

НАСТРОЙКА ПЕРЕКЛЮЧАТЕЛЕЙ (Рис. 12-13)

ПРИМЕЧАНИЕ:
• Для настройки каждого из переключателей отключите питание и вставьте маленькую отвертку или другой подобный инструмент перпендикулярно в переключатель.

◆ MRV-M500

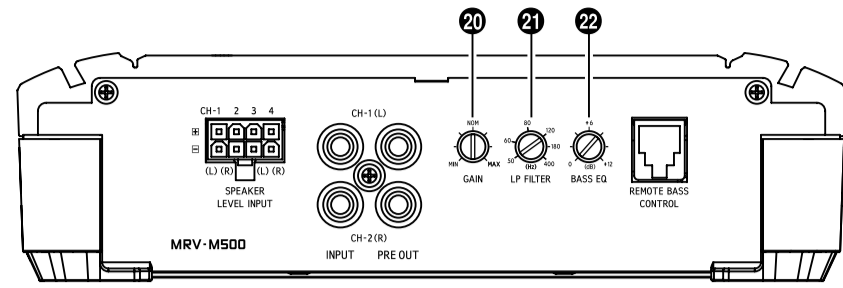

◆ MRV-F300

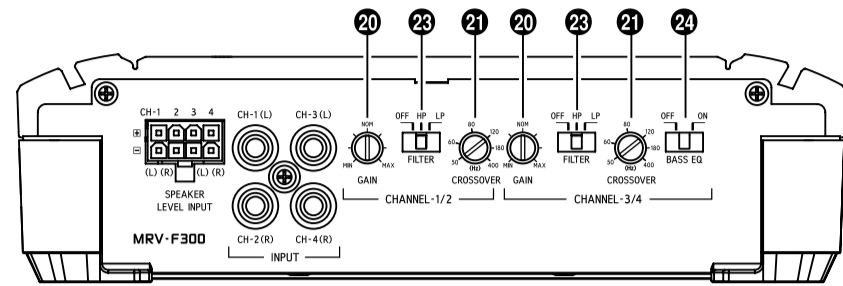

◆ MRV-M500/MRV-F300



Рис. 12

◆ MRV-M250

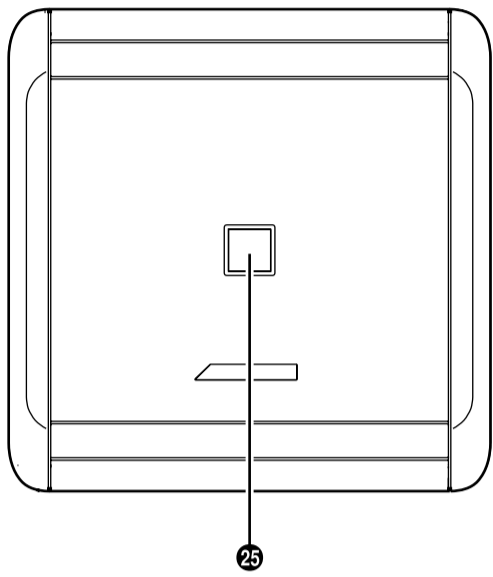

Рис. 13

1 Регулятор усиления входного сигнала

Установите регулятор усиления входного сигнала на устройстве MRV-M500/MRV-M250/MRV-F300 в минимальное положение. Используя в качестве источника CD с динамичной музыкой, увеличивайте громкость на главном блоке до появления искажений в звуке. Затем уменьшите громкость на 1 деление (или до исчезновения искажений). Теперь снова увеличивайте коэффициент усиления, пока не появятся искажения в звуке из динамиков. Для оптимальной настройки усиления немного снизьте коэффициент усиления, чтобы искажения звука исчезли.

2 Регулятор частоты разделения (MRV-M500/MRV-M250: LP FILTER)

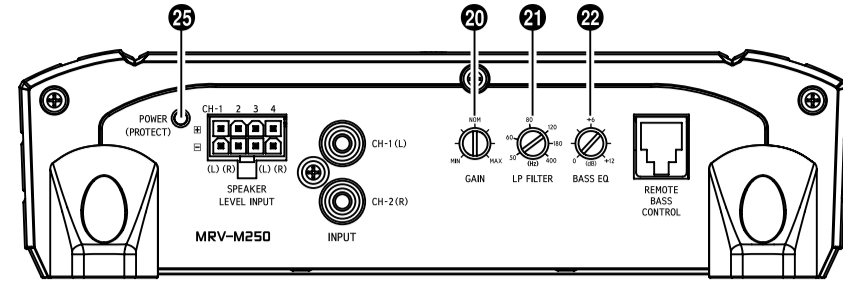
Используйте этот элемент управления для настройки частоты разделения в диапазоне от 50 до 400 Гц.

3 Регулятор коррекции низких частот (только для моделей MRV-M500/MRV-M250)

Настройка воспроизведения низких частот путем усиления до +12 дБ при частоте 50 Гц.

4 Переключатель режима разделительного фильтра (только для модели MRV-F300)

- a) Установите в положение "OFF", если усилитель будет использоваться для широкополосных динамиков или если будет использоваться внешний электронный разделительный фильтр. Широкополосный звук будет выводиться на динамики без ослабления высоких или низких частот.
- b) Установите в положение "HP", если усилитель используется для системы высокочастотных или среднечастотных динамиков. Частоты ниже точки разделения будут ослабляться до 12 дБ/окт.

ПРИМЕЧАНИЕ:

- В этом случае максимальный уровень усиления низких частот снижается.
- Установите в положение "LP", если усилитель будет использоваться для сабвуфера. Частоты выше точки разделения будут ослабляться до 12 дБ/окт.

5 Переключатель коррекции низких частот (3/4 канала) (только для модели MRV-F300)

Установите в положение "ON" при использовании с сабвуфером.

Средняя частота: 50 Гц.

6 Индикатор питания

Цвет индикатора	Состояние	Решение
Синий (MRV-M500/MRV-F300)/Зеленый (MRV-M250)	Схема усилителя работает нормально.	
Красный (мигает)	Высокая рабочая температура.	Снизьте температуру в салоне автомобиля до нормального уровня. Цвет индикатора сменится на синий/зеленый.
Красный	Схема усилителя неисправна. Произошло короткое замыкание, или слишком высокая питающий ток.	Выключите питание и устраните причину. После этого включите устройство и проверьте, сменится ли цвет индикатора на синий/зеленый. Если он остается красным, выключите устройство и обратитесь к своему дилеру.
	Слишком высокая рабочая температура.	Снизьте температуру в салоне автомобиля до нормального уровня. Цвет индикатора сменится на красный (будет мигать).
Красный	Слишком высокое напряжение источника питания.	Используйте источник питания с надлежащим напряжением. Цвет индикатора сменится на синий/зеленый.

СХЕМЫ СИСТЕМЫ

◆ MRV-M500

Стандартные подключения системы



Рис. 14

Схема подключения динамиков

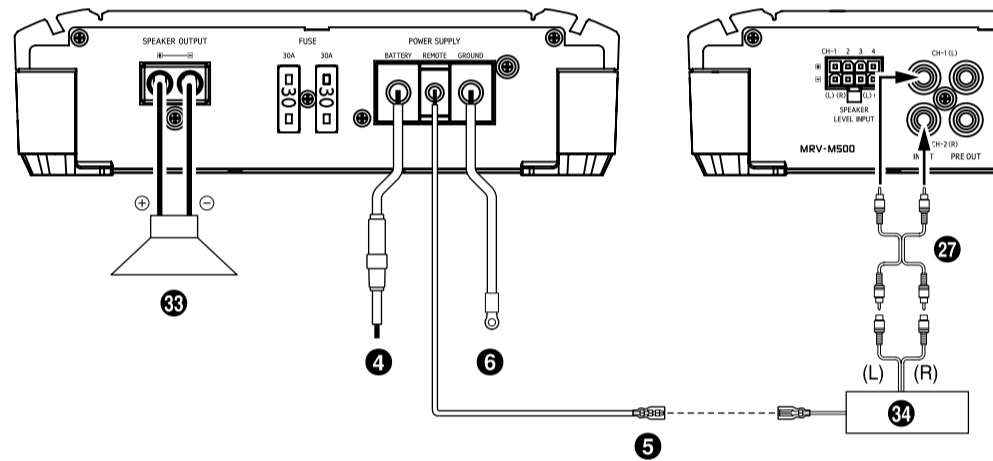

Рис. 15

- *1 При использовании "Схемы подключения уровня динамиков" не требуется подключать провод дистанционного включения благодаря наличию в данном издании функции "ДИСТАНЦИОННОЕ ОБНАРУЖЕНИЕ". Не следует помнить, что функция "ДИСТАНЦИОННОЕ ОБНАРУЖЕНИЕ" может не работать при подключении определенных источников сигнала. В таком случае подключите провод дистанционного включения к проводу питания (вспомогательное питание) в положении АСС.
- *2 Используйте либо входы уровня линии RCA, либо входы уровня динамиков. Не подключайте оба вида входов одновременно.

ПРИМЕЧАНИЕ:

- Требуется подключить только левый или правый канал динамика. Хотя можно подключить все входные провода динамиков (FL/FR/RL/RR), чтобы предотвратить нулевой сигнал на выходе при настройке фейдера главного блока.

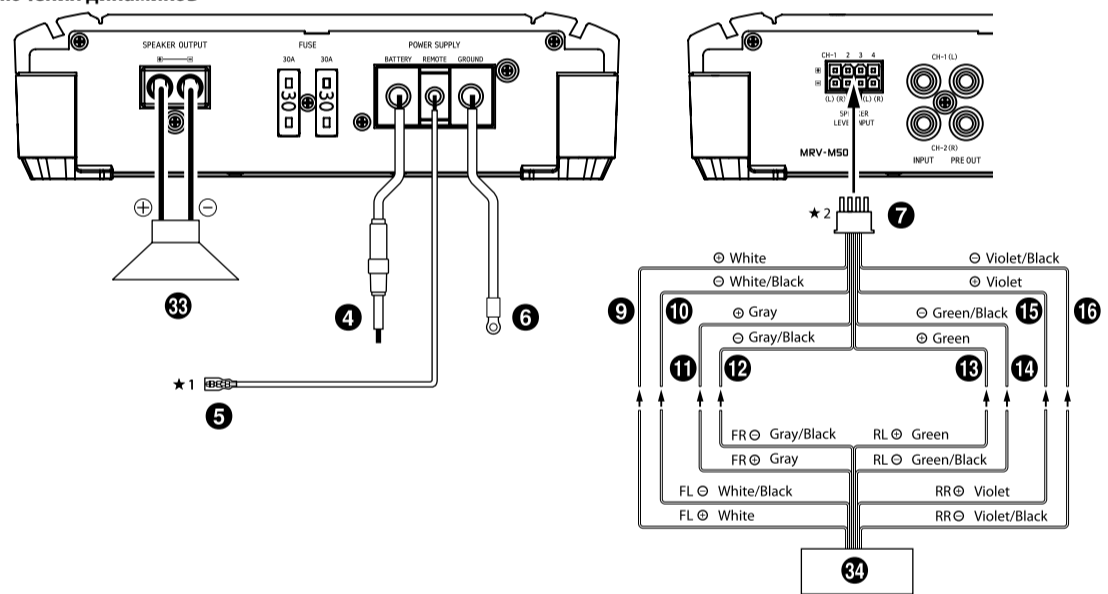
Система многоступенчатого одноканального усилителя



Рис. 16

- 1 У-адаптер (приобретается дополнительно)
- 2 Удлинительный кабель RCA (приобретается дополнительно)
- 3 Передний выход
- 4 Задний выход
- 5 Выход сабвуфера
- 6 Передние динамики
- 7 Задние динамики
- 8 Сабвуфер
- 9 Главный блок и др.

◆ MRV-F300

Стандартные подключения системы

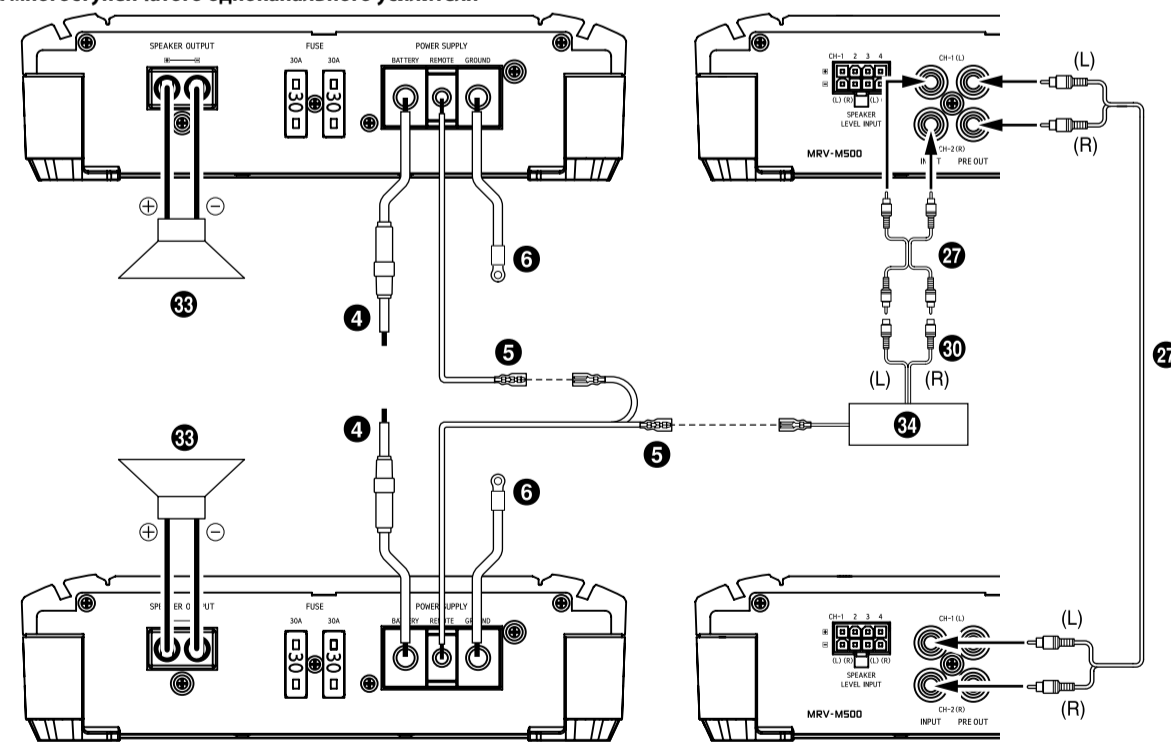

Рис. 17

Схема подключения динамиков

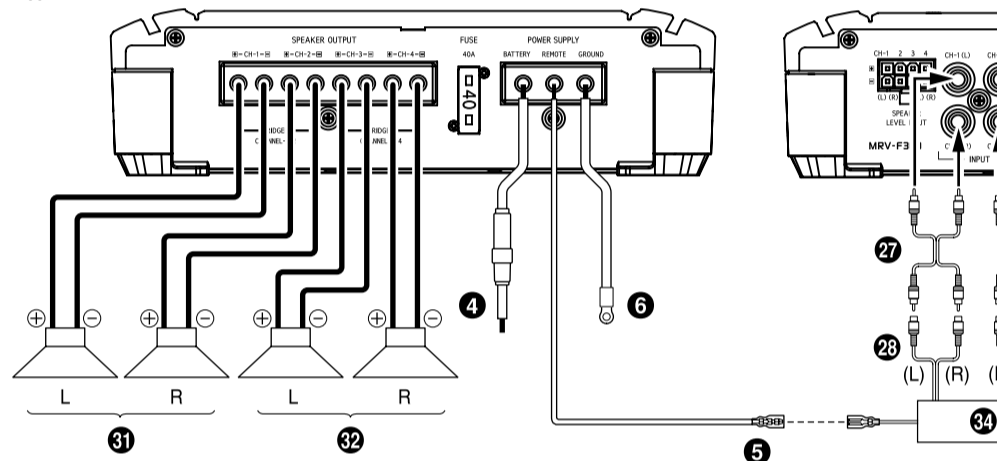

Рис. 18

- *1 При использовании "Схемы подключения уровня динамиков" не требуется подключать провод дистанционного включения благодаря наличию в данном издании функции "ДИСТАНЦИОННОЕ ОБНАРУЖЕНИЕ". Не следует помнить, что функция "ДИСТАНЦИОННОЕ ОБНАРУЖЕНИЕ" может не работать при подключении определенных источников сигнала. В таком случае подключите провод дистанционного включения к проводу питания (вспомогательное питание) в положении АСС.
- *2 При одновременном подключении входных проводов динамиков и входов RCA не подключайте входные каналы динамиков с такими же соответствующими номерами и входные каналы RCA. Подключайте только к разным входным каналам.

Мостовые соединения

Система из 2 динамиков и сабвуфера

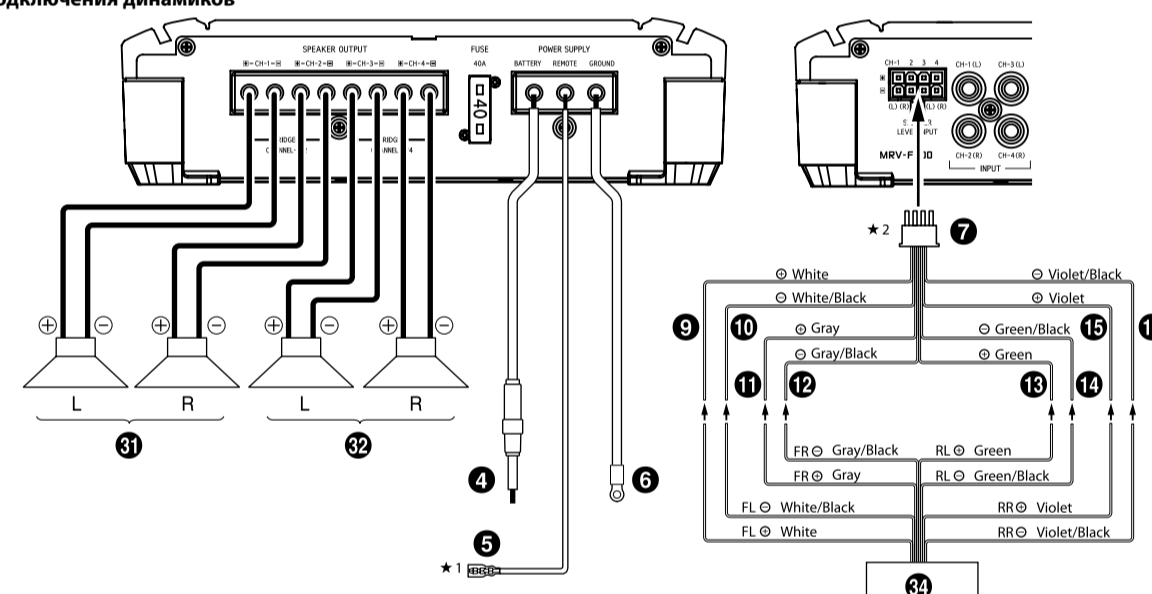

Рис. 19

2 Акустическая система

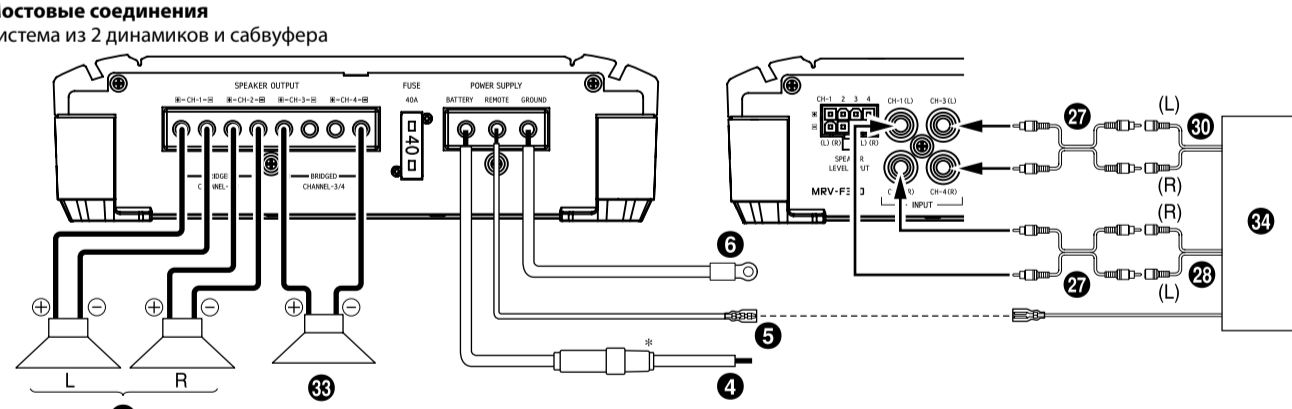

Рис. 20

- 1 У-адаптер (приобретается дополнительно)
- 2 Удлинительный кабель RCA (приобретается дополнительно)
- 3 Передний выход
- 4 Задний выход
- 5 Выход сабвуфера
- 6 Передние динамики
- 7 Задние динамики
- 8 Сабвуфер
- 9 Главный блок и др.

◆ MRV-M250

Стандартные подключения системы

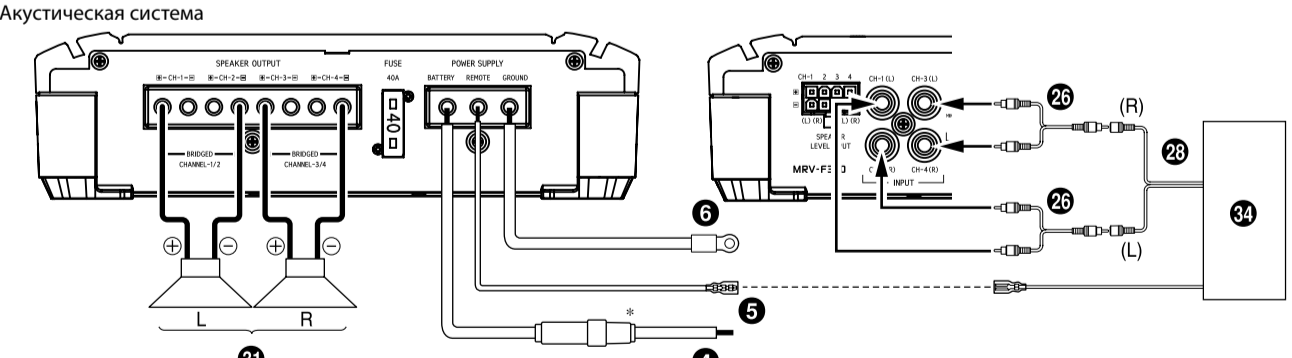

Рис. 21

Схема подключения динамиков

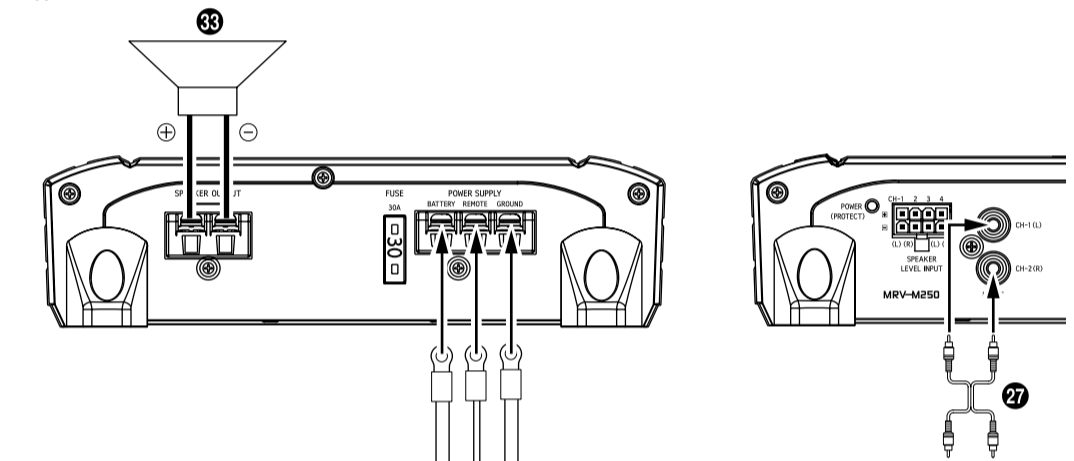

Рис. 22

- *1 При использовании "Схемы подключения уровня динамиков" не требуется подключать провод дистанционного включения благодаря наличию в данном издании функции "ДИСТАНЦИОННОЕ ОБНАРУЖЕНИЕ". Не следует помнить, что функция "ДИСТАНЦИОННОЕ ОБНАРУЖЕНИЕ" может не работать при подключении определенных источников сигнала. В таком случае подключите провод дистанционного включения к проводу питания (вспомогательное питание) в положении АСС.
- *2 Используйте либо входы уровня линии RCA, либо входы уровня динамиков. Не подключайте оба вида входов одновременно.

ПРИМЕЧАНИЕ:

- Требуется подключить только левый или правый канал динамика. Хотя можно подключить все входные провода динамиков (FL/FR/RL/RR), чтобы предотвратить нулевой сигнал на выходе при настройке фейдера главного блока.

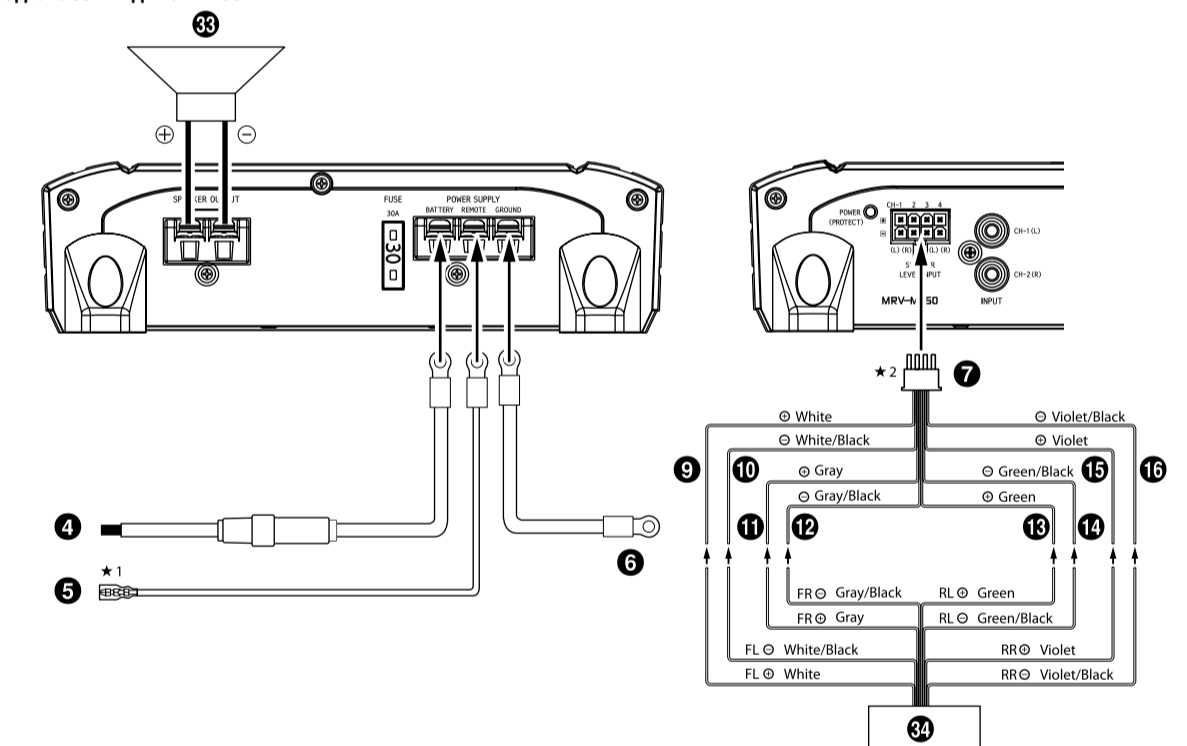
- 1 У-адаптер (приобретается дополнительно)
- 2 Удлинительный кабель RCA (приобретается дополнительно)
- 3 Передний выход
- 4 Задний выход
- 5 Выход сабвуфера
- 6 Передние динамики
- 7 Задние динамики
- 8 Сабвуфер
- 9 Главный блок и др.

Важные замечания по поводу мостового подключения усилителя

ПРИМЕЧАНИЕ:

- Может иметь место низкий уровень выходного сигнала, если подключен всего один входной канал. У-адаптер не требуется, если выход двухпроводной моно- или стереолинии используется для обоих входов усилителя, подключенного путем мостового соединения.



Правильное подключение



Правильное подключение

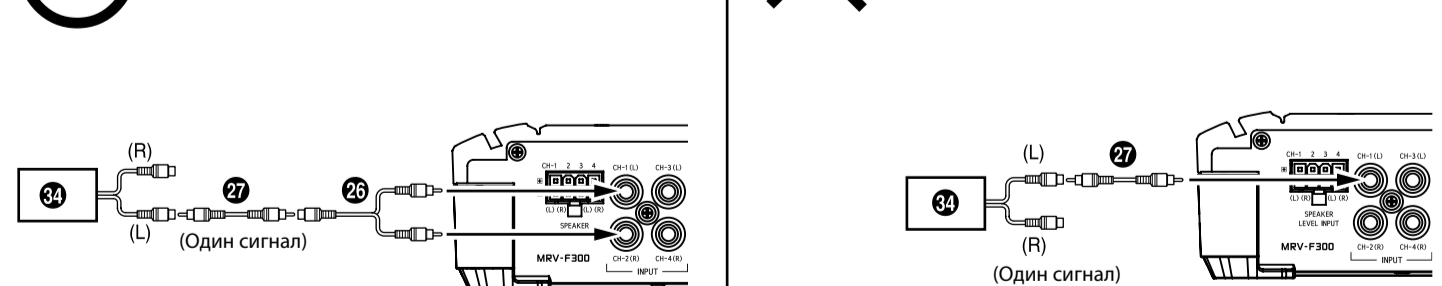

Рис. 23

- 1 У-адаптер (приобретается дополнительно)
- 2 Удлинительный кабель RCA (приобретается дополнительно)
- 3 Передний выход
- 4 Задний выход
- 5 Выход сабвуфера
- 6 Передние динамики
- 7 Задние динамики
- 8 Сабвуфер
- 9 Главный блок и др.