



**CD-плеер / ресивер
FM / MW / LW / RDS**

CDA-9851R

MP3



Руководство по эксплуатации

Официальный эксклюзивный дистрибьютор

TRIA INTERNATIONAL INC.

ул. Шарикоподшипниковская, д. 13А

Москва, Россия

тел. 095.221.6.122

www.tria.ru

Гарантийный ремонт

СЕРВИС-ЦЕНТР «СтудиоСаунд Сервис»

Каширский проезд, д. 17, стр. 1, эт. 1

Москва, Россия

Тел.: 748.03.60

Факс: 748.03.59



Благодаря чейнджерам компакт-дисков Alpine вы получите дополнительное наслаждение!

Больше музыки с чейнджерами компакт-дисков Alpine!

CHA-S634 представляет собой высококачественный чейнджер на 6 дисков с новым преобразователем M DAC, возможностью воспроизведения дисков формата CD-R/RW и MP3 и совместимый с CD-текстом. CHA-1214, поддерживающий Ai-NET, вмещает 12 дисков. CHM-S630 с шиной M-Bus – сверхкомпактный чейнджер на 6 дисков с возможностью воспроизведения дисков формата CD-R/RW.

Содержание



МЕРЫ ПРЕДОСТОРОЖНОСТИ

МЕРЫ ПРЕДОСТОРОЖНОСТИ.....	4
Основные операции	
Включение и выключение питания.....	9
Инициализация системы.....	9
Открытие и закрытие откидывающегося дисплея.....	9
Регулировка угла наклона дисплея.....	10
Регулировка громкости	10
Снятие и установка передней панели	10
Радиоприемник	
Прослушивание радиопередач.....	11
Сохранение радиостанций в памяти вручную.....	12
Автоматическое сохранение радиостанций в памяти.....	12
Настройка на сохраненные в памяти радиостанции	13
Поиск радиостанций по названиям.....	13
Функция поиска радиостанций по частоте.....	13
Режим RDS	
Установка режима RDS и прием RDS-станций.....	14
Вызов предварительно установленных RDS-станций.....	14
Прием региональных (местных) RDS-станций	15
Установка PI SEEK	15
Прием информации о дорожном движении.....	16
НастройкаPTY (по типу программы)	16

Прием информации о дорожном движении во время прослушивания компакт-диска или радиопередачи.....	17
Приоритетный прием выбранного типа программы	18
Отображение радио-текста	18

Проигрыватель CD/MP3/WMA-дисков

Воспроизведение	19
Повторное воспроизведение.....	21
M.I.X. (Воспроизведение в случайной последовательности).....	21
Режим ознакомительного прослушивания	22
Поиск звуковых дорожек с помощью CD-текста	23
Поиск файлов / папок по названию (для MP3/WMA-дисков).....	23
Функция быстрого поиска.....	24
Информация относительно формата MP3/WMA.....	24

Настройка звука

Регулировка НЧ / ВЧ / баланса «левый-правый» / баланса «фронт-тыл» / возврат в режим заводских настроек (DEFEAT).....	27
Функция тонкомпенсации (LOUDNESS)	28
Регулировка баса	28
Регулировка высоких частот	29

Прочие функции

Отображение на дисплее заглавий/текста.....	29
Ввод заглавий дисков / названий радиостанций.....	31
Стирание заглавий дисков / названий радиостанций.....	32

УСТАНОВКА

Настройка параметров звука

Выравнивание уровней сигнала источников.....	33
Включение/выключение сабвуфера.....	34
Установка сабвуферной системы	34
Управление сигналом звукового подтверждения	34

Настройка визуальных параметров

Регулировка яркости подсветки дисплея	34
Изменение цвета подсветки дисплея	34
Прокручивание на дисплее текстовых сообщений.....	34
Выбор способа прокручивания текстовых сообщений	35
Настройка контрастности дисплея	35
Демонстрационный режим.....	35

MP3/WMA

Воспроизведение данных формата MP3/WMA.....	35
---	----

Внешние устройства

Режим приглушения звука на время поступления вызова.....	35
Подключение дополнительных источников (AUX) по схеме V-Link.....	35
Подключение внешнего усилителя	36
Установка для внешнего цифрового входа	36
Подсоединение совместимого с оптическим цифровым входом звукового процессора и не поддерживающего Ai-NET DVD-проигрывателя	37

Pod™-плеер (приобретается дополнительно)

Воспроизведение	38
Поиск необходимой песни	38
Поиск с помощью плей-листа	38
Поиск по имени исполнителя	39
Поиск по названию альбома	39
Функция быстрого поиска	40
Воспроизведение в случайном порядке (M.I.X.)	40
Повторное воспроизведение	41
Отображение текста	41

Чейнджер компакт-дисков (опция)

Управление чейнджером компакт-дисков (приобретается дополнительно).....	42
Воспроизведение файлов MP3 с помощью чейнджера компакт-дисков (опция).....	42
Управление несколькими чейнджерами компакт-дисков (опция).....	43

Справочная информация

Возможные неполадки и способы их устранения.....	43
Технические характеристики.....	47

Установка и подсоединения

Предостережения	48
Меры предосторожности	49
Установка	50
Подсоединения.....	52

МЕРЫ ПРЕДОСТОРОЖНОСТИ

ПРЕДУПРЕЖДЕНИЕ



ПРЕДУПРЕЖДЕНИЕ

Данный символ предупреждает пользователя о наличии важных инструкций по эксплуатации. Несоблюдение данных инструкций может привести к травме или смертельному исходу.

НЕ ОТВЛЕКАЙТЕ ВАШЕ ВНИМАНИЕ НА УПРАВЛЕНИЕ СИСТЕМОЙ ВО ВРЕМЯ ДВИЖЕНИЯ.

Управление некоторыми функциями данной системы во время движения может отвлечь внимание водителя от дороги и стать причиной несчастного случая. Поэтому управление аппаратом необходимо осуществлять после полной остановки автомобиля в безопасном месте.

УСТАНАВЛИВАЙТЕ ТАКОЙ УРОВЕНЬ ГРОМКОСТИ, ПРИ КОТОРОМ ВЫ МОЖЕТЕ СЛЫШАТЬ ВНЕШНИЕ ШУМЫ ВО ВРЕМЯ ДВИЖЕНИЯ.

Несоблюдение этого требования может стать причиной несчастного случая.

ЗАПРЕЩАЕТСЯ РАЗБИРАТЬ ИЛИ МОДИФИЦИРОВАТЬ ДАННЫЙ АППАРАТ.

Данные действия могут привести к несчастному случаю, возгоранию или поражению электрическим током.

УСТАНОВЛИВАЙТЕ СИСТЕМУ ТОЛЬКО В АВТОМОБИЛЯХ С 12 В ЗАЗЕМЛЕНИЕМ НА МИНУС.

(В случае сомнений проконсультируйтесь у вашего дилера).

Невыполнение этого требования может стать причиной возгорания и т.п.

ХРАНИТЕ НЕБОЛЬШИЕ ПРЕДМЕТЫ, НАПРИМЕР, БАТАРЕЙКИ ВНЕ ДОСЯГАЕМОСТИ ДЕТЕЙ.

В том случае, если они будут проглочены, немедленно обратитесь к врачу.

ПРИ ЗАМЕНЕ ПРЕДОХРАНИТЕЛЕЙ ИСПОЛЬЗУЙТЕ АНАЛОГИЧНЫЕ ПО НОМИНАЛУ.

В противном случае, может произойти возгорание или поражение электрическим током.

НЕ ПЕРЕКРЫВАЙТЕ ВЕНТИЛЯЦИОННЫЕ ПРОРЕЗЫ И ПАНЕЛИ РАДИАТОРА.

Подобные действия могут стать причиной внутреннего перегрева и возгорания.

ПОДКЛЮЧАЙТЕ СИСТЕМУ ТОЛЬКО К ИСТОЧНИКУ ПОСТОЯННОГО ТОКА 12В.

Использование иных источников питания может стать причиной возгорания, электрического удара и прочих повреждений.

НЕ ДОПУСКАЙТЕ ПОПАДАНИЯ РУК, ПАЛЬЦЕВ И ПОСТОРОННИХ ПРЕДМЕТОВ В ЗАГРУЗОЧНЫЕ ПАЗЫ ИЛИ ЗАЗОРЫ.

Подобные действия могут стать причиной несчастного случая или вывода из строя вашего устройства.

**ВНИМАНИЕ**

Данный символ предупреждает пользователя о наличии важных инструкций по эксплуатации. Несоблюдение требований данных инструкций может привести к травме или выходу из строя вашего устройства.

В СЛУЧАЕ НЕИСПРАВНОСТИ НЕМЕДЛЕННО ПРЕКРАТИТЕ ЭКСПЛУАТАЦИЮ АППАРАТА.

Несоблюдение данных инструкций может привести к несчастному случаю или травме. Верните автомагнитолу вашему авторизованному дилеру Alpine или в ближайший сервисный центр Alpine.

ДЕРЖИТЕ ПАЛЬЦЫ КАК МОЖНО ДАЛЬШЕ ОТ ДВИЖУЩИХСЯ ПАНЕЛИ УПРАВЛЕНИЯ И ДИСПЛЕЯ.

В противном случае существует риск получения травмы или повреждения системы.

**МЕРЫ ПРЕДОСТОРОЖНОСТИ****Чистка**

Производите периодическую чистку аппарата с помощью мягкой сухой ткани. Для удаления жирных пятен смочите ткань в чистой воде. Использование чистящих средств может привести к стиранию краски или повреждению пластиковых деталей корпуса.

Система тепловой защиты

Перед включением аппарата, убедитесь, что температура в салоне автомобиля находится в пределах между +60°C (+140°F) и -10°C (+14°F).

Конденсация влаги

Во время воспроизведения компакт-диска вы можете уловить колебания звука, вызванные конденсацией. В этом случае извлеките диск из аппарата и выждите около одного часа до полного испарения влаги.

Поврежденные диски

Не пытайтесь воспроизвести треснувшие, поцарапанные или деформированные диски. Использование некачественного диска может сильно повредить механизм воспроизведения.

Уход

При возникновении проблем не пытайтесь починить аппарат собственными силами. Верните его дилеру "Alpine" или отнесите в ближайшую Сервисную службу "Alpine" для его ремонта.

Никогда не производите следующих действий:

Не пытайтесь задержать движение диска или вытянуть его обратно во время автоматической загрузки диска в приемное устройство проигрывателя компакт-дисков.

Не пытайтесь вставить диск, если отключено электропитание аппарата.

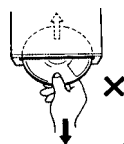

Установка дисков

В ваш проигрыватель компакт-дисков можно одновременно установить только один диск. Не пытайтесь загрузить более одного диска.

Диск должен загружаться в аппарат этикеткой вверх. Ваш проигрыватель автоматически вытолкнет диск наружу при его неправильной загрузке. Если проигрыватель продолжает выталкивать правильно установленный диск, нажмите на переключатель сброса (RESET) острым предметом, например, шариковой ручкой.

При движении по очень плохой дороге, во время воспроизведения записи могут появляться пропуски, но это не грозит повреждениями проигрывателю или поверхности диска.

Новые диски

При неправильной установке диска или при установке диска с неровными поверхностями, проигрыватель автоматически вытолкнет такой диск наружу.

Если при правильной установке нового диска он был вытолкнут наружу, проведите пальцем по внешнему краю и по краю центрального отверстия диска. Маленькие неровности или заусеницы могут быть причиной сбоев в процессе загрузки диска.

Чтобы устранить заусеницы, проведите по внешнему краю диска и по краю центрального отверстия шариковой ручкой или подобным предметом, затем вставьте диск обратно в приемное устройство.

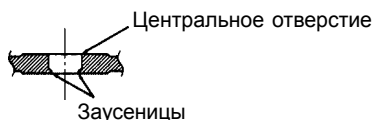

Диски нестандартной конфигурации

Используйте только круглые диски.

Никогда не пользуйтесь дисками иной конфигурации, так как это может привести к выходу из строя механизма вашего аппарата.



Место установки

Не устанавливайте CDA-9851R в местах, подверженных воздействию следующих факторов:

- прямого солнечного света и жары;
- высокой влажности и воды;
- чрезмерной запыленности;
- сильной вибрации.

Правильное обращение с компакт-дисками

При использовании диска не роняйте его. Держите диск таким образом, чтобы не оставлять отпечатки пальцев на его поверхности. Не приклеивайте пленку, бумагу или самоклеющиеся наклейки на диск. Не пишите на диске.

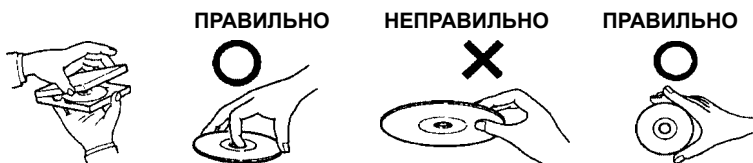

Чистка диска

Отпечатки пальцев, пыль и грязь на поверхности диска могут привести к пропускам во время воспроизведения. Для чистки диска протрите его поверхность мягкой чистой тканью в направлении от центра к внешнему краю. При сильном загрязнении поверхности диска смочите ткань в слабом растворе моющего средства.

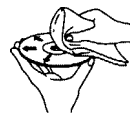

Принадлежности для диска

В продаже имеются различные принадлежности, предназначенные для защиты поверхности диска и улучшения качества звучания. Однако большинство из них влияет на толщину и/или диаметр диска. Использование подобных принадлежностей может привести к несоответствию диска стандартным техническим характеристикам и создать проблемы при работе проигрывателя. Мы не рекомендуем использование подобных принадлежностей на дисках, воспроизводимых на проигрывателях компакт-дисков «Alpine».



Прозрачная бумага

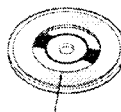

Стабилизатор диска

Обращение с компакт-дисками (CD / CD-R / CD-RW)

- Не касайтесь поверхности диска.
- Не подвергайте диски воздействию солнечных лучей.
- Не приклеивайте этикетки и не пишите на поверхности дисков.
- Очищайте поверхность диска от пыли.
- Убедитесь, что края диска свободны от заусениц.
- Не используйте имеющиеся в свободной продаже принадлежности для дисков.

Не оставляйте диск в автомобиле или в приемном устройстве на длительное время. Никогда не подвергайте диски воздействию солнечных лучей. Высокие температуры и влажность могут повредить компакт-диск, что может привести к невозможности его дальнейшего использования.

Примечание относительно использования дисков формата CD-R/CD-RW

- В случае невозможности воспроизведения дисков CD-R/CD-RW убедитесь в том, что была завершена сессия (финализация).
- При необходимости выполните финализацию диска CD-R/CD-RW и попробуйте воспроизвести его еще раз.

Примечания относительно используемых дисков

Для воспроизведения в вашей системе предназначены только диски, снабженные указанной ниже маркировкой.



При использовании неспецифицированных компакт-дисков нормальное воспроизведение не гарантируется.

На данной системе вы можете воспроизводить аудио записи, записанные в форматах CD-R (записываемые CD) / CD-RW (перезаписываемые CD). Вы также имеете возможность воспроизводить диски CD-R/CD-RW, содержащие аудио файлы формата MP3/WMA.

- Не гарантируется воспроизведение на данной системе следующих компакт-дисков: Треснувших компакт-дисков, компакт-дисков с отпечатками пальцев, компакт-дисков, подвергнувшихся воздействию высоких температур или солнечных лучей (например, оставленных в автомобиле или приемном устройстве данной системы), компакт-дисков, записанных в нестабильных условиях записи, компакт-дисков, не предназначенных для воспроизведения в аудио системах, компакт-дисков с некорректной записью, а также защищенных от копирования компакт-дисков.
- Используйте диски с файлами MP3/WMA, записанными в поддерживаемом данной системой формате. За более подробной информацией обратитесь к стр. 24-27.
- ROM-данные, в отличие от записанных на диске аудио файлов, не обеспечивают воспроизведение звуковых сигналов.

“Windows Media” и логотип “Windows” являются товарными знаками или зарегистрированными торговыми марками Microsoft Corporation в США и/или других странах.

Apple, логотип Apple и iPod являются товарными знаками Apple Computer, Inc, зарегистрированными в США и других странах.

Основные операции

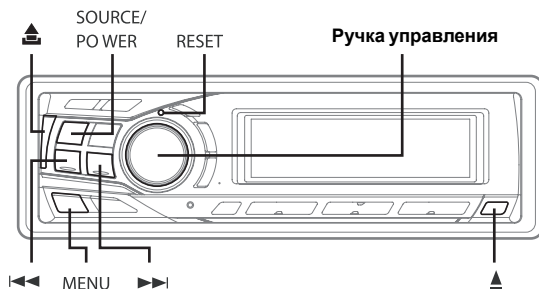

Возможность подключения к интерфейсному блоку дистанционного управления

Вы можете управлять системой с помощью штатных органов управления аудио системой вашего автомобиля, если произведено подключение интерфейсного блока дистанционного управления "Alpine" (приобретается отдельно). Более подробную информацию вы можете получить у авторизованного дилера "Alpine".

Включение и выключение питания

Для включения системы нажмите кнопку **SOURCE/POWER**.

- Систему можно включить нажатием любой кнопки, кроме кнопки ▲.

Для выключения системы еще раз нажмите и удерживайте не менее 2-х секунд кнопку **SOURCE/POWER**.

- При первом включении системы уровень громкости принимает значение 12.

Инициализация системы

Обязательно нажмите кнопку RESET при первом включении аппарата, после установки CD-чейнджера или другого устройства, а также после замены автомобильного аккумулятора.

1 Выключите питание аппарата.

2 Нажмите кнопку **RESET**, используя шариковую ручку или другой заостренный предмет.

Открытие и закрытие откидывающегося дисплея

Нажмите кнопку ▲.

Откидывающийся дисплей откроется

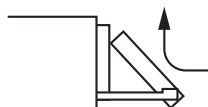

Для того, чтобы закрыть дисплей, еще раз нажмите кнопку ▲

- *Предохраняйте открытый дисплей от ударов и толчков, так как это может привести к выходу системы из строя*
- *В условиях низких температур и сразу же после включения аппарата дисплей может быть тусклым, однако по истечении времени яркость дисплея придет в норму.*
- *При закрытии дисплея он остановится в положении установленного ранее угла наклона.*

Внимание

Во избежание повреждений механизма и получения травм не прикасайтесь к дисплею во время его движения, а также не допускайте приближения к нему других предметов. Задняя стенка дисплея при обычных условиях эксплуатации достаточно сильно нагревается, что нормально и не указывает на неисправность. Не касайтесь задней стенки дисплея.

Регулировка угла наклона дисплея



Откидывающийся дисплей может фиксироваться под тремя различными углами в зависимости от предпочтений пользователя.

- 1 Поочередно нажимая кнопку **MENU**, выберите режим TILT.
 - 2 Вращая □□□□□ □□□□□□□□□□, измените угол наклона откидывающегося дисплея.
 - 3 Для возврата в нормальный режим нажмите и удерживайте не менее 2-х секунд кнопку **MENU**, или выберите в меню опцию RETURN, поочередно нажимая кнопку **MENU**.
- *Дисплей закрывается спустя 30 секунд после выключения зажигания.*
 - *Выбранный угол наклона дисплея сохраняется в памяти. Нет необходимости повторно настраивать угол наклона при следующем включении питания.*

Внимание

Во избежание повреждений механизма и получения травм не прикасайтесь к дисплею во время его движения, а также не допускайте приближения к нему других предметов. Задняя стенка дисплея при обычных условиях эксплуатации достаточно сильно нагревается, что нормально и не указывает на неисправность. Не касайтесь задней стенки дисплея.

Регулировка громкости

Вращая **ручку управления**, установите требуемый уровень громкости.

Снятие и установка передней панели

Снятие передней панели

- 1 Отключите питание системы.
- 2 Нажимайте кнопку ▲, расположенную в левом верхнем углу, до выхода панели из ее ниши.

3 Возьмитесь за левую сторону панели и снимите ее с прибора.

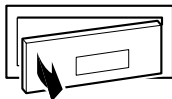

- При использовании в нормальных условиях панель управления может нагреваться (в особенности это касается соединительных разъемов). Однако это не является неисправностью.
- Храните панель управления в предназначенном для этой цели специальном футляре.

Установка передней панели

1 Вначале вставьте правую сторону передней панели в соответствующее гнездо. Совместите паз на передней панели с выступом в нише системы.

2 Прижмите левую сторону передней панели к нише системы до ее полной фиксации.

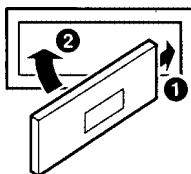

- Перед тем, как присоединить переднюю панель, убедитесь в отсутствии грязи и пыли в местах соединения и посторонних предметов между панелью и системой.
- Осторожно установите панель, придерживая ее за края с тем, чтобы избежать случайного нажатия кнопок.

Радиоприемник

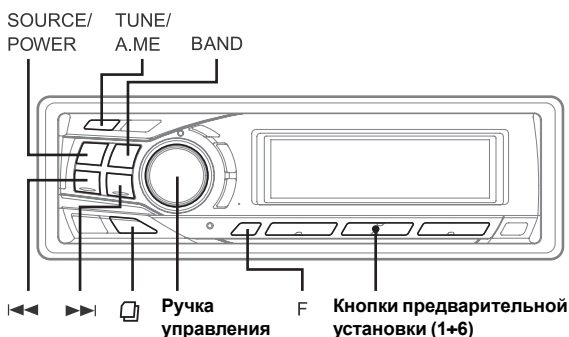

Прослушивание радиопередач

- 1 Последовательно нажимайте кнопку **SOURCE/POWER**, пока на дисплее не отобразится радиочастота.
- 2 Последовательно нажимая кнопку **BAND**, выберите радиоволновый диапазон.
FM1 → FM2 → FM3 → MW → LW → FM1

3 Используя кнопку **TUNEIA.ME**, выберите режим настройки.

DX SEEK (режим удаленного приема) → SEEK (режим местного приема) → OFF (ручной режим) → DX SEEK...

- *Заводская установка по умолчанию - режим удаленного приема.*

Режим удаленного приема:

происходит автоматическая настройка на все принимаемые станции (настройка в режиме автопоиска).

Режим местного приема:

происходит настройка только на станции с сильным сигналом передатчика (настройка в режиме автопоиска).

Ручной режим:

поиск частоты осуществляется вручную в пошаговом режиме (ручная настройка).

4 С помощью кнопки ◀◀ или ▶▶ настройтесь на требуемую радиостанцию.

При удерживании кнопки ◀◀ или ▶▶ частота на дисплее будет изменяться в непрерывном режиме.

- *При настройке на стереофоническую радиостанцию FM диапазона на дисплее загорается индикатор «ST».*

Сохранение радиостанций в памяти вручную

1 Выберите радиочастотный диапазон и настройтесь на станцию, которую вы хотите сохранить в памяти предварительных установок.

2 Нажмите и удерживайте любую из кнопок **предварительной установки (от 1 до 6)** не менее 2 секунд.

Выбранная станция сохраняется в памяти тюнера.

На дисплее отобразится частотный диапазон, номер предварительной установки и частота сохраненной в памяти радиостанции.

- *Всего в блоке памяти можно сохранить до 30 станций (по 6 станций в каждом из следующих поддиапазонов: FM1, FM2, FM3, MW и LW).*
- *Если вы сохраните станцию в ячейке памяти, которая уже занята какой-либо станцией, она стирается и в нее заносится новая станция.*
- *В том случае, если горит индикатор "FUNC", выключите его нажатием кнопки F, а затем можете приступить к работе.*

Автоматическое сохранение радиостанций в памяти

1 Последовательно нажимайте кнопку **BAND**, пока на экране дисплея не отобразится интересующий вас радиоволновый диапазон.

2 Нажмите и удерживайте не менее 2-х секунд кнопку **TUNEIA.ME.**

При работе в режиме автоматического сохранения на экране дисплея будет изменяться частотный ряд. Тюнер автоматически осуществит поиск и сохранит в памяти 6 радиостанций с сильным сигналом в выбранном поддиапазоне (в порядке убывания силы сигнала). Эти станции будут запрограммированы в памяти под кнопками 1 ÷ 6 в соответствии с силой сигнала передатчики.

После заполнения блока памяти тюнер перейдет к трансляции радиостанции, занесенной в ячейку памяти под номером 1.



- Если ни одна из станций не была занесена в память, тюнер вернется к трансляции, которую вы прослушивали до момента начала процедуры автоматического сохранения.

Настройка на сохраненные в памяти радиостанции

- 1 Последовательно нажимайте кнопку **BAND**, пока на экране дисплея не отобразится требуемый радиоволновый диапазон.
 - 2 Нажмите кнопку **предварительной установки (от 1 до 6)**, соответствующую номеру выбранной станции в памяти.
На дисплее отобразится частотный диапазон, номер предварительной установки и частота выбранной станции.
- В том случае, если горит индикатор «FUNC», выключите его нажатием кнопки F, а затем можете приступить к работе.



Поиск радиостанций по названиям

Радиостанции, для которых были введены названия, могут быть найдены по этим названиям.

- 1 Для включения режима поиска радиостанций по названиям нажмите кнопку  в режиме тюнера.
На дисплее начнет мигать первое из введенных названий.
 - 2 В течение 10 сек. выберите требуемое название, вращая **ручку управления**.
 - 3 Для настройки на частоту выбранной радиостанции нажмите **ручку управления**.
- Для отмены режима поиска радиостанций по названиям нажмите и удерживайте не менее 2-х сек. кнопку .
 - Если выбранная станция не имеет названия, на дисплее в течение 2-х сек. отображается сообщение «NO TITLE».
 - С помощью данной функции может быть найдена любая радиостанция. Названия радиостанций отображаются в том порядке, в котором они были введены.

Функция поиска радиостанций по частоте

Процедуру поиска радиостанции можно ускорить путем ввода ее частоты.

- 1 Для включения режима быстрого поиска радиостанции нажмите в режиме тюнера кнопку  и удерживайте ее не менее 2-х сек.
 - 2 В течение 10 сек. выберите требуемую радиочастоту, вращая **ручку управления**.
 - 3 Для настройки на выбранную частоту нажмите **ручку управления**.
- Для отмены режима быстрого поиска нажмите и удерживайте не менее 2-х сек. кнопку .

Режим RDS

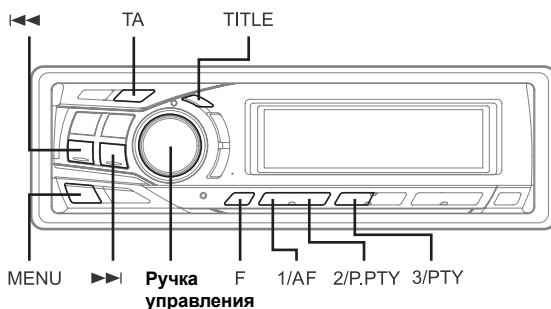

Установка режима RDS и прием RDS-станций

Система RDS (Radio Data System - Система передачи данных по радио) представляет собой радиоинформационную систему, использующую поднесущую частоту 57 кГц радиовещания в FM диапазоне. Система RDS позволяет вам получить различную информацию, например, о ситуации на дорогах, названиях станций, и автоматически перенастраивается на более мощный передатчик, транслирующий ту же самую программу.

- 1 Нажмите кнопку **F** и убедитесь, что загорелся индикатор «FUNC».
- 2 Нажмите кнопку **1/AF** для включения режима RDS.
- 3 Нажимая кнопку \lll или \ggg , настройтесь на желаемую RDS-станцию.
- 4 Для выхода из режима RDS еще раз нажмите кнопку **1/AF**.
- 5 Для переключения в нормальный режим приема нажмите кнопку **F**. Функциональный индикатор погаснет.

- При приеме сигнала о чрезвычайной ситуации (PTY 31) на дисплей автоматически выводится сообщение "ALARM".

Информационная база данных RDS включает в себя следующие позиции:

- PI - опознавание программ
- PS - отображение наименования станции
- AF - список альтернативных частот
- TP - информация о дорожном движении
- TA - объявления о дорожном движении
- PTY - тип программы
- EON - система многоканальной дорожной информации

Вызов предварительно установленных RDS-станций

- 1 Нажмите кнопку **F** и убедитесь, что загорелся индикатор «FUNC».
- 2 Для ввода в действие режима RDS нажмите кнопку **1/AF**.

- 3 Нажмите кнопку **F** для возврата в режим нормальной работы. Индикатор «FUNC» погаснет.
- 4 Убедитесь, что индикатор «FUNC» погас, после чего нажмите кнопку предварительной установки (1-6), соответствующую выбранной RDS-станции. Если сигнал передатчика окажется слабым, система автоматически произведет поиск и настройку на более мощную станцию из списка AF (альтернативных частот).
- 5 Если предварительно сохраненная станция и станции из списка AF не принимаются, активизируйте установку PI SEEK (см. ниже)
Система выполнит повторный поиск станций в списке PI (опознавание программ). Если в этом районе нет принимаемых станций, система отобразит на дисплее частоту выбранной вами станции и номер предварительной установки погаснет. Если уровень сигнала региональной (местной) станции, на которую выполнена настройка, слишком слаб для приема, нажмите ту же кнопку предварительной установки для настройки на региональную станцию другой местности (района).
- *Предварительная установка RDS станций описана в разделе “РАДИОПРИЕМНИК”.
Предварительная установка RDS станций возможна только в поддиапазонах FM1, FM2 и FM3.*

Прием региональных (местных) RDS-станций

- 1 Для ввода в действие режима настройки нажмите кнопку **MENU**.
Активируется режим настройки.
- 2 Последовательно нажимая кнопку **◀◀** или **▶▶**, выберите установку «REG».
- 3 Поворачивая , активизируйте (опция ON) или отмените (опция OFF) данную функцию.
В режиме REG OFF (региональный прием выкл.) система автоматически поддерживает прием соответствующей местной RDS станции.
- 4 Для отмены данного режима нажмите и удерживайте не менее 2-х секунд кнопку **MENU**, или нажмите кнопку **MENU** и выберите в настроечном меню установку RETURN.

Установка PI SEEK

- 1 Для ввода в действие режима настройки нажмите кнопку **MENU**.
Активируется режим настройки.
- 2 Последовательно нажимая кнопку **◀◀** или **▶▶**, выберите режим “PI SK”.
- 3 Поворачивая , активизируйте (опция ON) или отмените (опция OFF) данную функцию.
- 4 Для отмены данного режима нажмите и удерживайте не менее 2-х секунд кнопку **MENU**, или нажмите кнопку **MENU** и выберите в настроечном меню установку RETURN.

Прием информации о дорожном движении

- 1 Для включения режима приема информации о дорожном движении последовательно нажимайте кнопку **TR**, пока на дисплее не загорится индикатор «ТА».
- 2 Для выбора нужной вам станции, передающей информацию о дорожном движении, нажимайте кнопку **◀◀** или **▶▶**.

Когда произойдет настройка на станцию, передающую информацию о дорожном движении, на дисплее загорится индикатор «TR».

Вы будете получать информацию о движении на дорогах только тогда, когда она будет транслироваться по этому каналу. В течение остального времени тюнер переводится в режим ожидания. Когда начинается трансляция информации о дорожном движении, тюнер автоматически начинает ее прием и на дисплее в течение нескольких секунд отображается сообщение «TRF-INFO», после чего дисплей переводится в режим отображения названия станции.

Когда трансляция информации о дорожном движении заканчивается, система автоматически переводится в режим ожидания.

- Если уровень сигнала радиостанции, транслирующей информацию о дорожном движении, понизится до определенного уровня, система остается в режиме приема в течение 1 минуты. Если по истечении этого времени качество сигнала не улучшится, начинает мигать индикатор «ТА».
- Если вы не хотите прослушивать очередной блок информации о дорожном движении, то для пропуска данного сообщения слегка нажмите кнопку **ТА**. Режим **ТА** остается включенным для приема следующего сообщения о дорожном движении.
- Если во время приема сообщения о дорожном движении вы изменили уровень громкости, новое значение уровня громкости сохраняется в памяти и будет автоматически установлено при приеме следующего сообщения.
- В режиме **ТА** функция настройки в режиме поиска доступна только при приеме станций, передающих информацию о дорожном движении.

Настройка РТУ (по типу программы)

- 1 Нажмите кнопку **F** и убедитесь, что загорелся индикатор «FUNC».
- 2 Для включения режима РТУ нажмите кнопку **3/PTY** в режиме FM радио.
Тип программы принимаемой в данный момент станции на 10 секунд отображается на дисплее.
В случае отсутствия приема радиопередач с кодом РТУ на дисплее на 10 сек. отобразится «NO РТУ».
В случае отсутствия приема RDS-станций на дисплее отобразится «NO РТУ».
- Если после нажатия кнопки **3/PTY** в течение 10 секунд не будет нажата ни одна из функциональных кнопок, режим РТУ автоматически сбрасывается.
- 3 Для выбора необходимого типа программы, когда на дисплее отображается тип программы, в течение 10 секунд после включения режима РТУ нажмите кнопку **◀◀** или **▶▶**.

Каждое нажатие приводит к смене типа программы в следующем порядке:

□ LIGHT M ← CLASSICS → OTHER M □

“LIGHT M” = легкая музыка.
“CLASSICS” = классическая музыка.
“OTHER M” = прочее.

4 Для начала процедуры поиска станции с выбранным типом программы, в течение 10 секунд после выбора типа программы нажмите кнопку **3/P/T/Y.**

Индикатор выбранного типа программы мигает во время поиска и загорается, когда станция найдена.

Если не найдено ни одной станции, на дисплей на 10 секунд выводится сообщение “NO PTY”.

5 Для возврата в нормальный режим нажмите кнопку **F.**

Индикатор «FUNC» погаснет.

- *Настройка системы возможна только в том случае, когда горит индикатор «FUNC». Если в течение 10 сек. не выполнено ни одной операции, индикатор «FUNC» гаснет.*

Прием информации о дорожном движении во время прослушивания компакт-диска или радиопередачи

1 Последовательно нажимайте кнопку **TA, пока на дисплее не загорится индикатор TA.**

2 Для выбора станции, передающей информацию о дорожном движении, последовательно нажимайте кнопку **◀◀ или **▶▶****

Когда начинается трансляция информации о дорожном движении, система автоматически приглушает громкость CD-плеера/чейнджера или текущей FM передачи.

По завершении трансляции информации о дорожном движении система автоматически возвращается к воспроизведению исходного аудио источника, пока снова не начнется трансляция информации о дорожном движении.

Когда невозможен прием станций, транслирующих информацию о дорожном движении:

В режиме работы тюнера:

Если в течение 1 минуты будет отсутствовать прием сигнала информации о дорожном движении, начинает мигать индикатор “TA”.

В режиме воспроизведения компакт-диска:

В случае невозможности дальнейшего приема сигнала станции, передающей информацию о дорожном движении, автоматически будет выбрана станция, передающая аналогичную информацию на другой частоте.

- *Для приема дополнительных альтернативных частот из списка AF ресивер снабжен функцией EON (Система многоканальной дорожной информации). Во время приема RDS EON станции на дисплее горит индикатор EON . Если принимаемая станция не транслирует информацию о дорожном движении, ресивер автоматически настраивается на аналогичную станцию, транслирующую информацию о дорожном движении по мере ее поступления.*

3 Для выхода из режима приема информации о дорожном движении нажмите кнопку **T/□.**

Индикатор “TA” погаснет.

Приоритетный прием выбранного типа программы

Эта функция позволяет предустановить тип программы, например, музыкальную программу, новости и др. Вы можете прослушивать программу предварительно установленного типа, поскольку аппарат автоматически задает приоритет данному типу программы, когда она транслируется, прерывая при этом программу, которую вы прослушиваете в данный момент. Эта функция активна только в том случае, когда ваш аппарат не настроен на диапазоны ДВ или СВ.

1 Нажмите кнопку **F** и убедитесь, что загорелся индикатор «FUNC».

2 Для ввода в действие режима PRIORITY PTY (приоритет типа программы) нажмите кнопку **2/P.PTY**.

Заводская установка - "NEWS" (программы новостей).

- Если в течение 10 секунд после нажатия кнопки **2/P.PTY** не будет нажата ни одна из кнопок, режим PRIORITY PTY автоматически отменяется.

3 Для выбора необходимого типа программы в течение 10 секунд, пока на дисплее отображается "NEWS", нажимайте кнопку **◀◀** или **▶▶**. Затем нажмите кнопку **2/P.PTY**.

Будет введена в действие функция приоритетного приема выбранного типа программы.

4 Для повторного включения данной функции еще раз нажмите кнопку **2/P.PTY**.

Для изменения категории программы повторите действия, описанные в шаге 3.

Для отмены функции PRIORITY PTY нажмите кнопку **F** и убедитесь, что загорелся индикатор "FUNC", а затем нажмите и удерживайте не менее 2 сек. кнопку **2/P.PTY**.

- В отличие от функции T.INFO, в режиме PRIORITY PTY громкость не увеличивается.

5 Для возврата в нормальный режим нажмите кнопку **F**. Индикатор «FUNC» погаснет.

- Настройка системы возможна только в том случае, когда горит индикатор «FUNC». Если в течение 10 сек. не выполнено ни одной операции, индикатор «FUNC» гаснет.

Отображение радио-текста

На дисплей вашего аппарата могут выводиться текстовые сообщения, передаваемые радиостанциями.

1 Выберите дисплей радиотекста, нажав кнопку **TITLE** во время приема радиостанции FM диапазона.

Каждое нажатие данной кнопки сопровождается переключением дисплея в следующей последовательности:

PS (Отображение названия станции) → Радиотекст → Отображение частоты → PS (Отображение названия станции)...

На дисплее в течение нескольких секунд будет отображаться "WAITING", а затем начнет прокручиваться текстовое сообщение.

- В случае отсутствия текстовых сообщений или возможности их корректного приема на дисплее отображается "NO TEXT".

Проигрыватель CD/MP3/WMA-дисков

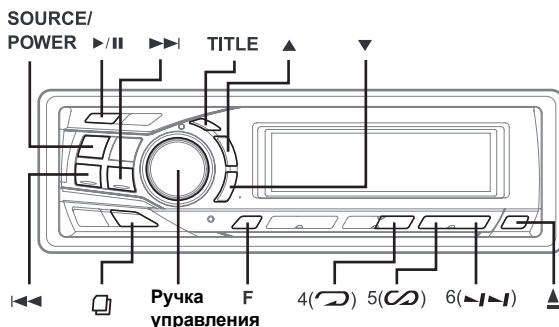

Воспроизведение

1 Нажмите кнопку ▲.

Откроется откидывающийся дисплей.

2 Загрузите диск стороной с этикеткой вверх.

Диск будет автоматически втянут в приемное устройство. Затем дисплей закрывается и стартует воспроизведение.

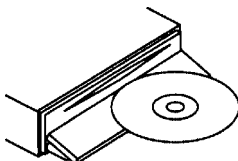

Если диск уже загружен в приемное устройство, нажмите кнопку **SOURCE/POWER** для переключения в режим воспроизведения компакт-диска.

Поочередное нажатие данной кнопки переключает режимы в следующей последовательности:

TUNER → CD → CD CHANGER* → TUNER

* Только при подсоединении чейнджера компакт-дисков.

3 Для выбора требуемой папки нажимайте во время воспроизведения MP3/WMA-диска кнопку ▲ или ▼.

Для быстрого перелистывания номеров папок нажмите и удерживайте в этом положении кнопку ▲ или ▼.

4 Используя кнопку ◀◀ или ▶▶ выберите необходимую звуковую дорожку (файл).

Для возврата к началу текущей звуковой дорожки (файла): нажмите кнопку ◀◀.

Для быстрого перехода к началу диска: нажмите и удерживайте кнопку ◀◀.

Для перехода к началу следующей звуковой дорожки (файла): нажмите кнопку ▶▶.

Для быстрого перехода к концу диска: нажмите и удерживайте кнопку ▶▶.

5 Для временной приостановки воспроизведения компакт-диска нажмите кнопку ►/||.

Повторное нажатие данной кнопки возобновляет процедуру воспроизведения диска.

6 Для извлечения диска из приемного устройства нажмите кнопку ▲.

- Не касайтесь диска во время процедуры его извлечения из приемного устройства. Загружайте в проигрыватель только по одному диску. Невыполнение этих требований может привести к поломке вашей системы.
- В случае, если диск не извлекается, нажмите и удерживайте не менее 2-х сек. кнопку ▲.
- Система данного проигрывателя поддерживает воспроизведение аудио данных, а также данных, записанных в формате MP3 и WMA.
- Воспроизведение файлов формата WMA, снабженных системой защиты авторских прав DRM (Digital Rights Management), на данном аппарате невозможно.
- При воспроизведении MP3 данных загорается индикатор "MP3".
- При воспроизведении WMA данных загорается индикатор "WMA".
- При воспроизведении MP3/WMA-дисков на дисплее звуковых дорожек отображаются номера записанных на диске файлов.
- В случае подсоединения к данному аппарату мод. HDA-5460 некоторые операции (например, смена источника, выбор файла нажатием кнопок "вверх/вниз" и т.п.) могут быть выполнены с передней панели аппарата.

Дисплей в режиме воспроизведения MP3/WMA-диска

При воспроизведении MP3/WMA-диска на дисплее отображаются номер папки, номер файла, частота дискретизации и скорость передачи данных (битрейт), как показано ниже:

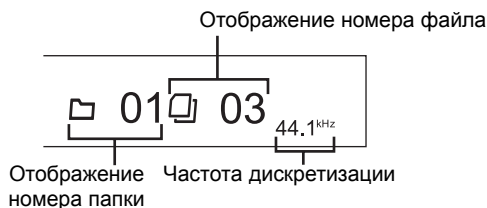

Значения частоты дискретизации и битрейта (в информационном окошке*) отображаются попеременно.

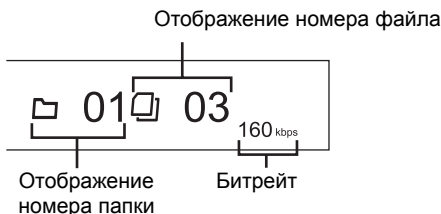

- Для того, чтобы переключить дисплей, нажмите кнопку **TITLE**. Более подробную информацию об отображаемых на дисплее параметрах вы найдете в разделе «Отображение на дисплее заглавий/ текста» на стр. 29.

* В информационном окошке отображаются частота дискретизации и битрейт воспроизводимого MP3/WMA-файла. Для WMA-файла с переменным битрейтом отображается его среднее значение.

Повторное воспроизведение

Нажмите кнопку **4** (↶) для повторного воспроизведения текущей звуковой дорожки. Начнется непрерывное воспроизведение выбранной звуковой дорожки (файла) в циклическом режиме.

Для выхода из данного режима еще раз нажмите кнопку 4 (↶) и выберите установку OFF.

Режим CD:

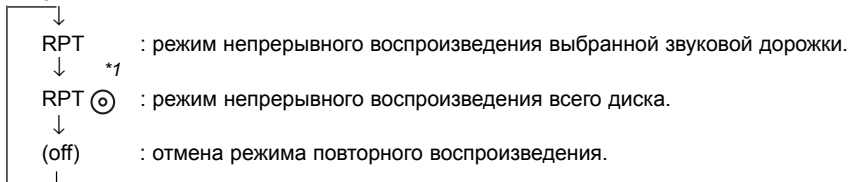

*1 В случае подсоединения чейнджера компакт-дисков.

- Если в режиме чейнджера была активизирована функция воспроизведения в случайной последовательности (M.I.X.) и затем выбран режим повторного воспроизведения, система приступит к воспроизведению в случайной последовательности только звуковых дорожек (файлов) текущего диска.

Режим MP3/WMA:

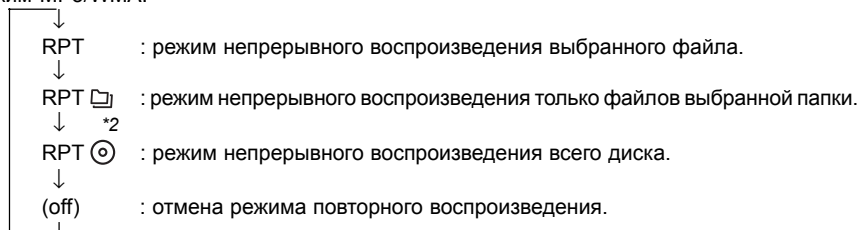

*2 В случае подсоединения поддерживающего формат MP3 чейнджера компакт-дисков.

- В случае подсоединения чейнджера компакт-дисков или совместимого с MP3 чейнджера на 6 дисков: в режиме чейнджера нажмите кнопку **F** и убедитесь, что загорелся индикатор «FUNC», после чего в течение 10 сек. выполните описанные выше действия.
- В случае подсоединения чейнджера на 12 дисков: в режиме чейнджера дважды нажмите кнопку **F** и убедитесь, что загорелся индикатор «FUNC», после чего в течение 10 сек. выполните описанные выше действия.

M.I.X. (Воспроизведение в случайной последовательности)

Нажмите кнопку **5** (↶) в режиме воспроизведения или паузы.

Все звуковые дорожки (файлы), записанные на диске, будут воспроизводиться в случайной последовательности.

Для завершения воспроизведения в режиме M.I.X. еще раз нажмите кнопку 5 (↶).

Режим CD

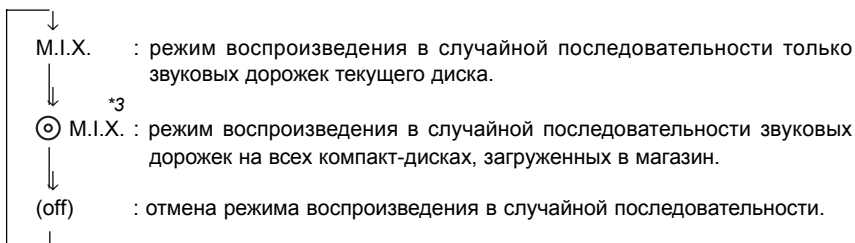

*3 В случае подсоединения чейнджера компакт-дисков, снабженного функцией «ALL M.I.X.».

- Если в режиме чейнджера была активизирована функция повторного воспроизведения всех звуковых дорожек диска (RPT = REPEAT ALL) и затем выбран режим воспроизведения в случайной последовательности (M.I.X.), система приступит к воспроизведению в случайной последовательности только звуковых дорожек текущего диска.

Режим MP3/WMA

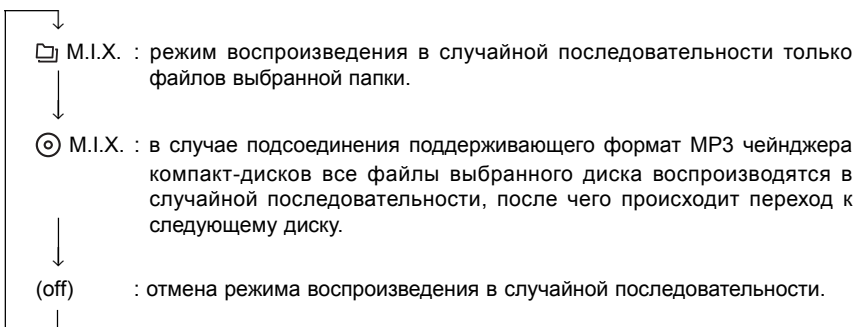

- В случае подсоединения чейнджера компакт-дисков или совместимого с MP3 чейнджера на 6 дисков:
в режиме чейнджера нажмите кнопку **F** и убедитесь, что загорелся индикатор «FUNC», после чего в течение 10 сек. выполните описанные выше действия.
- В случае подсоединения чейнджера на 12 дисков:
в режиме чейнджера дважды нажмите кнопку **F** и убедитесь, что загорелся индикатор «FUNC», после чего в течение 10 сек. выполните описанные выше действия.

Режим ознакомительного прослушивания

Нажмите кнопку **6** (**↔**) для активизации режима ознакомительного прослушивания.



Начнется последовательное воспроизведение первых 10 секунд каждой звуковой дорожки (файла), записанных на диске.

Для отмены данного режима еще раз нажмите кнопку **6** (**↔**).

- В случае подсоединения чейнджера компакт-дисков или совместимого с MP3 чейнджера на 6 дисков:
в режиме чейнджера нажмите кнопку **F** и убедитесь, что загорелся индикатор «FUNC», после чего в течение 10 сек. выполните описанные выше действия.
- В случае подсоединения чейнджера на 12 дисков:
в режиме чейнджера дважды нажмите кнопку **F** и убедитесь, что загорелся индикатор «FUNC», после чего в течение 10 сек. выполните описанные выше действия.

Поиск звуковых дорожек с помощью CD-текста

Процедура поиска и воспроизведения звуковых дорожек, записанных на диске, может быть выполнена с использованием CD-текста. В том случае, если диски или CD-чейнджеры не поддерживают функцию CD-текста, поиск осуществляется с помощью номеров звуковых дорожек.



- 1 В режиме воспроизведения нажмите кнопку  .**
Активируется режим поиска.
- 2 Вращая ручку управления, выберите необходимую звуковую дорожку, после чего нажмите на ручку управления.**
Начнется воспроизведение выбранной звуковой дорожки.
 - Для отмены режима поиска нажмите и удерживайте не менее 2-х секунд в режиме поиска кнопку  . Кроме того, режим поиска сбрасывается, если в течение 10 секунд не будет нажата ни одна из кнопок.
 - Во время воспроизведения в случайной последовательности режим поиска с помощью CD-текста недоступен.

Поиск файлов/папок по названию (для MP3/WMA-дисков)

Во время воспроизведения текущего файла вы можете отобразить на дисплее и активизировать поиск по названию необходимой папки и файла.

- 1 Используя кнопку , выберите режим поиска по названию файла или папки для воспроизводимого MP3/WMA-диска.**

Режим поиска папок по названию



- 2 В течение 10 сек. выберите требуемую папку, вращая ручку управления.**
- 3 Для воспроизведения первого файла выбранной папки нажмите ручку управления.**
 - Для отмены режима поиска нажмите и удерживайте не менее 2-х сек. кнопку  в режиме поиска папок по названию.
 - Переключение из режима поиска папок в режим поиска файлов осуществляется нажатием кнопки .
 - В случае, если выбранная папка или плей-лист не содержит файлов, на дисплее в течение 2-х сек. отображается «NO FILE».
 - Корневой каталог, не имеющий названия, отображается на дисплее как «ROOT».
 - В режим воспроизведения в случайной последовательности (M.I.X.) функция поиска папок по названию недоступна.

Режим поиска файлов по названию

- 2 С помощью кнопки  или  выберите требуемую папку.**

3 В течение 10 сек. выберите требуемый файл, вращая ручку управления.

4 Для воспроизведения выбранного файла нажмите ручку управления.

- Отмена режима поиска файлов по названию осуществляется нажатием и удержанием не менее 2-х сек. кнопки .
- Для переключения из режима поиска файлов в режим поиска папок нажмите кнопку .
- Поиск по названию файла в режиме воспроизведения в случайной последовательности (M.I.X.) недоступен.

Функция быстрого поиска

Предназначена для облегчения процедуры поиска звуковых дорожек (файлов)

1 Для активизации функции быстрого поиска нажмите и удерживайте не менее 2-х сек. кнопку  в режиме CD / Changer / MP3 / WMA.

2 В течение 10 сек. выберите требуемую звуковую дорожку (файл), вращая ручку управления.

Сразу же после нахождения требуемой дорожки начнется ее воспроизведение.

- Для отмены режима поиска нажмите и удерживайте не менее 2-х сек. кнопку  в режиме быстрого поиска.

Информация относительно формата MP3/WMA

ПРЕДОСТЕРЕЖЕНИЕ

Перезапись аудио информации (включая файлы формата MP3/WMA), а также ее распространение, передача или копирование в коммерческих или иных целях без разрешения владельца авторского права запрещены нормами авторского права и международными договорами.

Что такое MP3?

MP3 (сокращенное название "MPEG-1 Audio Layer 3") представляет собой стандарт сжатия данных, признанный ISO (Международной организацией по стандартизации) и MPEG, являющейся структурным подразделением IEC (Международной Электротехнической комиссии).

Файлы MP3 содержат сжатую аудио информацию. Метод кодирования файлов MP3 обеспечивает сжатие аудио данных с очень высоким коэффициентом компрессии, уплотняя музыкальные файлы до 1/10 их первоначального объема без значительных потерь в качестве звучания. Механизм уплотнения аудио данных со столь высоким коэффициентом компрессии реализуется благодаря устранению звуков, которые либо не воспринимаются человеческим ухом, либо перекрываются другими звуками.

Что такое WMA?

WMA, или "Windows Media™ Audio", представляет собой формат сжатия аудио данных. С помощью системы WMA обеспечивается преобразование музыкальных файлов и их сохранение с более высоким коэффициентом компрессии, чем при создании файлов MP3 (приблизительно до половины первоначального объема). При этом сохраняется высокое качество записанного звука, сопоставимое с качеством записи на CD.

Алгоритм создания файлов формата MP3/WMA

При сжатии аудио данных используется разработанное и специфицированное для форматов MP3/WMA программное обеспечение. За более подробной информацией по созданию файлов формата MP3/WMA обращайтесь к инструкциям по эксплуатации данного программного обеспечения.

Данная система обеспечивает воспроизведение файлов MP3/WMA с расширением файла "mp3"/"wma". Воспроизведение файлов без расширения невозможно. (Поддержка WMA, версии 7.1, 8 и 9).

Поддерживаемые частоты дискретизации и скорость передачи данных при воспроизведении.

MP3

Частоты дискретизации: 48 кГц, 44.1 кГц, 32 кГц, 24 кГц, 22.05 кГц, 16 кГц, 12 кГц, 11.025 кГц, 8 кГц.

Битрейт: 8 – 320 кбит/сек.

Изменяемый битрейт: 8 – 320 кбит/сек.

WMA

Частоты дискретизации: 48 кГц, 44.1 кГц, 32 кГц

Битрейт: 48 – 192 кбит/сек.

Изменяемый битрейт: 48 – 320 кбит/сек.

Обратите внимание на то, что значения частоты дискретизации на дисплее данного устройства могут отображаться некорректно (см. стр. 20).

В зависимости от значения частоты дискретизации, звук может воспроизводиться некорректно.

ID3/WMA - тэги

Данное устройство поддерживает систему ID3-тэгов, версии 1 и 2, и WMA-тэгов.

Если файл формата MP3/WMA содержит ID3/WMA-тэги, данное устройство может отображать на дисплее заглавие (заглавие звуковой дорожки), имя исполнителя и название альбома.

Данное устройство обеспечивает отображение только однобитовых буквенно-цифровых символов (до 30 для ID3 и до 15 для WMA) и подчеркиваний. Если отсутствует поддержка каких-либо символов, на дисплее отображается "NO SUPPORT". В зависимости от содержания диска, информация ID3-тэгов может отображаться некорректно.

Запись на диске файлов формата MP3/WMA

После подготовки файлов формата MP3/WMA они записываются на диски CD-R или CD-RW с использованием соответствующего записывающего программного обеспечения.

Каждый диск может содержать до 510 файлов (включая корневые каталоги файловой системы). Максимальное количество папок не должно превышать 255.

Поддерживаемые носители

Носители, которые можно воспроизводить на данном устройстве: CD-ROM, CD-R и CD-RW.

Соответствующие файловые системы

Данное устройство поддерживает диски, форматированные в стандарте ISO 9660, уровень 1 или 2.

В рамках стандарта ISO 9660 существуют определенные ограничения.

Максимальная глубина вложенной папки составляет 8 (включая корневую директорию).

Длина названия файла / папки ограничена.

Названия папок / файлов могут включать в себя буквы A-Z (прописные), цифры 0-9 и символы подчеркивания ('_').

Данное устройство также поддерживает воспроизведение дисков, записанных в формате “Joliet”, “Romeo” и других стандартах, совместимых с ISO9660. Однако при этом допускается некорректное воспроизведение названий файлов, папок и т.д.

Поддерживаемые форматы

Данное устройство поддерживает форматы CD-ROM XA (с расширенной архитектурой), CD со смешанным режимом, усовершенствованные CD (CD-Extra) и мультисессионные CD (Multi-Session). Возможно некорректное воспроизведение дисков, записанных методом Track-At-Once (запись одной дорожки за один прием) или пакетной записи.

Порядок следования файлов

Аппарат воспроизводит файлы в том порядке, в каком они были записаны с использованием соответствующего программного обеспечения. Таким образом, порядок воспроизведения звуковых дорожек может не совпадать с очередностью ввода, заданной пользователями. Воспроизведение папок и файлов осуществляется в соответствии с их порядковыми номерами, отображенными на дисплее.

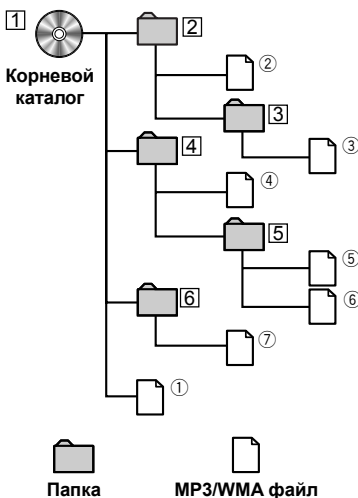

Терминология

Битрейт (Bit rate)

Представляет собой скорость передачи звуковых данных при кодировании. Чем выше битрейт, тем выше качество звука, но вместе с тем увеличивается объем файлов.

Частота дискретизации (Sampling rate)

Данная величина показывает, какое количество раз в секунду поток данных сэмпляется (записывается). К примеру, музыкальные CD используют частоту дискретизации 44,1 кГц, поэтому уровень звука сэмпляется (записывается) 44.100 раз в секунду. Чем выше частота дискретизации, тем выше качество звука, но вместе с тем увеличивается объем данных.

Кодирование

Представляет собой конвертацию музыкальных CD, файлов формата WAVE (AIFF) и других звуковых файлов в определенный формат аудио сжатия.

Тэг (Tag)

Информация о музыкальном произведении, например, названии звуковой дорожки, имени исполнителя, названии альбома и т.п., записанная в виде файлов формата MP3/WMA.

MP3: ID3-тэги

WMA: WMA-тэги

Корневой каталог

Корневой каталог, расположенный в верхней части иерархической файловой структуры, включает в себя все папки и файлы, записанные на диске.

Настройка звука

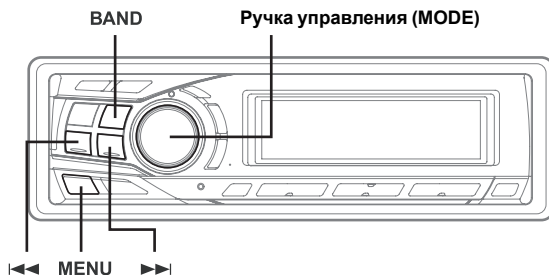

Регулировка НЧ / ВЧ / баланса «левый-правый» / баланса «фронт-тыл» / возврат в режим заводских настроек (DEFEAT)

1 Выберите требуемый режим, последовательно нажимая **ручку управления (MODE)**.

Каждое нажатие переключает режимы в указанной ниже последовательности:

BASS → TREBLE → SUBW* → BALANCE → FADER → DEFEAT → VOLUME → BASS

Уровень НЧ (BASS): -7 ~ +10

Уровень ВЧ (TREBLE): -7 ~ +7

Сабвуфер (SUBW): 0 ~ +15

Баланс «левый-правый» (BALANCE): Лев.(L) 15 ~ Прав.(R) 15

Баланс «фронт-тыл» (FADER): Тыл.(R) 15 ~ Фронт.(F) 15

Возврат в режим заводских установок (DEFEAT): ON/OFF

Уровень громкости (VOLUME): 0~35

- Если ручка управления не будет нажата в течение 5 секунд после выбора режимов BASS, TREBLE, BALANCE, FADER, DEFEAT или SUBWOOFER, аппарат автоматически перейдет в режим регулировки громкости (VOLUME).

* При выключении сабвуфера (установка "OFF") режим настройки его уровня недоступен.

2 Поворачивайте **ручку управления** до тех пор, пока не получите желаемого звучания в каждом из режимов.

Если для режима DEFEAT была выбрана опция ON, все ранее выполненные настройки НЧ и ВЧ отменяются и происходит возврат к заводским настройкам.

- В зависимости от подсоединенных устройств, некоторые функции и индикации дисплея могут быть недоступны.

Функция тонкомпенсации (LOUDNESS)

Режим тонкомпенсации представляет собой специальное усиление высоких и низких частот на малом уровне громкости, с целью компенсации пониженной слуховой чувствительности к басам и высоким частотам.

Нажмите и удерживайте не менее 2-х секунд ручку управления (MODE) для включения или выключения режима тонкомпенсации.

При вводе в действие режима на дисплей выводится сообщение «LOUD ON»

Регулировка баса

Вы можете изменить настройку низких частот для воссоздания оптимального, на ваш взгляд, тонального баланса.

1 Поочередно нажимая кнопку *MENU*, выберите установку BASS.

2-1 Установка средней частоты низкочастотного диапазона.

Используя кнопку **◀** или **▶**, выберите требуемое значение средней частоты баса.

60Гц ↔ 80Гц ↔ 100Гц ↔ 120Гц ↔ 60Гц ...

Происходит усиление отображаемых на дисплее низкочастотных диапазонов.

2-2 Установка ширины низкочастотной полосы (Q-фактор):

Поочередно нажимая кнопку **BAND**, выберите требуемую ширину низкочастотной полосы:

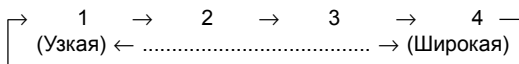

Происходит изменение отображаемых на дисплее установок ширины низкочастотной полосы от узкой (1) до широкой (4).

Выбор широкого НЧ диапазона способствует усилению широкой полосы частот, расположенных выше и ниже средней частоты. Выбор более узкого диапазона усилит частоты в окрестности средней частоты.

2-3 Установка уровня низких частот.

Вращая ручку управления, выберите требуемый уровень низких частот в диапазоне от -7 до +10, усиливая или ослабляя начальную установку.

- Если в течение 60 секунд не была нажата ни одна из кнопок, режим регулировки баса автоматически сбрасывается.
- Установки баса сохраняются в памяти для каждого из источников (FM, MW (LW) и CD) до тех пор, пока они не будут изменены.
По завершении установок низкочастотного диапазона и ширины низкочастотной полосы для одного из источников (FM, MW(LW) и CD), эти установки автоматически выполняются для всех остальных источников.
- В зависимости от типа подсоединенных устройств, некоторые функции и отображения на дисплее могут быть недоступны. В этих случаях вы можете выполнить настройку уровня низких частот, если в конфигурацию вашей системы входит звуковой процессор с функцией регулировки низкочастотного диапазона.
- Данная функция недоступна при выборе для режима DEFEAT опции ON.

Регулировка высоких частот

Вы можете изменить настройки высоких частот для воссоздания оптимального, на ваш взгляд, тонального баланса.

1 Поочередно нажимая кнопку **MENU**, выберите установку **TREBLE**.

2-1 Установка высокочастотного диапазона.

Используя кнопку **◀◀** или **▶▶**, выберите требуемое значение средней частоты ВЧ диапазона.

7.5кГц ↔ 10кГц ↔ 12.5кГц ↔ 15кГц ↔ 7.5кГц

Происходит усиление отображаемых на дисплее установок ширины ВЧ полосы.

2-2 Установка уровня высоких частот:

Вращая **ручку управления**, выберите требуемый уровень высоких частот в диапазоне от **-7 до +7**, усиливая или ослабляя начальную установку.

- Если в течение 60 секунд не была нажата ни одна из кнопок, режим регулировки высоких частот автоматически сбрасывается.
- Установки высоких частот сохраняются в памяти для каждого из источников (FM, MW (LW) и CD) до тех пор, пока они не будут изменены.
По завершении установок высокочастотного диапазона для одного из источников (FM, MW(LW) и CD), эта установка автоматически выполняется для всех остальных источников.
- В зависимости от типа подсоединенных устройств, некоторые функции и отображения на дисплее могут быть недоступны. В этих случаях вы можете выполнить настройку уровня высоких частот, если в конфигурацию вашей системы входит звуковой процессор с функцией регулировки высокочастотного диапазона.
- Данная функция недоступна при выборе для режима DEFEAT опции ON.

Прочие функции

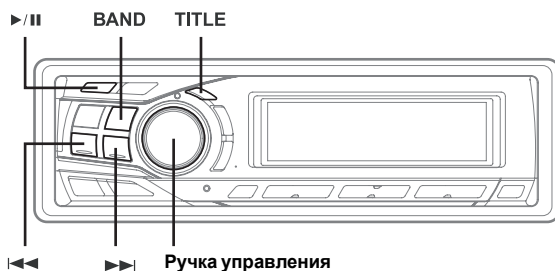

Отображение на дисплее заглавий / текста

У вас есть возможность вывода на дисплей заглавия диска, если оно было предварительно введено.

За более подробной информацией обращайтесь к разделу «Ввод заглавий дисков/названий радиостанций» (стр. 31).

Текстовая информация (например, заглавие диска или звуковой дорожки) отображается на дисплее при воспроизведении совместимого с CD-текстом компакт-диска. Кроме того, при воспроизведении файлов формата MP3/WMA на дисплее можно отобразить названия папок, файлов, меток и т.п.

Нажмите кнопку **TITLE**.

Режим работы будет изменяться с каждым нажатием данной кнопки.

Дисплей в режиме радио:

PS (Название станции) → Радио-текст → Заглавие станции → Частота → PS (Название станции)...

Дисплей в режиме CD:

Номер звуковой дорожки / Время, прошедшее с начала воспроизведения → Текст (название диска)^{*1} → Текст (название звуковой дорожки)^{*1} → Заглавие диска → Номер звуковой дорожки / Время, прошедшее с начала воспроизведения ...

Дисплей в режиме MP3/WMA:

Номер файла / Время, прошедшее с начала воспроизведения → Номер папки / Номер файла → Название папки^{*3} → Название файла → Имя исполнителя^{*2} → Название альбома^{*2} → Название звуковой дорожки^{*2} → Номер файла / Время, прошедшее с начала воспроизведения ...

*1 Отображается при воспроизведении компакт-диска с CD-текстом. В том случае, если на диске отсутствует текстовая информация, на дисплее отображается «NO TEXT».

*2 ID3/WMA-тэги.

Если файлы формата MP3/WMA содержат информацию о ID3/WMA-тэгах, эта информация отображается на дисплее (например, названия звуковых дорожек, имена исполнителей и название альбома). Никакая другая информация на дисплее не отображается.

В случае, если файл формата MP3/WMA не содержит информации о ID3/WMA-тэгах, на дисплее отображается «NO DATA».

*3 Папки, не имеющие названия, отображаются на дисплее в виде «ROOT».

Информация об индикаторах на дисплейной панели





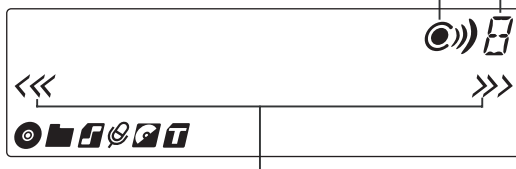

Во время отображения на дисплее заглавия / текстовой информации, в зависимости от текущего режима загораются следующие индикаторы.

Отображается установка уровня НЧ диапазона (в случае максимальной установки (10) на дисплее отображается «Н», при выборе установки ниже 0 индикация на дисплее отсутствует.

Отображается уровень баса



В случае, если данную установку можно выбрать с помощью кнопок ◀◀ или ▶▶, на дисплее загораются индикаторы в форме стрелок.

Индикатор/ Режим	Режим CD	Режим MP3/WMA	Режим TUNER
	Во время отображения заглавия	-	-
	-	Во время отображения названия папки	-
	-	Во время отображения названия файла	-
	-	Во время отображения имени исполнителя*	-
	Во время отображения текстовой информации (название диска)	Во время отображения названия альбома*	-
	Во время отображения текстовой информации (название звуковой дорожки)	Во время отображения названия звуковой дорожки*	Во время отображения заглавия

* При наличии тэгов

Примечания относительно терминов «Заглавие» и «Текст».

Заглавие:

У вас есть возможность ввода с помощью данного устройства названия компакт-диска или радиостанции (см. ниже). Введенное таким образом название будет в дальнейшем обозначаться как «Заглавие».

Ввод или отображение заглавий MP3/WMA-дисков недоступны.

Текст:

Компакт-диски, совместимые с функцией CD-текста, содержат текстовую информацию, например, название диска и звуковых дорожек. Подобная текстовая информация будет в дальнейшем обозначаться как «Текст».

- В зависимости от использованных шрифтов и кодировок, некоторые символы на дисплее могут отображаться некорректно.
- Для отображения текстовой информации диска CD-чейнджер должен быть совместим с функцией CD-текста.
- Если в режиме прокручивания на дисплее CD-текста (см. стр. 34) выбрана установка «SCR MANUAL», нажмите и удерживайте не менее 2-х секунд кнопку **TITLE** для однократного прокручивания на дисплее текстовой информации (названий дисков, звуковых дорожек, папок, файлов или тэгов).
- В случае невозможности отображения требуемой текстовой информации на дисплее выводится сообщение «NO SUPPORT».
- Если заглавие не было предварительно введено, на дисплее отобразится «NO TITLE».
- В зависимости от данных, записанных на диске, текстовые сообщения и информация о тэгах может отображаться некорректно.

Ввод заглавий дисков/названий радиостанций

Вы можете озаглавить ваши любимые компакт-диски или радиостанции. Однако ввод и отображение заглавий для MP3/WMA-дисков недоступны.

1 Выберите режим ввода заглавий, последовательно нажимая кнопку **TITLE**.

За более подробной информацией обращайтесь к разделу «Отображение на дисплее заглавий / текста» на стр. 29.

- 2 Нажмите кнопку **TITLE** и удерживайте ее не менее 2-х секунд. Начнет мигать первая позиция заглавия.
- 3 Используя кнопку **BAND**, выберите знаки / символы для вашего заглавия.
Верхний регистр → Нижний регистр → Цифра/Символ → ...
- 4 Вращая **ручку управления**, выберите требуемую для ввода заглавия букву / цифру / символ.
- 5 Нажмите **ручку управления** для сохранения знака в первой позиции.
Введенный знак перестанет мигать и дисплей автоматически перейдет к следующей позиции. Когда этот знак начнет мигать, вы можете выбрать следующую букву или символ вашего заглавия.
- 6 Для завершения процедуры ввода заглавия повторите действия, описанные в пунктах 3 - 5.
Нажатие на ручку управления после ввода восьмого знака автоматически сохраняет заглавие диска в памяти.
При вводе заглавия, состоящего менее, чем из 8 знаков (например, 3-х - значного), для завершения процедуры ввода заглавия переходите к шагу 7.
- 7 Для записи введенного заглавия диска нажмите кнопку **TITLE**.
 - При отмене ввода заглавия выбранные символы не сохраняются.
 - Емкость памяти системы составляет 24 названия для радиостанций и 18 заглавий для компакт-дисков. Если вы попытаетесь ввести заглавие сверх отведенного лимита, на дисплее отобразится сообщение «FULL DATA», что означает невозможность дальнейшего ввода информации. В этом случае перед тем, как ввести новое заглавие, необходимо предварительно стереть одно из ранее введенных заглавий.
 - Длина заглавия и емкость памяти при использовании чейнджера компакт-дисков зависит от модели подсоединенного чейнджера.
 - Если вы хотите стереть одно из заглавий, введите символ  вместо каждого из символов данного заглавия.
 - Операции, описанные в пунктах 3-5, должны быть выполнены в течение 10 сек. В противном случае режим ввода заглавий автоматически сбрасывается.

Стирание заглавий дисков/названий радиостанций

- 1 Нажмите кнопку **TITLE** для выбора режима ввода заглавия. Затем нажмите ее и удерживайте не менее 2-х секунд.
- 2 Нажмите кнопку **▶/■** и удерживайте ее не менее 2-х секунд.
На дисплее начнет мигать заглавие диска.
- 3 Кнопками **◀◀** или **▶▶** выберите заглавие диска, которое вы хотите стереть.
- 4 Для стирания отображенного на дисплее заглавия нажмите кнопку **▶/■** и удерживайте ее не менее 2-х секунд.
- 5 Для выхода из данного режима нажмите кнопку **TITLE**.
 - Невозможно стереть текстовую информацию (CD-TEXT), записанную на компакт-диске.
 - В случае, если заглавие не было введено в п. 2 или было стерто в п. 4, на дисплее отображается «NO DATA».

Установка

Вы можете легко настроить данный аппарат с учетом ваших личных предпочтений и специфики его использования. Выберите настроечные меню для установки звуковых, визуальных и пр. параметров по вашему выбору.

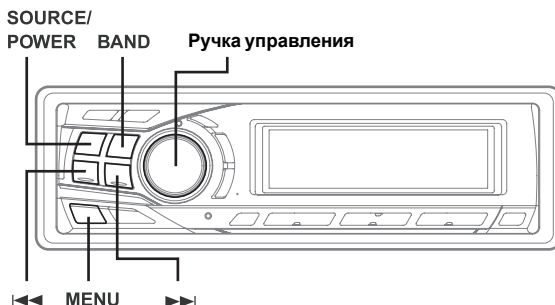

Общие операции по установке данной системы описаны в пп. 1-4 данного раздела. Далее приведена информация о всех доступных настроечных меню.

- 1 Нажмите кнопку **MENU** для выбора режима настройки (SETUP).
Активируется режим настройки системы.
- 2 Используя кнопку **◀◀** или **▶▶** выберите интересующее вас настроечное меню. (Например, выбирается меню функции управления сигналом звукового подтверждения: «BEEP»).

FM-LV ↔ REG*1 ↔ PISK*1 ↔ AMBER ↔ DIMM ↔ SUBW ↔ (SUBW SYS)*2 ↔ PLAY ↔ BEEP ↔ SCR TYPE ↔ SCR ↔ MUTE ↔ AUX IN ↔ (AUX NAME)*3 ↔ D-AUX ↔ P-IC ↔ CONT ↔ AP ↔ DEMO ↔ FM-LV

*1 За более подробной информацией обратитесь к главе «Режим RDS» (стр. 14).

*2 Отображается только в случае выбора для сабвуфера опции ON.

*3 Отображается только в случае выбора для установки AUX опции ON.

- 3 Вращая ручку управления, выберите необходимую установку (например, включение (BEEP ON) или выключение (BEEP OFF) функции управления сигналом звукового подтверждения).
 - 4 По завершении процедуры настройки нажмите и удерживайте не менее 2-х секунд кнопку MENU для возврата в нормальный режим (или нажмите кнопку MENU и выберите в настроечном меню установку RETURN).
- Если в течение 60 секунд не было выполнено ни одной операции, аппарат вернется в нормальный режим.

Настройка параметров звука

Выравнивание уровней сигнала источников
FM-LV HI (Заводская настройка) / **FM-LV LO**

Если разница в уровнях громкости CD-проигрывателя и FM-радио слишком велика, отрегулируйте уровень FM-сигнала.

Включение/выключение сабвуфера ***SUBW ON (Заводская настройка) / SUBW OFF***

После включения сабвуфера вы можете установить его уровень, выполнив следующее действие.

- 1 Последовательно нажимая **ручку управления**, выберите режим сабвуфера (SUBW):
BASS → TREBLE → SUBW → BALANCE → FADER → DEFEAT → VOLUME → BASS
- 2 Настройка уровня сабвуфера осуществляется вращением **ручки управления**.

Настройка сабвуферной системы ***SUBW SYS 1 (Заводская настройка) / SUBW SYS 2***

Выберите одну из опций (SYSTEM 1 или SYSTEM 2) для достижения необходимого эффекта при работе сабвуфера.

- SYS 1: Эффективность работы сабвуфера зависит от установки общего уровня громкости.
- SYS 2: Эффективность работы сабвуфера не зависит от установки общего уровня громкости. Например, даже при низких уровнях громкости воспроизводимый бас вполне различим.

Управление сигналом звукового подтверждения ***BEEP ON (Заводская настройка) / BEEP OFF***

Этот режим обеспечивает подачу звуковых сигналов различного тона, в зависимости от того, какую кнопку вы нажали.

Настройка визуальных параметров

Регулировка яркости подсветки дисплея ***DIMM AUTO (Заводская настройка)/DIMM MANU.***

Установка режима управления подсветкой дисплея в положение AUTO при включенных фарах автомобиля приводит к уменьшению яркости подсветки панели управления. Данный режим удобен в том случае, если вы считаете, что ночная подсветка панели управления слишком яркая.

Изменение цвета подсветки дисплея ***AMBER ON (Янтарная) / AMBER OFF (Зеленая) (Заводская настройка)***

С помощью данной функции вы можете изменить цвет подсветки дисплея.

Прокручивание на дисплее текстовых сообщений ***SCR AUTO / SCR MANUAL (Заводская настройка).***

Ваш проигрыватель компакт-дисков снабжен функцией прокручивания на дисплее наименований дисков и звуковых дорожек, записанных на дисках с CD-текстом, а также текстовой информации файлов формата MP3/WMA, названий папок и тэгов.

AUTO: автоматическое прокручивание текстовых сообщений, записанных на компакт-диске, а также названий папок, файлов и тэгов.

MANU: дисплей прокручивается только при загрузке компакт-диска или смене звуковой дорожки.

- Аппарат прокручивает на дисплее только записанные на диске заглавия, названия папок и файлов или ID3-тэги. Заглавия дисков, введенные пользователем (см. стр. 31), не могут быть прокручены.

Выбор способа прокручивания текстовых сообщений **SCR TYPE 1 (Заводская настройка) / SCR TYPE 2**

Вы можете выбрать один из двух способов прокручивания текстовых сообщений.

- TYPE 1: Буквенно-цифровые символы поочередно прокручиваются на дисплее справа налево.
- TYPE 2: Буквенно-цифровые символы поочередно отображаются на дисплее и поочередно исчезают в левой его части по мере заполнения дисплейного экрана.

Настройка контрастности дисплея **CONT**

Если у вас возникли затруднения с обзором дисплея, вы можете отрегулировать его контрастность.

Диапазон настройки контрастности дисплея: от -5 до +5.

- *Заводская установка по умолчанию: 0*

Демонстрационный режим **DEMO ON / DEMO OFF (Заводская настройка)**

Аппарат оснащен функцией демонстрации, которая моделирует различные режимы дисплея.

- *Для отключения демонстрационного режима выберите опцию DEMO OFF.*

MP3/WMA

Воспроизведение данных формата MP3/WMA **PLAY CD-DA (Заводская настройка) / PLAY CD-DA&MP3**

На данном аппарате допускается воспроизведение дисков, содержащих записи формата CD-DA и MP3/WMA. Однако в отдельных случаях (в частности, для некоторых усовершенствованных CD) воспроизведение может быть затруднено. В этих случаях вы можете выбрать режим воспроизведения только CD-данных: на дисках, включающих в себя записи CD и MP3/WMA данных, осуществляется воспроизведение только блока CD-информации.

CD-DA: воспроизводятся только CD-данные

CD-DA&MP3: воспроизводятся как CD-данные, так и файлы формата MP3/WMA.

- *Эту установку необходимо выполнить перед загрузкой диска. В тех случаях, когда диск уже загружен в аппарат, извлеките его и выполните требуемую установку. (При использовании совместимого с MP3 чейнджера компакт-дисков необходимо заменить диски).*

Внешние устройства

Режим приглушения звука на время поступления вызова. **MUTE ON (Заводская настройка) / MUTE OFF.**

При подключении внешнего устройства с функцией прерывания на время поступления вызова аудио сигнал автоматически приглушается.

Подключение дополнительных источников (AUX) по схеме V-Link **AUX IN ON / AUX IN OFF (Заводская настройка)**

Вы можете подключить звуковой сигнал теле/видео устройства, подсоединив приобретенный дополнительно Ai-NET/RCA интерфейсный кабель (KCA-121B) или универсальный терминал связи (KCA-410C) к данному устройству.

Вы можете установить отображение подключенного устройства, выбрав опцию AUX IN ON. Для этого с помощью кнопки ◀◀ или ▶▶ выберите название дополнительного устройства и нажмите **ручку управления**. В случае подсоединения универсального терминала связи KCA-410C вы можете выбрать 2 названия дополнительных устройств.

- С помощью KCA-410C допускается возможность подключения к RCA выходу 2-х внешних устройств. Для этого с помощью кнопки **SOURCE/POWER** выберите режим **AUX**, а затем с помощью кнопки **BAND** выберите требуемое устройство.

Подключение внешнего усилителя **P-IC ON (Заводская настройка) / P-IC OFF**

При подключении внешнего усилителя мощности вы можете улучшить качество звука, отключив питание встроенного усилителя мощности.

P-IC OFF: При активизации динамиков данная установка выполняется путем соединения фронтального и тылового предусилителя системы с внешним усилителем. В этом случае сигнал от встроенного в головной аппарат усилителя на динамики не поступает.

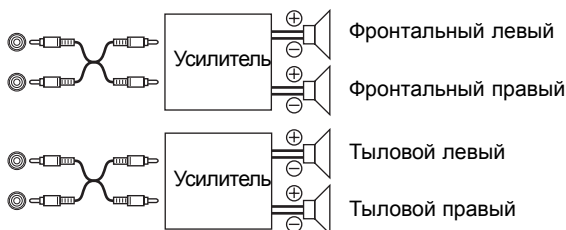

P-IC ON: Сигнал на динамики поступает через встроенный усилитель.

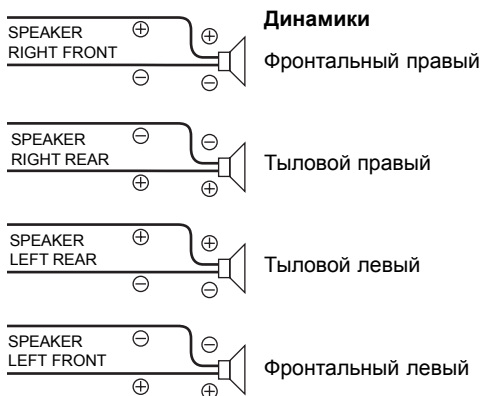

- В случае установки параметра выходной мощности в «OFF» звуковой сигнал на выходе системы отсутствует.

Установка для внешнего цифрового входа **D-AUX ON / D-AUX OFF (Заводская настройка)**

В случае подсоединения к вашему аппарату поддерживающего Ai-NET цифрового звукового процессора и не поддерживающего Ai-NET DVD-проигрывателя (DVE-5207) вы можете наслаждаться 5.1-канальным объемным звуком, выбрав для установки D-AUX опцию ON.

- После того, как для установки внешнего цифрового входа (D-AUX) была выбрана опция ON, выполните настройку, описанную в разделе “Подсоединение совместимого с оптическим цифровым входом звукового процессора и не поддерживающего Ai-NET DVD-проигрывателя”.
- Используя кнопку **SOURCE/POWER**, выберите режим D-AUX и отрегулируйте уровень громкости и т.п.
- В зависимости от типа подсоединенного звукового процессора, на выход может продолжать подаваться звуковой сигнал DVD-проигрывателя даже при смене источника сигнала. В этом случае необходимо выключить питание DVD-проигрывателя.

Подсоединение совместимого с оптическим цифровым входом звукового процессора и не поддерживающего Ai-NET DVD-проигрывателя H 510 / OTHER (Заводская настройка)

После того, как для установки D-AUX была выбрана опция ON (см. раздел “Установка внешнего цифрового входа”), выберите одну из имеющихся опций, исходя из типа используемого звукового процессора.

H 510: В случае подсоединения звукового процессора PXA-H510 и не поддерживающего Ai-NET DVD-проигрывателя (DVE-5207) с помощью оптического кабеля выбирайте опцию «H 510». Подключите DVD-проигрыватель с помощью оптического кабеля к оптическому цифровому входу для DVD-проигрывателя.

OTHER: В случае подсоединения отличного от PXA-H510 звукового процессора и не поддерживающего Ai-NET DVD-проигрывателя (DVE-5207) с помощью оптического кабеля выбирайте опцию «OTHER».

Подключите DVD-проигрыватель с помощью оптического кабеля к оптическому цифровому входу, предназначенному для подсоединения головного аппарата.

- По завершении данной установки выключите зажигание автомобиля и вновь включите его. Процедура установки оптического цифрового входа завершена.

iPod™-плеер (опция)

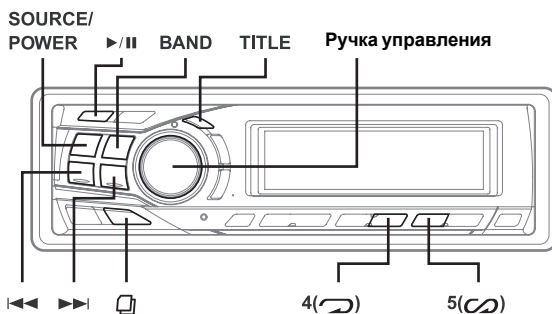

Для управления iPod™-плеером или iPod™ Mini-плеером с лицевой панели CDA-9851R вам необходимо подсоединить интерфейсный адаптер Alpine KCA-420i для iPod™-плеера (приобретается дополнительно). После подсоединения к CDA-9851R органы управления iPod™-плеера нефункциональны.

- За более подробной информацией по вопросам, связанным с подсоединением iPod™-плеера, обращайтесь к руководству по эксплуатации интерфейсного адаптера для iPod™-плеера (KCA-420i). Описание функций iPod™-плеера приведено в прилагаемой к нему технической документации.

Воспроизведение

1 Поочередно нажимая кнопку **SOURCE/POWER**, выберите режим iPod.

2 Используя кнопку **◀◀** или **▶▶** выберите необходимую песню.

Для возврата к началу текущей песни: нажмите кнопку **◀◀**.

Для быстрого перехода к началу записей: нажмите и удерживайте кнопку **◀◀**.

Для перехода к началу следующей песни: нажмите кнопку **▶▶**

Для быстрого перехода к концу записей: нажмите и удерживайте кнопку **▶▶**

3 Для временной приостановки воспроизведения нажмите кнопку **▶/II**.

Повторное нажатие данной кнопки возобновляет процедуру воспроизведения.

- Если во время подсоединения к интерфейсному адаптеру на iPod™-плеере воспроизводилась песня, она будет воспроизводиться и по завершении процедуры подсоединения.
- При одновременном подключении iPod™-плеера и чейнджера компакт-дисков необходимо использовать универсальный терминал связи (КСА-410С). В этом случае для выбора соответствующего режима чейнджера используйте кнопку **BAND**.

Поиск необходимой песни

При использовании iPod™-плеера, содержащего несколько сотен или тысяч файлов, процедура поиска необходимого файла может стать довольно трудоемким занятием. Для облегчения этой процедуры в CDA-9851R предусмотрено наличие нескольких алгоритмов поиска.

- Для отмены процедуры поиска нажмите и удерживайте не менее 2-х секунд кнопку **□** в режиме поиска.

Поиск с помощью плей-листа

1 Поочередно нажимая кнопку **□**, выберите режим поиска с помощью плей-листа (PLAYLIST).

Каждое нажатие данной кнопки переключает между имеющимися режимами поиска. Через 4 секунды после выбора опции PLAYLIST автоматически активизируется режим поиска файлов с помощью плей-листа.

PLAYLIST → ARTIST → ALBUM → PLAYLIST ...

2*1 В течение 10 секунд путем вращения ручки управления выберите необходимый плей-лист.

3 Начните воспроизведение выбранного плей-листа, нажав ручку управления.

Поиск песни в выбранном плей-листе

1 После того, как в шаге 2*1 был выбран необходимый плей-лист, используйте кнопку **□** для переключения в режим поиска песни в пределах выбранного плей-листа.

2 В течение 10 секунд выберите необходимую песню, вращая ручку управления, после чего нажмите ручку управления. Начнется воспроизведение выбранной песни.

- В случае выбора опции "iPod name" или опции ALL в шаге 2*1 будут воспроизведены все песни, записанные на iPod-плеере.

Поиск по имени исполнителя

- 1 Поочередно нажимая кнопку , выберите режим поиска по имени исполнителя. Каждое нажатие данной кнопки переключает между имеющимися режимами поиска. Через 4 секунды после выбора опции ARTIST автоматически активизируется режим поиска по имени исполнителя.

PLAYLIST → ARTIST → ALBUM → PLAYLIST ...



- 2*² В течение 10 секунд путем вращения ручки управления выберите исполнителя.
- 3 Начните воспроизведение всех песен выбранного исполнителя, нажав ручку управления.

Поиск альбома выбранного исполнителя

- 1 После того, как в шаге 2*² был выбран необходимый исполнитель, используйте кнопку  для переключения в режим поиска альбома выбранного исполнителя.
- 2*³ В течение 10 секунд выберите необходимый альбом, вращая ручку управления.
- 3 Начните воспроизведение всех песен выбранного альбома, нажав ручку управления.

Поиск песни в пределах выбранного альбома

- 1 После того, как в шаге 2*³ был выбран необходимый альбом, используйте кнопку  для переключения в режим поиска песни в пределах выбранного альбома.
- 2 В течение 10 секунд выберите необходимую песню, вращая ручку управления, после чего нажмите ручку управления. Начнется воспроизведение выбранной песни.

- В случае выбора опции "ALL" в шаге 2*² и нажатии ручки управления будут воспроизведены все песни, записанные на iPod-плеере. В случае выбора опции "ALL" и нажатии кнопки  активизируется режим поиска всех исполнителей для данного альбома.
- В случае выбора опции "ALL" в шаге 2*³ и нажатии ручки управления будут воспроизведены все песни выбранного исполнителя. В случае выбора опции "ALL" и нажатии кнопки  активизируется режим поиска выбранной песни для данного исполнителя.

Поиск по названию альбома

- 1 Поочередно нажимая кнопку , выберите режим поиска по названию альбома (ALBUM).

Каждое нажатие данной кнопки переключает между имеющимися режимами поиска. Через 4 секунды после выбора опции ALBUM автоматически активизируется режим поиска по названию альбома.

PLAYLIST → ARTIST → ALBUM → PLAYLIST ...

- 2* В течение 10 секунд путем вращения ручки управления выберите необходимый альбом.
- 3 Начните воспроизведение всех песен выбранного альбома, нажав ручку управления.

Поиск песни в пределах выбранного альбома



- 1 После того, как в шаге 2*⁴ был выбран необходимый альбом, используйте кнопку  для переключения в режим поиска песен выбранного альбома.

- 2 В течение 10 секунд выберите необходимую песню, вращая **ручку управления**, после чего нажмите **ручку управления**. Начнется воспроизведение выбранной песни.

- В случае выбора опции "ALL в шаге 2⁴" и нажатии **ручки управления** режим поиска отменяется. В случае выбора опции "ALL" и нажатии кнопки  активизируется режим поиска песни для всех альбомов.

Функция быстрого поиска

Предназначена для облегчения процедуры поиска песен.

- 1 Для активизации функции быстрого поиска нажмите и удерживайте не менее 2-х сек. кнопку .
- 2 В течение 10 сек. выберите необходимую песню, вращая **ручку управления**. Сразу же после нахождения требуемой песни начнется ее воспроизведение.
 - Для отмены режима поиска нажмите и удерживайте не менее 2-х секунд кнопку .
 - Функция быстрого поиска в режиме iPod занимает больше времени, чем в обычном режиме.
 - Во время процедуры поиска на дисплее мигает индикатор "QUICK SEARCH".

Воспроизведение в случайном порядке (M.I.X.)

Функция воспроизведения в случайном порядке песен, записанных на iPod-плеере, отображается на дисплее головного аппарата как M.I.X..

Воспроизведение в случайном порядке альбомов (M.I.X. ALBUM):

В этом режиме выбирается случайным образом один из альбомов, записанных на iPod-плеере, после чего воспроизводятся все песни данного альбома в заданной последовательности. В том случае, если перед выбранным случайным образом альбомом был активизирован режим поиска по плей-листу / имени исполнителя, будет выбран один из альбомов в пределах данного плей-листа / исполнителя. Песни выбранного альбома воспроизводятся в том порядке, в каком они были записаны.

Воспроизведение в случайном порядке песен (M.I.X. ALL):



В этом режиме все песни, записанных на iPod-плеере, будут воспроизведены в случайной последовательности. В том случае, если перед выбранной случайным образом песней был активизирован режим поиска песен по плей-листу / имени исполнителя, в случайной последовательности будут воспроизведены только песни данного плей-листа / исполнителя / альбома.

1 Нажмите кнопку **5** .

Начнется воспроизведение песен в случайной последовательности.

→ M.I.X. (воспроизведение в случайном порядке альбомов) → M.I.X. (воспроизведение в случайном порядке песен) → OFF (отмена режима воспроизведения в случайном порядке)

2 Для отмены режима воспроизведения в случайном порядке выберите опцию «Off» из вышеприведенного перечня.

- Более подробно о режиме поиска см. в разделе "Поиск необходимой песни" (стр. 38).
- В том случае, если выбору режиме M.I.X. предшествовала процедура выбора песни в режиме поиска альбома, воспроизведение песен в случайном порядке не осуществляется даже в случае активизации опции "Shuffle Album" ( M.I.X.).
- В случае, если данный плей-лист не содержит альбомов, режим M.I.X. не активизируется даже после выбора опции "Shuffle Album" ( M.I.X.).

Повторное воспроизведение

iPod-плеер поддерживает только одну опцию повторного воспроизведения: «Repeat One». При выборе данной опции осуществляется непрерывное воспроизведение одной выбранной песни.

1 Нажмите кнопку **4** (↶).

Начнется непрерывное воспроизведение выбранной песни.

RPT (Repeat One) → (off) (Отмена режима повторного воспроизведения)

2 Для отмены функции повторного воспроизведения выберите опцию «off» (см. выше).

- В режиме повторного воспроизведения выбор других песен с помощью кнопок **1** и **2** невозможен.

Отображение текста

Вы можете отобразить на дисплее название плей-листа или другую информацию, относящуюся к записанной на iPod-плеере песне.

Нажмите кнопку **TITLE**.

Каждое нажатие данной кнопки переключает дисплей в следующей последовательности:

ARTIST NAME (Имя исполнителя) → ALBUM NAME (Название альбома) → SONG TITLE (Название песни) → ELAPSED TIME (Время с начала воспроизведения) → ARTIST NAME ...

- Отображается информация, записанная с помощью ID3-тэгов. При отсутствии этой информации на дисплее отображается «NO DATA».
- Если для режима просмотра текстовых сообщений выбрана опция «SCR MANU» (см. стр. 34), нажмите и удерживайте не менее 2-х секунд кнопку **TITLE** для однократного прокручивания на дисплее информации, записанной с помощью ID3-тэгов.
- На дисплее отображаются только буквенно-цифровые символы (ASC II).
- В том случае, если имя исполнителя, название альбома или песни, записанное в формате iTunes, включает в себя слишком много символов, при подключении к адаптеру воспроизведение песен может быть недоступно. Таким образом, мы рекомендуем вам использовать в этих целях не более 250 символов. Максимальное количество символов для головного модуля не должно превышать 64 (64 бита).
- Допускается некорректное отображение отдельных символов.
- В случае невозможности отображения информации на дисплее появляется сообщение «NO SUPPORT».

Чейнджер компакт-дисков (опция)

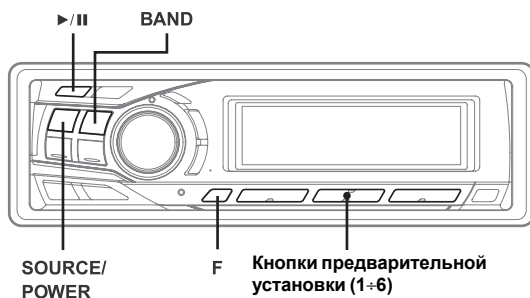

Управление чейнджером компакт-дисков (приобретается дополнительно)

К вашему аппарату можно подключить CD-чейнджер на 6 или 12 дисков, если он поддерживает систему Ai-NET. Чейнджер компакт-дисков, подключенный ко входу Ai-NET вашего аппарата, может управляться с его передней панели.

С помощью специального коммутационного устройства KCA-400C или универсального терминала связи KCA-410C, ваш аппарат может управлять несколькими подключенными к нему CD-чейнджерами.

При выборе CD-чейнджеров следуйте указаниям, данным в разделе «Управление несколькими чейнджерами компакт-дисков» (стр. 43).

- *Режим управления чейнджером компакт-дисков с передней панели вашего аппарата вводится в действие только при его подсоединении.*
- *Управление приобретенным дополнительно чейнджером DVD-дисков с лицевой панели вашего аппарата аналогично управлению чейнджером компакт-дисков.*

1 Последовательно нажимая кнопку **SOURCE/POWER**, введите в действие режим «CHANGER».

На дисплее отобразится номер диска и номер звуковой дорожки.

- *Индикация подсоединенного источника меняется в зависимости от его типа.*
- *Для переключения между режимами воспроизведения штатного CD-проигрывателя и подсоединенного CD-чейнджера используйте кнопку **BAND**.*

2 Нажмите кнопку **выбора диска (1 - 6)**, соответствующую одному из дисков, загруженных в чейнджер компакт-дисков.

На дисплее отобразится номер выбранного диска и стартует процедура его воспроизведение.

- *После выбора требуемого диска процедура управления будет аналогична описанной для проигрывателя компакт-дисков (см. раздел «Проигрыватель CD/MP3/WMA-дисков»).*
- *Если горит индикатор «FUNC», кнопки выбора диска не функционируют.*

При подсоединении CD-чейнджера на 12 дисков

Процедура выбора дисков с нумерацией от 1 до 6 аналогична описанной выше для CD-чейнджера на 6 дисков.

При выборе дисков с нумерацией от 7 до 12 вначале нажмите кнопку **F**. Индикатор «D» сменится индикатором «d». Затем нажмите соответствующую цифровую кнопку. После нажатия кнопки **F** цифровые кнопки 1-6 будут представлять диски соответственно с 7 по 12.

Воспроизведение файлов MP3 с помощью чейнджера компакт-дисков (опция)

В случае подсоединения поддерживающего формат MP3 чейнджера компакт-дисков вы можете воспроизводить на вашем аппарате диски формата CD-ROM, CD-R и CD-RW, содержащие файлы MP3.

- 1 Используя кнопку **SOURCE/POWER**, переключитесь в режим MP3-чейнджера.
- 2 Нажмите любую из кнопок **выбора диска (1 - 6)** для воспроизведения соответствующего диска, загруженного в чейнджер компакт-дисков.
- 3 Для временной остановки воспроизведения (паузы) нажмите кнопку **▶/■**. Повторное нажатие той же кнопки возобновляет воспроизведение диска.

- На данном аппарате допускается воспроизведение дисков, содержащих аудио данные и файлы MP3.
- Информация о функциях, доступных в случае подключения совместимого с MP3-чейнджером, приведена в главе "Проигрыватель CD/MP3/WMA-дисков" на стр. 19-26.

Управление несколькими чейнджерами компакт-дисков (опция)

Система Ai-NET фирмы ALPINE допускает подключение до 6 CD-чейнджеров. При работе с двумя или большим числом чейнджеров необходимо использовать КСА-400С (коммутационное устройство для управления несколькими CD-чейнджерами). Если вы используете 1 коммутационное устройство, вы можете подключить до 4 CD-чейнджеров. Если вы используете 2 коммутационных устройства, вы можете подключить до 6 CD-чейнджеров. При использовании КСА-410С (Универсального терминала связи) вы можете подсоединить 2 чейнджера и 2 внешних источника (AUX).

1 Введите в действие режима управления CD-чейнджером, последовательно нажимая кнопку **SOURCE/POWER на лицевой панели вашего аппарата.**

2 Для ввода в действие режима выбора CD-чейнджера нажмите кнопку **BAND на вашем аппарате.**

Режим выбора CD-чейнджера останется активным в течение нескольких секунд.

3 Нажимайте кнопку **BAND, пока на дисплее не загорится индикатор нужного CD-чейнджера.**

- Если выбранный CD-чейнджер не подключен, на дисплее отображается "NO CHGR".
- Об управлении выбранным чейнджером компакт-дисков см. в разделе "Проигрыватель CD/MP3/WMA-дисков" (стр. 19).
- Более подробно о работе внешнего входа (AUX) при использовании КСА-410С см. в разделе "Подключение дополнительных источников (AUX) по схеме V-Link" на стр. 35.

Справочная информация

Возможные неполадки и способы их устранения

Если у вас возникла проблема, попробуйте выключить, а затем снова включить ваш аппарат. Если это не помогло в решении проблемы, ознакомьтесь с разделами приведенного ниже списка. Эти инструкции помогут вам справиться с возникшей проблемой в случае некорректной работы аппарата. В противном случае, проверьте правильность присоединения других узлов системы или проконсультируйтесь у авторизованного дилера Alpine.

Общие затруднения

Аппарат не функционирует или отсутствует индикация на дисплее

- Отключено зажигание автомобиля.
 - Если аппарат подключен в соответствии с инструкциями, то он не будет работать при отключенном зажигании автомобиля.
- Неправильное подсоединение проводов электропитания (красного и желтого).
 - Проверьте подсоединение проводов электропитания.
- Перегорел предохранитель.
 - Проверьте предохранитель в месте подсоединения к аппарату проводов электропитания; при необходимости замените на исправный.
- Сбой в работе микрокомпьютера, вызванный шумовыми помехами и т.п.
 - Нажмите кнопку RESET с помощью шариковой ручки или любого другого заостренного предмета.

Радио

Невозможен прием радиостанций

- Отсутствует антенна или отсоединен кабель.
 - Убедитесь в правильном присоединении антенны; при необходимости замените антенну или кабель.

Невозможно настроиться на станцию в режиме поиска

- Вы находитесь в зоне слабого сигнала.
 - Убедитесь в том, что тюнер установлен в режим DX.
- Если вы находитесь в зоне уверенного приема, антенна может быть не заземлена или неправильно подключена.
 - Проверьте подсоединение вашей антенны; убедитесь в том, что антенна правильно заземлена в месте ее установки.
- Длина антенны может быть установлена неправильно.
 - Убедитесь в том, что антенна полностью выдвинута; если она сломана, замените ее на новую.

Шумы при приеме

- Длина антенны может быть установлена неправильно.
 - Полностью выдвиньте антенну; замените ее, если она сломана.
- Антенна плохо заземлена.
 - Убедитесь в том, что антенна правильно заземлена в месте ее установки.

Компакт-диск

Проигрыватель/чейнджер компакт-дисков не функционирует

- Несоответствующий нормальному воспроизведению диска температурный режим (свыше +50°C).
 - Произведите охлаждение кабины автомобиля (или багажника).

При воспроизведении диска звук “пльевет”

- Конденсация влаги в CD-модуле.
 - Выждите определенное время (около 1 часа) для того, чтобы влага испарилась.

Невозможно загрузить компакт-диск

- В приемное устройство уже загружен компакт-диск.
 - Извлеките компакт-диск и замените его.
- Компакт-диск неправильно установлен.
 - Убедитесь, что компакт-диск установлен согласно инструкциям, приведенным в данном руководстве.

Не работает функция быстрого перехода в прямом или обратном направлении

- Диск поврежден.
 - Извлеките диск и выбросьте его; использование неисправного диска в вашем аппарате может повредить его механизм.

Перерывы в звучании вследствие вибрации

- Неправильная установка аппарата.
 - Аккуратно установите аппарат заново.
- Диск очень загрязнен.
 - Очистите диск.
- На диске есть царапины.
 - Замените диск.
- Загрязнены линзы оптического звукоснимателя.
 - Не используйте имеющиеся в продаже диски для очистки линз. Проконсультируйтесь по этому вопросу с ближайшим дилером Alpine.

Перерывы в звучании при отсутствии вибрации

- Загрязненный или поцарапанный диск.
 - Очистите диск; поврежденный диск необходимо заменить.

Ошибки при выводе на дисплей сообщений (только для штатного проигрывателя компакт-дисков)

- Механическая ошибка.
 - Нажмите кнопку ▲. После того, как сообщение об ошибке исчезло, загрузите компакт-диск еще раз. Если эти действия не приведут к решению проблемы, обратитесь за помощью к ближайшему дилеру Alpine.

Не воспроизводится диск формата CD-R/CD-RW

- Не была выполнена процедура закрытия сессии (финализации).
 - Выполните процедуру финализации диска и попробуйте воспроизвести его еще раз.

MP3/WMA

Файл формата MP3/WMA не воспроизводится.

- Ошибка при записи. Использовался ненадлежащий формат записи.
 - Убедитесь, что при записи использовался совместимый с данным аппаратом формат. Обратитесь к разделу «Информация относительно формата MP3/WMA» на стр. 24-27, а затем произведите запись в формате, поддерживаемом данным устройством.

Аудио

Нет звукового сигнала на выходе акустических систем

- Отсутствует выход от встроенного усилителя.
 - Для установки «P-IC» была выбрана опция «OFF» (см. стр. 36).

Индикации при работе проигрывателя компакт-дисков

HIGH-TEMP

- Защитный контур активизирован из-за высокой температуры.
 - Индикатор погаснет, когда температурный режим установится в пределах рекомендованного диапазона.

NO DISC

- Не загружен компакт-диск.
 - Загрузите компакт-диск.
- Несмотря на то, что диск загружен, на дисплее отображается «NO DISC»; при этом не работают функции воспроизведения и извлечения диска.
 - Извлеките диск, следуя приведенным ниже инструкциям:
 - 1) Нажмите кнопку ▲.Откроется откидывающийся дисплей.
 - 2) Еще раз нажмите и удерживайте не менее 2-х секунд кнопку ▲ в положении открытого дисплея.

ERROR

- Неисправность в механизме проигрывателя компакт-дисков.
 - 1) Нажмите кнопку ▲ и выньте диск. Если вы не можете извлечь диск, свяжитесь с дилером Alpine.
 - 2) Если после извлечения диска сообщение о сбое не исчезло с дисплея, нажмите кнопку ▲ еще раз.
Если сообщение не гаснет даже после нескольких нажатий кнопки ▲, проконсультируйтесь по этому вопросу с дилером Alpine.
- Если на дисплее отображается сообщение «ERROR» и нажатие кнопки ▲ не сопровождается извлечением диска, нажмите кнопку сброса RESET, а затем нажмите кнопку ▲ еще раз. Если эти действия не приводят к положительному результату, проконсультируйтесь по этому вопросу с дилером Alpine.

PROTECT

- Воспроизводится WMA-файл с защитой от копирования.
 - Вы можете воспроизводить только файлы без защиты от копирования.

UNSUPPORT

- Запись диска производилась с использованием не поддерживаемого MP3/WMA формата.
 - Используйте диск, записанный в поддерживаемом MP3/WMA формате.

Индикации при работе чейнджера компакт-дисков

HIGH-TEMP

- Слишком высокая температура внутри автомобиля.
 - Охладите салон автомобиля.
Индикатор погаснет, когда температура установится в пределах рекомендованного диапазона.

ERROR - 01

- Неисправность чейнджера компакт-дисков.
 - Проконсультируйтесь с дилером Alpine.
Нажмите кнопку извлечения магазина и выньте магазин. Проверьте индикацию и снова установите магазин. Если магазин не вынимается, проконсультируйтесь с дилером Alpine.
- Невозможно извлечение магазина.
 - Нажмите кнопку извлечения магазина. Если магазин не извлекается, обратитесь к руководству по эксплуатации чейнджера.

ERROR - 02

- Диск остался внутри чейнджера.
 - Нажмите кнопку EJECT, чтобы извлечь магазин. После этого установите в чейнджер пустой магазин, чтобы извлечь диск, оставшийся внутри.

NO MAGZINE

- Магазин компакт-дисков не установлен в чейнджер.
 - Установите магазин.

NO DISC

- Диск не распознается.
 - Выберите другой диск.

Индикации при работе iPod-плеера

NO IPOD

- iPod-плеер не подсоединен.
 - Проверьте правильность подсоединения iPod-плеера.
Проследите, чтобы кабели не были сильно изогнуты.
 - Слабый заряд аккумуляторных батарей iPod-плеера.
 - Ознакомьтесь с документацией iPod-плеера и зарядите аккумуляторные батареи.
-

NO FILE

- iPod-плеер не содержит песен.
 - Загрузите песни в iPod-плеер и подсоедините его к CDA-9857R.

ERROR-01

- Коммуникационный сбой.
 - Выключите зажигание и затем вновь включите его или установите ключ зажигания в положение аудиодоступа.
 - Проверьте исправность дисплея, соединив iPod-плеер с адаптером с помощью iPod кабеля.

ERROR-02

- Может быть вызвано несовместимостью версии программного обеспечения iPod-плеера и интерфейсного адаптера KCA-420i (приобретается дополнительно).
 - Обратитесь к инструкции по эксплуатации адаптера KCA-420i (приобретается дополнительно) и обновите версию программного обеспечения iPod-плеера с целью ее совместимости с адаптером KCA-420i.

Технические характеристики

FM ТЮНЕР

Диапазон настройки	87,5 – 108.0 МГц
Используемая чувствительность (моно)	0,7 мкВ
Избирательность по соседнему каналу	80 дБ
Отношение “сигнал/шум”	65 дБ
Разделение стереоканалов	35 дБ
Коэффициент захвата	2,0 дБ

СВ ТЮНЕР

Диапазон настройки	531 – 1,602 кГц
Чувствительность (IEC стандарт)	25,1 мкВ / 28 дБ

ДВ ТЮНЕР

Диапазон настройки	153 – 281 кГц
Чувствительность (IEC стандарт)	31,6 мкВ / 30 дБ

CD-ПРОИГРЫВАТЕЛЬ

Частотная характеристика	5 – 20,000 Гц (± 1 дБ)
Неравномерность (% WRMS)	Ниже измеримого предела
Общие гармонические искажения	0,008% (на 1 кГц)
Динамический диапазон	95 дБ (на 1 кГц)
Отношение “сигнал/шум”	105 дБ
Разделение стереоканалов	85 дБ (на 1 кГц)

ОПТИЧЕСКИЙ ЗВУКОСНИМАТЕЛЬ

Длина волны	795 нм
Мощность лазера	класс I

ОБЩИЕ ХАРАКТЕРИСТИКИ

Требования к источнику питания	14,4 В DC (допускается отклонение 11-16 В)
Максимальная мощность на выходе	50 Вт х 4
Максимальное напряжение на предвыходе	2 В / 10 кОм
НЧ	+20 / -14 дБ при 60
Г	ц
ВЧ	+14 дБ при 10 кГц
Вес	1,6
кг	

РАЗМЕРЫ КОРПУСА

Ширина	178 мм
Высота	50 мм
Глубина.....	160 мм

РАЗМЕРЫ ЛИЦЕВОЙ ПАНЕЛИ

Ширина	170 мм
Высота	46 мм
Глубина.....	19 мм

В соответствии с проводимой политикой постоянного усовершенствования технических характеристик и дизайна, возможно внесение изменений без предварительного уведомления.

Срок службы данного изделия - пять лет.

ВНИМАНИЕ



(Основание
проигрывателя)

Установка и подсоединения

Перед тем, как вы будете устанавливать и подсоединять данный аппарат, пожалуйста, внимательно ознакомьтесь с содержанием страниц 4-8 данного руководства.



ВНИМАНИЕ

ВЫПОЛНЯЙТЕ ВСЕ ПОДСОЕДИНЕНИЯ ПРАВИЛЬНО.

Неправильные подсоединения могут явиться причиной возгорания или выхода системы из строя.

УСТАНАВЛИВАЙТЕ СИСТЕМУ ТОЛЬКО В АВТОМОБИЛЯХ С 12 В ОТРИЦАТЕЛЬНЫМ (-) ЗАЗЕМЛЕНИЕМ.

(В случае сомнений проконсультируйтесь у вашего дилера).

Невыполнение этого требования может стать причиной возгорания и т.п.

ПЕРЕД ПОДКЛЮЧЕНИЕМ ОТСОЕДИНИТЕ КАБЕЛЬ ОТ МИНУСОВОЙ (-) КЛЕММЫ АККУМУЛЯТОРНОЙ БАТАРЕИ.

Невыполнение этого требования может стать причиной поражения электрическим током или травмы, полученной вследствие короткого замыкания.

НЕ ДОПУСКАЙТЕ СОЕДИНЕНИЙ ВНАХЛЕСТКУ ЭЛЕКТРИЧЕСКИХ КАБЕЛЕЙ.

Никогда не оголяйте изоляционную оплетку электрических кабелей для подачи питания на другие устройства. В этом случае может быть превышена предельно допустимая нагрузка по току, в результате чего возможно возгорание или поражение электрическим током.

ПРИ РАССВЕРЛИВАНИИ ОТВЕРСТИЙ НЕ ПОВРЕДИТЕ ТРУБОПРОВОДЫ ИЛИ ПРОВОДКУ.

При рассверливании отверстий в шасси автомобиля для установки системы, примите необходимые меры предосторожности, чтобы не повредить трубопроводы, систему подачи топлива, баки или электрическую проводку. Невыполнение этого требования может привести к возгоранию.

НЕ ИСПОЛЬЗУЙТЕ БОЛТЫ ИЛИ ГАЙКИ ТОРМОЗНОЙ ИЛИ РУЛЕВОЙ СИСТЕМ ДЛЯ ВЫПОЛНЕНИЯ ЗАЗЕМЛЕНИЙ.

НИКОГДА не используйте болты или гайки, установленные в тормозной или рулевой системах, а также баках автомобиля, для выполнения операций по установке и заземлению. В противном случае может выйти из строя система управления автомобилем или произойти возгорание.

ХРАНИТЕ НЕБОЛЬШИЕ ПРЕДМЕТЫ, НАПРИМЕР, БАТАРЕЙКИ ВНЕ ДОСЯГАЕМОСТИ ДЕТЕЙ.

В том случае, если они будут проглочены, немедленно обратитесь к врачу.

НЕ УСТАНОВЛИВАЙТЕ СИСТЕМУ В МЕСТАХ, ГДЕ ОНА МОЖЕТ МЕШАТЬ НОРМАЛЬНОМУ УПРАВЛЕНИЮ АВТОМОБИЛЕМ, НАПРИМЕР, В НЕПОСРЕДСТВЕННОЙ БЛИЗОСТИ ОТ РУЛЕВОГО КОЛЕСА ИЛИ РЫЧАГА ПЕРЕКЛЮЧЕНИЯ ПЕРЕДАЧ.

Это может привести к ухудшению обзора и помехам в управлении автомобилем, что может стать причиной аварийной ситуации на дорогах.



ПРЕДУПРЕЖДЕНИЕ

ПРОЦЕДУРЫ ПОДСОЕДИНЕНИЯ И УСТАНОВКИ РЕКОМЕНДУЕТСЯ ВЫПОЛНЯТЬ СИЛАМИ СПЕЦИАЛИСТОВ.

Выполнение подсоединений и установки данной системы требует наличие специальных навыков и опыта. Поэтому с целью обеспечения безопасности проконсультируйтесь с вашим дилером по данному вопросу.

ИСПОЛЬЗУЙТЕ ТОЛЬКО СПЕЦИАЛЬНЫЕ ПРИНАДЛЕЖНОСТИ И УСТАНОВЛИВАЙТЕ ИХ ОЧЕНЬ ТЩАТЕЛЬНО.

Используйте только специальные принадлежности. Использование не предназначенных для этих целей принадлежностей может привести к выходу системы из строя или ненадежному монтажу системы.

ПРОКЛАДЫВАЙТЕ КАБЕЛИ ТАКИМ ОБРАЗОМ, ЧТОБЫ ОНИ НЕ ИЗГИБАЛИСЬ И НЕ ЗАЩЕМЛЯЛИСЬ ОСТРЫМИ МЕТАЛЛИЧЕСКИМИ КРОМКАМИ.

Прокладывайте кабели и проводку как можно дальше от подвижных металлических деталей (например, направляющих для выдвигания сидений) или острых или заостренных кромок. Это поможет предотвратить изгибы и повреждение проводки. Если кабели проложены через отверстие в металле, используйте резиновые втулки для сохранения целостности изоляционной оплетки кабеля при его трении об острую кромку отверстия.

НЕ УСТАНОВЛИВАЙТЕ СИСТЕМУ В МЕСТАХ С ВЫСОКОЙ ВЛАЖНОСТЬЮ ИЛИ ЗАПЫЛЕННОСТЬЮ.

Не устанавливайте систему в местах с высоким уровнем влажности или запыленности. Влага или пыль могут стать причиной выхода системы из строя.

Меры предосторожности

- Во избежание короткого замыкания, удостоверьтесь, что перед подсоединением вашего CDA-9851R кабель отсоединен от минусового (-) полюса аккумуляторной батареи.
- Проверьте правильность подсоединения проводов с цветовой маркировкой в соответствии с диаграммой. Невыполнение этого требования может привести к сбоям в работе устройства и / или выходе из строя электрической системы вашего автомобиля.
- Будьте особенно осторожны во время подсоединения проводов к электрической системе вашего автомобиля. Во избежание ошибки проверьте, что вы не используете проводку компонентов, установленных на заводе-изготовителе (например, бортового компьютера). При подсоединении CDA-9851R к блоку плавких предохранителей убедитесь в том, что предохранители защитного контура CDA-9851R имеют аналогичный номинал. Невыполнение этого требования может привести к выходу из строя вашего аппарата и/или автомобиля. В случае сомнений проконсультируйтесь у вашего дилера Alpine.

- Для подсоединения к другим устройствам (например, усилителю мощности) через RCA-разъемы, CDA-9851R снабжена гнездами типа RCA. Для подсоединения к другим устройствам вам может потребоваться адаптер. В этом случае обратитесь за помощью к авторизованному дилеру ALPINE.
- Убедитесь, что минусовые (-) провода акустических систем подсоединены к клемме (-). Никогда не закорачивайте кабели левого и правого каналов динамиков и не замыкайте их на корпус автомобиля.

ВАЖНО

Пожалуйста, впишите серийный номер вашего аппарата в данную таблицу и сохраните ее для последующего использования. Табличка с серийным номером расположена на нижней панели аппарата.

СЕРИЙНЫЙ НОМЕР: _____

ДАТА УСТАНОВКИ: _____

СПЕЦИАЛИСТ ПО УСТАНОВКЕ: _____

МЕСТО ПОКУПКИ: _____

Установка

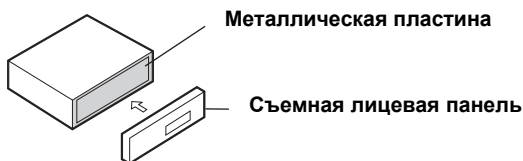

Внимание

При установке данной системы в автомобиль не отсоединяйте съемную лицевую панель. Если съемная лицевая панель будет отсоединена во время установки, вы можете приложить излишние усилия и помять металлическую пластину, поддерживающую лицевую панель.

Предостережение

Не блокируйте штатный вентилятор или теплоотводы системы, так как это препятствует свободной циркуляции воздуха. В противном случае существует риск перегрева аппарата и возгорания.

Вентиляционное отверстие

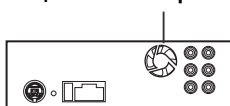

1

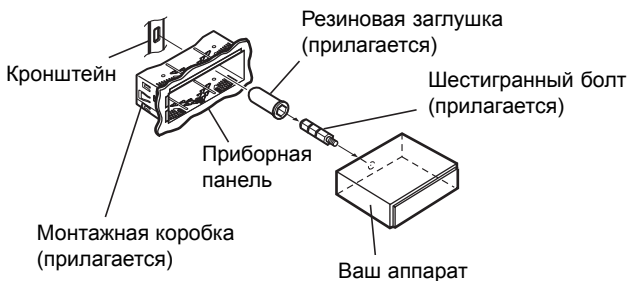

Отделите монтажную коробку от вашего аппарата (см. ниже). Установите монтажную коробку в приборную панель и зафиксируйте ее с помощью металлических скоб.

2

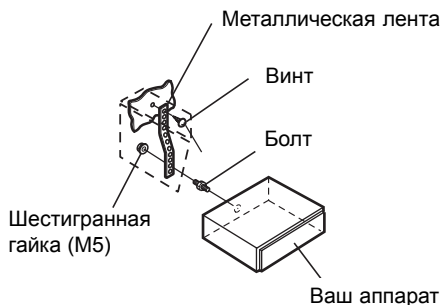

Если ваш автомобиль оборудован кронштейном, вверните длинный шестигранный болт в заднюю панель CDA-9851R и установите на него резиновую заглушку. В случае отсутствия в вашем автомобиле приспособлений для монтажа автомагнитолы, закрепите вашу систему с помощью металлической ленты (в комплект поставки не входит). Подсоедините все провода в соответствии со схемой, приведенной в разделе "Подсоединения".

- При монтаже используйте соответствующие винты*.

3 Установите ваш аппарат в приборную панель. На фиксацию аппарата вам укажет слышимый щелчок. Это обеспечит надежную установку вашей системы в приборной панели. Затем установите съемную переднюю панель.

Демонтаж системы

1. Снимите съемную переднюю панель.
2. Вставьте приобретенные дополнительно кронштейны с тыльной стороны аппарата вдоль направляющих. Теперь вы можете вытянуть аппарат из монтажной коробки.

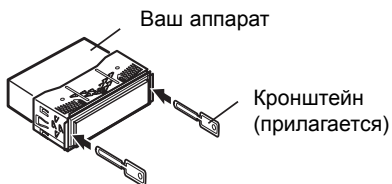

3. Вытяните систему из приборной панели до конца.

<ЯПОНСКИЕ АВТОМОБИЛИ>

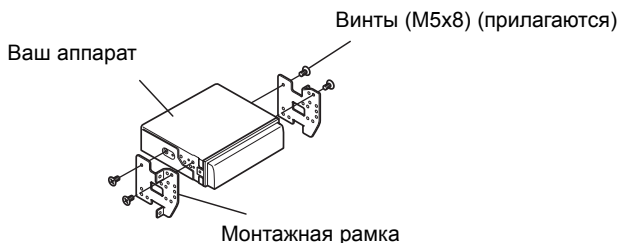
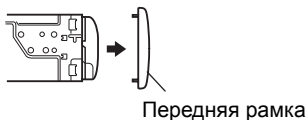

Подсоединения

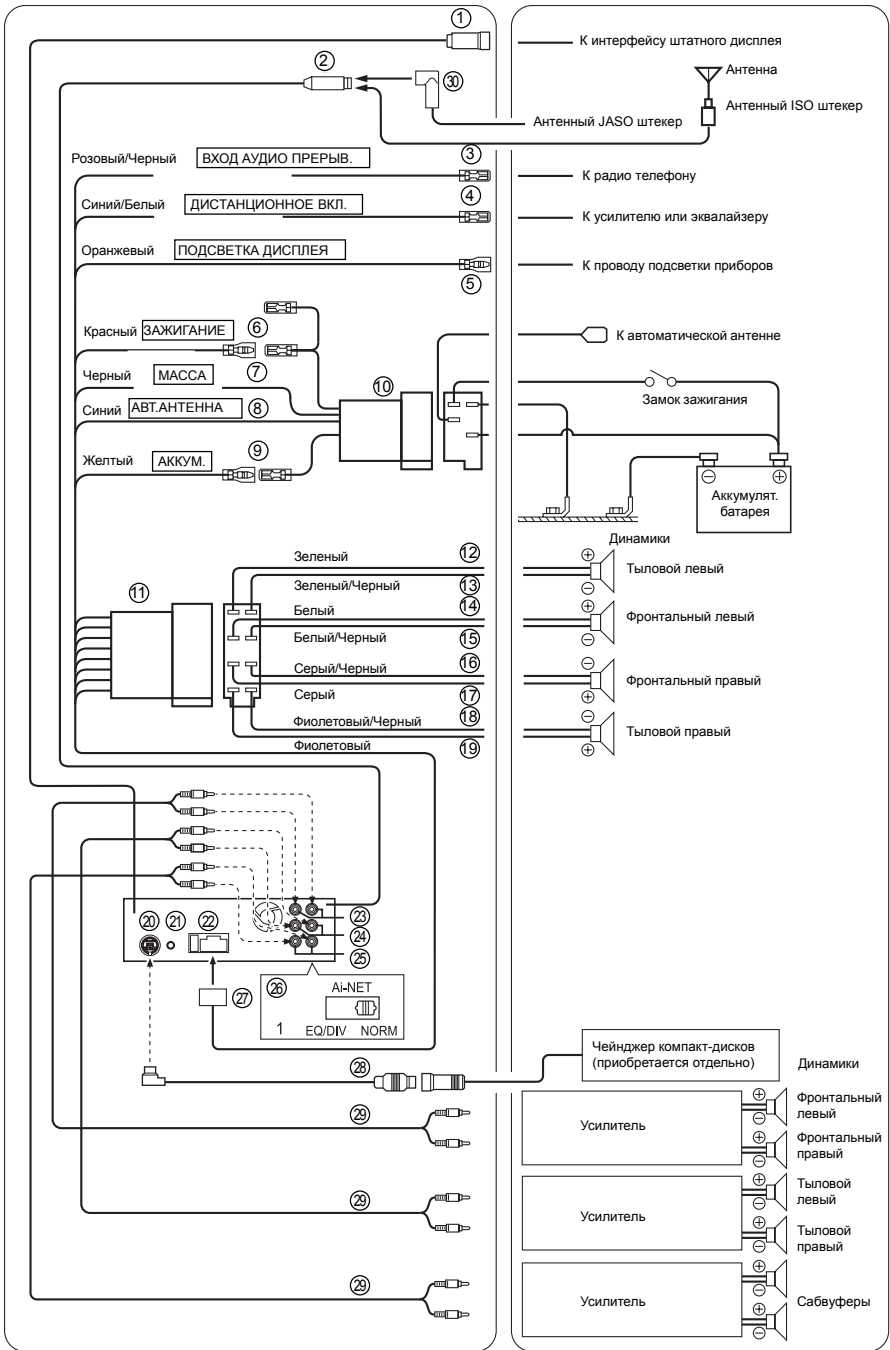

- ① **Разъем интерфейса штатного дисплея**
Вывод сигналов управления на интерфейс штатного дисплея.
Подсоедините его к интерфейсному блоку штатного дисплея (приобретается дополнительно).
За более подробной информацией обращайтесь к ближайшему дилеру Alpine.
- ② **Антенный разъем**
- ③ **Входной провод аудио прерывателя (Розовый / Черный)**
Подсоедините этот провод к выходу аудио интерфейса радиотелефона, с помощью которого обеспечивается закорачивание на массу при получении телефонного вызова.
- ④ **Провод дистанционного включения (Синий/Белый)**
Соедините этот провод с проводом дистанционного включения вашего усилителя мощности или процессора сигналов.
- ⑤ **Провод подсветки дисплея (Оранжевый)**
Данный провод можно соединить с проводом подсветки приборов на приборной доске. Это позволит вам осуществлять управление подсветкой панели управления вашей системы.
- ⑥ **Провод прерывателя питания (Зажигание) (Красный)**
Подсоединяйте этого провод к свободному разъему блока плавких предохранителей автомобиля или к любому другому неиспользуемому источнику питания, обеспечивающему (+) 12 В, только при включенном зажигании или положении АСС.
- ⑦ **Провод заземления (Черный)**
Подсоедините этот провод к качественному заземлителю на шасси автомобиля. Удостоверьтесь, что в точке подсоединения провод соприкасается с неокрашенной металлической поверхностью и что подсоединение выполнено надлежащим образом, с использованием прилагаемого металлического шурупа.
- ⑧ **Провод автоматической антенны (Синий)**
Подсоедините этот провод к разъему +В вашей автоматической антенны (если имеется)
- *Этот провод должен использоваться только для управления автоматической антенной автомобиля. Не допускается его использование для включения усилителя, процессора сигналов и т.п..*
- ⑨ **Провод питания (Желтый)**
Подсоедините этот провод к плюсовой (+) клемме аккумуляторной батареи.
- ⑩ **Разъем питания ISO**
ISO разъем (выход динамика)
К выходу левого тылового (+) динамика (Зеленый)
- ⑬ **К выходу левого тылового (-) динамика (Зеленый/Черный)**
- ⑭ **К выходу левого фронтального (+) динамика (Белый)**
- ⑮ **К выходу левого фронтального (-) динамика (Белый/Черный)**
- ⑯ **К выходу правого фронтального (-) динамика (Серый/Черный)**
- ⑰ **К выходу правого фронтального (+) динамика (Серый)**
- ⑱ **К выходу правого тылового (-) динамика (Фиолетовый/Черный)**
- ⑲ **К выходу правого тылового (+) динамика (Фиолетовый)**
- ⑳ **Ai-NET разъем**
Соедините его с выходным или входным разъемом другого устройства (чейнджера компакт-дисков, эквалайзера, IPOD адаптера² и т.п.), оборудованного шиной Ai-NET². В случае подсоединения IPOD-плеера вам необходимо приобрести дополнительно интерфейсный адаптер KCA-420i. За более подробной информацией обратитесь к инструкции по эксплуатации KCA-420i.
- ㉑ **Разъем для подключения интерфейсного блока дистанционного управления**
Для подсоединения к интерфейсному блоку дистанционного управления.
Патрон плавкого предохранителя (10 А)

㉒

- 23 **Выходные RCA разъемы тылового канала**
Красный - правый, белый - левый.
- 24 **Выходные RCA разъемы фронтального канала**
Красный - правый, белый - левый.
- 25 **RCA разъемы выходного сигнала сабвуфера**
Красный - правый, белый - левый.
- 26 **Системный переключатель**
При подсоединении процессора, снабженного шиной Ai-NET, установите данный переключатель в положение EQ/DIV/ Если не подсоединено ни одно из устройств, оставьте переключатель в положении NORM.
• *Перед тем, как перевести переключатель в другое положение, отключите питание системы.*
- 27 **Разъем питания**
- 28 **Ai-NET кабель** (входит в комплект поставки CD-чейнджера)
- 29 **RCA кабель - удлинитель** (приобретается дополнительно)
- 30 **Антенный JASO/ISO-переходник** (приобретается дополнительно)
В зависимости от типа вашего автомобиля, вам может потребоваться антенный ISO-JASO-переходник.

Для предотвращения внешних шумов в вашей аудио системе придерживайтесь следующих правил.

- Аудио система и относящиеся к ней соединительные кабели должны располагаться не менее, чем на расстоянии 10см от жгута электрической системы автомобиля.
- Располагайте кабели питания как можно дальше от всей остальной проводки.
- Надежно подсоединяйте заземляющий кабель только к неокрашенной металлической поверхности шасси автомобиля (при необходимости отскоблите слой краски).
- Если вы дополнительно приобрели шумоподавитель, подсоедините его как можно дальше от аудио системы. Ваш дилер Alpine может предложить вам одну из моделей шумоподавителей Alpine, поэтому обращайтесь к нему за более подробной информацией.
- Ваш дилер Alpine прекрасно осведомлен о том, какими способами можно предотвратить шумовые помехи, поэтому вы можете получить у него консультацию по этому вопросу.



ME96

Официальный эксклюзивный дистрибьютор

TRIA INTERNATIONAL INC.

ул. Шарикоподшипниковская, д. 13А

Москва, Россия

тел. 095.221.6.122

www.tria.ru

Гарантийный ремонт

СЕРВИС-ЦЕНТР «СтудиоСаунд Сервис»

Каширский проезд, д. 17, стр. 1, эт. 1

Москва, Россия

Тел.: 748.03.60

Факс: 748.03.59