



ME96

Официальный эксклюзивный дистрибьютор

TRIA INTERNATIONAL INC.

ул. Шарикоподшипниковская, д. 13А

Москва, Россия

тел. 095.221.6.122

www.tria.ru

Гарантийный ремонт

СЕРВИС-ЦЕНТР «СтудиоСаунд Сервис»

Каширский проезд, д. 17, стр. 1, эт. 1

Москва, Россия

Тел.: 748.03.60

Факс: 748.03.59



RDS MP3/WMA CD-ресивер

CDA-9854R

CDA-9852RB

CDA-9852RR

MP3



Руководство по эксплуатации

Официальный эксклюзивный дистрибьютор
TRIA INTERNATIONAL INC.

ул. Шарикоподшипниковская, д. 13А
Москва, Россия
тел. 095.221.6.122
www.tria.ru

Гарантийный ремонт

СЕРВИС-ЦЕНТР «СтудиоСаунд Сервис»
Каширский проезд, д. 17, стр. 1, эт. 1
Москва, Россия
Тел.: 748.03.60
Факс: 748.03.59

Пожалуйста, ознакомьтесь с данным руководством перед началом эксплуатации аппарата.



Благодаря чейнджерам компакт-дисков Alpine вы получите дополнительное наслаждение!

Больше музыки с чейнджерами компакт-дисков Alpine!

CHA-S634 представляет собой высококачественный чейнджер на 6 дисков с новым преобразователем M DAC, возможностью воспроизведения дисков формата CD-R/RW и MP3 и совместимый с CD-текстом. CHA-1214, поддерживающий Ai-NET, вмещает 12 дисков. CHM-S630 с шиной M-Bus – сверхкомпактный чейнджер на 6 дисков с возможностью воспроизведения дисков формата CD-R/RW.

Содержание



МЕРЫ ПРЕДОСТОРОЖНОСТИ

| | |
|--|----------|
| МЕРЫ ПРЕДОСТОРОЖНОСТИ..... | 5 |
| Основные операции | |
| Включение и выключение питания..... | 10 |
| Снятие и установка передней панели | 10 |
| Инициализация системы..... | 11 |
| Регулировка громкости | 12 |
| Радиоприемник | |
| Прослушивание радиопередач..... | 13 |
| Сохранение радиостанций в памяти вручную..... | 13 |
| Автоматическое сохранение радиостанций в памяти..... | 13 |
| Настройка на сохраненные в памяти радиостанции | 14 |
| Функция поиска радиостанций по частоте..... | 14 |
| Режим RDS | |
| Установка режима RDS и прием RDS-станций..... | 15 |
| Вызов предварительно установленных RDS-станций..... | 15 |
| Прием региональных (местных) RDS-станций | 16 |
| Установка PI SEEK | 16 |
| Установка PTY 31 (прием сигналов о чрезвычайных ситуациях) | 17 |
| Прием информации о дорожном движении..... | 17 |
| Настройка PTY (по типу программы) | 18 |
| Прием информации о дорожном движении во время прослушивания компакт-диска или радиопередачи..... | 19 |

| | |
|---|----|
| Режим приоритетного приема новостей | 19 |
| Отображение радио-текста | 20 |

Проигрыватель CD/MP3/WMA-дисков

| | |
|--|----|
| Воспроизведение | 21 |
| Повторное воспроизведение..... | 22 |
| M.I.X. (Воспроизведение в случайной последовательности)..... | 23 |
| Поиск звуковых дорожек с помощью CD-текста | 24 |
| Поиск файлов / папок по названию (для MP3/WMA-дисков) | 24 |
| Функция быстрого поиска | 25 |
| Информация относительно формата MP3/WMA..... | 25 |

Настройка звука

| | |
|---|----|
| Регулировка НЧ / ВЧ / баланса «левый-правый» / баланса «фронт-тыл» / возврат в режим заводских настроек (DEFEAT)..... | 28 |
| Регулировка баса | 29 |
| Регулировка высоких частот | 30 |
| Функция тонкомпенсации (LOUDNESS) | 31 |

Прочие функции

| | |
|---|----|
| Отображение на дисплее заглавий/текста..... | 33 |
|---|----|

УСТАНОВКА

Настройка параметров звука

| | |
|--|----|
| Выравнивание уровней сигнала источников..... | 35 |
| Включение/выключение сабвуфера..... | 35 |
| Установка сабвуферной системы | 35 |

Настройка визуальных параметров

| | |
|--|----|
| Выбор цвета подсветки кнопок (только для CDA-9854R)..... | 35 |
| Регулировка яркости подсветки дисплея | 35 |
| Выбор способа прокручивания текстовых сообщений | 36 |
| Прокручивание на дисплее текстовых сообщений (TEXT SCROLL) | 36 |
| Демонстрационный режим | 36 |

MP3/WMA

| | |
|---|----|
| Воспроизведение данных формата MP3/WMA (PLAY MODE)..... | 36 |
|---|----|

Управление с помощью штатных кнопок ДУ на руле

| | |
|---|----|
| Установка режима управления с помощью штатных кнопок ДУ на руле (только для CDA-9854R)..... | 37 |
|---|----|

Внешние устройства

| | |
|---|----|
| Режим приглушения звука на время поступления вызова (INT MUTE)..... | 38 |
| Подключение дополнительных источников (AUX) по схеме V-Link | 38 |
| Подключение внешнего усилителя | 38 |
| Установка для внешнего цифрового входа (DIGITAL AUX)..... | 38 |

| | |
|---|----|
| iPod™-плеер (приобретается дополнительно) | |
| Воспроизведение | 41 |
| Поиск необходимой песни | 41 |
| Поиск с помощью плей-листа | 41 |
| Поиск по имени исполнителя | 42 |
| Поиск по названию альбома | 43 |
| Воспроизведение в случайном порядке (M.I.X.) | 43 |
| Повторное воспроизведение | 44 |
| Отображение текста | 44 |
| Чейнджер компакт-дисков (опция) | |
| Управление чейнджером компакт-дисков (приобретается дополнительно) | 45 |
| Воспроизведение файлов MP3 с помощью чейнджера компакт-дисков (опция) | 46 |
| Управление несколькими чейнджерами компакт-дисков (опция) | 46 |
| Справочная информация | |
| Возможные неполадки и способы их устранения | 47 |
| Технические характеристики | 51 |
| Установка и подсоединения | |
| Предостережения | 53 |
| Меры предосторожности | 53 |
| Установка | 54 |
| Подсоединения | 56 |

МЕРЫ ПРЕДОСТОРОЖНОСТИ

ПРЕДУПРЕЖДЕНИЕ



ПРЕДУПРЕЖДЕНИЕ

Данный символ предупреждает пользователя о наличии важных инструкций по эксплуатации. Несоблюдение данных инструкций может привести к травме или смертельному исходу.

НЕ ОТВЛЕКАЙТЕ ВАШЕ ВНИМАНИЕ НА УПРАВЛЕНИЕ СИСТЕМОЙ ВО ВРЕМЯ ДВИЖЕНИЯ.

Управление некоторыми функциями данной системы во время движения может отвлечь внимание водителя от дороги и стать причиной несчастного случая. Поэтому управление аппаратом необходимо осуществлять после полной остановки автомобиля в безопасном месте.

УСТАНОВЛИВАЙТЕ ТАКОЙ УРОВЕНЬ ГРОМКОСТИ, ПРИ КОТОРОМ ВЫ МОЖЕТЕ СЛЫШАТЬ ВНЕШНИЕ ШУМЫ ВО ВРЕМЯ ДВИЖЕНИЯ.

Несоблюдение этого требования может стать причиной несчастного случая.

ЗАПРЕЩАЕТСЯ РАЗБИРАТЬ ИЛИ МОДИФИЦИРОВАТЬ ДАННЫЙ АППАРАТ.

Данные действия могут привести к несчастному случаю, возгоранию или поражению электрическим током.

УСТАНОВЛИВАЙТЕ СИСТЕМУ ТОЛЬКО В АВТОМОБИЛЯХ С 12 В ЗАЗЕМЛЕНИЕМ НА МИНУС (-).

(В случае сомнений проконсультируйтесь у вашего дилера).

Невыполнение этого требования может стать причиной возгорания и т.п.

ХРАНИТЕ НЕБОЛЬШИЕ ПРЕДМЕТЫ, НАПРИМЕР, БАТАРЕЙКИ ВНЕ ДОСЯГАЕМОСТИ ДЕТЕЙ.

В том случае, если они будут проглочены, немедленно обратитесь к врачу.

ПРИ ЗАМЕНЕ ПРЕДОХРАНИТЕЛЕЙ ИСПОЛЬЗУЙТЕ АНАЛОГИЧНЫЕ ПО НОМИНАЛУ.

В противном случае, может произойти возгорание или поражение электрическим током.

НЕ ПЕРЕКРЫВАЙТЕ ВЕНТИЛЯЦИОННЫЕ ПРОРЕЗЫ И ПАНЕЛИ РАДИАТОРА.

Подобные действия могут стать причиной внутреннего перегрева и возгорания.

ПОДКЛЮЧАЙТЕ СИСТЕМУ ТОЛЬКО К ИСТОЧНИКУ ПОСТОЯННОГО ТОКА 12В.

Использование иных источников питания может стать причиной возгорания, электрического удара и прочих повреждений.

НЕ ДОПУСКАЙТЕ ПОПАДАНИЯ РУК, ПАЛЬЦЕВ И ПОСТОРОННИХ ПРЕДМЕТОВ В ЗАГРУЗОЧНЫЕ ПАЗЫ ИЛИ ЗАЗОРЫ.

Подобные действия могут стать причиной несчастного случая или вывода из строя вашего устройства.

**ВНИМАНИЕ**

Данный символ предупреждает пользователя о наличии важных инструкций по эксплуатации. Несоблюдение требований данных инструкций может привести к травме или выходу из строя вашего устройства.

В СЛУЧАЕ НЕИСПРАВНОСТИ НЕМЕДЛЕННО ПРЕКРАТИТЕ ЭКСПЛУАТАЦИЮ АППАРАТА.

Несоблюдение данных инструкций может привести к несчастному случаю или травме. Верните автомагнитоле вашему авторизованному дилеру Alpine или в ближайший сервисный центр Alpine.

**МЕРЫ ПРЕДОСТОРОЖНОСТИ****Чистка**

Производите периодическую чистку аппарата с помощью мягкой сухой ткани. Для удаления жирных пятен смочите ткань в чистой воде. Использование чистящих средств может привести к стиранию краски или повреждению пластиковых деталей корпуса.

Система тепловой защиты

Перед включением аппарата, убедитесь, что температура в салоне автомобиля находится в пределах между +60°C (+140°F) и -10°C (+14°F).

Конденсация влаги

Во время воспроизведения компакт-диска вы можете уловить колебания звука, вызванные конденсацией. В этом случае извлеките диск из аппарата и выждите около одного часа до полного испарения влаги.

Поврежденные диски

Не пытайтесь воспроизвести треснувшие, поцарапанные или деформированные диски. Использование некачественного диска может сильно повредить механизм воспроизведения.

Уход

При возникновении проблем не пытайтесь починить аппарат собственными силами. Верните его дилеру "Alpine" или отнесите в ближайшую Сервисную службу "Alpine" для его ремонта.

Никогда не производите следующих действий:

Не пытайтесь задержать движение диска или вытянуть его обратно во время автоматической загрузки диска в приемное устройство проигрывателя компакт-дисков. Не пытайтесь вставить диск, если отключено электропитание аппарата.

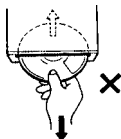

Загрузка дисков

В ваш проигрыватель компакт-дисков можно одновременно установить только один диск. Не пытайтесь загрузить более одного диска.

Диск должен загружаться в аппарат этикеткой вверх. Ваш проигрыватель автоматически вытолкнет диск наружу при его неправильной загрузке. Если проигрыватель продолжает выталкивать правильно установленный диск, нажмите на переключатель сброса (RESET) острым предметом, например, шариковой ручкой.

При движении по очень плохой дороге, во время воспроизведения записи могут появляться пропуски, но это не грозит повреждениями проигрывателю или поверхности диска.

Новые диски

При неправильной установке диска или при установке диска с неровными поверхностями, проигрыватель автоматически вытолкнет такой диск наружу.

Если при правильной установке нового диска он был вытолкнут наружу, проведите пальцем по внешнему краю и по краю центрального отверстия диска. Маленькие неровности или заусеницы могут быть причиной сбоев в процессе загрузки диска.

Чтобы устранить заусеницы, проведите по внешнему краю диска и по краю центрального отверстия шариковой ручкой или подобным предметом, затем вставьте диск обратно в приемное устройство.

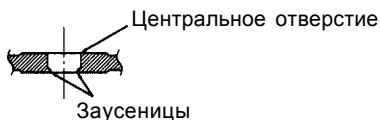

Диски нестандартной конфигурации

Используйте только круглые диски.

Никогда не пользуйтесь дисками иной конфигурации, так как это может привести к выходу из строя механизма вашего аппарата.

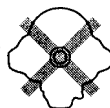

Место установки

Не устанавливайте CDA-9854R/CDA-9852RB/CDA-9852RR в местах, подверженных воздействию следующих факторов:

- прямого солнечного света и жары;
- высокой влажности и воды;
- чрезмерной запыленности;
- сильной вибрации.

Правильное обращение с компакт-дисками

При использовании диска не роняйте его. Держите диск таким образом, чтобы не оставлять отпечатки пальцев на его поверхности. Не приклеивайте пленку, бумагу или самоклеющиеся наклейки на диск. Не пишите на диске.

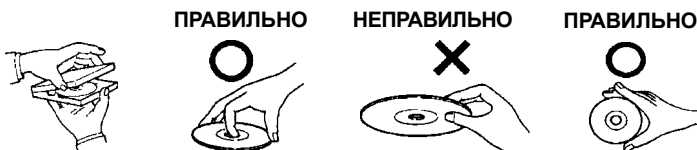

Чистка диска

Отпечатки пальцев, пыль и грязь на поверхности диска могут привести к пропускам во время воспроизведения. Для чистки диска протрите его поверхность мягкой чистой тканью в направлении от центра к внешнему краю. При сильном загрязнении поверхности диска смочите ткань в слабом растворе моющего средства.



Принадлежности для диска

В продаже имеются различные принадлежности, предназначенные для защиты поверхности диска и улучшения качества звучания. Однако большинство из них влияет на толщину и/или диаметр диска. Использование подобных принадлежностей может привести к несоответствию диска стандартным техническим характеристикам и создать проблемы при работе проигрывателя. Мы не рекомендуем использование подобных принадлежностей на дисках, воспроизводимых на проигрывателях компакт-дисков «Alpine».

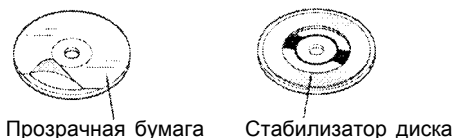

Обращение с компакт-дисками (CD / CD-R / CD-RW)

- Не касайтесь поверхности диска.
- Не подвержайте диски воздействию солнечных лучей.
- Не приклеивайте этикетки и не пишите на поверхности дисков.
- Очищайте поверхность диска от пыли.
- Убедитесь, что края диска свободны от заусениц.
- Не используйте имеющиеся в свободной продаже принадлежности для дисков.

Не оставляйте диск в автомобиле или в приемном устройстве на длительное время. Никогда не подвержайте диски воздействию солнечных лучей. Высокие температуры и влажность могут повредить компакт-диск, что может привести к невозможности его дальнейшего использования.

Примечание относительно использования дисков формата CD-R/CD-RW

- В случае невозможности воспроизведения дисков CD-R/CD-RW убедитесь в том, что была завершена сессия (финализация).
- При необходимости выполните финализацию диска CD-R/CD-RW и попробуйте воспроизвести его еще раз.

Примечания относительно используемых дисков

Для воспроизведения в вашей системе предназначены только диски, снабженные указанной ниже маркировкой.



При использовании неспецифицированных компакт-дисков нормальное воспроизведение не гарантируется.

На данной системе вы можете воспроизводить аудио записи, записанные в форматах CD-R (записываемые CD) / CD-RW (перезаписываемые CD). Вы также имеете возможность воспроизводить диски CD-R/CD-RW, содержащие аудио файлы формата MP3/WMA.

- Не гарантируется воспроизведение на данной системе следующих компакт-дисков: Треснувших компакт-дисков, компакт-дисков с отпечатками пальцев, компакт-дисков, подвергнувшихся воздействию высоких температур или солнечных лучей (например, оставленных в автомобиле или приемном устройстве данной системы), компакт-дисков, записанных в нестабильных условиях записи, компакт-дисков, не предназначенных для воспроизведения в аудио системах, компакт-дисков с некорректной записью, а также защищенных от копирования компакт-дисков.
- Используйте диски с файлами MP3/WMA, записанными в поддерживаемом данной системой формате. За более подробной информацией обратитесь к стр. 25-28.
- ROM-данные, в отличие от записанных на диске аудио файлов, не обеспечивают воспроизведение звуковых сигналов.

-
- *“Windows Media” и логотип “Windows” являются товарными знаками или зарегистрированными торговыми марками Microsoft Corporation в США и/или других странах.*
 - *Apple, логотип Apple и iPod являются товарными знаками Apple Computer, Inc, зарегистрированными в США и других странах.*
 - *Технология кодирования звуковых сигналов “MPEG Layer-3” используется по лицензии, полученной от Fraunhofer LLS and Thomson”.*
 - *Данный продукт предназначен только для частного, некоммерческого использования и не предоставляет пользователю никаких прав по его использованию в каких-либо коммерческих целях, например, при любом способе радиовещания в реальном времени, передаче данных посредством Internet или любых других сетей, а также с помощью любых других электронных систем, таких как платное аудио или аудио по требованию. Для использования данного продукта в вышеперечисленных целях необходимо наличие специального разрешения. За более подробной информацией по данному вопросу обращайтесь на сайт www.mp3licensing.com.*

Основные операции

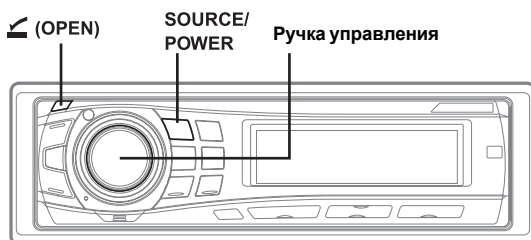

Включение и выключение питания

Для включения системы нажмите кнопку **SOURCE/POWER**.

- Систему можно включить нажатием любой кнопки, кроме кнопки **(OPEN)** и ручки управления.

Для выключения системы еще раз нажмите и удерживайте не менее 2-х секунд кнопку **SOURCE/POWER**.

- При первом включении системы уровень громкости принимает значение 12.

Снятие и установка передней панели

Перед тем, как приступить к снятию передней панели, необходимо нажать на ручку управления изнутри с тем, чтобы передняя панель открылась полностью. В противном случае вы можете повредить переднюю панель.



Нажмите на ручку управления изнутри.

При повторном нажатии на ручку управления она выдвигается в исходное положение.

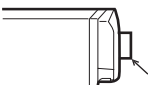

Ручка управления принимает исходное положение.

Снятие передней панели

- 1 Выключите питание аппарата.
- 2 Нажмите кнопку **(OPEN)**, чтобы открыть переднюю панель.

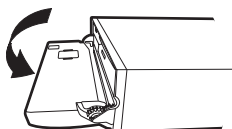

Для закрытия передней панели нажимайте на ее левую часть до полной фиксации, как показано на рисунке.

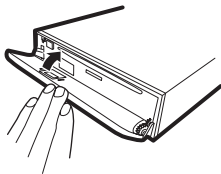

- 3** Возьмитесь за переднюю панель, сдвиньте ее влево **1** и снимите, потянув на себя **2**.

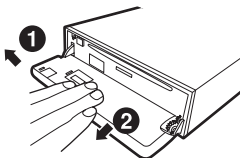

- При использовании в нормальных условиях панель управления может нагреваться (в особенности это касается соединительных разъемов). Однако это не является неисправностью.
- Храните панель управления в предназначенном для этой цели специальном футляре.
- Не прилагайте чрезмерных усилий при снятии передней панели, так как это может привести к повреждению системы.
- Не оставляйте переднюю панель в открытом положении, в том числе во время езды. Невыполнение этого требования может стать причиной несчастного случая или выхода системы из строя.

Установка передней панели

- 1** Вначале вставьте правую сторону передней панели в соответствующее гнездо. Совместите паз на передней панели с выступами в нише системы.
- 2** Прижмите левую сторону передней панели к краю системы до ее полной фиксации.

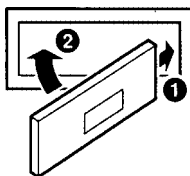

- Перед тем, как присоединить переднюю панель, убедитесь в отсутствии грязи и пыли в местах соединения и посторонних предметов между панелью и системой.
- Осторожно установите панель, придерживая ее за края с тем, чтобы избежать случайного нажатия кнопок.

Инициализация системы

Обязательно нажмите кнопку RESET при первом включении аппарата, а также после замены автомобильного аккумулятора.

- 1** Выключите питание аппарата.

- 2 Отсоедините съемную переднюю панель, предварительно открыв ее нажатием кнопки **OPEN**.
- 3 Нажмите кнопку **RESET**, используя шариковую ручку или другой заостренный предмет.

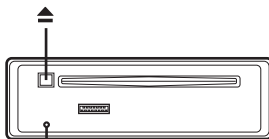

Кнопка **RESET**

Регулировка громкости

Вращая **ручку управления**, установите требуемый уровень громкости.

Возможность управления с помощью пульта ДУ

Вы можете управлять работой CDA-9854R/CDA-9852RB/CDA-9852RR с помощью пульта ДУ Alpine (приобретается дополнительно). За более подробной информацией по данному вопросу обращайтесь к ближайшему дилеру Alpine. Для обеспечения нормального управления направляйте передатчик пульта ДУ на соответствующий датчик ДУ, расположенный на аппарате.

Датчик ДУ

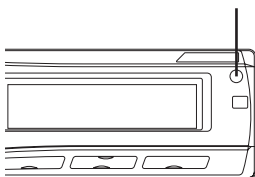

Возможность подключения к интерфейсному блоку дистанционного управления

Вы можете управлять системой с помощью штатных органов управления аудио системой вашего автомобиля, если произведено подключение интерфейсного блока дистанционного управления "Alpine" (приобретается отдельно). Более подробную информацию вы можете получить у авторизованного дилера "Alpine".

Радиоприемник

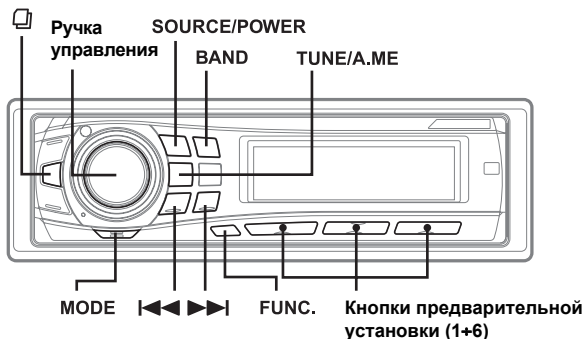

Прослушивание радиопередач

- 1 Последовательно нажимайте кнопку **SOURCE/POWER**, пока на дисплее не отобразится радиочастота.
- 2 Последовательно нажимая кнопку **BAND**, выберите радиоволновый диапазон.
F1 (FM1) → F2 (FM2) → F3 (FM3) → MW → LW → F1 (FM1)
- 3 Используя кнопку **TUNE/A.ME**, выберите режим настройки.

DX SEEK (режим удаленного приема) → SEEK (режим местного приема) → OFF (ручной режим) → DX SEEK...

- *Заводская установка по умолчанию - режим удаленного приема.*

Режим удаленного приема:

происходит автоматическая настройка на все принимаемые станции (настройка в режиме автопоиска).

Режим местного приема:

происходит настройка только на станции с сильным сигналом передатчика (настройка в режиме автопоиска).

Ручной режим:

поиск частоты осуществляется вручную в пошаговом режиме (ручная настройка).

- 4 С помощью кнопки **◀◀** или **▶▶** настройтесь на требуемую радиостанцию. При удерживании кнопки **◀◀** или **▶▶** частота на дисплее будет изменяться в непрерывном режиме.

Сохранение радиостанций в памяти вручную

- 1 Выберите радиочастотный диапазон и настройтесь на станцию, которую вы хотите сохранить в памяти предварительных установок.
 - 2 Нажмите и удерживайте любую из кнопок **предварительной установки (от 1 до 6)** не менее 2 секунд.
Выбранная станция сохраняется в памяти тюнера.
На дисплее отобразится частотный диапазон, номер предварительной установки и частота сохраненной в памяти радиостанции.
- *Всего в блоке памяти можно сохранить до 30 станций (по 6 станций в каждом из следующих поддиапазонов: FM1, FM2, FM3, MW и LW).*
 - *Если вы сохраните станцию в ячейке памяти, которая уже занята какой-либо станцией, она стирается и в нее заносится новая станция.*
 - *В том случае, если горит индикатор FUNC, выключите его нажатием кнопки **FUNC**, а затем можете приступить к работе.*

Автоматическое сохранение радиостанций в памяти

- 1 Последовательно нажимайте кнопку **BAND**, пока на экране дисплея не отобразится интересующий вас радиоволновый диапазон.

2 Нажмите и удерживайте не менее 2-х секунд кнопку **TUNE/A.ME.**

При работе в режиме автоматического сохранения на экране дисплея будет изменяться частотный ряд. Тюнер автоматически осуществит поиск и сохранит в памяти 6 радиостанций с сильным сигналом в выбранном поддиапазоне (в порядке убывания силы сигнала). Эти станции будут запрограммированы в памяти под кнопками 1 ÷ 6 в соответствии с силой сигнала передатчика.

После заполнения блока памяти тюнер перейдет к трансляции радиостанции, занесенной в ячейку памяти под номером 1.

- Если ни одна из станций не была занесена в память, тюнер вернется к трансляции, которую вы прослушивали до момента начала процедуры автоматического сохранения.

Настройка на сохраненные в памяти радиостанции

1 Последовательно нажимайте кнопку **BAND**, пока на экране дисплея не отобразится требуемый радиоволновый диапазон.

2 Нажмите кнопку **предварительной установки (от 1 до 6)**, соответствующую номеру выбранной станции в памяти.

На дисплее отобразится частотный диапазон, номер предварительной установки и частота выбранной станции.

- В том случае, если горит индикатор **FUNC**, выключите его нажатием кнопки **FUNC**, а затем можете приступить к работе.

Функция поиска радиостанций по частоте

Процедуру поиска радиостанции можно ускорить путем ввода ее частоты.

1 Для включения режима быстрого поиска радиостанции нажмите в режиме тюнера кнопку  и удерживайте ее не менее 2-х сек.

2 В течение 10 сек. выберите требуемую радиочастоту, вращая **ручку управления**.

3 Для настройки на выбранную частоту нажмите кнопку **MODE**.

- Для отмены режима быстрого поиска нажмите и удерживайте не менее 2-х сек. кнопку .
- Кроме того, режим поиска автоматически отключается, если в течение 10 секунд не выполнялось никаких операций.

Режим RDS

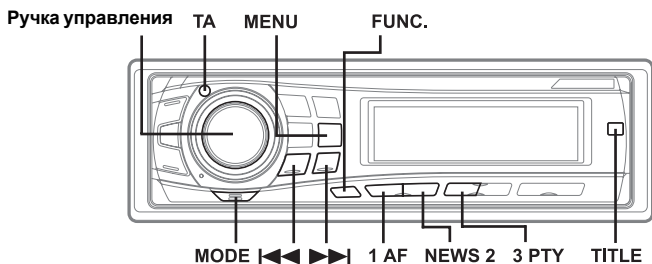

Установка режима RDS и прием RDS-станций

Система RDS (Radio Data System - Система передачи данных по радио) представляет собой радиоинформационную систему, использующую поднесущую частоту 57 кГц радиовещания в FM диапазоне. Система RDS позволяет вам получать различную информацию, например, о ситуации на дорогах, названиях станций, и автоматически перенастраивается на более мощный передатчик, транслирующий ту же самую программу.

- 1 Нажмите кнопку **FUNC** и убедитесь, что загорелся индикатор «FUNC».
- 2 Нажмите кнопку **1 AF** для включения режима RDS.
- 3 Используя кнопку **◀◀** или **▶▶**, настройтесь на желаемую RDS-станцию.
- 4 Для выхода из режима RDS еще раз нажмите кнопку **1 AF**.
- 5 Для переключения в нормальный режим работы нажмите кнопку **FUNC**. Индикатор «FUNC» погаснет.

- При приеме сигнала о чрезвычайной ситуации (PTY 31) на дисплей автоматически выводится сообщение «ALARM». Для этого необходимо предварительно активизировать установку «ALERT PTY 31» (см. раздел «Установка PTY 31 (прием сигналов о чрезвычайных ситуациях)» на стр. 17).

Информационная база данных RDS включает в себя следующие позиции:

- PI - опознавание программ
- PS - отображение наименования станции
- AF - список альтернативных частот
- TR - информация о дорожном движении
- TA - объявления о дорожном движении
- PTY - тип программы
- EON - система многоканальной дорожной информации

Вызов предварительно установленных RDS-станций

- 1 Нажмите кнопку **FUNC** и убедитесь, что загорелся индикатор «FUNC».
- 2 Для ввода в действие режима RDS нажмите кнопку **1 AF**.

- 3 Нажмите кнопку **FUNC** для возврата в режим нормальной работы. Индикатор «FUNC» погаснет.
- 4 Убедитесь, что индикатор «FUNC» погас, после чего нажмите кнопку предварительной установки (1-6), соответствующую выбранной RDS-станции. Если сигнал передатчика окажется слабым, система автоматически произведет поиск и настройку на более мощную станцию из списка AF (альтернативных частот).
- 5 Если предварительно сохраненная станция и станции из списка AF не принимаются, активизируйте установку PI SEEK (см. ниже)
Система выполнит повторный поиск станций в списке PI (опознавание программ). Если в этом районе нет принимаемых станций, система отобразит на дисплее частоту выбранной вами станции и номер предварительной установки погаснет. Если уровень сигнала региональной (местной) станции, на которую выполнена настройка, слишком слаб для приема, нажмите ту же кнопку предварительной установки для настройки на региональную станцию другой местности (района).
- Предварительная установка RDS станций описана в разделе “РАДИОПРИЕМНИК”. Предварительная установка RDS станций возможна только в поддиапазонах FM1, FM2 и FM3.

Прием региональных (местных) RDS-станций

- 1 Выберите с помощью кнопки MENU режим настройки (SETUP), а затем нажмите кнопку **MODE**.
Активизируется режим настройки.
BASS ENGINE → SETUP → RETURN (OFF) → BASS ENGINE
- 2 Последовательно нажимая кнопку ◀◀ или ▶▶, выберите установку RDS REGIONAL и нажмите кнопку **MODE**.
- 3 Поворачивая **ручку управления**, активизируйте (опция ON) или отмените (опция OFF) данную функцию.
В режиме OFF (региональный прием выкл.) система автоматически поддерживает прием соответствующей местной RDS станции.
- 4 Выберите с помощью кнопки **MENU** установку RETURN.
Через 2 секунды аппарат вернется в нормальный режим работы. Кроме того, для возврата в нормальный режим можно нажать и удерживать не менее 2-х секунд кнопку MENU.

Установка PI SEEK

- 1 Выберите с помощью кнопки MENU режим настройки (SETUP), а затем нажмите кнопку **MODE**.
Активизируется режим настройки.
BASS ENGINE → SETUP → RETURN (OFF) → BASS ENGINE
- 2 Последовательно нажимая кнопку ◀◀ или ▶▶, выберите режим PI SEEK, а затем нажмите кнопку **MODE**.

- 3 Поворачивая **ручку управления**, активизируйте (опция ON) или отмените (опция OFF) данную функцию.
- 4 Выберите с помощью кнопки **MENU** установку **RETURN**.
Через 2 секунды аппарат вернется в нормальный режим работы. Кроме того, для возврата в нормальный режим можно нажать и удерживать не менее 2-х секунд кнопку MENU.

Установка РТУ31 (прием сигналов о чрезвычайных ситуациях)

Вы можете активизировать или отключить установку для приема сигналов о чрезвычайной ситуации (РТУ31).

- 1 Выберите с помощью кнопки MENU режим настройки (SETUP), а затем нажмите кнопку **MODE**.
Активизируется режим настройки.

BASS ENGINE → SETUP → RETURN (OFF) → BASS ENGINE

- 2 Последовательно нажимая кнопку **◀◀** или **▶▶**, выберите установку **ALERT РТУ31**, а затем нажмите кнопку **MODE**.

- 3 Вращая **ручку управления**, активизируйте (опция ON) или отмените (опция OFF) данную функцию.

В случае выбора опции ON прием сигналов о чрезвычайной ситуации осуществляется вне зависимости от выбранного источника. Во время приема данных сигналов на дисплее загорается индикатор «ALARM».

- 4 Выберите с помощью кнопки **MENU** установку **RETURN**.

Через 2 секунды аппарат вернется в нормальный режим работы. Кроме того, для возврата в нормальный режим можно нажать и удерживать не менее 2-х секунд кнопку MENU.

При приеме сигналов о чрезвычайной ситуации уровень громкости передачи автоматически принимает значение, выбранное для режима передачи информации о ситуации на дорогах.

За более подробной информацией по данному вопросу обратитесь к разделу «Прием информации о дорожном движении» (см. ниже).

Прием информации о дорожном движении

- 1 Для включения режима приема информации о дорожном движении последовательно нажимайте кнопку **ТА**, пока на дисплее не загорится индикатор «ТА».
- 2 Для выбора нужной вам станции, передающей информацию о дорожном движении, используйте кнопку **◀◀** или **▶▶**.

Когда произойдет настройка на станцию, передающую информацию о дорожном движении, на дисплее загорится индикатор "TR".

Вы будете получать информацию о движении на дорогах только тогда, когда она будет транслироваться по этому каналу. В течение остального времени тюнер переводится в режим ожидания. Когда начинается трансляция информации о дорожном движении, тюнер автоматически начинает ее прием и на дисплее в течение нескольких секунд отображается сообщение "TRF-INFO", после чего дисплей переводится в режим отображения названия станции.

Когда трансляция информации о дорожном движении заканчивается, система автоматически переводится в режим ожидания.

- Если уровень сигнала радиостанции, транслирующей информацию о дорожном движении, понизится до определенного уровня, система остается в режиме приема в течение 1 минуты. Если по истечении этого времени качество сигнала не улучшится, начинает мигать индикатор "TA".
- Если вы не хотите прослушивать очередной блок информации о дорожном движении, то для пропуска данного сообщения слегка нажмите кнопку **TA**. Режим **TA** остается включенным для приема следующего сообщения о дорожном движении.
- Если во время приема сообщения о дорожном движении вы изменили уровень громкости, новое значение уровня громкости сохраняется в памяти и будет автоматически установлено при приеме следующего сообщения.
- В режиме **TA** функция настройки в режиме поиска доступна только при приеме станций, передающих информацию о дорожном движении.

Настройка PTY (по типу программы)

1 Нажмите кнопку **FUNC** и убедитесь, что загорелся индикатор «**FUNC**».

2 Для включения режима **PTY** нажмите кнопку **3 PTY** в режиме **FM** радио.

Тип программы принимаемой в данный момент станции на 10 секунд отображается на дисплее.

В случае отсутствия приема радиопередач с кодом **PTY** на дисплее на 10 сек. отобразится "NO PTY".

В случае отсутствия приема **RDS**-станций на дисплее отобразится "NO PTY".

- Если после нажатия кнопки **3 PTY** в течение 10 секунд не будет нажата ни одна из функциональных кнопок, режим **PTY** автоматически сбрасывается.

3 Для выбора необходимого типа программы, когда на дисплее отображается тип программы, в течение 10 секунд после включения режима **PTY** нажмите кнопку **◀◀** или **▶▶**.

Каждое нажатие приводит к смене типа программы в следующем порядке:

□ LIGHT M ← CLASSICS → OTHER M □

"LIGHT M" = легкая музыка.

"CLASSICS" = классическая музыка.

"OTHER M" = прочее.

4 Для начала процедуры поиска станции с выбранным типом программы, в течение 10 секунд после выбора типа программы нажмите кнопку **3 PTY**.

Индикатор выбранного типа программы мигает во время поиска и загорается, когда станция найдена.

Если не найдено ни одной станции, на дисплей на 10 секунд выводится сообщение "NO PTY".

5 Для возврата в нормальный режим нажмите кнопку FUNC. Индикатор «FUNC» погаснет.

- *Настройка системы возможна только в том случае, когда горит индикатор «FUNC». Если в течение 10 сек. не выполнено ни одной операции, индикатор «FUNC» гаснет.*

Прием информации о дорожном движении во время прослушивания компакт-диска или радиопередачи

- 1 Последовательно нажимайте кнопку TA, пока на дисплее не загорится индикатор TA.**
- 2 Для выбора станции, передающей информацию о дорожном движении, последовательно нажимайте кнопку ◀◀ или ▶▶.**

Когда начинается трансляция информации о дорожном движении, система автоматически приглушает громкость CD-плеера/чейнджера или текущей FM передачи. По завершении трансляции информации о дорожном движении система автоматически возвращается к воспроизведению исходного аудио источника, пока снова не начнется трансляция информации о дорожном движении.

Когда невозможен прием станций, транслирующих информацию о дорожном движении:

В режиме работы тюнера:

Если в течение 1 минуты будет отсутствовать прием сигнала информации о дорожном движении, начинает мигать индикатор "TA".

В режиме воспроизведения компакт-диска:

В случае невозможности дальнейшего приема сигнала станции, передающей информацию о дорожном движении, автоматически будет выбрана станция, передающая аналогичную информацию на другой частоте.

- *Для приема дополнительных альтернативных частот из списка AF ресивер снабжен функцией EON (Система многоканальной дорожной информации). Во время приема RDS EON станции на дисплее горит индикатор EON. Если принимаемая станция не транслирует информацию о дорожном движении, ресивер автоматически настроивается на аналогичную станцию, транслирующую информацию о дорожном движении по мере ее поступления.*
- 3 Для выхода из режима приема информации о дорожном движении нажмите кнопку TA.
Индикатор "TA" погаснет.**

Режим приоритного приема новостей

Эта функция позволяет произвести предварительную установку приоритета приема новостей над другими типами транслируемых программ. Вы никогда не пропустите выпуск новостей, поскольку система автоматически задает приоритет данному типу программы, когда она транслируется, прерывая при этом программу, которую вы прослушиваете в данный момент. Эта функция работает только в том случае, когда ваш тюнер не настроен на диапазоны СВ или ДВ.

- 1 В режиме FM радио нажмите кнопку **FUNC** и убедитесь, что загорелся индикатор «FUNC».
- 2 Для включения режима **PRIORITY NEWS** (приоритет приема новостей) нажмите кнопку **NEWS 2**. На дисплее отобразится индикатор «NEWS».
Для выхода из этого режима еще раз нажмите кнопку NEWS 2.
 - *В отличие от режима приема информации о дорожном движении, при работе в режиме приоритета приема новостей не происходит автоматического увеличения уровня громкости.*
- 3 Для возврата к режиму нормального приема нажмите кнопку **FUNC** в режиме FM радио.
Индикатор «FUNC» погаснет.

Отображение радиотекста

На дисплей вашего аппарата могут выводиться текстовые сообщения, передаваемые радиостанциями.

Выберите режим отображения радиотекста, нажав кнопку **TITLE во время приема радиостанции FM диапазона.**

Каждое нажатие данной кнопки сопровождается переключением дисплея в следующей последовательности:

В случае отображения названия станции:

Отображение названия станции* → Радиотекст →

Отображение названия станции ...

* *Нажмите и удерживайте не менее 2-х секунд кнопку **TITLE** в режиме отображения названия станции. В течение 5 секунд на дисплее будет отображаться частота принимаемой радиостанции.*

В том случае, если название станции не отображается:

Частота приема → Радиотекст → Частота приема ...

На дисплее в течение нескольких секунд будет отображаться «WAITING», а затем начнет прокручиваться текстовое сообщение.

- *В случае отсутствия текстовых сообщений или возможности их корректного приема на дисплее отображается «NO TEXT».*

Проигрыватель CD/MP3/WMA-дисков

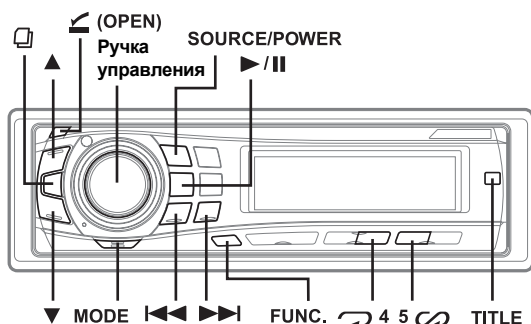

Воспроизведение

1 Нажмите кнопку **(OPEN)**.

Откроется передняя панель.

2 Загрузите диск стороной с этикеткой вверх.

Диск будет автоматически втянут в приемное устройство.

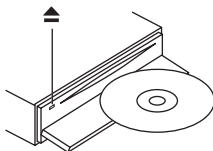

Закройте ручную переднюю панель.

Если диск уже загружен в приемное устройство, нажмите кнопку **SOURCE/POWER** для переключения в режим воспроизведения компакт-диска.

Поочередное нажатие данной кнопки переключает режимы в следующей последовательности:

TUNER → DISC → CHANGER* → TUNER ...

*Только в случае подсоединения чейнджера компакт-дисков.

3 Во время воспроизведения диска формата MP3/WMA используйте кнопку **▲** или **▼** для выбора требуемой папки.

Продолжительное нажатие кнопки **▲** или **▼** прокручивает папки в непрерывном режиме.

4 Используя кнопку **◀◀** или **▶▶**, выберите необходимую звуковую дорожку (файл).

Для возврата к началу текущей звуковой дорожки (файла):

нажмите кнопку **◀◀**.

Для быстрого перехода к началу диска:

нажмите и удерживайте кнопку **1◀◀**.

Для перехода к началу следующей звуковой дорожки (файла):

нажмите кнопку **▶▶1**.

Для быстрого перехода к концу диска:

нажмите и удерживайте кнопку **▶▶1**.

5 Для временной приостановки воспроизведения компакт-диска (паузы) нажмите кнопку **▶/||.**

Повторное нажатие данной кнопки возобновляет процедуру воспроизведения диска.

6 Для извлечения диска из приемного устройства откройте переднюю панель, нажав кнопку **◀ (OPEN), а затем нажмите кнопку **▲**.**

- Не касайтесь диска во время процедуры его извлечения из приемного устройства. Загружайте в проигрыватель только по одному диску. Невыполнение этих требований может привести к поломке вашей системы.
- В случае, если диск не извлекается, нажмите и удерживайте не менее 2-х сек. кнопку **▲**.
- Система данного проигрывателя поддерживает воспроизведение аудио данных, а также данных, записанных в формате MP3 и WMA.
- Воспроизведение файлов формата WMA, снабженных системой защиты авторских прав DRM (Digital Rights Management), на данном аппарате невозможно.
- При воспроизведении MP3/WMA-дисков на дисплее звуковых дорожек отображаются номера записанных на диске файлов.
- В случае подсоединения к данному аппарату проигрывателя с жестким диском HDA-5460 некоторые операции (например, смена источника, выбор файла нажатием кнопок “вверх/вниз” и т.п.) могут быть выполнены с передней панели аппарата.
- В случае воспроизведения файла, записанного в условиях переменного битрейта (VBR), время воспроизведения может отображаться некорректно.

Дисплей в режиме воспроизведения MP3/WMA-дисков

При воспроизведении MP3/WMA-дисков на дисплее отображается номер папки и номер файла, как показано ниже.



- Для того, чтобы переключить дисплей, нажмите кнопку **TITLE**. Более подробную информацию об отображаемых на дисплее параметрах вы найдете в разделе «Отображение на дисплее текста» на стр. 32.
- Если номер папки или файла представляет собой 3-значное число, символ «F» или «T» становится третьей значимой цифрой (разрядом сотен).

Повторное воспроизведение

Нажмите кнопку **↶ 4** для повторного воспроизведения текущей звуковой дорожки.

Начнется непрерывное воспроизведение выбранной звуковой дорожки (файла) в циклическом режиме.

Для выхода из данного режима еще раз нажмите кнопку  4 и выберите установку OFF.

Режим CD:

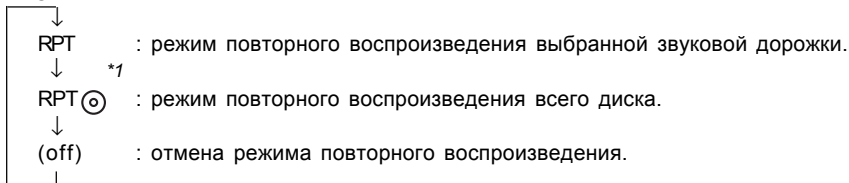

*1 В случае подсоединения чейнджера компакт-дисков.

- Если в режиме чейнджера была активизирована функция воспроизведения в случайной последовательности (M.I.X.) и затем выбран режим повторного воспроизведения, система приступит к воспроизведению в случайной последовательности только звуковых дорожек (файлов) текущего диска.

Режим MP3/WMA:

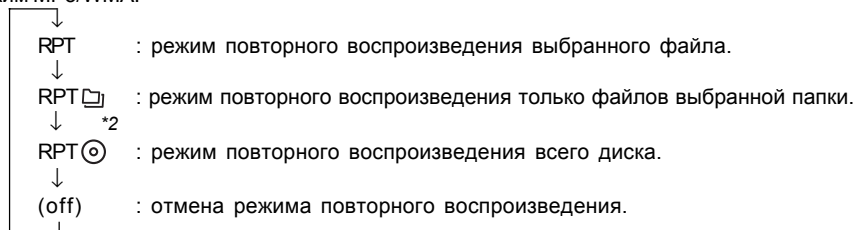

*2 В случае подсоединения поддерживающего формат MP3 чейнджера компакт-дисков.

- В случае подсоединения чейнджера компакт-дисков или совместимого с MP3 чейнджера на 6 дисков:
в режиме чейнджера нажмите кнопку **FUNC** и убедитесь, что загорелся индикатор «FUNC», после чего в течение 10 сек. выполните описанные выше действия.
- В случае подсоединения чейнджера на 12 дисков:
в режиме чейнджера дважды нажмите кнопку **FUNC** и убедитесь, что загорелся индикатор «FUNC», после чего в течение 10 сек. выполните описанные выше действия.

M.I.X. (Воспроизведение в случайной последовательности)

Нажмите кнопку **5**  в режиме воспроизведения или паузы.

Все звуковые дорожки (файлы), записанные на диске, будут воспроизводиться в случайной последовательности.

Для завершения воспроизведения в режиме M.I.X. еще раз нажмите кнопку **5** .

Режим CD

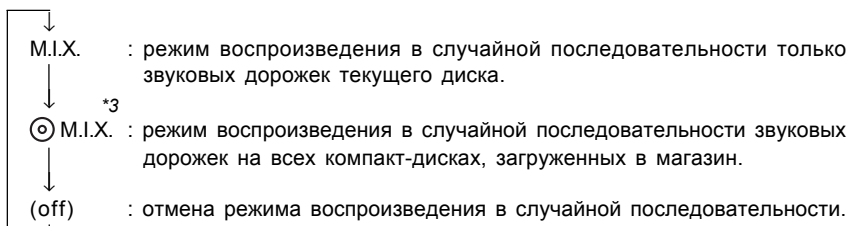

*3 В случае подсоединения чейнджера компакт-дисков, снабженного функцией «ALL M.I.X.».

- Если в режиме чейнджера была активизирована функция повторного воспроизведения всех звуковых дорожек диска (RPT  = REPEAT ALL) и затем выбран режим воспроизведения в случайной последовательности (M.I.X.), система приступит к воспроизведению в случайной последовательности только звуковых дорожек текущего диска.

Режим MP3/WMA

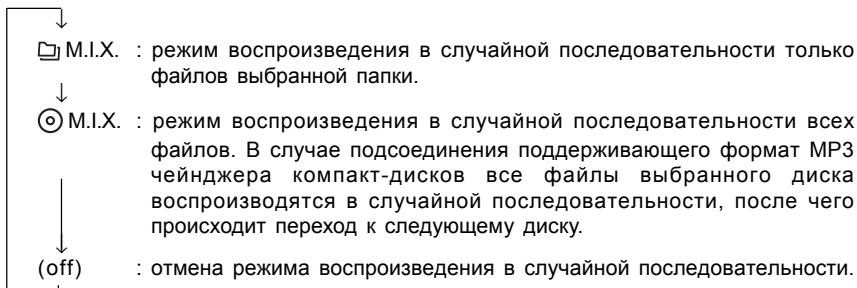

- В случае подсоединения чейнджера компакт-дисков или совместимого с MP3 чейнджера на 6 дисков:
в режиме чейнджера нажмите кнопку **FUNC** и убедитесь, что загорелся индикатор «FUNC», после чего в течение 10 сек. выполните описанные выше действия.
- В случае подсоединения чейнджера на 12 дисков:
в режиме чейнджера дважды нажмите кнопку **FUNC** и убедитесь, что загорелся индикатор «FUNC», после чего в течение 10 сек. выполните описанные выше действия.

Поиск звуковых дорожек с помощью CD-текста

Процедура поиска и воспроизведения звуковых дорожек, записанных на диске, может быть выполнена с использованием CD-текста. В том случае, если диск не поддерживает функцию CD-текста, поиск осуществляется с помощью номеров звуковых дорожек.

1 В режиме воспроизведения нажмите кнопку .

Активируется режим поиска.

2 Вращая **ручку управления**, выберите необходимую звуковую дорожку, после чего нажмите кнопку **MODE**.

Начнется воспроизведение выбранной звуковой дорожки.

- Для отмены режима поиска нажмите и удерживайте не менее 2-х секунд в режиме поиска кнопку  . Кроме того, режим поиска сбрасывается, если в течение 10 секунд не будет нажата ни одна из кнопок.
- Во время воспроизведения в случайной последовательности режим поиска с помощью CD-текста недоступен.

Поиск файлов/папок по названию (для MP3/WMA-дисков)

Во время воспроизведения текущего файла вы можете отобразить на дисплее и активизировать поиск по названию необходимой папки и файла.



1 Используя кнопку , выберите режим поиска по названию файла или папки для воспроизводимого MP3/WMA-диска.

2 Вращая **ручку управления**, выберите режим поиска папок (Folder Name Search) или файлов (File Name Search), после чего нажмите кнопку .

Режим поиска папок по названию

3 Выберите требуемую папку, вращая **ручку управления**.

4 Для воспроизведения первого файла выбранной папки нажмите кнопку ►/II.

- Для отмены режима поиска нажмите и удерживайте не менее 2-х секунд в режиме поиска кнопку . Кроме того, режим поиска сбрасывается, если в течение 10 секунд не будет нажата ни одна из кнопок.
- Переключение из режима поиска папок в режим поиска файлов осуществляется нажатием кнопки .
- Корневой каталог, не имеющий названия, отображается на дисплее как "ROOT".
- В режим воспроизведения в случайной последовательности (M.I.X.) функция поиска папок по названию недоступна.
- Для возврата к предыдущему шагу нажмите кнопку **FUNC.** в режиме поиска.
- В том случае, если записи на диске сгруппированы в виде корневого каталога, режим поиска папок недоступен.
- В случае, если выбранная папка не содержит файлов, на дисплее в течение 2-х сек. отображается «NO FILE».

Режим поиска файлов по названию

3 С помощью кнопки ▲ или ▼ выберите требуемую папку.

4 Выберите требуемый файл, вращая **ручку управления**.

5 Для воспроизведения выбранного файла нажмите кнопку **MODE**.

- Для отмены режима поиска нажмите и удерживайте не менее 2-х секунд в режиме поиска кнопку . Кроме того, режим поиска сбрасывается, если в течение 10 секунд не будет нажата ни одна из кнопок.
- Поиск по названию файла в режиме воспроизведения в случайной последовательности (M.I.X.) недоступен.
- Для возврата к предыдущему шагу нажмите кнопку **FUNC.** в режиме поиска.

Функция быстрого поиска

Предназначена для облегчения процедуры поиска звуковых дорожек (файлов)

1 Для активизации функции быстрого поиска нажмите и удерживайте не менее 2-х сек. кнопку  в режиме CD/ MP3/ WMA.

2 В течение 10 сек. выберите требуемую звуковую дорожку (файл), вращая **ручку управления**.

Сразу же после нахождения требуемой дорожки начнется ее воспроизведение.

- Для отмены режима поиска нажмите и удерживайте не менее 2-х секунд в режиме поиска кнопку . Кроме того, режим поиска сбрасывается, если в течение 10 секунд не будет нажата ни одна из кнопок.

Информация относительно формата MP3/WMA

ПРЕДОСТЕРЕЖЕНИЕ

Перезапись аудио информации (включая файлы формата MP3/WMA), а также ее распространение, передача или копирование в коммерческих или иных целях без разрешения владельца авторского права запрещены нормами авторского права и международными договорами.

Что такое MP3?

MP3 (сокращенное название “MPEG-1 Audio Layer 3”) представляет собой стандарт сжатия данных, признанный ISO (Международной организацией по стандартизации) и MPEG, являющейся структурным подразделением IEC (Международной Электротехнической комиссии).

Файлы MP3 содержат сжатую аудио информацию. Метод кодирования файлов MP3 обеспечивает сжатие аудио данных с очень высоким коэффициентом компрессии, уплотняя музыкальные файлы до 1/10 их первоначального объема без значительных потерь в качестве звучания. Механизм уплотнения аудио данных со столь высоким коэффициентом компрессии реализуется благодаря устранению звуков, которые либо не воспринимаются человеческим ухом, либо перекрываются другими звуками.

Что такое WMA?

WMA, или “Windows Media™ Audio”, представляет собой формат сжатия аудио данных. Технология сжатия звука WMA аналогична MP3 и также обеспечивает высокое качество записанного звука, сопоставимое с качеством записи на CD.

Алгоритм создания файлов формата MP3/WMA

При сжатии аудио данных используется разработанное и специфицированное для форматов MP3/WMA программное обеспечение. За более подробной информацией по созданию файлов формата MP3/WMA обращайтесь к инструкциям по эксплуатации данного программного обеспечения.

Данная система обеспечивает воспроизведение файлов MP3/WMA с расширением файла “mp3”/“wma”. Воспроизведение файлов без расширения невозможно. (Поддержка WMA, версии 7.1, 8 и 9).

Поддерживаемые частоты дискретизации и скорость передачи данных (битрейт) при воспроизведении.

MP3

Частоты дискретизации: 48 кГц, 44.1 кГц, 32 кГц, 24 кГц, 22.05 кГц, 16 кГц, 12 кГц, 11.025 кГц, 8 кГц.

Битрейт: 8 – 320 кбит/сек.

WMA

Частоты дискретизации: 48 кГц, 44.1 кГц, 32 кГц

Битрейт: 48 – 192 кбит/сек.

Обратите внимание на то, что значения частоты дискретизации на дисплее данного устройства могут отображаться некорректно (см. стр. 32).

В зависимости от значения частоты дискретизации, звук может воспроизводиться некорректно.

ID3/WMA - тэги

Данное устройство поддерживает систему ID3-тэгов, версии 1 и 2, и WMA-тэгов. Если файл формата MP3/WMA содержит метки ID3/WMA-тэги, данное устройство может отображать на дисплее заглавие (заглавие звуковой дорожки), имя исполнителя и название альбома.

Данное устройство обеспечивает отображение только однобитовых буквенно-цифровых символов (до 30 для ID3 и до 15 для WMA) и подчеркиваний. Если отсутствует поддержка каких-либо символов, на дисплее отображается “NO SUPPORT”. В зависимости от содержания записанного материала, информация на дисплее может отображаться некорректно.

Запись на диске файлов формата MP3/WMA

После подготовки файлов формата MP3/WMA они записываются на диски CD-R или CD-RW с использованием соответствующего записывающего программного обеспечения. Каждый диск может содержать до 510 файлов (включая корневые каталоги файловой системы). Максимальное количество папок не должно превышать 255.

Поддерживаемые носители

Носители, которые можно воспроизводить на данном устройстве: CD-ROM, CD-R и CD-RW.

Соответствующие файловые системы

Данное устройство поддерживает диски, форматированные в стандарте ISO 9660, уровень 1 или 2.

В рамках стандарта ISO 9660 существуют определенные ограничения.

Максимальная глубина вложенной папки составляет 8 (включая корневую директорию).

Длина названия файла / папки ограничена.

Названия папок / файлов могут включать в себя буквы A-Z (прописные), цифры 0-9 и символы подчеркивания ('_').

Данное устройство также поддерживает воспроизведение дисков, записанных в формате "Joliet", "Romeo" и других стандартах, совместимых с ISO9660. Однако при этом допускается некорректное воспроизведение названий файлов, папок и т.д.

Поддерживаемые форматы

Данное устройство поддерживает форматы CD-ROM XA (с расширенной архитектурой), CD со смешанным режимом, усовершенствованные CD (CD-Extra) и мультисессионные CD (Multi-Session). Возможно некорректное воспроизведение дисков, записанных методом Track-At-Once (запись одной дорожки за один прием) или пакетной записи.

Порядок следования файлов

Аппарат воспроизводит файлы в том порядке, в каком они были записаны с использованием соответствующего программного обеспечения. Таким образом, порядок воспроизведения звуковых дорожек может не совпадать с очередностью ввода, заданной пользователями. Воспроизведение папок и файлов осуществляется в соответствии с их порядковыми номерами, отображенными на дисплее.

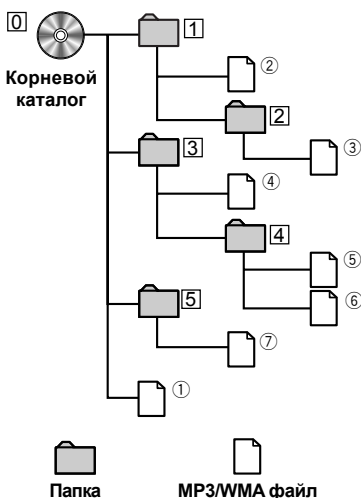

Терминология

Битрейт (Bit rate)

Представляет собой скорость передачи звуковых данных при кодировании. Чем выше битрейт, тем выше качество звука, но вместе с тем увеличивается объем файлов.

Частота дискретизации (Sampling rate)

Данная величина показывает, какое количество раз в секунду поток данных сэмплируется (записывается). К примеру, музыкальные CD используют частоту дискретизации 44,1 кГц, поэтому уровень звука сэмплируется (записывается) 44.100 раз в секунду. Чем выше частота дискретизации, тем выше качество звука, но вместе с тем увеличивается объем данных.

Кодирование

Представляет собой конвертацию музыкальных CD, файлов формата WAVE (AIFF) и других звуковых файлов в определенный формат аудио сжатия.

Тэг (Tag)

Информация о музыкальном производстве, например, названии звуковой дорожки, имени исполнителя, названии альбома и т.п., записанная в виде файлов формата MP3/WMA.

MP3: ID3-тэги

WMA: WMA-тэги

Корневой каталог

Корневой каталог, расположенный в верхней части иерархической файловой структуры, включает в себя все папки и файлы, записанные на диске.

Настройка звука

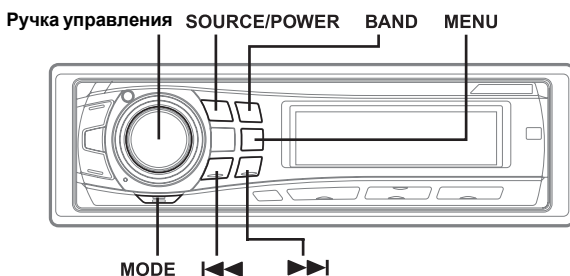

Регулировка НЧ / ВЧ / баланса «левый-правый» / баланса «фронт-тыл» / возврат в режим заводских настроек (DEFEAT)

1 Выберите требуемый режим, последовательно нажимая кнопку **MODE**.

Каждое нажатие перелистывает режимы в указанной ниже последовательности:
BASS → TREBLE → SUBW* → BALANCE → FADER → DEFEAT → VOLUME → BASS

Уровень НЧ (BASS): -7 ~ +10

Уровень ВЧ (TREBLE): -7 ~ +7

Сабвуфер (SUBW): 0 ~ +15

Баланс «левый-правый» (BALANCE): Лев.(L) 15 ~ Прав.(R) 15

Баланс «фронт-тыл» (FADER): Тыл.(R) 15 ~ Фронт.(F) 15

Возврат в режим заводских установок (DEFEAT): ON/OFF

Уровень громкости (VOLUME): 0~35

- Если кнопка **MODE** не будет нажата в течение 5 секунд после выбора режимов **BASS**, **TREBLE**, **BALANCE**, **FADER**, **DEFEAT** или **SUBW**, аппарат автоматически перейдет в режим регулировки громкости (**VOLUME**).

* При выключении сабвуфера (установка "OFF") режим настройки его уровня недоступен.

2 Поворачивайте ручку управления до тех пор, пока не получите желаемого звучания в каждом из режимов.

Если для режима **DEFEAT** была выбрана опция **ON**, все ранее выполненные настройки НЧ и ВЧ отменяются и происходит возврат к заводским настройкам.

- В зависимости от подсоединенных устройств, некоторые функции и индикации дисплея могут быть недоступны.

Регулировка баса

Вы можете изменить настройку низких частот для воссоздания оптимального, на ваш взгляд, тонального баланса.

1 Поочередно нажимая кнопку **MENU**, выберите режим **BASS ENGINE** и нажмите кнопку **MODE**.

BASS ENGINE → SETUP → RETURN (OFF) → BASS ENGINE

2 С помощью кнопок **◀◀** и **▶▶** выберите режим регулировки баса (**BASS**) (средней частоты баса).

BASS ↔ TREBLE

Установка средней частоты низкочастотного диапазона

3-1 Используя кнопку **SOURCE/POWER** выберите требуемое значение средней частоты баса.

80Гц → 100Гц → 120Гц → 60Гц → 80Гц...

Происходит усиление отображаемых на дисплее низкочастотных диапазонов.

Установка ширины низкочастотной полосы

3-2 Поочередно нажимая кнопку **BAND**, выберите требуемую ширину низкочастотной полосы:

→ 1 → 2 → 3 → 4
(Узкая) ← → (Широкая)

Происходит изменение отображаемых на дисплее установок ширины низкочастотной полосы от узкой (1) до широкой (4).

Выбор широкого НЧ диапазона способствует усилению широкой полосы частот, расположенных выше и ниже средней частоты. Выбор более узкого диапазона усилит частоты в окрестности средней частоты.

Установка уровня низких частот

3-3¹ Вращая **ручку управления**, выберите требуемый уровень низких частот в диапазоне от -7 до +10, усиливая или ослабляя начальную установку.

4 Выберите с помощью кнопки **MENU** установку **RETURN**.

Через 2 секунды аппарат вернется в нормальный режим работы. Кроме того, для возврата в нормальный режим можно нажать и удерживать не менее 2-х секунд кнопку **MENU**.

- Если в течение 60 секунд не была нажата ни одна из кнопок, режим регулировки баса автоматически сбрасывается.
- Установки баса сохраняются в памяти для каждого из источников (FM, MW (LW) и CD) до тех пор, пока они не будут изменены.

По завершении установок низкочастотного диапазона и ширины низкочастотной полосы для одного из источников (FM, MW(LW) и CD), эти установки автоматически выполняются для всех остальных источников.

- В зависимости от типа подсоединенных устройств, некоторые функции и отображения на дисплее могут быть недоступны. В этих случаях вы можете выполнить настройку уровня низких частот, если в конфигурацию вашей системы входит звуковой процессор с функцией регулировки низкочастотного диапазона.
- Данная функция недоступна при выборе для режима **DEFEAT** опции **ON**.
- В том случае, если в режиме регулировки баса будет нажата кнопка **◀◀** или **▶▶**, аппарат переключается в режим регулировки **ВЧ**.

*1 Данная настройка также может быть выполнена с помощью кнопки **MODE**. За более подробной информацией обратитесь к разделу «Регулировка НЧ/ВЧ / баланса «левый-правый» / баланса «фронт-тыл» / возврат в режим заводских настроек (DEFEAT)» на стр. 28.

Индикатор уровня НЧ диапазона

Обычно отображается уровень баса

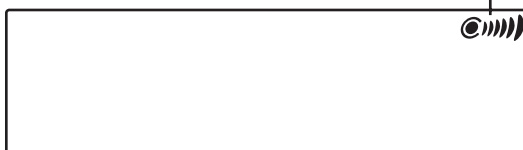

Регулировка высоких частот

Вы можете изменить настройку высоких частот для воссоздания оптимального, на ваш взгляд, тонального баланса.

1 Поочередно нажимая кнопку **MENU**, выберите режим **BASS ENGINE** и нажмите кнопку **MODE**.

BASS ENGINE → **SETUP** → **RETURN (OFF)** → **BASS ENGINE**

- 2 С помощью кнопок **◀◀** и **▶▶** выберите режим регулировки высоких частот (TREBLE) (средней частоты ВЧ диапазона).

BASS ↔ TREBLE

Установка средней частоты высокочастотного диапазона

- 3-1 Используя кнопку **SOURCE/POWER**, выберите требуемое значение средней частоты ВЧ диапазона.

10кГц → 12.5кГц → 15кГц → 7.5кГц → 10кГц

Происходит усиление отображаемых на дисплее установок ширины ВЧ полосы.

Установка уровня высоких частот

- 3-2² Вращая **ручку управления**, выберите требуемый уровень высоких частот в диапазоне от -7 до +7, усиливая или ослабляя начальную установку.

- 4 Выберите с помощью кнопки **MENU** установку RETURN.

Через 2 секунды аппарат вернется в нормальный режим работы. Кроме того, для возврата в нормальный режим можно нажать и удерживать не менее 2-х секунд кнопку MENU.

- Если в течение 60 секунд не была нажата ни одна из кнопок, режим регулировки высоких частот автоматически сбрасывается.
 - Установки высоких частот сохраняются в памяти для каждого из источников (FM, MW (LW) и CD) до тех пор, пока они не будут изменены.
По завершении установок высокочастотного диапазона для одного из источников (FM, MW(LW) и CD), эта установка автоматически выполняется для всех остальных источников.
 - В зависимости от типа подсоединенных устройств, некоторые функции и отображения на дисплее могут быть недоступны. В этих случаях вы можете выполнить настройку уровня высоких частот, если в конфигурацию вашей системы входит звуковой процессор с функцией регулировки высокочастотного диапазона.
 - Данная функция недоступна при выборе для режима DEFEAT опции ON.
 - В том случае, если в режиме регулировки ВЧ будет нажата кнопка **◀◀** или **▶▶**, аппарат переключается в режим регулировки баса.
- *2 Данная настройка также может быть выполнена с помощью кнопки **MODE**. За более подробной информацией обратитесь к разделу «Регулировка НЧ/ВЧ / баланса «левый-правый» / баланса «фронт-тыл» / возврат в режим заводских настроек (DEFEAT)» на стр. 28.

Включение/выключение режима тонкомпенсации

Режим тонкомпенсации представляет собой специальное усиление высоких и низких частот на малом уровне громкости, с целью компенсации пониженной слуховой чувствительности к басам и высоким частотам.

Нажмите и удерживайте не менее 2-х секунд кнопку **MODE** для включения или выключения режима тонкомпенсации.

При активизации данного режима на дисплее загорается индикатор «LD».

Прочие функции

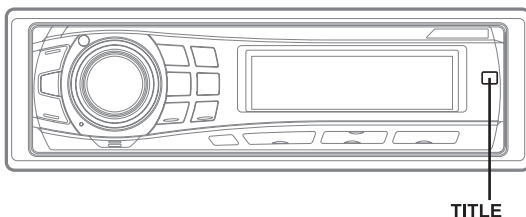

Отображение на дисплее текста

Текстовая информация (например, заглавие диска или звуковой дорожки) отображается на дисплее при воспроизведении совместимого с CD-текстом компакт-диска. Кроме того, при воспроизведении файлов формата MP3/WMA на дисплее можно отобразить названия папок, файлов, тэгов и т.п.

Нажмите кнопку **TITLE**.

Режим отображения будет изменяться с каждым нажатием данной кнопки.

Дисплей в режиме радио:

В случае отображения названия станции

Название станции¹ → Радиотекст → Название станции...

В том случае, если название станции не отображается:

Частота приема → Радиотекст → Частота приема ...

Дисплей в режиме CD:

Номер звуковой дорожки / Время, прошедшее с начала воспроизведения → Текст (название диска)² → Текст (название звуковой дорожки)² → Номер звуковой дорожки / Время, прошедшее с начала воспроизведения ...

Дисплей в режиме MP3/WMA:

Номер папки / Номер файла / Время, прошедшее с начала воспроизведения → Название папки³ → Название файла³ → Имя исполнителя⁴ → Название альбома⁴ → Название звуковой дорожки⁴ → Информационное окошко⁵ → Номер папки / Номер файла / Время, прошедшее с начала воспроизведения ...

*1 Вы можете в течение 5 секунд отобразить на дисплее значение частоты приема. Для этого во время отображения названия радиостанции нажмите и удерживайте не менее 2-х секунд кнопку **TITLE**.

*2 Отображается при воспроизведении компакт-диска с CD-текстом. В том случае, если на диске отсутствует текстовая информация, на дисплее отображается «DISC TEXT»/«TRACK TEXT». В случае использования CD-чейнджера на дисплее отображается соответственно «D TEXT»/«T TEXT»

*3 В том случае, если папка не имеет названия, на дисплее отображается «ROOT». В том случае, если папка или файл не имеют названия, на дисплее отобразится «FOLDER»/«FILE».

*4 ID3/WMA-тэги

Если файлы формата MP3/WMA содержат информацию о ID3/WMA-тэгах, эта информация отображается на дисплее (например, названия звуковых дорожек, имена исполнителей и название альбома). Никакая другая информация на дисплее не отображается.

В случае, если файл формата MP3/WMA не содержит информацию записанную с помощью тэгов, на дисплее отображается «ARTIST»/«ALBUM»/«SONG».

Если в разделе «Прокручивание на дисплее текстовых сообщений (TEXT SCROLL)» (стр. 36) будет выбрана опция «SCROLL AUTO», на дисплее в автоматическом режиме будет прокручиваться информация, записанная с помощью тэгов.

- *5 Отображается частота дискретизации и битрейт файла формата MP3/WMA. Для WMA-файлов с изменяемым битрейтом отображается среднее значение битрейта.

Информация об индикаторах на дисплейной панели

Во время отображения на дисплее текстовой информации, в зависимости от текущего режима, загораются следующие индикаторы:

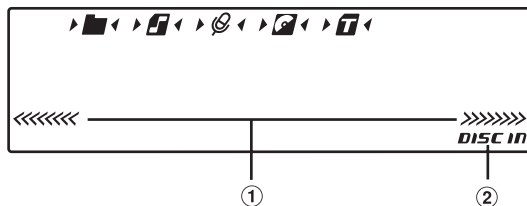

- ① Воспроизводимая в данный момент песня подсвечивается в общем списке отображаемых песен. Ниже приведены примеры возможных отображений на дисплее. Подсветка также включается при выполнении таких операций, как быстрый поиск и т.п..
- ② Загорается при загрузке диска.

Пример отображения положения воспроизводимой песни



- Например, при воспроизведении 5-ой из десяти песен, записанных на диске, на дисплее отображается индикатор «<math>[<<<< >>>>]</math>».

| Индикатор/ Режим | Режим CD | Режим MP3/WMA | Режим iPod-плеера |
|---------------------|---|---|---|
| ▶ ■ ◀ | – | Во время отображения названия папки | – |
| ▶ ■ ◀ | – | Во время отображения названия файла | – |
| ▶ Ⓞ ◀ | – | Во время отображения имени исполнителя* | Во время отображения имени исполнителя* |
| ▶ 📄 ◀ | Во время отображения текстовой информации (название диска) | Во время отображения названия альбома* | Во время отображения названия альбома* |
| ▶ 📀 ◀ | Во время отображения текстовой информации (название звуковой дорожки) | Во время отображения названия звуковой дорожки* | Во время отображения названия звуковой дорожки* |

* Информация, записанная с помощью тэгов.

Примечание относительно термина «Текст»

Текст:

Компакт-диски, совместимые с функцией CD-текста, содержат текстовую информацию, например, название диска и звуковых дорожек. Подобная текстовая информация будет в дальнейшем обозначаться как «Текст».

- В зависимости от использованных шрифтов и кодировок, некоторые символы на дисплее могут отображаться некорректно.
- Для отображения текстовой информации диска CD-чейнджер должен быть совместим с функцией CD-текста.
- Если в режиме прокручивания на дисплее CD-текста (см. стр. 36) выбрана установка «SCROLL MANU», нажмите и удерживайте не менее 2-х секунд кнопку **TITLE** для однократного прокручивания на дисплее текстовой информации (названий дисков, звуковых дорожек, папок, файлов или тэгов).
- В случае невозможности отображения требуемой текстовой информации на дисплей выводится сообщение «NO SUPPORT».
- В зависимости от данных, записанных на диске, текстовые сообщения и информация тэгов может отображаться некорректно.

Установка

Вы можете легко настроить данный аппарат с учетом ваших личных предпочтений и специфики его использования. Выберите настроечные меню для установки звуковых, визуальных и пр. параметров по вашему выбору.

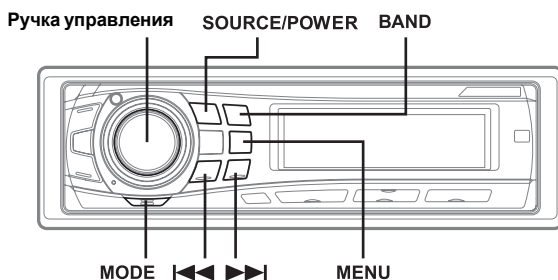

Общие операции по настройке данной системы описаны в пп. 1-4 данного раздела. Ниже приведена информация о всех доступных настроечных меню.

- 1 С помощью кнопки **MENU** выберите режим настройки (**SETUP**) и нажмите кнопку **MODE**.

BASS ENGINE → SETUP → RETURN (OFF) → BASS ENGINE

- 2 Используя кнопку **◀◀** или **▶▶**, выберите интересующее вас настроечное меню и нажмите кнопку **MODE**.

(Например, выбирается меню настройки сабвуфера - SUBWOOFER).

FM LEVEL ↔ RDS REGIONAL¹ ↔ PI SEEK² ↔ ALERT PTY31³ ↔ ILLUMINATION⁴ ↔ DIMMER
↔ SUBWOOFER ↔ (SUBW SYSTEM)⁵ ↔ PLAY MODE ↔ SCROLL TYPE ↔ TEXT SCROLL
↔ INT MUTE ↔ AUX IN ↔ (AUX NAME)⁶ ↔ DIGITALAUX ↔ POWER IC ↔ STEERING⁴ ↔
DEMO ↔ FM LEVEL

- *1 Обратитесь к разделу "Прием региональных (местных) RDS-станций" на стр. 16.
- *2 Обратитесь к разделу "Установка PI SEEK" на стр. 16.
- *3 Обратитесь к разделу «УстановкаPTY31 (прием сигналов о чрезвычайной ситуации)» на стр. 17.
- *4 Только для CDA-9854R".
- *5 Отображается только в случае выбора для сабвуфера опции "On".
- *6 Отображается только в случае выбора для установки AUX опции ON.

3 Для изменения настроечного параметра вращайте ручку управления.
(например, при выборе опции SUBW ON или SUBW OFF)

4 Выберите с помощью кнопки MENU установку RETURN.

Через 2 секунды аппарат вернется в нормальный режим работы. Кроме того, для возврата в нормальный режим можно нажать и удерживать не менее 2-х секунд кнопку MENU.

Настройка параметров звука

Выравнивание уровней сигнала источников

FM-LEVEL HI (Заводская настройка) / FM-LEVEL LOW

Если разница в уровнях громкости CD-проигрывателя и FM-радио слишком велика, отрегулируйте уровень FM-сигнала.

Включение/выключение сабвуфера

SUBW ON (Заводская настройка) / SUBW OFF

После включения сабвуфера вы можете установить его уровень, выполнив следующее действие.

- 1 Последовательно нажимая кнопку **MODE**, выберите режим сабвуфера (SUBW):
BASS → TREBLE → SUBW → BALANCE → FADER → DEFEAT → VOLUME → BASS
- 2 Настройка уровня сабвуфера осуществляется вращением **ручки управления**.

Настройка сабвуферной системы

SUBW SYS 1 (Заводская настройка) / SUBW SYS 2

Выберите одну из опций (SYS 1 или SYS 2) для достижения необходимого эффекта при работе сабвуфера.

- SUBW SYS 1: Эффективность работы сабвуфера зависит от установки общего уровня громкости.
- SUBW SYS 2: Эффективность работы сабвуфера не зависит от установки общего уровня громкости. Например, даже при низких уровнях громкости воспроизводимый бас вполне различим.

Настройка визуальных параметров

Изменение цвета подсветки кнопок (только для CDA-9854R)

ILLUMI BLUE (Заводская настройка) / GREEN / AMBER / RED

Вы можете изменить цвет подсветки дисплея кнопок SOURCE / POWER, BAND, ►/II, MENU, I◀◀ или ►►I.

Доступные опции цвета подсветки кнопок:

BLUE (Синий) → GREEN (Зеленый) → AMBER (Янтарный) → RED (Красный) → BLUE

- *В зависимости от цвета подсветки 6-ти вышеназванных кнопок, цвет всех остальных кнопок также будет изменен. В том случае, если для подсветки этих 6-ти кнопок выбран СИНИЙ, ЯНТАРНЫЙ или КРАСНЫЙ цвет, остальные кнопки будут подсвечены КРАСНЫМ. Если для подсветки данных кнопок выбран ЗЕЛЕНый цвет, остальные кнопки также подсвечиваются ЗЕЛЕНЫМ.*

Регулировка яркости подсветки дисплея

DIMMER AUTO (Заводская настройка)/DIMMER MANU.

Установка режима управления подсветкой дисплея в положение AUTO при включенных фарах автомобиля приводит к уменьшению яркости подсветки панели управления. Данный режим удобен в том случае, если вы считаете, что ночная подсветка панели управления слишком яркая.

- *Если ваш автомобиль оборудован регулятором яркости подсветки приборной доски, никогда не подсоединяйте кабель подсветки дисплея (оранжевый) к данному регулятору.*

Выбор способа прокручивания текстовых сообщений

SCROLL TYPE 1 / SCROLL TYPE 2 (Заводская настройка)

Вы можете выбрать один из двух способов прокручивания текстовых сообщений.

Прокручивание на дисплее текстовых сообщений (TEXT SCROLL)

SCROLL AUTO / SCROLL MANU (Заводская настройка).

Ваш проигрыватель компакт-дисков снабжен функцией прокручивания на дисплее наименований дисков и звуковых дорожек, записанных на дисках с CD-текстом, а также текстовой информации файлов формата MP3/WMA, названий папок и тэгов.

SCROLL AUTO: автоматическое прокручивание текстовых сообщений, записанных на компакт-диске, а также названий папок, файлов и тэгов. Кроме того, записанная с помощью тэгов информация автоматически прокручивается на дисплее без нажатия кнопки TITLE в режиме отображения тэгов.

SCROLL MANU: дисплей прокручивается только при загрузке компакт-диска или смене звуковой дорожки.

- *Аппарат прокручивает на дисплее только записанные на диске заглавия, названия папок и файлов или ID3-тэги.*

Демонстрационный режим

DEMO ON / DEMO OFF (Заводская настройка)

Аппарат оснащен функцией демонстрации, которая моделирует различные режимы дисплея.

- *Для отключения демонстрационного режима выберите опцию DEMO OFF.*

MP3/WMA

Воспроизведение данных формата MP3/WMA

CDDA (Заводская настройка) / CDDA/MP3

На данном аппарате допускается воспроизведение дисков, содержащих записи формата CD-DA и MP3/WMA. Однако в отдельных случаях (в частности, для некоторых усовершенствованных CD) воспроизведение может быть затруднено. В этих случаях вы можете выбрать режим воспроизведения только CD-данных: на дисках, включающих в себя записи CD и MP3/WMA данных, осуществляется воспроизведение только блока CD-информации.

CDDA: воспроизводятся только CD-данные

CDDA/MP3: воспроизводятся как CD-данные, так и файлы формата MP3/WMA.

- *Эту установку необходимо выполнить перед загрузкой диска. В тех случаях, когда диск уже загружен в аппарат, извлеките его и выполните требуемую установку. (В случае использования MP3-чейнджера вам необходимо заменить диск).*

Управление с помощью штатных кнопок ДУ на руле

Установка режима управления с помощью штатных кнопок ДУ на руле (только для CDA-9854R)

STEERING ON/STEERING OFF (Заводская настройка)

Ваш аппарат поддерживает управление с помощью штатных кнопок ДУ на руле.

Данная функция обеспечивает подачу сигналов с кнопок ДУ на руле на ваш проигрыватель.

Для активизации режима подачи команд с штатных кнопок ДУ включите аппарат, нажмите кнопку MODE и выполните приведенные ниже операции.

За более подробными разъяснениями по данному вопросу обратитесь к ближайшему дилеру Alpine.

- 1 Выберите необходимую функцию путем вращения ручки управления.**
(например, функцию выбора источника (SOURCE))

POWER ↔ SOURCE ↔ BAND ↔ VOL UP ↔ VOL DN ↔ PAUSE ↔ MUTE ↔ BWD ↔ FWD
↔ P UP ↔ P DN ↔ A PROC ↔ POWER

FF SOURCE FF

- 2 Нажимайте кнопку на рулевом пульте ДУ, пока в левой части дисплея не отобразится измененная установка сигнала, подаваемого с рулевого пульта ДУ.**
(например, нажмите кнопку SOURCE на рулевом пульте ДУ)

В левой части дисплея отобразится измененная установка сигнала, подаваемого с рулевого пульта ДУ.

DE SOURCE FF

Отображение измененной установки сигнала, подаваемого с рулевого пульта ДУ

3 Для сохранения выбранной установки нажмите кнопку **MODE**.

В правой части дисплея отобразится индикация сохраненной установки сигнала рулевого пульта ДУ. В результате функция данного аппарата присваивается соответствующей штатной кнопке на рулевом пульте ДУ.



DE SOURCE DE

Индикация сохраненной установки сигнала рулевого пульта ДУ

4 Поочередно повторяя шаги 1-3, выберите установки для каждой штатной кнопки ДУ на руле.

По завершении данной настройки нажмите кнопку **MENU** для возврата в исходный режим.

Внешние устройства

Режим приглушения звука на время поступления вызова (INT MUTE)

MUTE ON (Заводская настройка) / **MUTE OFF**.

При подключении внешнего устройства с функцией прерывания на время поступления вызова аудио сигнал автоматически приглушается.

Подключение дополнительных источников (AUX) по схеме V-Link

AUX IN ON / **AUX IN OFF** (Заводская настройка)

Вы можете подключить звуковой сигнал теле/видео устройства, подсоединив приобретенный дополнительно Ai-NET/RCA интерфейсный кабель (КСА-121В) или универсальный терминал связи (КСА-410С) к данному устройству.

Вы можете изменить отображаемое на дисплее название подключенного устройства, выбрав опцию **AUX IN ON**. Для этого с помощью кнопки **◀◀** или **▶▶** выберите название дополнительного устройства, нажмите кнопку **MODE** и поверните ручку управления. В случае подсоединения универсального терминала связи КСА-410С вы можете выбрать 2 названия дополнительных устройств.

- С помощью КСА-410С допускается возможность подключения к RCA выходу 2-х внешних устройств. Для этого с помощью кнопки **SOURCE/POWER** выберите режим **AUX**, а затем с помощью кнопки **BAND** выберите требуемое устройство.

Подключение внешнего усилителя

POWER IC ON (Заводская настройка) / **POWER IC OFF**

При подключении внешнего усилителя мощности вы можете улучшить качество звука, отключив питание встроенного усилителя мощности.

POWER-IC OFF: При использовании динамиков данная установка выполняется путем соединения фронтального и тылового предусилителя системы с внешним усилителем. В этом случае сигнал от встроенного в головной аппарат усилителя на динамики не поступает.

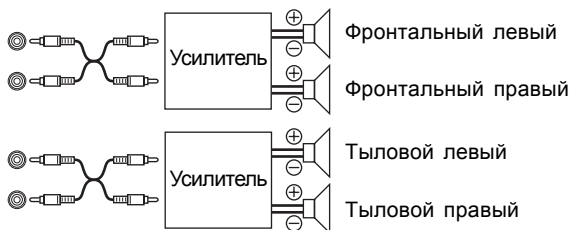

- * Установка для выхода тылового канала предусилителя доступна только для CDA-9854R.

POWER-IC ON: Сигнал на динамики поступает через встроенный усилитель.



- В случае установки параметра выходной мощности в «OFF» звуковой сигнал на выходе системы отсутствует.

Установка для внешнего цифрового входа (DIGITAL AUX)

D-AUX ON / D-AUX OFF (Заводская настройка)

В случае подсоединения к вашему аппарату поддерживающего Ai-NET цифрового звукового процессора и не поддерживающего Ai-NET DVD-проигрывателя (DVE-5207) вы можете наслаждаться 5.1-канальным объемным звуком, выбрав для установки D-AUX опцию ON.

- Используя кнопку **SOURCE/POWER**, выберите режим D-AUX и отрегулируйте уровень громкости и т.п.
- По завершении данной установки выключите зажигание автомобиля и вновь включите его. Процедура установки оптического цифрового входа завершена.
- В зависимости от типа подсоединенного звукового процессора, на выход может продолжаться подаваться звуковой сигнал DVD-проигрывателя даже при смене источника сигнала. В этом случае необходимо выключить питание DVD-проигрывателя.

iPod™-плеер (опция)

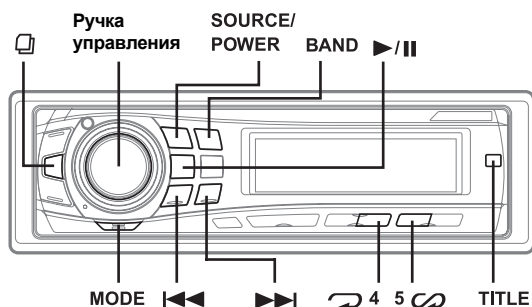

Для управления iPod™-плеером, iPod™ Mini-плеером или iPod Nano-плеером с лицевой панели CDA-9854R/CDA-9852RB/CDA-9852RR вам необходимо подсоединить интерфейсный адаптер Alpine KCA-420i для iPod™-плеера (приобретается дополнительно). После подсоединения к CDA-9854R/CDA-9852RB/CDA-9852RR органы управления iPod™-плеера нефункциональны.

- За более подробной информацией по вопросам, связанным с подсоединением iPod™-плеера, обращайтесь к руководству по эксплуатации интерфейсного адаптера для iPod™-плеера (KCA-420i).
- Описание функций iPod™-плеера приведено в прилагаемой к нему технической документации.

Информация об iPod™-плеерах, совместимых с данным аппаратом

Данный аппарат может использоваться с 3-м поколением и выше iPod™ photo-, iPod™ mini- и iPod™ nano-плееров. Однако он не поддерживает систему iPod™ shuffle-плееров.

- iPod-плееры типа «Touch wheel» или «Scroll wheel», оснащенные док-разъемом, не могут использоваться с данным аппаратом.
- Данный аппарат не может использоваться с нижеприведенными версиями iPod-плееров. Корректная работа с iPod-плеерами более ранних версий не гарантируется.
3-е поколение iPod-плееров: Ver 2.3
4-е поколение iPod-плееров: Ver 3.0.2
iPod photo-плееры: Ver 1.0
iPod mini-плееры: Ver 1.3
iPod nano-плееры: Ver 1.0
- Данный аппарат не поддерживает программные обеспечения, выпущенные до 22.02.2005 г. За более подробной информацией относительно обновления программного обеспечения iPod-плеера обращайтесь к инструкции по его эксплуатации.

Воспроизведение

1 Поочередно нажимая кнопку **SOURCE/POWER**, выберите режим iPod.

2 Используя кнопку **◀◀** или **▶▶**, выберите необходимую песню.

Для возврата к началу текущей песни: нажмите кнопку **◀◀**.

Для быстрого перехода к началу записей: нажмите и удерживайте кнопку **◀◀**.

Для перехода к началу следующей песни: нажмите кнопку **▶▶**.

Для быстрого перехода к концу записей: нажмите и удерживайте кнопку **▶▶**.

3 Для временной приостановки воспроизведения нажмите кнопку **▶||**.

Повторное нажатие данной кнопки возобновляет процедуру воспроизведения.

- Если во время подсоединения к CDA-9854R/CDA-9852RB/CDA-9852RR на iPod™-плеере воспроизводилась песня, она будет воспроизводиться и по завершении процедуры подсоединения.
- При одновременном подключении iPod™-плеера и чейнджера компакт-дисков необходимо использовать универсальный терминал связи (КСА-410С). В этом случае для выбора соответствующего режима чейнджера используйте кнопку **BAND**.

Поиск необходимой песни

На iPod™-плеере может быть записано несколько сотен песен. Для облегчения процедуры поиска необходимой песни при воспроизведении их через CDA-9854R/CDA-9852RB/CDA-9852RR воспользуйтесь одним из приведенных ниже алгоритмов поиска.

Поиск с помощью плей-листа

1 Поочередно нажимая кнопку , выберите режим поиска с помощью плей-листа (**PLAYLIST**).



Каждое нажатие данной кнопки переключает между имеющимися режимами поиска. Через 4 секунды после выбора опции **PLAYLIST** автоматически активизируется режим поиска файлов с помощью плей-листа.

PLAYLIST → ARTIST → ALBUM → PLAYLIST ...

2* В течение 10 секунд путем вращения **ручки управления** выберите необходимый плей-лист.

3 Начните воспроизведение выбранного плей-листа, нажав кнопку **MODE**.

Поиск песни в выбранном плей-листе

- 1 После того, как в шаге 2*1 был выбран необходимый плей-лист, используйте кнопку  для переключения в режим поиска песни в пределах выбранного плей-листа.
 - 2 В течение 10 секунд выберите необходимую песню, вращая **ручку управления**, после чего нажмите кнопку **MODE**. Начнется воспроизведение выбранной песни.
- Для отмены режима поиска нажмите и удерживайте не менее 2-х секунд кнопку  в режиме поиска.
 - Для воспроизведения всех песен, записанных на iPod-плеере, выберите в п. 2*1 опцию «iPod name».
 - Режим поиска плей-листа недоступен при воспроизведении в случайной последовательности (M.I.X.).

Поиск по имени исполнителя

1 Поочередно нажимая кнопку , выберите режим поиска по имени исполнителя (ARTIST).

Каждое нажатие данной кнопки переключает между имеющимися режимами поиска. Через 4 секунды после выбора опции ARTIST автоматически активизируется режим поиска по имени исполнителя.

PLAYLIST → ARTIST → ALBUM → PLAYLIST ...



2*2 В течение 10 секунд путем вращения ручки управления выберите исполнителя.

3 Начните воспроизведение всех песен выбранного исполнителя, нажав кнопку **MODE.**

Поиск альбома выбранного исполнителя

- 1 После того, как в шаге 2*2 был выбран необходимый исполнитель, используйте кнопку  для переключения в режим поиска альбома выбранного исполнителя.
- 2*3 В течение 10 секунд выберите необходимый альбом, вращая **ручку управления**.
- 3 Начните воспроизведение всех песен выбранного альбома, нажав кнопку **MODE**.

Поиск песни в пределах выбранного альбома

- 1 После того, как в шаге 2*3 был выбран необходимый альбом, используйте кнопку  для переключения в режим поиска песни в пределах выбранного альбома.
 - 2 В течение 10 секунд выберите необходимую песню, вращая **ручку управления**, после чего нажмите кнопку **MODE**. Начнется воспроизведение выбранной песни.
- Для отмены режима поиска нажмите и удерживайте не менее 2-х секунд кнопку  в режиме поиска.
 - В случае выбора в шаге 2*2 опции ALL и нажатии кнопки **MODE** будут воспроизведены все песни, записанные на iPod-плеере. В случае выбора опции ALL и нажатии кнопки  активизируется режим поиска альбома для всех исполнителей.

- В случае выбора в шаге 2*3 опции ALL и нажатии кнопки **MODE** будут воспроизведены все песни выбранного исполнителя.
В случае выбора опции ALL и нажатии кнопки  активизируется режим поиска песен выбранного исполнителя.
- Режим поиска исполнителя недоступен при воспроизведении в случайной последовательности (M.I.X.).

Поиск по названию альбома

1 Поочередно нажимая кнопку , выберите режим поиска по названию альбома (ALBUM).



Каждое нажатие данной кнопки переключает между имеющимися режимами поиска. Через 4 секунды после выбора опции ALBUM автоматически активизируется режим поиска по названию альбома.

PLAYLIST → ARTIST → ALBUM → PLAYLIST ...

2*4 В течение 10 секунд путем вращения **ручки управления** выберите необходимый альбом.

3 Начните воспроизведение всех песен выбранного альбома, нажав кнопку **MODE**.

Поиск песни в пределах выбранного альбома

- 1 После того, как в шаге 2*4 был выбран необходимый альбом, используйте кнопку  для переключения в режим поиска песен выбранного альбома.
 - 2 В течение 10 секунд выберите необходимую песню, вращая **ручку управления**, после чего нажмите кнопку **MODE**.
Начнется воспроизведение выбранной песни.
- Для отмены режима поиска нажмите и удерживайте не менее 2-х секунд кнопку  в режиме поиска.
 - В случае выбора в шаге 2*4 опции ALL и нажатии кнопки **MODE** режим поиска будет отключен.
В случае выбора опции ALL и нажатии кнопки  активизируется режим поиска песен для всех исполнителей.
 - Режим поиска альбома недоступен при воспроизведении в случайной последовательности (M.I.X.).

Воспроизведение в случайном порядке (M.I.X.)

Функция воспроизведения в случайном порядке песен, записанных на iPod-плеере, отображается на дисплее головного аппарата как M.I.X..

Воспроизведение в случайном порядке альбомов:

В этом режиме выбирается случайным образом один из альбомов, записанных на iPod-плеере, после чего воспроизводятся все песни данного альбома в заданной последовательности. В том случае, если перед выбранным случайным образом альбомом был активизирован режим поиска по плей-листу / имени исполнителя, будет выбран один из альбомов в пределах данного плей-листа / исполнителя. Песни выбранного альбома воспроизводятся в том порядке, в каком они были записаны.

Воспроизведение в случайном порядке песен:

В этом режиме все песни, записанных на iPod-плеере, будут воспроизведены в случайной последовательности. В том случае, если перед выбранной случайным образом песней был активизирован режим поиска песен по плей-листу / имени исполнителя, в случайной последовательности будут воспроизведены только песни данного плей-листа / исполнителя / альбома.

1 Нажмите кнопку **5** .

Начнется воспроизведение песен в случайной последовательности.

M.I.X. (воспроизведение в случайном порядке альбомов) →  M.I.X. (воспроизведение в случайном порядке песен) → OFF (отмена режима воспроизведения в случайном порядке) → M.I.X.

2 Для отмены режима воспроизведения в случайном порядке выберите опцию «Off» из вышеприведенного перечня.

- Более подробно о режиме поиска см. в разделе «Поиск необходимой песни» (стр. 41).
- В том случае, если выбору режиме M.I.X. предшествовала процедура выбора песни в режиме поиска альбома, воспроизведение песен в случайном порядке не осуществляется даже в случае активизации опции «Shuffle Album» (M.I.X.).

Повторное воспроизведение



iPod-плеер поддерживает только одну опцию повторного воспроизведения: «Repeat One». При выборе данной опции осуществляется непрерывное воспроизведение одной выбранной песни.

1 Нажмите кнопку **4**.

Начнется непрерывное воспроизведение выбранной песни.

RPT (Repeat One) → (off) (Отмена режима повторного воспроизведения) → RPT

2 Для отмены функции повторного воспроизведения выберите опцию «off» (см. выше).

- В режиме повторного воспроизведения выбор других песен с помощью кнопок  и  невозможен.

Отображение текста

Вы можете отобразить на дисплее информацию, относящуюся к записанной на iPod-плеере песне.

Нажмите кнопку **TITLE**.

Каждое нажатие данной кнопки переключает отображаемую на дисплее информацию в следующей последовательности:

Время с начала воспроизведения → Имя исполнителя* → Название альбома* → Название песни* → Время с начала воспроизведения ...

- * *Информация, записанная с использованием тэгов. В случае, если в качестве установки для прокручивания на дисплее текстовых сообщений (см. стр. 36) была выбрана опция «SCROLL AUTO», записанная с помощью тэгов информация будет прокручиваться на дисплее автоматически. В случае отсутствия записанной с использованием тэгов информации на дисплее отобразится «ARTIST»/«ALBUM»/«SONG».*
- *Если для режима прокручивания текстовых сообщений выбрана опция «SCROLL MANU» (см. стр. 36), нажмите и удерживайте не менее 2-х секунд кнопку **TITLE** для однократного прокручивания на дисплее информации, записанной с помощью ID3-тэгов.*
- *На дисплее отображаются только буквенно-цифровые символы (ASC II).*
- *В том случае, если имя исполнителя, название альбома или песни, записанное в формате iTunes, включает в себя слишком много символов, при подключении к адаптеру воспроизведение песен может быть недоступно. Таким образом, мы рекомендуем вам использовать в этих целях не более 250 символов. Максимальное количество символов для головного модуля не должно превышать 64 (64 бит).*
- *В случае невозможности отображения информации на дисплее CDA-9854R/CDA-9852RB/CDA-9852RR появляется сообщение «NO SUPPORT».*
- *Допускается некорректное отображение отдельных символов.*

Чейнджер компакт-дисков (опция)

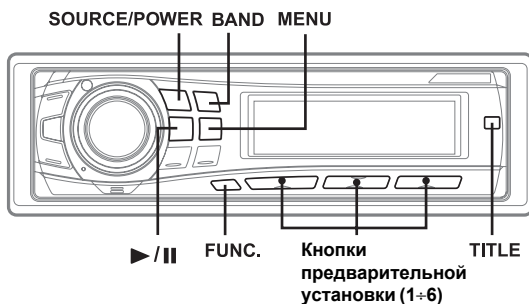

Управление чейнджером компакт-дисков (приобретается дополнительно)

К вашему аппарату можно подключить CD-чейнджер на 6 или 12 дисков, если он поддерживает систему Ai-NET. Чейнджер компакт-дисков, подключенный ко входу Ai-NET вашего аппарата, может управляться с его передней панели.

С помощью специального коммутационного устройства KCA-400C или универсального терминала связи KCA-410C, ваш аппарат может управлять несколькими подключенными к нему CD-чейнджерами.

При выборе CD-чейнджеров следуйте указаниям, данным в разделе «Управление несколькими чейнджерами компакт-дисков» (стр. 46).

- *Режим управления чейнджером компакт-дисков с передней панели вашего аппарата активизируется только при его подсоединении.*
- *Управление приобретенным дополнительно чейнджером DVD-дисков с лицевой панели вашего аппарата аналогично управлению чейнджером компакт-дисков.*

1 Последовательно нажимая кнопку **SOURCE/POWER**, выберите режим «**CHANGER**».

На дисплее отобразится номер диска и номер звуковой дорожки.

- *Индикация подсоединенного источника может отображаться по-разному в зависимости от его типа.*
- *Для переключения между режимами воспроизведения штатного CD-проигрывателя и подсоединенного CD-чейнджера используйте кнопку **BAND**.*

2 Нажмите кнопку **выбора диска (1 - 6)**, соответствующую одному из дисков, загруженных в чейнджер компакт-дисков.

На дисплее отобразится номер выбранного диска и стартует процедура его воспроизведения.

- *После выбора требуемого диска процедура управления будет аналогична описанной для проигрывателя компакт-дисков (см. раздел «Проигрыватель CD/MP3/WMA-дисков»).*
- *Если горит индикатор **FUNC**, кнопки выбора диска не функционируют.*

При подсоединении CD-чейнджера на 12 дисков

Процедура выбора дисков с нумерацией от 1 до 6 аналогична описанной выше для CD-чейнджера на 6 дисков.

При выборе дисков с нумерацией от 7 до 12 вначале нажмите кнопку **FUNC**. Индикатор «D» сменится индикатором «d». Затем нажмите соответствующую цифровую кнопку. После этого цифровые кнопки 1-6 будут представлять диски соответственно с 7 по 12.

Воспроизведение файлов MP3 с помощью чейнджера компакт-дисков (опция)

В случае подсоединения поддерживающего формат MP3 чейнджера компакт-дисков вы можете воспроизводить на вашем аппарате диски формата CD-ROM, CD-R и CD-RW, содержащие файлы MP3.

1 Используя кнопку **SOURCE/POWER**, переключитесь в режим MP3-чейнджера.

2 Нажмите любую из кнопок **выбора диска (1 - 6)** для воспроизведения соответствующего диска, загруженного в чейнджер компакт-дисков.

3 Для временной остановки воспроизведения (паузы) нажмите кнопку **▶/■**. Повторное нажатие той же кнопки возобновляет воспроизведение диска.

- *На данном аппарате допускается воспроизведение дисков, содержащих аудио данные и файлы MP3.*
- *Информация о функциях, доступных в случае подключения MP3-чейнджера, приведена в главе «Проигрыватель CD/MP3/WMA-дисков» на стр. 21-28.*

Управление несколькими чейнджерами компакт-дисков (опция)

Система Ai-NET фирмы ALPINE допускает подключение до 6 CD-чейнджеров. При работе с двумя или большим числом чейнджеров необходимо использовать КСА-400С (коммутационное устройство для управления несколькими CD-чейнджерами). Если вы используете 1 коммутационное устройство, вы можете подключить до 4 CD-чейнджеров. Если вы используете 2 коммутационных устройства, вы можете подключить до 6 CD-чейнджеров. При использовании КСА-410С (Универсального терминала связи) вы можете подсоединить 2 чейнджера и 2 внешних источника (AUX).

- 1 Выберите режим управления CD-чейнджером, последовательно нажимая кнопку **SOURCE/POWER** на лицевой панели вашего аппарата.
 - 2 Для активизации режима выбора CD-чейнджера нажмите кнопку **BAND** на вашем аппарате.
Режим выбора CD-чейнджера останется активным в течение нескольких секунд.
 - 3 Поочередно нажимайте кнопку **BAND**, пока на дисплее не отобразится индикатор нужного CD-чейнджера.
- Если выбранный CD-чейнджер не подключен, на дисплее отображается "NO CHGR".
 - Об управлении выбранным чейнджером компакт-дисков см. в разделе "Проигрыватель CD/MP3/WMA-дисков" (стр. 21-28).
 - Более подробно о работе внешнего входа (AUX) при использовании KCA-410C см. в разделе "Подключение дополнительных источников (AUX) по схеме V-Link" на стр. 38.

Справочная информация

Возможные неполадки и способы их устранения

Если у вас возникла проблема, попробуйте выключить, а затем снова включить ваш аппарат. Если это не помогло в решении проблемы, ознакомьтесь с разделами приведенного ниже списка. Эти инструкции помогут вам справиться с возникшей проблемой в случае некорректной работы аппарата. В противном случае, проверьте правильность присоединения других узлов системы или проконсультируйтесь у авторизованного дилера Alpine.

Общие затруднения

Аппарат не функционирует или отсутствует индикация на дисплее

- Отключено зажигание автомобиля.
 - Если аппарат подключен в соответствии с инструкциями, то он не будет работать при отключенном зажигании автомобиля.
- Неправильное подсоединение проводов электропитания (красного и желтого).
 - Проверьте подсоединение проводов электропитания.
- Перегорел предохранитель.
 - Проверьте предохранитель в месте подсоединения к аппарату проводов электропитания; при необходимости замените на исправный.
- Сбой в работе микрокомпьютера, вызванный шумовыми помехами и т.п.
 - Нажмите кнопку RESET с помощью шариковой ручки или любого другого заостренного предмета.

Радио

Невозможен прием радиостанций

- Отсутствует антенна или отсоединен кабель.
 - Убедитесь в правильном присоединении антенны; при необходимости замените антенну или кабель.

Невозможно настроиться на станцию в режиме поиска

- Вы находитесь в зоне слабого сигнала.
 - Убедитесь в том, что тюнер установлен в режим DX.
- Если вы находитесь в зоне уверенного приема, антенна может быть не заземлена или неправильно подключена.
 - Проверьте подсоединение вашей антенны; убедитесь в том, что антенна правильно заземлена в месте ее установки.
- Длина антенны может быть установлена неправильно.
 - Убедитесь в том, что антенна полностью выдвинута; если она сломана, замените ее на новую.

Шумы при приеме

- Длина антенны может быть установлена неправильно.
 - Полностью выдвиньте антенну; замените ее, если она сломана.
- Антенна плохо заземлена.
 - Убедитесь в том, что антенна правильно заземлена в месте ее установки.

Компакт-диск

Проигрыватель/чейнджер компакт-дисков не функционирует

- Несоответствующий нормальному воспроизведению диска температурный режим (свыше +50°C).
 - Произведите охлаждение кабины автомобиля (или багажника).

При воспроизведении диска звук “плышет”

- Конденсация влаги в CD-модуле.
 - Выждите определенное время (около 1 часа) для того, чтобы влага испарилась.

Невозможно загрузить компакт-диск

- В приемное устройство уже загружен компакт-диск.
 - Извлеките компакт-диск и замените его.
- Компакт-диск неправильно установлен.
 - Убедитесь, что компакт-диск установлен согласно инструкциям, приведенным в данном руководстве.

Не работает функция быстрого перехода в прямом или обратном направлении

- Диск поврежден.
 - Извлеките диск и выбросьте его; использование неисправного диска в вашем аппарате может повредить его механизм.

Перерывы в звучании вследствие вибрации

- Неправильная установка аппарата.
 - Аккуратно установите аппарат заново.
- Диск очень загрязнен.
 - Очистите диск.
- На диске есть царапины.
 - Замените диск.
- Загрязнены линзы оптического звукоснимателя.
 - Не используйте имеющиеся в продаже диски для очистки линз. Проконсультируйтесь по этому вопросу с ближайшим дилером Alpine.

Перерывы в звучании при отсутствии вибрации

- Загрязненный или поцарапанный диск.
 - Очистите диск; поврежденный диск необходимо заменить.

Ошибки при выводе на дисплей сообщений (только для штатного проигрывателя компакт-дисков)

- Механическая ошибка.
 - Нажмите кнопку ▲. После того, как сообщение об ошибке исчезло, загрузите компакт-диск еще раз. Если эти действия не приведут к решению проблемы, обратитесь за помощью к ближайшему дилеру Alpine.

Не воспроизводится диск формата CD-R/CD-RW

- Не была выполнена процедура закрытия сессии (финализации).
 - Выполните процедуру финализации диска и попробуйте воспроизвести его еще раз.

MP3/WMA

Файл формата MP3/WMA не воспроизводится.

- Ошибка при записи. Использовался ненадлежащий формат записи.
 - Убедитесь, что при записи использовался совместимый с данным аппаратом формат. Обратитесь к разделу «Информация относительно формата MP3/WMA» на стр. 25, а затем произведите запись в формате, поддерживаемом данным устройством.

Аудио

Нет звукового сигнала на выходе акустических систем

- Отсутствует выход от встроенного усилителя.
 - Для установки «POWER-IC» была выбрана опция «ON» (см. стр. 38).

Индикации при работе проигрывателя компакт-дисков

HI TEMP

- Защитный контур активизирован из-за высокой температуры.
- Индикатор погаснет, когда температурный режим установится в пределах рекомендованного диапазона.

NO DISC

- Не загружен компакт-диск.
 - Загрузите компакт-диск.
- Несмотря на то, что диск загружен, на дисплее отображается «NO DISC»; при этом не работают функции воспроизведения и извлечения диска.
 - Извлеките диск, следуя приведенным ниже инструкциям:
Нажмите и удерживайте не менее 2-х секунд кнопку ▲.
В случае неизвлечения диска обратитесь за помощью к вашему дилеру.

ERROR

- Неисправность в механизме проигрывателя компакт-дисков.
 - 1) Нажмите кнопку ▲ и выньте диск. Если вы не можете извлечь диск, свяжитесь с дилером Alpine.
 - 2) Если после извлечения диска сообщение о сбое не исчезло с дисплея, нажмите кнопку ▲ еще раз.
Если сообщение не гаснет даже после нескольких нажатий кнопки ▲, проконсультируйтесь по этому вопросу с дилером Alpine.
- *Если на дисплее отображается сообщение «ERROR» и нажатие кнопки ▲ не сопровождается извлечением диска, нажмите кнопку сброса RESET, а затем нажмите кнопку ▲ еще раз.
Если эти действия не приводят к положительному результату, проконсультируйтесь по этому вопросу с дилером Alpine.*

PROTECT

- Воспроизводится WMA-файл с защитой от копирования.
 - Вы можете воспроизводить только файлы без защиты от копирования.

UNSUPPORTED

- Запись диска производилась с использованием не поддерживающего MP3/WMA формата.
 - Используйте диск, записанный в поддерживаемом MP3/WMA формате.

Индикации при работе чейнджера компакт-дисков

HI TEMP

- Слишком высокая температура внутри автомобиля.
 - Охладите салон автомобиля.
Индикатор погаснет, когда температура установится в пределах рекомендованного диапазона.

ERROR - 01

- Неисправность чейнджера компакт-дисков.
 - Проконсультируйтесь с дилером Alpine.
Нажмите кнопку извлечения магазина и выньте магазин. Проверьте индикацию и снова установите магазин. Если магазин не вынимается, проконсультируйтесь с дилером Alpine.
 - Невозможно извлечение магазина.
 - Нажмите кнопку извлечения магазина. Если магазин не извлекается, обратитесь к руководству по эксплуатации чейнджера.
-

ERROR - 02

- Диск остался внутри чейнджера.
 - Нажмите кнопку EJECT, чтобы извлечь магазин. После этого установите в чейнджер пустой магазин, чтобы извлечь диск, оставшийся внутри.
-

NO MAGZN

- Магазин компакт-дисков не установлен в чейнджер.
 - Установите магазин.
-

NO DISC

- Диск не распознается.
 - Выберите другой диск.
-

Индикации при работе iPod-плеера

NO IPOD

- iPod-плеер не подсоединен.
 - Проверьте правильность подсоединения iPod-плеера (см. раздел «Подсоединения»).
Проследите, чтобы кабели не были сильно изогнуты.
 - Слабый заряд аккумуляторных батарей iPod-плеера.
 - Ознакомьтесь с документацией iPod-плеера и зарядите аккумуляторные батареи.
-

NO SONG

- iPod-плеер не содержит песен.
 - Загрузите песни в iPod-плеер и подсоедините его к интерфейсному адаптеру.
-

ERROR-01

- Коммуникационный сбой.
 - Выключите зажигание и затем вновь включите его или установите ключ зажигания в положение аудиодоступа.
 - Проверьте исправность дисплея, соединив iPod-плеер с адаптером с помощью iPod кабеля.
-

ERROR-02

- Может быть вызвано несовместимостью версии программного обеспечения iPod-плеера и интерфейсного адаптера KCA-420i (приобретается дополнительно).
 - Обратитесь к инструкции по эксплуатации адаптера KCA-420i (приобретается дополнительно) и обновите версию программного обеспечения iPod-плеера с целью ее совместимости с адаптером KCA-420i.

Технические характеристики

FM ТЮНЕР

| | |
|--------------------------------------|------------------|
| Диапазон настройки | 87,5 – 108.0 МГц |
| Используемая чувствительность (моно) | 0,7 мкВ |
| Избирательность по соседнему каналу | 80 дБ |
| Отношение "сигнал/шум" | 65 дБ |
| Разделение стереоканалов | 35 дБ |
| Коэффициент захвата | 2,0 дБ |

СВ ТЮНЕР

| | |
|---------------------------------|------------------|
| Диапазон настройки | 531 – 1,602 кГц |
| Чувствительность (IEC стандарт) | 25,1 мкВ / 28 дБ |

ДВ ТЮНЕР

| | |
|---------------------------------|------------------|
| Диапазон настройки | 153 – 281 кГц |
| Чувствительность (IEC стандарт) | 31,6 мкВ / 30 дБ |

CD-ПРОИГРЫВАТЕЛЬ

| | |
|-------------------------------|-----------------------------|
| Частотная характеристика | 5 – 20,000 Гц (± 1 дБ) |
| Неравномерность (% WRMS) | Ниже измеримого предела |
| Общие гармонические искажения | 0,008% (на 1 кГц) |
| Динамический диапазон | 95 дБ (на 1 кГц) |
| Отношение "сигнал/шум" | 105 дБ |
| Разделение стереоканалов | 85 дБ (на 1 кГц) |

ОПТИЧЕСКИЙ ЗВУКОСНИМАТЕЛЬ

| | |
|-----------------|---------|
| Длина волны | 795 нм |
| Мощность лазера | класс I |

ОБЩИЕ ХАРАКТЕРИСТИКИ

| | |
|---------------------------------------|--|
| Требования к источнику питания | 14,4 В DC (допускается отклонение 11-16 В) |
| Максимальная мощность на выходе | 50 Вт x 4 |
| Максимальное напряжение на предвыходе | 2 В / 10 кОм |
| НЧ | +20 / -14 дБ при 60 Гц |
| ВЧ | +14 дБ при 10 кГц |
| Вес | 1,6 кг |

РАЗМЕРЫ КОРПУСА

| | |
|---------|--------|
| Ширина | 178 мм |
| Высота | 50 мм |
| Глубина | 162 мм |

РАЗМЕРЫ ЛИЦЕВОЙ ПАНЕЛИ

| | |
|---------|--------|
| Ширина | 170 мм |
| Высота | 46 мм |
| Глубина | 24 мм |

В соответствии с проводимой политикой постоянного совершенствования технических характеристик и дизайна, возможно внесение изменений без предварительного уведомления.

Срок службы данного изделия - пять лет.

ВНИМАНИЕ



(Основание
проигрывателя)

Установка и подсоединения

Перед тем, как вы будете устанавливать и подсоединять данный аппарат, пожалуйста, внимательно ознакомьтесь с содержанием страниц 5-9 данного руководства.



ВНИМАНИЕ

ВЫПОЛНЯЙТЕ ВСЕ ПОДСОЕДИНЕНИЯ ПРАВИЛЬНО.

Невыполнение этого требования могут явиться причиной возгорания или выхода системы из строя.

УСТАНАВЛИВАЙТЕ СИСТЕМУ ТОЛЬКО В АВТОМОБИЛЯХ С 12 В ЗАЗЕМЛЕНИЕМ НА МИНУС (-).

(В случае сомнений проконсультируйтесь у вашего дилера).

Невыполнение этого требования может стать причиной возгорания и т.п.

ПЕРЕД ПОДКЛЮЧЕНИЕМ ОТСОЕДИНИТЕ КАБЕЛЬ ОТ МИНУСОВОЙ (-) КЛЕММЫ АККУМУЛЯТОРНОЙ БАТАРЕИ.

Невыполнение этого требования может стать причиной поражения электрическим током или травмы, полученной вследствие короткого замыкания.

НЕ ДОПУСКАЙТЕ СОЕДИНЕНИЙ ВНАХЛЕСТКУ ЭЛЕКТРИЧЕСКИХ КАБЕЛЕЙ.

Никогда не оголяйте изоляционную оплетку электрических кабелей для подачи питания на другие устройства. В этом случае может быть превышена предельно допустимая нагрузка по току, в результате чего возможно возгорание или поражение электрическим током.

ПРИ РАССВЕРЛИВАНИИ ОТВЕРСТИЙ НЕ ПОВРЕДИТЕ ТРУБОПРОВОДЫ ИЛИ ПРОВОДКУ.

При рассверливании отверстий в шасси автомобиля для установки системы, примите необходимые меры предосторожности, чтобы не повредить трубопроводы, систему подачи топлива, баки или электрическую проводку. Невыполнение этого требования может привести к возгоранию.

НЕ ИСПОЛЬЗУЙТЕ БОЛТЫ ИЛИ ГАЙКИ ТОРМОЗНОЙ ИЛИ РУЛЕВОЙ СИСТЕМ ДЛЯ ВЫПОЛНЕНИЯ ЗАЗЕМЛЕНИЙ.

НИКОГДА не используйте болты или гайки, установленные в тормозной или рулевой системах, а также баках автомобиля, для выполнения операций по установке и заземлению. В противном случае может выйти из строя система управления автомобилем или произойти возгорание.

ХРАНИТЕ НЕБОЛЬШИЕ ПРЕДМЕТЫ, НАПРИМЕР, БАТАРЕЙКИ ВНЕ ДОСЯГАЕМОСТИ ДЕТЕЙ.

В том случае, если они будут проглочены, немедленно обратитесь к врачу.

НЕ УСТАНАВЛИВАЙТЕ СИСТЕМУ В МЕСТАХ, ГДЕ ОНА МОЖЕТ МЕШАТЬ НОРМАЛЬНОМУ УПРАВЛЕНИЮ АВТОМОБИЛЕМ, НАПРИМЕР, В НЕПОСРЕДСТВЕННОЙ БЛИЗОСТИ ОТ РУЛЕВОГО КОЛЕСА ИЛИ РЫЧАГА ПЕРЕКЛЮЧЕНИЯ ПЕРЕДАЧ.

Это может привести к ухудшению обзора и помехам в управлении автомобилем, что может стать причиной аварийной ситуации на дорогах.



ПРЕДУПРЕЖДЕНИЕ

ПРОЦЕДУРЫ ПОДСОЕДИНЕНИЯ И УСТАНОВКИ РЕКОМЕНДУЕТСЯ ВЫПОЛНЯТЬ СИЛАМИ СПЕЦИАЛИСТОВ.

Выполнение подсоединений и установки данной системы требует наличие специальных навыков и опыта. Поэтому с целью обеспечения безопасности проконсультируйтесь с вашим дилером по данному вопросу.

ИСПОЛЬЗУЙТЕ ТОЛЬКО СПЕЦИАЛЬНЫЕ ПРИНАДЛЕЖНОСТИ И УСТАНОВЛИВАЙТЕ ИХ ОЧЕНЬ ТЩАТЕЛЬНО.

Используйте только специальные принадлежности. Использование не предназначенных для этих целей принадлежностей может привести к выходу системы из строя или ненадежному монтажу системы.

ПРОКЛАДЫВАЙТЕ КАБЕЛИ ТАКИМ ОБРАЗОМ, ЧТОБЫ ОНИ НЕ ИЗГИБАЛИСЬ И НЕ ЗАЩЕМЛЯЛИСЬ ОСТРЫМИ МЕТАЛЛИЧЕСКИМИ КРОМКАМИ.

Прокладывайте кабели и проводку как можно дальше от подвижных металлических деталей (например, направляющих для выдвигания сидений) или острых или заостренных кромок. Это поможет предотвратить изгибы и повреждение проводки. Если кабели проложены через отверстие в металле, используйте резиновые втулки для сохранения целостности изоляционной оплетки кабеля при его трении об острую кромку отверстия.

НЕ УСТАНОВЛИВАЙТЕ СИСТЕМУ В МЕСТАХ С ВЫСОКОЙ ВЛАЖНОСТЬЮ ИЛИ ЗАПЫЛЕННОСТЬЮ.

Не устанавливайте систему в местах с высоким уровнем влажности или запыленности. Влага или пыль могут стать причиной выхода системы из строя.

Меры предосторожности

- Во избежание короткого замыкания, удостоверьтесь, что перед подсоединением вашего CDA-9854R/CDA-9852RB/CDA-9852RR кабель отсоединен от минусового (-) полюса аккумуляторной батареи.
- Проверьте правильность подсоединения проводов с цветовой маркировкой в соответствии с диаграммой. Невыполнение этого требования может привести к сбоям в работе устройства и / или выходе из строя электрической системы вашего автомобиля.
- Будьте особенно осторожны во время подсоединения проводов к электрической системе вашего автомобиля. Во избежание ошибки проверьте, что вы не используете проводку компонентов, установленных на заводе-изготовителе (например, бортового компьютера). При подсоединении CDA-9854R/CDA-9852RB/CDA-9852RR к блоку плавких предохранителей убедитесь в том, что предохранители защитного контура CDA-9854R/CDA-9852RB/CDA-9852RR имеют аналогичный номинал. Невыполнение этого требования может привести к выходу из строя вашего аппарата и/или автомобиля. В случае сомнений проконсультируйтесь у вашего дилера Alpine.
- Для подсоединения к другим устройствам (например, усилителю мощности) через RCA-разъемы, CDA-9854R/CDA-9852RB/CDA-9852RR снабжена гнездами типа RCA. Для подсоединения к другим устройствам вам может потребоваться адаптер. В этом случае обратитесь за помощью к авторизованному дилеру ALPINE.
- Убедитесь, что минусовые (-) провода акустических систем подсоединены к клемме (-). Никогда не закорачивайте кабели левого и правого каналов динамиков и не замыкайте их на корпус автомобиля.

ВАЖНО

Пожалуйста, впишите серийный номер вашего аппарата в данную таблицу и сохраните ее для последующего использования. Табличка с серийным номером расположена на нижней панели аппарата.

СЕРИЙНЫЙ НОМЕР: _____

ДАТА УСТАНОВКИ: _____

СПЕЦИАЛИСТ ПО УСТАНОВКЕ: _____

МЕСТО ПОКУПКИ: _____

Установка

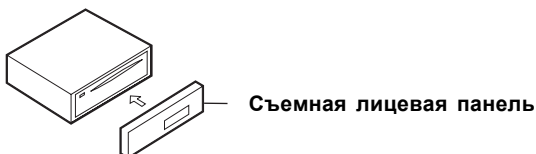

Внимание

При установке данной системы в автомобиль не отсоединяйте съемную лицевую панель.

Если съемная лицевая панель будет отсоединена во время установки, вы можете приложить излишние усилия и помять металлическую пластину, поддерживающую лицевую панель.

Комплектация

- Головной модуль.....1
- Кабель питания.....1
- Монтажная коробка.....1
- Футляр для съемной передней панели.....1
- Резиновая заглушка.....1
- Шестигранный болт.....1
- Винт (M5x8).....4
- Руководство по эксплуатации.....1

Примечание:

- Угол установки аппарата в пределах 35° от горизонтального положения.

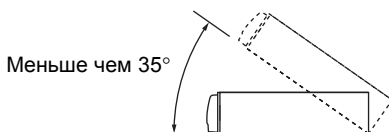

1

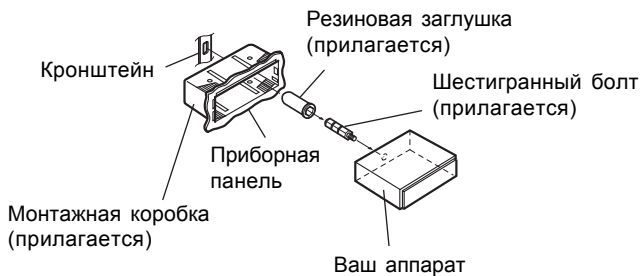

Отделите монтажную коробку от вашего аппарата (см. ниже). Установите монтажную коробку в приборную панель.

2

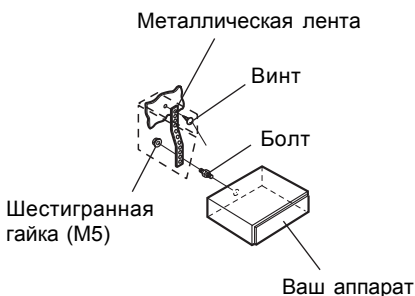

Если ваш автомобиль оборудован кронштейном, вверните длинный шестигранный болт в заднюю панель CDA-9854R/CDA-9852RB/CDA-9852RR и установите на него резиновую заглушку. В случае отсутствия в вашем автомобиле приспособлений для монтажа автомагнитолы, закрепите вашу систему с помощью металлической ленты (в комплект поставки не входит). Подсоедините все провода в соответствии со схемой, приведенной в разделе “Подсоединения”.

- При монтаже используйте соответствующие винты*.

3 Установите CDA-9854R/CDA-9852RB/CDA-9852RR в приборную панель. По завершении установки убедитесь, что стопорные лепестки переведены в нижнее положение. Для этого плотно прижмите магнитолу и отогните лепестки вниз с помощью небольшой отвертки. Это обеспечит надежную фиксацию вашей системы в приборной панели. Затем установите съемную переднюю панель.

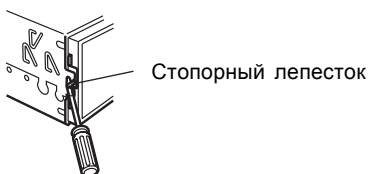

Демонтаж системы

- 1 Отсоедините съемную лицевую панель.
- 2 С помощью небольшой отвертки (или аналогичного инструмента) переведите стопорные лепестки в верхнее положение (см. выше). По завершении разблокировки каждого из штифтов, слегка вытяните систему из монтажной коробки, чтобы убедиться в возможности демонтажа системы.
- 3 Вытяните систему из приборной панели до конца.

<ЯПОНСКИЕ АВТОМОБИЛИ>

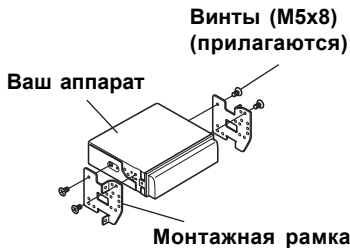

Подсоединения

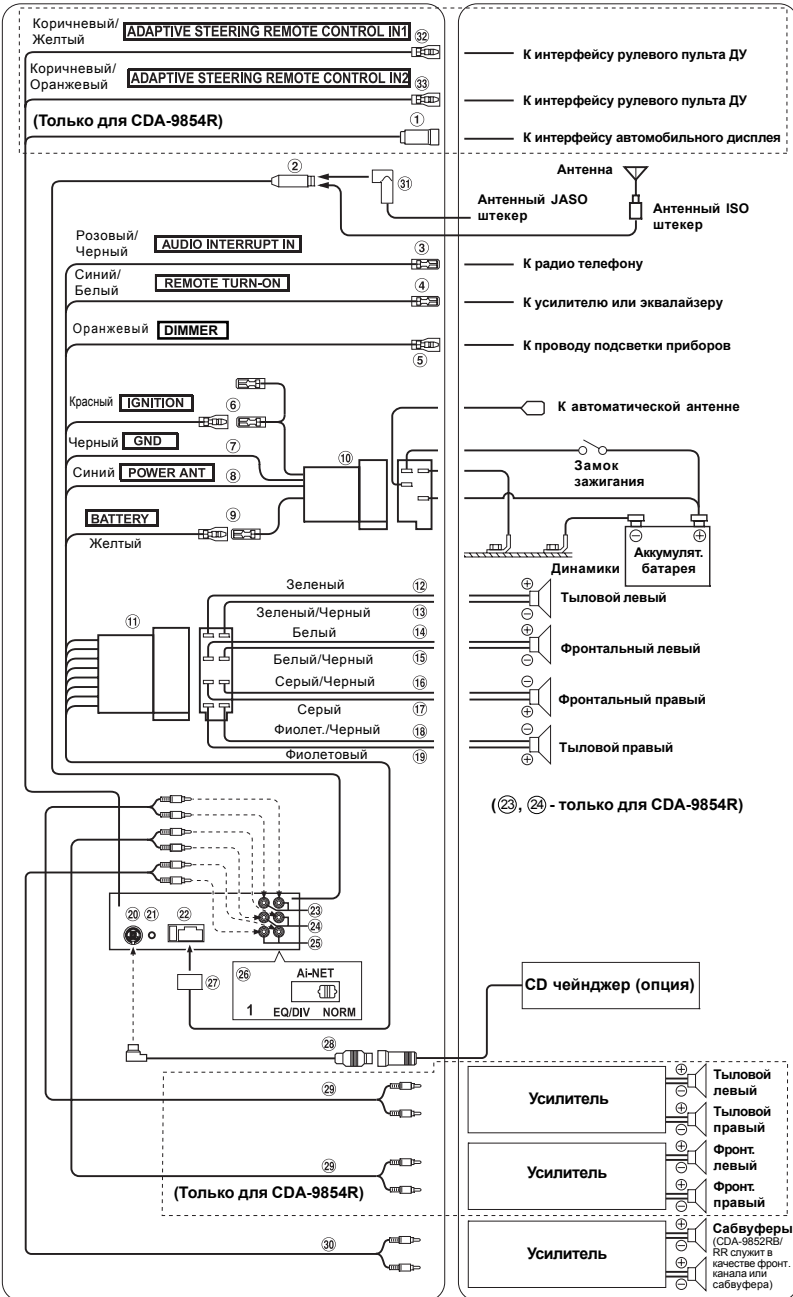

*1 Этот стикер приклеен к основанию проигрывателя

- ① **Разъем интерфейса штатного дисплея (только для CDA-9854R)**
 Вывод сигналов управления на интерфейс штатного дисплея.
 Подсоедините его к интерфейсному блоку штатного дисплея (приобретается дополнительно).
 За более подробной информацией обращайтесь к ближайшему дилеру Alpine.
- ② **Гнездо антенны**
- ③ **Входной провод аудио прерывателя (Розовый / Черный)**
 Подсоедините этот провод к выходу аудио интерфейса радиотелефона, с помощью которого обеспечивается закорачивание на массу при получении телефонного вызова.
- ④ **Провод дистанционного включения (Синий/Белый)**
 Соедините этот провод с проводом дистанционного включения вашего усилителя мощности или процессора сигналов.
- ⑤ **Провод подсветки дисплея (Оранжевый)**
 Данный провод можно соединить с проводом подсветки приборов на приборной доске. Это позволит вам осуществлять управление подсветкой панели управления вашей системы.
- ⑥ **Провод прерывателя питания (Зажигание) (Красный)**
 Подсоединяйте этого провод к свободному разъему блока плавких предохранителей автомобиля или к любому другому неиспользуемому источнику питания, обеспечивающему (+) 12 В, только при включенном зажигании или положении АСС.
- ⑦ **Провод заземления (Черный)**
 Подсоедините этот провод к качественному заземлителю на шасси автомобиля. Удостоверьтесь, что в точке подсоединения провод соприкасается с неокрашенной
- ⑧ **Провод автоматической антенны (Синий)**
 Подсоедините этот провод к разъему +В вашей автоматической антенны (если имеется).
- *Этот провод должен использоваться только для управления автоматической антенной автомобиля. Не допускается его использование для включения усилителя, процессора сигналов и т.п..*
- ⑨ **Провод питания (Желтый)**
 Подсоедините этот провод к плюсовой (+) клемме аккумуляторной батареи.
- ⑩ **Разъем питания ISO**
- ⑪ **ISO разъем (выход динамика)**
- ⑫ **К выходу левого тылового (+) динамика (Зеленый)**
- ⑬ **К выходу левого тылового (-) динамика (Зеленый/Черный)**
- ⑭ **К выходу левого фронтального (+) динамика (Белый)**
- ⑮ **К выходу левого фронтального (-) динамика (Белый/Черный)**
- ⑯ **К выходу правого фронтального (-) динамика (Серый/Черный)**
- ⑰ **К выходу правого фронтального (+) динамика (Серый)**
- ⑱ **К выходу правого тылового (-) динамика (Фиолетовый/Черный)**
- ⑲ **К выходу правого тылового (+) динамика (Фиолетовый)**
- ⑳ **Ai-NET разъем**
 Соедините его с выходным или входным разъемом другого устройства (чейнджера компакт-дисков, эквалайзера, IPOD адаптера² и т.п.), оборудованного шиной Ai-NET
- ² *В случае подсоединения IPOD-плеера вам необходимо приобрести дополнительно интерфейсный адаптер KCA-420i. За более подробной информацией обратитесь к инструкции по эксплуатации KCA-420i.*

- 21 **Интерфейсный разъем для подключения штатной системы ДУ на руле**
Для подсоединения к интерфейсу рулевого пульта ДУ.
За более подробной информацией обратитесь к ближайшему дилеру Alpine.
- 22 **Патрон плавкого предохранителя (10 А)**
- 23 **Выходные RCA разъемы тылового канала (только для CDA-9854R)**
Красный - правый, белый - левый.
- 24 **Выходные RCA разъемы фронтального канала (только для CDA-9854R)**
Красный - правый, белый - левый.
- 25 **Выходные RCA-разъемы сабвуферного канала (для CDA-9854R)**
Выходные RCA-разъемы фронтального канала / Сабвуфера*3 (для CDA-9852RB/RR)
- * 3 *При отключении сабвуфера: На выход подаются сигналы фронтальных АС.
При включении сабвуфера: На выход подаются сигналы сабвуфера.
КРАСНЫЙ - правый, БЕЛЫЙ - левый.*
- 26 **Системный переключатель**
При подсоединении процессора, снабженного шиной Ai-NET, установите данный переключатель в положение EQ/DIV/ Если не подсоединено ни одно из устройств, оставьте переключатель в положении NORM.
- *Перед тем, как перевести переключатель в другое положение, отключите питание системы.*
- 27 **Разъем питания**
- 28 **Ai-NET кабель** (входит в комплект поставки CD-чейнджера)
- 29 **RCA кабель - удлинитель (приобретается дополнительно) (только для CDA-9854R)**
- 30 **RCA кабель - удлинитель (приобретается дополнительно)**
- 31 **Антенный JASO/ISO-переходник (приобретается дополнительно). Данный переходник может потребоваться, в зависимости от типа вашего автомобиля.**
- 32 **Провод к управляющему входу 1 штатной системы ДУ на руле (Коричневый/Желтый)**
Для подключения к интерфейсу штатной системы ДУ на руле. За более подробной информацией относительно необходимых подсоединений обратитесь к ближайшему дилеру Alpine.
- 33 **Провод к управляющему входу 2 штатной системы ДУ на руле (Коричневый/Оранжевый)**
Для подключения к интерфейсу штатной системы ДУ на руле. За более подробной информацией относительно необходимых подсоединений обратитесь к ближайшему дилеру Alpine.

Для предотвращения внешних шумов в вашей аудио системе придерживайтесь следующих правил.

- Аудио система и относящиеся к ней соединительные кабели должны располагаться не менее, чем на расстоянии 10 см от жгута электрической системы автомобиля.
- Располагайте кабели питания как можно дальше от всей остальной проводки.
- Надежно подсоединяйте заземляющий кабель только к неокрашенной металлической поверхности шасси автомобиля (при необходимости отскоблите слой краски).
- Если вы дополнительно приобрели шумоподавитель, подсоедините его как можно дальше от аудио системы. Ваш дилер Alpine может предложить вам одну из моделей шумоподавителей Alpine, поэтому обращайтесь к нему за более подробной информацией.
- Ваш дилер Alpine прекрасно осведомлен о том, какими способами можно предотвратить шумовые помехи, поэтому вы можете получить у него консультацию по этому вопросу.