

AVATAR

OWNER'S MANUAL

РУКОВОДСТВО ПОЛЬЗОВАТЕЛЯ

AST-4.250 | AST-3004

4-CH MOSFET POWER AMPLIFIER CLASS AB

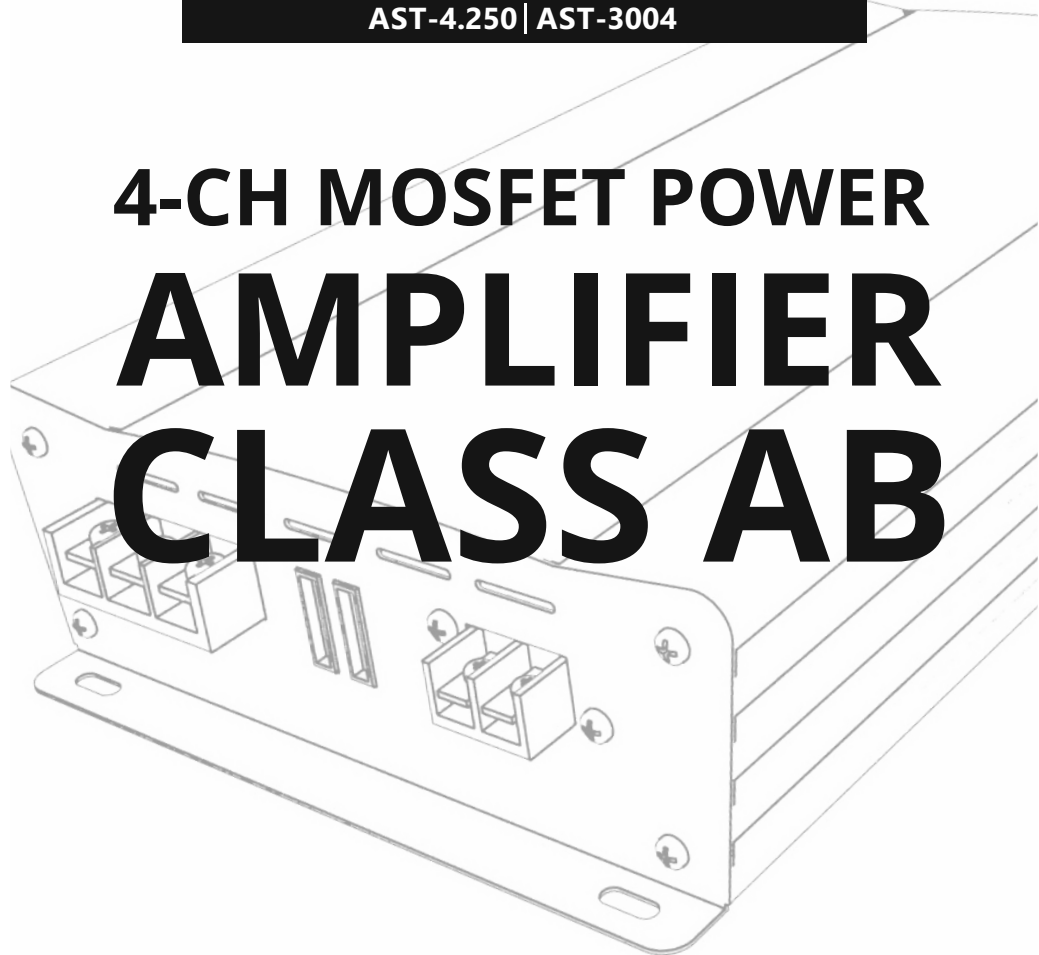

<http://avatar.audio>

1. Introduction.
2. Safety instructions.
3. Typical installation sequence.
4. Connection methods.
5. Wiring diagrams.
6. Selection of the diameter of power cables and speaker cables.
7. Specifications.
8. Possible faults and their solutions.
9. Box content.
10. Warranty and maintenance info.
11. Information on disposal of the electrical and electronic equipment (for the European countries with separate waste collection).

Thank you for purchasing this AVATAR product! AVATAR is committed to the creation of extremely high-profile systems with no loss of quality.

To ensure proper use, please read through this manual before using this product. It is especially important that you read and observe CAUTION's in this manual. Please keep the manual in a safe and accessible place for future reference.

2. SAFETY INSTRUCTIONS

1. This unit is for vehicles with a 12V battery and negative grounding. Before installing in recreational vehicles, trucks or buses, check the battery voltage.

2. Check the state of on-board power supply of your vehicle, the battery and the generator. When the motor is running, depending on the ambient temperature, the voltage to be outputted by the generator is within the range of 14 to 14.7 V. Open circuit voltage (OCV) of the battery must be within the range of 12.5 to 13 V. Make sure that the rated current of the generator and the battery capacity is enough to provide increased consumption.

For example, for the power of the amplifier 1000 W, the rated current of the generator is required at the rate of 1000 W / 13 V = 77 amperes. A more powerful amplifier requires a more powerful generator as well as an additional battery.

3. Do not place the amplifier in either the engine compartment or the places exposed to water, moisture, dust or dirt.

4. Never stretch the cables outside the car and near the moving parts of the car. This can lead to destruction of the insulating layer, short circuit and fire.

5. The amplifier should be installed in areas of the car where the temperature is from 0 °C (32 °F) to 55 °C (131 °F). The amplifier should be in a place with a good air circulation. The horizontal position of the amplifier is the best way to install.

6. During the operation the amplifier may be heated up to 80 °C (176 °F). Before you touch it, make sure it is not overheated that may be dangerous.

7. To improve the cooling of the amplifier, it is recommended to clean periodically the heatsink from dust. When cleaning the heatsink strong solvents should not be used as they may damage the amplifier. Do not use compressed air, because solids can penetrate inside the amplifier. Cleanings best done with wet towels or cloth.

8. Make sure that the location of the amplifier does not violate the proper operation of mechanical and electrical devices of the vehicle.

9. Make sure that during the installation and connection of the battery, the power cables are not shorted.

10. When performing plumbing, drilling or cutting works with the car, make sure that there is no wiring, brake lines, fuel pipe or other structural elements under the place of work. Follow the safety rules! Use protective glasses and gloves.

11. To protect the wires use rubber gaskets if the wire passes through a hole in the plate, or other similar materials if it lies close to the parts exposed to heat.

12. Make sure that all the cables are fixed over the entire length. Also make sure that their outer protective shell is non-combustible. Use a clamping screw to secure the positive and negative cables next to the appropriate terminals of the amplifier.

13. Select a diameter of the power cable in accordance with the power of the amplifier and the recommendations provided here. Power cables are extremely important since they directly affect the system damping factor and sound quality. The cables to the battery must be in the copper crimp terminals with the help of a hydraulic press, and is well secured to the battery terminals.

14. To avoid accidental damage, keep the amplifier in its original packaging prior to installation.

15. Use high-quality copper speaker cables.

CAUTION!!! High sound pressure can damage your health! Please use the common sense when controlling volume!

3. TYPICAL INSTALLATION SEQUENCE

1. Before installing the amplifier disconnect the battery from the electrical system.

2. To connect the amplifier it is necessary to stretch the power cable from the location of the battery to the place of installation of the amplifier. Select the power cable with the appropriate regulations in AWG (see Table: Power cable)

3. Connect the power supply with the correct polarity. Connect all (+) terminals of the amplifier to the cable from the positive terminal of the battery and the (-) terminals of the amplifier – to the cables running from the negative terminal of the battery.

4. Place the fuse holder for each positive cable within 40 cm from the positive terminal of the battery and connect one end of the power cable to the holder after connecting the other end to the amplifier. Do not install the fuse.

5. Route all signal cables next to each other and separately from the power cables.

6. Connect the wires of RCA input. The input signal must be between 0.3 VRMS and 5 VRMS.

7. To connect the power wire supply is necessary to use special cables.

8. Fasten the amplifier properly when installing it in the vehicle. If the component is disconnected during driving, it may cause serious damage to the passengers of the car or another vehicle.

9. After installation is complete, check the wiring of the system and make sure that all connections have been made correctly. Before installing the fuses, disconnect the positive lead from the battery and then install the fuse in the fuse holder. Using the light bulb 12 V 21 W, connect the positive lead to one contact of the bulb and the other contact of the bulb to the positive terminal of the battery.

When properly connected, the bulb must briefly light up and go out. Now you may connect the positive lead to the (+) battery. If the light does not go out, then something is wrong. This will prevent damage to the amplifier in case of reverse polarity and unwanted sparks when connecting. Install the rest of the fuses.

10. To activate the amplifier, it is necessary to apply the positive potential of 12 volts to the control input of the amplifier (REMOTE IN) through a switch or a corresponding control output (REMOTE OUT) with the head unit (HU).

11. LED indicator on the front panel lights up in green, indicating that the device is turned on. LED indicator lights up in red when the outputs are overloaded, if the temperature protection is activated, if there is a short circuit in the system cables to the heatsink and if the amplifier is faulty.

12. The sound level is calibrated by adjusting the volume of the source up to 3/4 of its maximum level. Then, adjust the level of the amplifier up until you hear distortion.

4. CONNECTION METHODS

EN

Minimum permissible load on the channel - 2 Ohms, Minimum permissible load in a bridge connection - 4 Ohms. Use these wiring diagram to calculate the resistance of different connection types.

SERIAL CONNECTION OF THE SPEAKERS

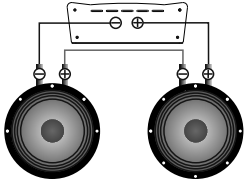

Voice coil	Total impedance
4 Ohm	8 Ohm
8 Ohm	16 Ohm

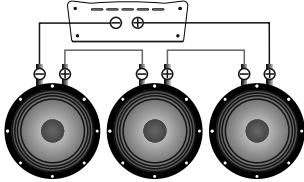

Voice coil	Total impedance
4 Ohm	12 Ohm
8 Ohm	24 Ohm

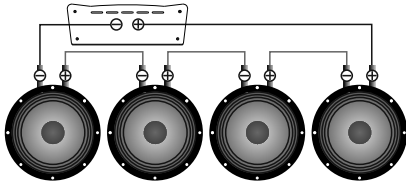

Voice coil	Total impedance
4 Ohm	16 Ohm
8 Ohm	32 Ohm

CAUTION!!! High sound pressure can damage your health!
Please use the common sense when controlling volume!

5. WIRING DIAGRAMS

STANDARD WIRING DIAGRAM FOR POWER AND HU TO 4-CHANNEL AMPLIFIER

Connect the head unit (HU) to low-level inputs of the amplifier using RCA cable.

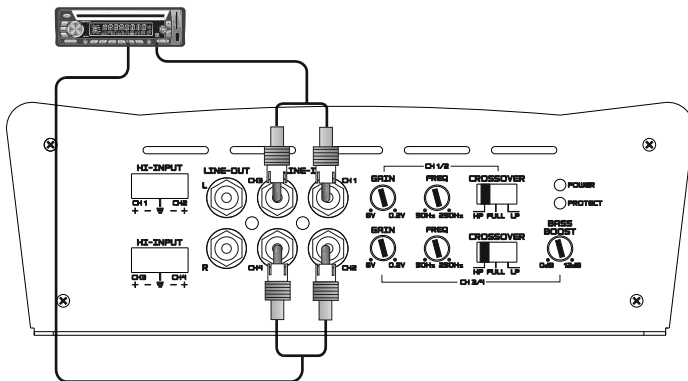

STANDARD CONNECTION DIAGRAM

EN

Connect the speaker cables from the plus and minus terminals of the speakers to the respective outputs on the amplifier terminal marked with SPEAKER, as shown at the diagram. To connect the power wire supply is necessary to use special cables. The fuse is placed in the holder and fixed in the cable cut. One end of the cable is connected to the positive terminal of the battery, the second one – to the amplifier terminals marked with + 12V. Be sure to use a fuse with the parameters sufficient for use in the system.

The length and diameter of the grounding cable must conform to the length and diameter of the cable + 12V. Connect one end to the negative terminal of the battery and the other end of the grounding cable to the terminals marked with GND. For amplifiers with RMS power less than 1000 watts, the GND terminal can be connected to the car body.

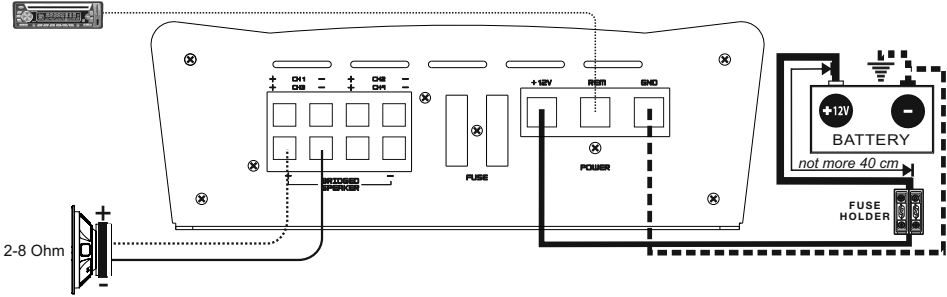

STANDARD WIRING DIAGRAM OF 4-CHANNEL AMPLIFIER TO FOUR SPEAKERS

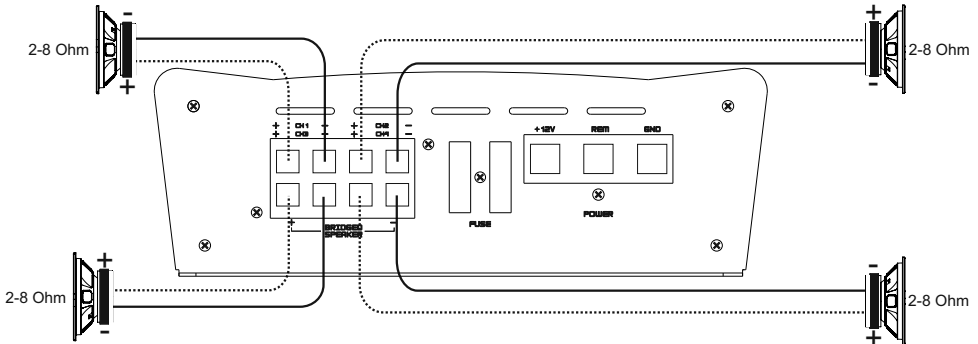

STANDARD WIRING DIAGRAM OF 4-CHANNEL AMPLIFIER TO TWO SPEAKERS WITH ONE SUBWOOFER

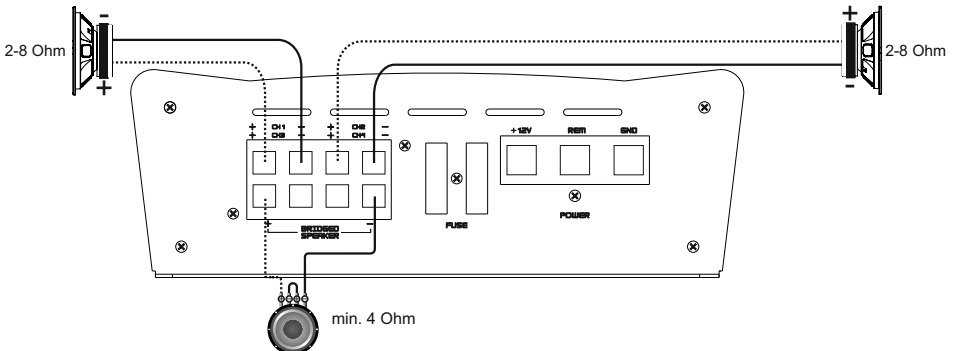

Minimum permissible load in a bridge connection - 4 Ohms

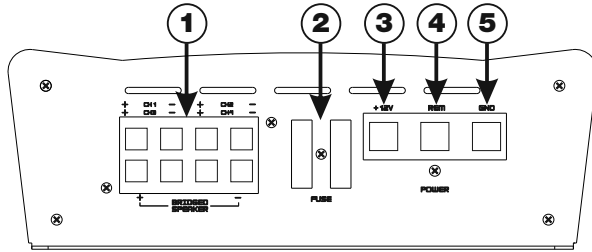

1. Speaker – Speaker connections terminals
2. Fuse – terminal connection fuse, recommended fuse (40 A x 2)
3. +12V – power supply terminal (+12V)
4. REM – connector of remote activation of the amplifier
5. GND – grounding supply terminal

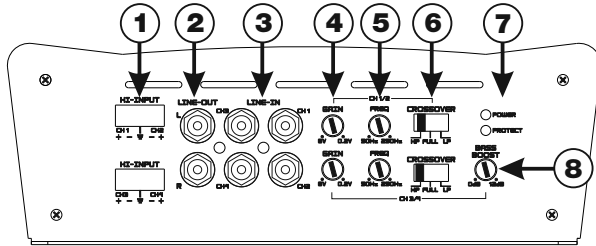

1. Hi input – signal input, connectors for hi-input sources
2. Line-Out – signal output, RCA jacks
3. Line-In CH1/CH2, CH3/CH4 – signal input, RCA jacks
4. Gain: CH1/CH2, CH3/CH4 – input signal level adjustment (0.2 V – 6 V)
5. Freq: CH1/CH2, CH3/CH4 – low pass filter 50 Hz – 250 Hz (12 dB/Oct), High pass filter 50 Hz – 250 Hz (12 dB/Oct)
6. Crossover – selection of built-in filters operating mode (HP, FULL, LP)
7. Power – LED for operation (green), Protect - LED for operation (red)
8. Bass Boost - bass adjustment 0 - 12 dB (45 Hz)

6. SELECTION OF POWER AND SPEAKER CABLES DIAMETER

SELECTION OF POWER CABLES DIAMETER

Use the table below to select the desired diameter based on the length and the current consumption.

Consumption current (A)	240-350								
	180-240								
	150-180								
	120-150								
	100-120								
	80-100								
	60-80								
	40-60								
	20-40								
	8-20								
0-8									
	0-1	1-2	2-3	3-4	4-5	5-6	6-7	7-8	
	Cable length (m)								

Diameter	
A.W.G	mm ²
1/0	53,5
2	33,6
4	21,2
8	8,4
10	5,3
12	3,3
14	2,1
16	1,3
18	0,8

SELECTION OF SPEAKER CABLES DIAMETER

Use the table below to select the desired diameter based on the length and the power consumption.

Power consumption (W)	25 000								
	20 000								
	15 000								
	10 000								
	8000								
	6000								
	4000								
	2000								
	1000								
	500								
250									
100									
	0-1	1-2	2-3	3-4	4-5	5-6	6-7	7-8	
	Cable length (m)								

Size	
A.W.G	mm ²
5	16,8
8	8,37
10	5,26
14	2,08

7. SPECIFICATIONS

EN

Model	AST-4.250	AST-3004
Class	AB	AB
Power 4 Ohm*	80 W x 4	50 W x 2 + 100 W x 2
Power 2 Ohm*	115 W x 4	75 W x 2 + 150 W x 2
Power 4 Ohm bridge*	230 W x 2	150 W x 1 + 300 W x 1
Power PMPO	1200 W	1200 W
Low pass filter	50 Hz - 250 Hz	50 Hz - 250 Hz
High pass filter	50 Hz - 250 Hz	50 Hz - 250 Hz
Crossover	12 dB/Oct	12 dB/Oct
Bass adjustment	0 - 12 dB	0 - 12 dB
Frequency response (+/- 1 dB)	10 Hz - 45 kHz	10 Hz - 45 kHz
Input sensitivity	0.2 V - 6 V	0.2 V - 6 V
Damping factor	≥ 170	≥ 170
Working voltage	9 V - 15 V	9 V - 15 V
Minimum permissible load on the channel	2 Ohm	2 Ohm
Minimum permissible load in a bridge connection	4 Ohm	4 Ohm
Size (WxLxH mm)	412 x 189 x 64	412 x 189 x 64

*RMS Power at 14.4 V, THD 1%

8. POSSIBLE FAULTS AND THEIR SOLUTIONS

Avatar amplifiers are high-quality and technically perfect products. The problems often arise due to improper operation, faulty connection of components or lack of power supply of the on-board network.

1) The amplifier does not turn on.

Problem solution: Check all the contacts and the presence of the amplifier 12 V at the terminals. Check whether the control input of the amplifier "Remote in" receives the positive potential of 12 V.

2) Power turns on, but goes into protection (security indicator lights up)

Problem solution: Check if there is a short circuit (fault) on the amplifier output which is connected to the speakers or subwoofers. Make sure that commutation of the coils of the subwoofer is correct. The rated resistance of the coils should not be lower than the permissible rated load impedance of the amplifier. Check the supply voltage of the amplifier. It must be within the range of 12-15 V for 12 V versions.

3) The amplifier turns on but at a high volume it goes to protection. **Problem solution:** The amplifier may lack power. Make sure that the rated current of the generator and the battery capacity is enough to provide the amplifier with the increased consumption.

Check the amplifier for overheating. Check the load resistance.

4) The amplifier is turned on, but there is no sound from the speakers or subwoofer.

Problem solution: Check the connection of the amplifier, the integrity of the interconnecting cable, HU, the speaker or the subwoofer.

1. Amplifier – 1 pc.
2. Owner's Manual – 1 pc.
3. Warranty card – 1 pc.
4. Mounting Kit – 1 pc.

10. WARRANTY AND MAINTENANCE.

Avatar products are warranted, under normal functioning conditions, for the period of time as set by the laws in force, against defects concerning materials or their manufacturing. The warranty is valid from the date of purchase, certified by receipt. The warranty is not valid if:

- the product is damaged by incidents, installations and/or improper use, or by any other causes not depending on materials or manufacturing defects;
- the product is modified or tampered with by unauthorised people;
- its serial number has been altered or removed.

While the product is under warranty, defective parts will be repaired or replaced at the manufacturer's discretion. The defective product, along with notification about it, must be returned to the dealer from which it was purchased together with the warranty certificate duly filled in, complete with the original packaging. If the product is no longer under warranty, it will be repaired at the current costs.

Avatar does not undertake any liability for damages due to transportation. Avatar does not take any responsibility for: costs or loss of profit due to the impossibility to use the product, other accidental or consequential costs, expenses or damages suffered by the customer. Warranty according to laws in force. For more information visit the Avatar website. The manufacturer reserves the right to change design and specification without prior notice.

11. INFORMATION ON DISPOSAL OF THE ELECTRICAL AND ELECTRONIC EQUIPMENT (FOR THE EUROPEAN COUNTRIES WITH SEPARATE WASTE COLLECTION).

Items marked "crisscrossed wheeled bin" are not allowed to be disposed of together with usual household waste. These electrical and electronic products should be disposed of in special reception centers, equipped for recycling such products and components. For information about the location of the nearest disposal / recycling spot and the rules of delivery of waste please contact your local municipal office. Recycling and proper disposal help protect the environment and prevent harmful effects on health.



1. Введение.
2. Меры предосторожности.
3. Типовая последовательность установки.
 4. Способы подключения
 5. Схемы подключений.
6. Выбор сечения силовых и акустических проводов.
 7. Технические характеристики.
 8. Возможные неисправности и их решения.
 9. Комплектация.
10. Информация по гарантийному и сервисному обслуживанию продуктов Avatar.
11. Информация об утилизации электрического и электронного оборудования (для европейских стран, в которых организован отдельный сбор отходов).

Благодарим Вас за приобретение продукции компании Avatar! Avatar стремится к созданию чрезвычайно громких систем без потери качества.

Для обеспечения правильной эксплуатации оборудования внимательно прочитайте данное руководство перед использованием. Особенно важно, чтобы Вы соблюдали все меры предосторожности, указанные в данном руководстве. Пожалуйста, сохраните руководство в надежном и доступном месте.

2. МЕРЫ ПРЕДОСТОРОЖНОСТИ

1. Убедитесь, что ваш автомобиль имеет электросистему напряжением 12 VDC с заземлением отрицательного полюса.

2. Проверьте состояние бортовой сети Вашего автомобиля, состояние аккумуляторной батареи (АКБ) и генератора. При заведенном двигателе, в зависимости от температуры окружающей среды, напряжение выдаваемое генератором должно быть в пределах от 14 до 14,7 Вольт. Напряжение разомкнутой цепи (НРЦ) батареи должно быть в пределах от 12,5 до 13 Вольт. Убедитесь в том, что номинального тока генератора и емкости АКБ хватит для обеспечения повышенного потребления.

К примеру, для питания усилителя мощностью 1000 Вт, необходим номинальный ток генератора из расчета 1000 Вт/13 Вольт=77 Ампер. Для более мощного усилителя (-ей) необходимы более мощный генератор, а так же дополнительный АКБ.

3. Не устанавливайте усилитель в подкапотном пространстве, а также в местах, подверженных воздействию воды, повышенной влажности, пыли или грязи.

4. Никогда не протягивайте провода снаружи автомобиля, и возле движущихся частей автомобиля. Это может привести к разрушению изоляционного слоя и короткому замыканию.

5. Установку усилителя необходимо производить в тех местах автомобиля, где температура составляет от 0°C (32°F) до 55°C (131°F). Усилитель должен находиться в таком месте, где обеспечивается хорошая циркуляция воздуха. Горизонтальное положение усилителя является наилучшим способом установки.

6. В процессе эксплуатации усилитель может нагреваться до 80°C (176°F). Перед тем, как трогать его, убедитесь в том, что он не перегрет, что может быть опасным.

7. Для улучшения охлаждения усилителя, рекомендуется периодически очищать корпус (радиатор) от пыли. При очистке корпуса не рекомендуется использовать сильнодействующие растворители, так как они могут привести к повреждению усилителя. Не используйте сжатый воздух, поскольку внутри усилителя могут проникнуть твердые частицы. Очистку лучше всего производить влажными салфетками или тканью.

8. Убедитесь в том, что выбранное Вами место расположения усилителя, не нарушает правильную работу механических и электрических устройств автомобиля.

9. Убедитесь в том, что во время установки и подключения аккумулятора, силовой кабель не замкнут накоротко.

10. При проведении слесарных работ, сверлений или резки металла автомобиля, убедитесь что под местом работ нет электропроводки, трубопроводов тормозной системы, бензопровода либо других элементов конструкции. Соблюдайте технику безопасности! Используйте защитные очки и перчатки.

11. Для защиты проводов используйте резиновые прокладки (если провод идет через отверстие в пластине) или другие подобные материалы, если он пролегает рядом с частями, подверженными нагреву.

12. Убедитесь, что все кабели зафиксированы по всей длине. Также убедитесь, что их внешняя защитная оболочка является негорючей. С помощью винтового зажима закрепите положительный и отрицательный кабели рядом с соответствующими клеммами усилителя.

13. Выбирать сечение силового кабеля необходимо в соответствии с мощностью усилителя и данными здесь рекомендациями. Кабели электропитания чрезвычайно важны, так как они напрямую влияют на коэффициент демпфирования системы и качества звука. Кабели, идущие к АКБ необходимо обжимать в медные наконечники при помощи гидравлического пресса, и хорошо закреплять к клеммам АКБ.

14. Во избежание случайных повреждений, храните усилитель в исходной упаковке до начала установки.

15. Используйте качественные медные акустические провода.

Помните! Высокое звуковое давление может навредить вашему здоровью, поэтому руководствуйтесь здравым смыслом и практикуйте безопасный звук.

3. ТИПОВАЯ ПОСЛЕДОВАТЕЛЬНОСТЬ УСТАНОВКИ

1. Перед установкой усилителя необходимо отключить АКБ от бортовой сети.

2. Для подключения усилителя необходимо пустить провод питания от места расположения аккумулятора к месту монтажа усилителя. Силовой кабель необходимо выбирать с надлежащим норморазмером AWG (см. таблицу: Силовой кабель)

3. Подсоедините электропитание, соблюдая полярность. Подсоедините клемму (+) усилителя к кабелю, идущему от плюсовой клеммы аккумулятора, а клемму (-) усилителя к кабелю идущему от минусовой клеммы АКБ.

4. Установите держатель предохранителя не дальше чем 40 см от плюсовой клеммы АКБ, подключите один конец силового кабеля к нему после подключения другого конца к усилителю. Не устанавливайте предохранитель.

5. Прокладывайте все сигнальные кабели рядом друг с другом и отдельно от силовых кабелей.

6. Подсоедините провода входа RCA, входной сигнал должен быть между 0.3 VRMS и 5 VRMS.

- 7. Для подключения питания необходимо использовать специализированные силовые провода.
- 8. Хорошо закрепляйте усилитель во время установки в автомобиле. Если усилитель отсоединится во время езды, он может нанести серьезные повреждения пассажирам автомобиля или другим автомобилям. Не рекомендуется прикручивать корпус усилителя непосредственно к металлу, это может привести к нежелательному фону.
- 9. После завершения установки проверьте электропроводку системы и убедитесь в том, что все подключения были выполнены правильно. Перед установкой предохранителя, отключите плюсовой провод от АКБ, установите предохранитель в держатель предохранителя. При помощи лампочки 12 Вольт 21 Вт. подключите плюсовой провод к одному контакту лампочки, а второй оставшийся контакт лампочки к плюсовой клемме АКБ.
- При правильном подключении лампочка должна кратковременно загореться и погаснуть, теперь можно подключить плюсовой провод к + АКБ. Если лампочка не гаснет, значит что то сделано неправильно. Это позволит избежать выход из строя усилителя при переплюсовке и нежелательных искр при подключении.
- 10. Для включения усилителя, необходимо на управляющий вход усилителя (REMOTE IN) подать положительный потенциал +12 Вольт через тумблер, либо соответствующий управляющий выход (REMOTE OUT) с головного устройства (ГУ).

11. Индикатор LED на передней панели загорится зеленым, указывая, что устройство включено. Индикаторы LED загорятся красным, если выходы будут перегружены, если сработает температурная защита, если произойдет короткое замыкание на корпус в кабелях системы и если усилитель неисправен.

12. Калибровка уровня звука производится путем настройки уровня громкости источника на 3/4 его максимального уровня; затем, путем настройки уровня усилителя до тех пор, пока Вы не услышите искажение.

4. СПОСОБЫ ПОДКЛЮЧЕНИЯ

Минимальное допустимое сопротивление при подключении на канал - 2 Ом, при подключении по мостовой схеме - 4 Ом. Используйте данные схемы для расчета сопротивления различных типов соединений.

ПОСЛЕДОВАТЕЛЬНОЕ СОЕДИНЕНИЕ АКУСТИЧЕСКИХ СИСТЕМ (ДИНАМИКОВ)

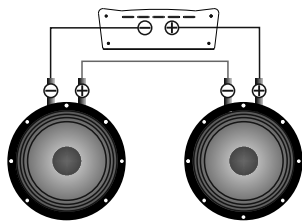

Звуковая катушка	Общий импеданс
4 Ом	8 Ом
8 Ом	16 Ом

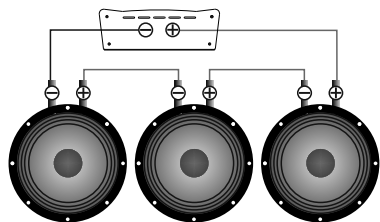

Звуковая катушка	Общий импеданс
4 Ом	12 Ом
8 Ом	24 Ом

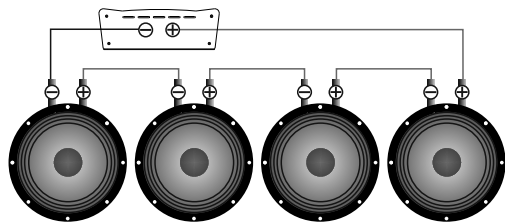

Звуковая катушка	Общий импеданс
4 Ом	16 Ом
8 Ом	32 Ом

Помните! Высокое звуковое давление может навредить вашему здоровью, поэтому руководствуйтесь здравым смыслом и практикуйте безопасный звук.

5. СХЕМЫ ПОДКЛЮЧЕНИЙ

СТАНДАРТНАЯ СХЕМА ПОДКЛЮЧЕНИЯ ПИТАНИЯ И ГУ К ЧЕТЫРЕХ КАНАЛЬНОМУ УСИЛИТЕЛЮ

Подключите ГУ к низкоуровневым входам усилителя при помощи RCA кабеля.

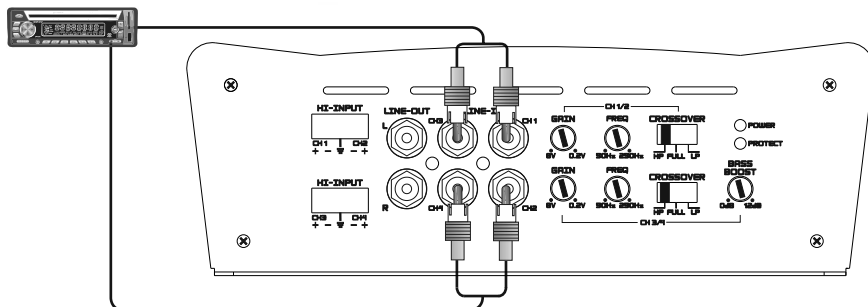

СТАНДАРТНАЯ СХЕМА ПОДКЛЮЧЕНИЯ ЧЕТЫРЕХ КАНАЛЬНОГО УСИЛИТЕЛЯ К 4-М ДИНАМИКАМ

Подключите акустические провода от плюсовых и минусовых клемм динамиков, к соответствующим выходам на терминале усилителя, обозначенные SPEAKER, как показано на схеме. Для подключения питания необходимо использовать специализированные силовые провода, предохранитель помещается в держатель и устанавливается в разрез кабеля, один конец которого подключается к плюсовой клемме АКБ, второй к клеммам усилителя, обозначенным +12V. Обязательно используйте предохранители с параметрами, достаточными для применения в системе.

Длина и сечение кабеля заземления должны соответствовать длине и сечению кабеля +12V. Один конец подключите к минусовой клемме АКБ, другой конец кабеля заземления подключите к клеммам, обозначенным GND. Для усилителей с номинальной мощностью менее 1000 вт, клемму GND можно подключить к кузову автомобиля.

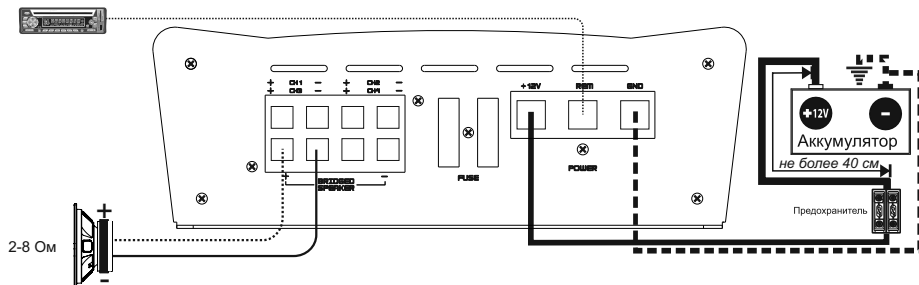

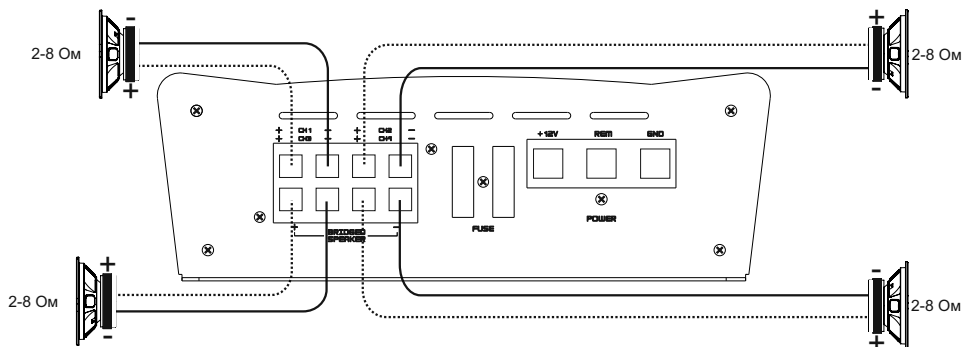

СТАНДАРТНАЯ СХЕМА ПОДКЛЮЧЕНИЯ ЧЕТЫРЕХ КАНАЛЬНОГО УСИЛИТЕЛЯ К ДВУМ ДИНАМИКАМ И ОДНОМУ САБВУФЕРУ

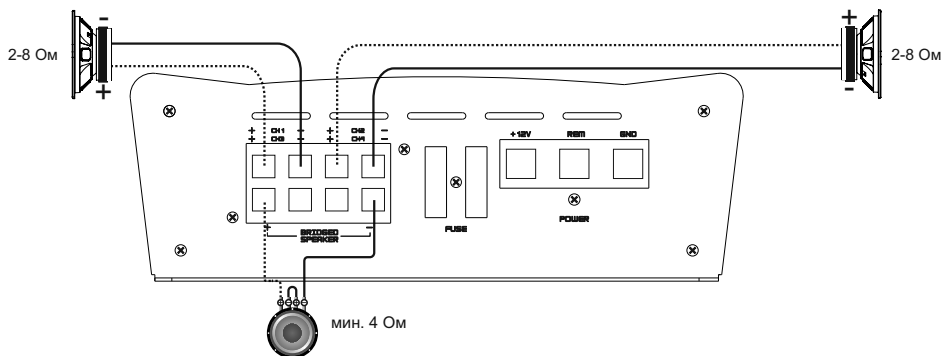

Минимальное допустимое сопротивление при подключении по мостовой схеме - 4 Ом

НАЗНАЧЕНИЕ РАЗЪЕМОВ И ОРГАНОВ УПРАВЛЕНИЯ

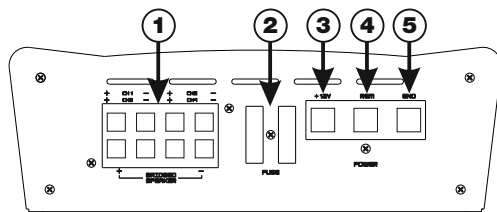

1. Speaker – терминалы подключения динамиков
2. Fuse – терминал предохранителей, рекомендуемый предохранитель - 40 А x 2.
3. +12V – терминал подключения питания (+12В)
4. REM – разъём провода дистанционного включения усилителя
5. GND – терминал подключения заземления

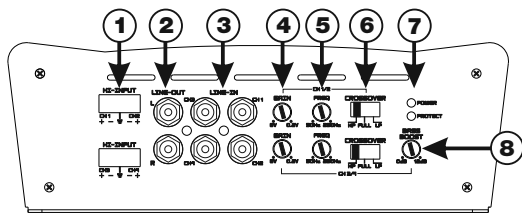

1. Hi input – разъемы для подключения высокоуровневых источников сигнала
2. Line-Out – RCA разъемы для подключения низкоуровневых источников сигнала (выход RCA)
3. Line-In CH1/CH2, CH3/CH4 – RCA разъемы для подключения низкоуровневых источников сигнала (вход RCA)
4. Gain: CH1/CH2, CH3/CH4 – регулировка уровня входного сигнала (0.2 В – 6 В)
5. Freq: CH1/CH2, CH3/CH4 – фильтр низких частот 50 Гц – 250 Гц (12 дБ/Окт), фильтр высоких частот 50 Гц – 250 Гц (12 дБ/Окт)
6. Crossover – выбор режима работы встроенных фильтров (HP, FULL, LP)
7. Power – индикатор работы (зеленый), Protect – индикатор защиты (красный)
8. Bass Boost – плавная регулировка уровня подъема баса 0 – 12 дБ (45 Гц)

6. ВЫБОР СЕЧЕНИЯ СИЛОВЫХ И АКУСТИЧЕСКИХ ПРОВОДОВ

ВЫБОР СЕЧЕНИЯ СИЛОВОГО КАБЕЛЯ

Используйте таблицу ниже, выберите нужное сечение исходя из длины и потребляемого тока.

Потребляемый ток (А)	240-350									Сечение A.W.G / мм ²	
	180-240										1/0 53,5
	150-180										2 33,6
	120-150										4 21,2
	100-120										8 8,4
	80-100										10 5,3
	60-80										12 3,3
	40-60										14 2,1
	20-40										16 1,3
	8-20										18 0,8
0-8											
		0-1	1-2	2-3	3-4	4-5	5-6	6-7	7-8		
		Длина кабеля (м)									

ВЫБОР СЕЧЕНИЯ АКУСТИЧЕСКОГО КАБЕЛЯ

Используйте таблицу ниже, выберите нужное сечение исходя из длины и потребляемой мощности.

Потребляемая мощность (Вт)	25 000									Размер A.W.G / мм ²	
	20 000										5 16,8
	15 000										8 8,37
	10 000										10 5,26
	8000										14 2,08
	6000										
	4000										
	2000										
	1000										
	500										
250											
100											
		0-1	1-2	2-3	3-4	4-5	5-6	6-7	7-8		
		Длина кабеля (м)									

Модель	AST-4.250	AST-3004
Класс	AB	AB
Мощность 4 Ом*	80 Вт x 4	50 Вт x 2 + 100 Вт x 2
Мощность 2 Ом*	115 Вт x 4	75 Вт x 2 + 150 Вт x 2
Мощность 4 Ом мостовое*	230 Вт x 2	150 Вт x 1 + 300 Вт x 1
Мощность PMPO	1200 Вт	1200 Вт
Фильтр низких частот (12 дБ/Окт)	50 Гц - 250 Гц	50 Гц - 250 Гц
Фильтр высоких частот (12 дБ/Окт)	50 Гц - 250 Гц	50 Гц - 250 Гц
Крутизна спада	12 дБ / Окт	12 дБ / Окт
Плавная регулировка уровня подъема баса	0 - 12 дБ	0 - 12 дБ
Диапазон частот (+/- 1 дБ)	10 кГц - 45 кГц	10 кГц - 45 кГц
Входная чувствительность, низкоуровневый вход	0.2 В - 6 В	0.2 В - 6 В
Коэффициент демпфирования	≥ 170	≥ 170
Рабочее напряжение	9 В - 15 В	9 В - 15 В
Минимальная допустимая нагрузка на канал	2 Ом	2 Ом
Минимальная допустимая нагрузка в мостовом включении	4 Ом	4 Ом
Размеры (ДхШхВ мм)	189 x 412 x 64	189 x 412 x 64

*Номинальная мощность RMS при напряжении 14.4 В, THD 1%

8. ВОЗМОЖНЫЕ НЕИСПРАВНОСТИ И ИХ РЕШЕНИЯ

Усилители Avatar являются высококачественными и технически совершенными продуктами, и зачастую проблемы возникают из за неправильной эксплуатации, подключения неисправных компонентов или нехватки питания бортовой сети.

1. Усилитель не включается.

Решение проблемы: проверьте все контакты и наличие на клеммах усилителя 12 Вольт. Проверьте, подается ли на управляющий вход усилителя Remout in положительный потенциал +12 Вольт.

2. Усилитель включается, но уходит в защиту (загорается индикатор защиты)

Решение проблемы: проверьте, нет ли короткого замыкания (КЗ) на выходе усилителя, к которому подключены громкоговорители или сабвуферы. Убедитесь в правильности коммутации катушек сабвуфера, номинальное сопротивление катушек не должно быть ниже допустимого номинального сопротивления нагрузки усилителя. Проверьте напряжение питания усилителя, оно должно находиться в пределах 12-15 вольт для 12 вольтовых версий.

3. Усилитель включается, но на большой громкости уходит в защиту. Решение проблемы: возможно, не хватает питания усилителю. Убедитесь в том, что номинального тока генератора и емкости АКБ достаточно для питания данного усилителя.

Проверьте, не перегрет ли усилитель.

4. Усилитель включается, но нет звука в громкоговорителях либо сабвуфере.

Решение проблемы: проверьте правильность подключения усилителя, целостность межблочного кабеля, ГУ, громкоговорителя или сабвуфера.

1. Усилитель - 1 шт.
2. Инструкция пользователя - 1 шт.
3. Гарантийный талон - 1 шт.
4. Монтажный комплект - 1 шт.

10. ИНФОРМАЦИЯ ПО ГАРАНТИЙНОМУ И СЕРВИСНОМУ ОБСЛУЖИВАНИЮ ПРОДУКТОВ AVATAR

Для обеспечения правильной эксплуатации оборудования внимательно прочитайте данное руководство перед использованием. Особенно важно, чтобы Вы соблюдали все меры предосторожности, указанные в данном руководстве. Пожалуйста, сохраните руководство в надежном и доступном месте.

Для каждого продукта Avatar гарантируется отсутствие дефектов материалов и изготовления при нормальном использовании и обслуживании. Гарантия действительна с даты покупки, при наличии чека. Гарантия не действует в следующих случаях:

- продукт поврежден в результате небрежного обращения, и/или неправильного использования, или любым другим причинам, не зависящим от материалов или производственных дефектов;
- продукт был изменен или подделан посторонними людьми;
- его серийный номер был изменен или удален.

Пока продукт находится на гарантии, неисправные детали будут отремонтированы или заменены по усмотрению компании-изготовителя. Некачественный товар должен быть возвращен дилеру, у которого он был приобретен вместе с правильно заполненным гарантийным сертификатом, в полной комплектации включая заводскую упаковку. Если товар уже не на гарантии, он будет отремонтирован за счет покупателя.

Avatar не несет никакой ответственности за повреждения вследствие транспортировки. Avatar не несет ответственность за издержки или упущенную выгоду в связи с невозможностью использования продукта, другие случайные или косвенные расходы, затраты или ущерб, понесенные заказчиком. Гарантии имеют силу согласно действующего законодательства. Для получения дополнительной информации посетите сайт Avatar.

Производитель оставляет за собой право вносить изменения в конструкцию и спецификацию изделия без предварительного уведомления.

11. ИНФОРМАЦИЯ ОБ УТИЛИЗАЦИИ ЭЛЕКТРОННОГО И ЭЛЕКТРИЧЕСКОГО ОБОРУДОВАНИЯ (ДЛЯ ЕВРОПЕЙСКИХ СТРАН, В КОТОРЫХ ОРГАНИЗОВАН РАЗДЕЛЬНЫЙ СБОР ОТХОДОВ)

Продукты с маркировкой "перечеркнутый крест-накрест мусорный контейнер на колесах" не допускается выбрасывать вместе с обычными бытовыми отходами. Эти электрические и электронные продукты должны быть утилизированы в специальных приемных пунктах, оснащенных средствами повторной переработки таких продуктов и компонентов. Для получения информации о местоположении ближайшего приемного пункта утилизации/переработки отходов и правилах доставки отходов в этот пункт, пожалуйста, обратитесь в местное муниципальное управление. Повторная переработка и правильная утилизация отходов способствуют защите окружающей среды и предотвращают вредные воздействия на здоровье.

