



ENGLISH  
FRANÇAIS  
DEUTSCH  
РУССКИЙ

# KD-R981BT / KD-R889BT / KD-R881BT / KD-R784BT / KD-R782BT

---

CD RECEIVER

**INSTRUCTION MANUAL**

RÉCEPTEUR CD

**MANUEL D'INSTRUCTIONS**

CD-RECEIVER

**BEDIENUNGSANLEITUNG**

CD-РЕСИВЕР

**ИНСТРУКЦИЯ ПО ЭКСПЛУАТАЦИИ**

JVCKENWOOD Corporation





Pb

#### Information on Disposal of Old Electrical and Electronic Equipment and Batteries (applicable for countries that have adopted separate waste collection systems)

Products and batteries with the symbol (crossed-out wheeled bin) cannot be disposed as household waste. Old electrical and electronic equipment and batteries should be recycled at a facility capable of handling these items and their waste byproducts.

Contact your local authority for details in locating a recycle facility nearest to you. Proper recycling and waste disposal will help conserve resources whilst preventing detrimental effects on our health and the environment.

Notice: The sign "Pb" below the symbol for batteries indicates that this battery contains lead.

#### Information sur l'élimination des anciens équipements électriques et électroniques et piles électriques (applicable dans les pays qui ont adopté des systèmes de collecte sélective)

Les produits et piles électriques sur lesquels le pictogramme (poubelle barrée) est apposé ne peuvent pas être éliminés comme ordures ménagères.

Les anciens équipements électriques et électroniques et piles électriques doivent être recyclés sur des sites capables de traiter ces produits et leurs déchets.

Contactez vos autorités locales pour connaître le site de recyclage le plus proche. Un recyclage adapté et l'élimination des déchets aideront à conserver les ressources et à nous préserver des leurs effets nocifs sur notre santé et sur l'environnement.

Remarque: Le symbole "Pb" ci-dessous sur des piles électrique indique que cette pile contient du plomb.

#### Entsorgung von gebrauchten elektrischen und elektronischen Geräten und Batterien (anzuwenden in Ländern mit einem separaten Sammelsystem für solche Geräte)

Das Symbol (durchgestrichene Mülltonne) auf dem Produkt oder seiner Verpackung weist darauf hin, dass dieses Produkt nicht als normaler Haushaltsabfall behandelt werden darf, sondern an einer Annahmestelle für das Recycling von elektrischen und elektronischen Geräten und Batterien abgegeben werden muss. Durch Ihren Beitrag zur korrekten Entsorgung dieses Produktes schützen Sie die Umwelt und die Gesundheit Ihrer Mitmenschen.

Unsachgemäße oder falsche Entsorgung gefährden Umwelt und Gesundheit. Weitere Informationen über das Recycling dieses Produktes erhalten Sie von Ihrer Gemeinde oder den kommunalen Entsorgungsbetrieben.

Achtung: Das Zeichen „Pb“ unter dem Symbol für Batterien zeigt an, dass diese Batterie Blei enthält.

EAC

Дата изготовления (месяц/год) находится на этикетке устройства.

В соответствии с Законом Российской Федерации "О защите прав потребителей" срок службы (годности) данного товара по истечении которого он может представлять опасность для жизни, здоровья потребителя, причинять вред его имуществу или окружающей среде" составляет семь (7) лет со дня производства.

Дополнительные косметические материалы к данному товару, поставляемые вместе с ним, могут храниться в течение двух (2) лет со дня его производства.

Срок службы (годности), кроме срока хранения дополнительных косметических материалов, упомянутых в предыдущих двух пунктах, не затрагивает никаких других прав потребителя, в частности, гарантийного обслуживания ЮС, которое он может получить в соответствии с законом о правах потребителя или других законов, связанных с ним.

#### Условия хранения:

Температура: от -30°C до +85°C

Влажность: от 0% до 90%



### **The marking of products using lasers**

The label is attached to the chassis/case and says that the component uses laser beams that have been classified as Class 1. It means that the unit is utilizing laser beams that are of a weaker class. There is no danger of hazardous radiation outside the unit.

### **Marquage des produits utilisant un laser**

L'étiquette est attachée au châssis/boîtier de l'appareil et indique que l'appareil utilise des rayons laser de classe 1. Cela signifie que l'appareil utilise des rayons laser d'une classe faible. Il n'y a pas de danger de radiation accidentelle hors de l'appareil.

### **Kennzeichnung von Geräten mit Laser-Abtastern**

Das Etikett ist am Chassis/Gehäuse angebracht und besagt, dass sich die Komponente Laserstrahlen bedient, die als Laserstrahlen der Klasse 1 klassifiziert wurden. Dies weist darauf hin, dass sich das Gerät Laserstrahlen bedient, die einer schwächeren Klasse angehören. Das bedeutet, dass durch den sehr schwachen Laserstrahl keine Gefahr durch gefährliche Strahlungen außerhalb des Geräts besteht.

### **Маркировка изделий, использующих лазеры**

К корпусу устройства прикреплена табличка, указывающая, что устройство использует лазерные лучи класса 1. Это означает, что в устройстве используются лазерные лучи слабой интенсивности. Они не представляют опасности и не распространяют опасную радиацию вне устройства.

### **For Israel**

מידע בדבר השלכה לאשפה של ציוד חשמלי ואלקטרוני ישן וכן סוללות (רלוונטי למדינות שמשמשות במערכת איסוף אשפה מופרדת).

לא ניתן להשליך מוצרים וסוללות עם הסימון (פח אשפה עם X עליו) כאשפה ביתית רגילה. יש למחזר ציוד חשמלי ואלקטרוני ישן וכן סוללות במתקן המסוגל לטפל בפריטים כאלה ובתוצרי הלוואי שלהם. צרו קשר עם הרשות המקומית לקבלת פרטים אודות מתקן המיחזור הקרוב אליכם. מיחזור והשלכה לאשפה נאותים יעזרו לשמר משאבים ולמנוע השפעות שליליות על בריאותנו ועל הסביבה. שימו לב: הסימון Pb שמתחת לסימון עבור סוללות מצוין שהסוללה מכילה עופרת.



**Declaration of Conformity with regard to the RE Directive 2014/53/EU**  
**Declaration of Conformity with regard to the RoHS Directive 2011/65/EU**

**Manufacturer:**

JVC KENWOOD Corporation  
3-12, Moriya-cho, Kanagawa-ku, Yokohama-shi, Kanagawa, 221-0022, Japan

**EU Representative:**

JVC Technical Services Europe GmbH  
Konrad-Adenauer-Allee 1-11, D-61118 Bad Vilbel, Germany

**Déclaration de conformité se rapportant à la directive RE 2014/53/EU**  
**Déclaration de conformité se rapportant à la directive RoHS 2011/65/EU**

**Fabricant:**

JVC KENWOOD Corporation  
3-12, Moriya-cho, Kanagawa-ku, Yokohama-shi, Kanagawa, 221-0022, Japan

**Représentants dans l'UE:**

JVC Technical Services Europe GmbH  
Konrad-Adenauer-Allee 1-11, D-61118 Bad Vilbel, Germany

**Konformitätserklärung in Bezug auf die RE-Vorschrift 2014/53/EU**  
**Konformitätserklärung in Bezug auf die RoHS-Vorschrift 2011/65/EU**

**Hersteller:**

JVC KENWOOD Corporation  
3-12, Moriya-cho, Kanagawa-ku, Yokohama-shi, Kanagawa, 221-0022, Japan

**EU-Vetreter:**

JVC Technical Services Europe GmbH  
Konrad-Adenauer-Allee 1-11, D-61118 Bad Vilbel, Germany

**Декларация соответствия относительно Директивы RE 2014/53/EU**  
**Декларация соответствия относительно Директивы RoHS 2011/65/EU**

**Производитель:**

JVC KENWOOD Corporation  
3-12, Moriya-cho, Kanagawa-ku, Yokohama-shi, Kanagawa, 221-0022, Japan

**Представительство в ЕС:**

JVC Technical Services Europe GmbH  
Konrad-Adenauer-Allee 1-11, D-61118 Bad Vilbel, Germany

**English**

Hereby, JVCKENWOOD declares that the radio equipment "KD-R981BT/KD-R889BT/KD-R881BT/KD-R784BT/KD-R782BT" is in compliance with Directive 2014/53/EU. The full text of the EU declaration of conformity is available at the following internet address:  
<http://www.jvc.net/cs/car/eudoc/>

**Français**

Par la présente, JVCKENWOOD déclare que l'équipement radio « KD-R981BT/KD-R889BT/KD-R881BT/KD-R784BT/KD-R782BT » est conforme à la directive 2014/53/UE. L'intégralité de la déclaration de conformité UE est disponible à l'adresse Internet suivante :  
<http://www.jvc.net/cs/car/eudoc/>

**Deutsch**

Hiermit erklärt JVCKENWOOD, dass das Funkgerät "KD-R981BT/KD-R889BT/KD-R881BT/KD-R784BT/KD-R782BT" der Richtlinie 2014/53/UE entspricht. Der volle Text der EU-Konformitätserklärung steht unter der folgenden Internetadresse zur Verfügung:  
<http://www.jvc.net/cs/car/eudoc/>

**Nederlands**

Hierbij verklaart JVCKENWOOD dat de radioapparatuur "KD-R981BT/KD-R889BT/KD-R881BT/KD-R784BT/KD-R782BT" in overeenstemming is met Richtlijn 2014/53/UE. De volledige tekst van de EU-verklaring van overeenstemming is te vinden op het volgende internetadres:  
<http://www.jvc.net/cs/car/eudoc/>

**Italiano**

Con la presente, JVCKENWOOD dichiara che l'apparecchio radio "KD-R981BT/KD-R889BT/KD-R881BT/KD-R784BT/KD-R782BT" è conforme alla Direttiva 2014/53/UE. Il testo integrale della dichiarazione di conformità UE è disponibile al seguente indirizzo internet:  
<http://www.jvc.net/cs/car/eudoc/>

**Español**

Por la presente, JVCKENWOOD declara que el equipo de radio "KD-R981BT/KD-R889BT/KD-R881BT/KD-R784BT/KD-R782BT" cumple la Directiva 2014/53/UE. El texto completo de la declaración de conformidad con la UE está disponible en la siguiente dirección de internet:  
<http://www.jvc.net/cs/car/eudoc/>

**Português**

Deste modo, a JVCKENWOOD declara que o equipamento de rádio "KD-R981BT/KD-R889BT/KD-R881BT/KD-R784BT/KD-R782BT" está em conformidade com a Diretiva 2014/53/UE. O texto integral da declaração de conformidade da UE está disponível no seguinte endereço de internet:  
<http://www.jvc.net/cs/car/eudoc/>

**Polska**

Niniejszym, JVCKENWOOD deklaruje, że sprzęt radiowy "KD-R981BT/KD-R889BT/KD-R881BT/KD-R784BT/KD-R782BT" jest zgodny z dyrektywą 2014/53/UE. Pełny tekst deklaracji zgodności EU jest dostępny pod adresem:  
<http://www.jvc.net/cs/car/eudoc/>

**Český**

Společnost JVCKENWOOD tímto prohlašuje, že rádiové zařízení "KD-R981BT/KD-R889BT/KD-R881BT/KD-R784BT/KD-R782BT" splňuje podmínky směrnice 2014/53/UE. Plný text EU prohlášení o shodě je dostupný na následující internetové adrese:  
<http://www.jvc.net/cs/car/eudoc/>

**Magyar**

JVCKENWOOD ezennel kijelenti, hogy a „KD-R981BT/KD-R889BT/KD-R881BT/KD-R784BT/KD-R782BT” rádióberendezés megfelel a 2014/53/EU irányelvnek. Az EU konformitási nyilatkozat teljes szövege az alábbi weboldalon érhető el:  
<http://www.jvc.net/cs/car/eudoc/>

## Svenska

Härmed försäkrar JVCCKENWOOD att radioutrustningen "KD-R981BT/KD-R889BT/KD-R881BT/KD-R784BT/KD-R782BT" är i enlighet med direktiv 2014/53/EU.

Den fullständiga texten av EU-försäkran om överensstämmelse finns på följande Internetadress:

<http://www.jvc.net/cs/car/eudoc/>

## Suomi

JVCCKENWOOD julistaa täten, että radiolaite "KD-R981BT/KD-R889BT/KD-R881BT/KD-R784BT/KD-R782BT" on direktiivin 2014/53/EU mukainen. EU-vaatimustenmukaisuusvaatimusvaatimus löytyy kokonaisuudessaan seuraavasta internet-osoitteesta:

<http://www.jvc.net/cs/car/eudoc/>

## Slovensky

S tem JVCCKENWOOD izjavlja, da je radijska oprema »KD-R981BT/KD-R889BT/KD-R881BT/KD-R784BT/KD-R782BT« v skladu z Direktivo 2014/53/EU. Celotno besedilo direktive EU o skladnosti je dostopno na tem spletnem naslovu:

<http://www.jvc.net/cs/car/eudoc/>

## Slovensky

Spoločnosť JVCCKENWOOD týmto vyhlasuje, že rádiové zariadenie „KD-R981BT/KD-R889BT/KD-R881BT/KD-R784BT/KD-R782BT“ vyhovuje smernici 2014/53/EÚ.

Celý text EÚ vyhlásenia o zhode nájdete na nasledovnej internetovej adrese:

<http://www.jvc.net/cs/car/eudoc/>

## Dansk

Herved erklærer JVCCKENWOOD, at radioudstyret "KD-R981BT/KD-R889BT/KD-R881BT/KD-R784BT/KD-R782BT" er i overensstemmelse med Direktiv 2014/53/EU.

EU-overensstemmelseserklæringens fulde ordlyd er tilgængelig på følgende internetadresse:

<http://www.jvc.net/cs/car/eudoc/>

## Ελληνικά

Με το παρόν, η JVCCKENWOOD δηλώνει ότι ο ραδιοεξοπλισμός «KD-R981BT/KD-R889BT/KD-R881BT/KD-R784BT/KD-R782BT» συμμορφώνεται με την Οδηγία 2014/53/ΕΕ. Το πλήρες κείμενο της δήλωσης συμμόρφωσης της ΕΕ είναι διαθέσιμο στην ακόλουθη διεύθυνση στο διαδίκτυο:

<http://www.jvc.net/cs/car/eudoc/>

## Eesti

Käesolevaga JVCCKENWOOD kinnitab, et „KD-R981BT/KD-R889BT/KD-R881BT/KD-R784BT/KD-R782BT” raadiovarustus on vastavuses direktiiviga 2014/53/EL.

Eli vastavusdeklaratsiooni terviktekst on kättesaadav järgmisel internetiaadressil: <http://www.jvc.net/cs/car/eudoc/>

## Latviešu

JVCCKENWOOD ar šo deklarē, ka radio aparatūra „KD-R981BT/KD-R889BT/KD-R881BT/KD-R784BT/KD-R782BT” atbilst direktīvas 2014/53/ES prasībām.

Pilns ES atbilstības deklarācijas teksts ir pieejams šādā tīmekļa adresē:

<http://www.jvc.net/cs/car/eudoc/>

## Lietuviškai

Šiuo JVCCKENWOOD pažymi, kad radijo įranga „KD-R981BT/KD-R889BT/KD-R881BT/KD-R784BT/KD-R782BT” atitinka 2014/53/EB direktyvos reikalavimus.

Visą EB direktyvos atitikties deklaracijos tekstą galite rasti šiuo internetiniu adresu:

<http://www.jvc.net/cs/car/eudoc/>

## Malti

B'dan, JVCCKENWOOD jiddikjara li t-tagħmir tar-radju "KD-R981BT/KD-R889BT/KD-R881BT/KD-R784BT/KD-R782BT" huwa konformi mad-Direttiva 2014/53/UE.

It-test kollu tad-dikjarazzjoni ta' konformità huwa disponibbli fl-indirizz intranet li ġej:

<http://www.jvc.net/cs/car/eudoc/>

## HRVATSKI / SRPSKI JEZIK

JVCCKENWOOD ovim izjavljuje da je radio oprema "KD-R981BT/KD-R889BT/KD-R881BT/KD-R784BT/KD-R782BT" u skladu s Direktivom 2014/53/EU. Cjeloviti tekst deklaracije Europske unije o uskladenosti dostupan je na sljedećoj internet adresi:

<http://www.jvc.net/cs/car/eudoc/>

## ROMÂNĂ

Prin prezenta, JVCCKENWOOD declară că echipamentul radio "KD-R981BT/KD-R889BT/KD-R881BT/KD-R784BT/KD-R782BT" este în conformitate cu Directiva 2014/53/UE.

Textul integral al declarației de conformitate UE este disponibil la următoarea adresă de internet:

<http://www.jvc.net/cs/car/eudoc/>

## БЪЛГАРСКИ

С настоящото JVCCKENWOOD декларира, че радиоборудването на "KD-R981BT/KD-R889BT/KD-R881BT/KD-R784BT/KD-R782BT" е в съответствие с Директива 2014/53/ЕС.

Пълният текст на ЕС декларацията за съответствие е достъпен на следния интернет адрес:

<http://www.jvc.net/cs/car/eudoc/>

## Turkish

Burada, JVCCKENWOOD "KD-R981BT/KD-R889BT/KD-R881BT/KD-R784BT/KD-R782BT" radyo ekipmanının 2014/53/AB Direktifine uygun olduğunu bildirir.

AB uyumluluk deklarasyonunun tam metni aşağıdaki internet adresinde mevcuttur.

<http://www.jvc.net/cs/car/eudoc/>

## Русский

JVCCKENWOOD настоящим заявляет, что радиоборудование «KD-R981BT/KD-R889BT/KD-R881BT/KD-R784BT/KD-R782BT» соответствует Директиве 2014/53/ЕУ.

Полный текст декларации соответствия ЕС доступен по следующему адресу в сети Интернет:

<http://www.jvc.net/cs/car/eudoc/>

## Українська

Таким чином, компанія JVCCKENWOOD заявляє, що радіоборуднання «KD-R981BT/KD-R889BT/KD-R881BT/KD-R784BT/KD-R782BT» відповідає Директиві 2014/53/ЕУ.

Повний текст декларації про відповідність ЄС можна знайти в Інтернеті за такою адресою: <http://www.jvc.net/cs/car/eudoc/>

# CONTENTS

BEFORE USE	2
BASICS	3
GETTING STARTED	4
1 Cancel the demonstration	
2 Set the clock and date	
3 Set the basic settings	
RADIO	6
AUX	8
CD/USB/iPod/ANDROID	8
BLUETOOTH®	11
AUDIO SETTINGS	19
DISPLAY SETTINGS	24
REFERENCES	26
Maintenance	
More information	
TROUBLESHOOTING	28
INSTALLATION/ CONNECTION	30
SPECIFICATIONS	33

# BEFORE USE

## IMPORTANT

- To ensure proper use, please read through this manual before using this product. It is especially important that you read and observe Warning and Caution in this manual.
- Please keep the manual in a safe and accessible place for future reference.

## ▲ Warning

- Do not operate any function that takes your attention away from safe driving.

## ▲ Caution

### Volume setting:

- Adjust the volume so that you can hear sounds outside the car to prevent accidents.
- Lower the volume before playing digital sources to avoid damaging the speakers by the sudden increase of the output level.

### General:

- Avoid using the external device if it might hinder safe driving.
- Make sure all important data has been backed up. We shall bear no responsibility for any loss of recorded data.
- Never put or leave any metallic objects (such as coins or metal tools) inside the unit, to prevent a short circuit.
- If a disc error occurs due to condensation on the laser lens, eject the disc and wait for the moisture to evaporate.

## How to read this manual

- Operations are explained mainly using buttons on the faceplate of **KD-R981BT** and **KD-R889BT**.
- English indications are used for the purpose of explanation. You can select the display language from the menu. (→ 5)
- [XX] indicates the selected items.
- (→ XX) indicates references are available on the stated page.

# BASICS

## Faceplate

KD-R981BT/KD-R784BT/KD-R782BT:

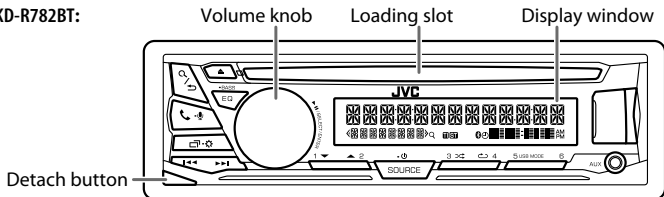

KD-R889BT/KD-R881BT:

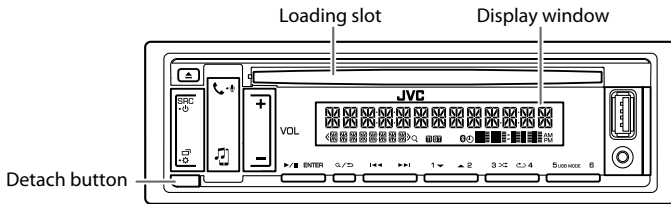

### Attach

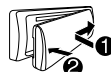

### Detach

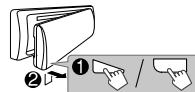

### How to reset



On the faceplate		
To	KD-R981BT/KD-R784BT/KD-R782BT:	KD-R889BT/KD-R881BT:
Turn on the power	Press <b>SOURCE-⏻</b> . • Press and hold to turn off the power.	Press <b>SRC-⏻</b> . • Press and hold to turn off the power.
Adjust the volume	Turn the volume knob.  Press the volume knob to mute the sound or pause playback. • Press again to cancel.	Press <b>VOL +/−</b> . • Press and hold <b>VOL +</b> to continuously increase the volume to 15.  Press <b>▶/   ENTER</b> to mute the sound or pause playback. • Press again to cancel.
Select a source	• Press <b>SOURCE-⏻</b> repeatedly. • Press <b>SOURCE-⏻</b> , then turn the volume knob within 2 seconds.	• Press <b>SRC-⏻</b> repeatedly. • Press <b>SRC-⏻</b> , then press <b>VOL +/−</b> within 2 seconds.
Change the display information	Press <b>☐-⚙</b> repeatedly. (→ 28)	Press <b>☐-⚙</b> repeatedly. (→ 28)

# GETTING STARTED

KD-R981BT/KD-R784BT/KD-R782BT:

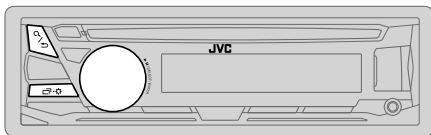

KD-R889BT/KD-R881BT:

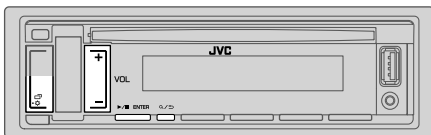

## 1 Cancel the demonstration

KD-R981BT/KD-R784BT/KD-R782BT:

When you turn on the power for the first time (or [FACTORY RESET] is set to [YES]), the display shows: "CANCEL DEMO" → "PRESS" → "VOLUME KNOB"

- 1 Press the volume knob.  
[YES] is selected for the initial setup.
- 2 Press the volume knob again.  
"DEMO OFF" appears.

KD-R889BT/KD-R881BT:

When you turn on the power for the first time (or [FACTORY RESET] is set to [YES]), the display shows: "CANCEL DEMO" → "PRESS ENTER"

- 1 Press ►/|| ENTER.  
[YES] is selected for the initial setup.
- 2 Press ►/|| ENTER again.  
"DEMO OFF" appears.

## 2 Set the clock and date

KD-R981BT/KD-R784BT/KD-R782BT:

- 1 Press and hold □◁-⊗.
- 2 Turn the volume knob to select [CLOCK], then press the knob.

To adjust the clock

- 3 Turn the volume knob to select [CLOCK ADJUST], then press the knob.
- 4 Turn the volume knob to make the settings, then press the knob.  
Hour → Minute
- 5 Turn the volume knob to select [CLOCK FORMAT], then press the knob.
- 6 Turn the volume knob to select [12H] or [24H], then press the knob.

To set the date

- 7 Turn the volume knob to select [DATE SET], then press the knob.
- 8 Turn the volume knob to make the settings, then press the knob.  
Day → Month → Year
- 9 Press □◁-⊗ to exit.

KD-R889BT/KD-R881BT:

- 1 Press and hold □◁-⊗.
- 2 Press VOL +/− to select [CLOCK], then press ►/|| ENTER.

To adjust the clock

- 3 Press VOL +/− to select [CLOCK ADJUST], then press ►/|| ENTER.
- 4 Press VOL +/− to make the settings, then press ►/|| ENTER.  
Hour → Minute
- 5 Press VOL +/− to select [CLOCK FORMAT], then press ►/|| ENTER.
- 6 Press VOL +/− to select [12H] or [24H], then press ►/|| ENTER.

To set the date

- 7 Press VOL +/− to select [DATE SET], then press ►/|| ENTER.
- 8 Press VOL +/− to make the settings, then press ►/|| ENTER.  
Day → Month → Year
- 9 Press □◁-⊗ to exit.

To return to the previous setting item, press ◁/↶.



## GETTING STARTED

### 3 Set the basic settings

- 1 Press and hold -.
- 2 KD-R981BT/KD-R784BT/KD-R782BT: Turn the volume knob to select an item (see the following table), then press the knob.  
KD-R889BT/KD-R881BT: Press **VOL +/–** to select an item (see the following table), then press **▶/|| ENTER**.
- 3 Repeat step 2 until the desired item is selected or activated.
- 4 Press - to exit.

To return to the previous setting item, press / .

Default: **XX**

SYSTEM	
<b>KEY BEEP</b>	(Not applicable when 3-way crossover is selected.) <b>ON:</b> Activates the keypress tone. ; <b>OFF:</b> Deactivates.
SOURCE SELECT	
<b>AM SRC*</b>	<b>ON:</b> Enables AM in source selection. ; <b>OFF:</b> Disables. (→ 6)
<b>BUILT-IN AUX*</b>	<b>ON:</b> Enables AUX in source selection. ; <b>OFF:</b> Disables. (→ 8)
F/W UPDATE	
UPDATE SYSTEM	
<b>F/W UP xxxx</b>	<b>YES:</b> Starts upgrading the firmware. ; <b>NO:</b> Cancels (upgrading is not activated). For details on how to update the firmware, see: < <a href="http://www.jvc.net/cs/car/">http://www.jvc.net/cs/car/</a> >.
<b>FACTORY RESET</b>	<b>YES:</b> Resets the settings to default (except the stored station). ; <b>NO:</b> Cancels.

\* Not displayed when the corresponding source is selected.

### CLOCK

**TIME SYNC** **ON:** The clock time is automatically set using the Clock Time (CT) data in FM Radio Data System signal. ; **OFF:** Cancels.

**CLOCK DISPLAY** **ON:** The clock time is shown on the display even when the unit is turned off. ; **OFF:** Cancels.

### ENGLISH

**РУССКИЙ** Select the display language for menu and music information if applicable. By default, **ENGLISH** is selected.

### ESPAÑOL

# RADIO

KD-R981BT/KD-R784BT/KD-R782BT:

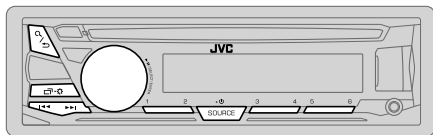

KD-R889BT/KD-R881BT:

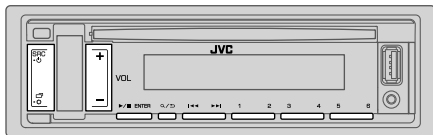

“ST” lights up when receiving an FM stereo broadcast with sufficient signal strength.

## Search for a station

- 1 Press **SOURCE- $\odot$**  (for KD-R981BT/KD-R784BT/KD-R782BT) or **SRC- $\odot$**  (for KD-R889BT/KD-R881BT) repeatedly to select FM or AM.
- 2 Press **◀◀ / ▶▶** to search for a station automatically.  
(or)  
Press and hold **◀◀ / ▶▶** until “M” flashes, then press repeatedly to search for a station manually.

## Settings in memory

You can store up to 18 stations for FM and 6 stations for AM.

### Store a station

While listening to a station...

Press and hold one of the number buttons (**1 to 6**).

(or)

KD-R981BT/KD-R784BT/KD-R782BT:

- 1 Press and hold the volume knob until “PRESET MODE” flashes.
- 2 Turn the volume knob to select a preset number, then press the knob.  
The preset number flashes and “MEMORY” appears.

KD-R889BT/KD-R881BT:

- 1 Press and hold **▶/||ENTER** until “PRESET MODE” flashes.
- 2 Press **VOL +/-** to select a preset number, then press **▶/||ENTER**.  
The preset number flashes and “MEMORY” appears.

### Select a stored station

Press one of the number buttons (**1 to 6**).

(or)

- 1 Press **◀ / ▶**.
- 2 KD-R981BT/KD-R784BT/KD-R782BT: Turn the volume knob to select a preset number, then press the knob.  
KD-R889BT/KD-R881BT: Press **VOL +/-** to select a preset number, then press **▶/||ENTER**.

# RADIO

## Other settings

- Press and hold .
- KD-R981BT/KD-R784BT/KD-R782BT: Turn the volume knob to select an item (see the following table), then press the knob.  
KD-R889BT/KD-R881BT: Press **VOL +/-** to select an item (see the following table), then press **▶/■ ENTER**.
- Repeat step 2 until the desired item is selected/activated or follow the instructions stated on the selected item.
- Press to exit.

To return to the previous setting item, press / .

Default: **XX**

## TUNER SETTING

<b>RADIO TIMER</b>	Turns on the radio at a specific time regardless of the current source. <ol style="list-style-type: none"> <li><b>ONCE/DAILY/WEEKLY/OFF</b>: Select how often the timer will be turned on.</li> <li><b>FM/AM</b>: Select the band.</li> <li><b>01 to 18</b> (for FM)/<b>01 to 06</b> (for AM): Select the preset station.</li> <li>Set the activation day*<sup>1</sup> and time. "Ⓞ" lights up when complete. Radio Timer will not activate for the following cases. <ul style="list-style-type: none"> <li>The unit is turned off.</li> <li><b>[OFF]</b> is selected for <b>[AM SRC]</b> in <b>[SOURCE SELECT]</b> after Radio Timer for AM is selected. (⇒ 5)</li> </ul> </li> </ol>
<b>SSM</b>	<b>SSM 01–06/SSM 07–12/SSM 13–18</b> : Automatically presets up to 18 stations for FM. "SSM" stops flashing when the first 6 stations are stored. Select <b>SSM 07–12/SSM 13–18</b> to store the following 12 stations.

\*<sup>1</sup> Selectable only when **[ONCE]** or **[WEEKLY]** is selected in step 1.

<b>LOCAL SEEK</b>	<b>ON</b> : Searches only FM stations with good reception. ; <b>OFF</b> : Cancels. • Settings made are applicable only to the selected source/station. Once you change the source/station, you need to make the settings again.
<b>IF BAND</b>	<b>AUTO</b> : Increases the tuner selectivity to reduce interference noises from adjacent FM stations. (Stereo effect may be lost.) ; <b>WIDE</b> : Subjects to interference noises from adjacent FM stations, but sound quality will not be degraded and the stereo effect will remain.
<b>MONO SET</b>	<b>ON</b> : Improves the FM reception, but the stereo effect will be lost. ; <b>OFF</b> : Cancels.
<b>NEWS SET</b> * <sup>2</sup>	<b>ON</b> : The unit will temporarily switch to News Programme if available. ; <b>OFF</b> : Cancels.
<b>REGIONAL</b> * <sup>2</sup>	<b>ON</b> : Switches to another station only in the specific region using the "AF" control. ; <b>OFF</b> : Cancels.
<b>AF SET</b> * <sup>2</sup>	<b>ON</b> : Automatically searches for another station broadcasting the same program in the same Radio Data System network with better reception when the current reception is poor. ; <b>OFF</b> : Cancels.
<b>TI</b> * <sup>2</sup>	<b>ON</b> : Allows the unit to temporarily switch to Traffic Information if available ("TI" lights up). ; <b>OFF</b> : Cancels.
<b>PTY SEARCH</b> * <sup>2</sup>	Select a PTY code (see below). If there is a station broadcasting a program of the same PTY code as you have selected, that station is tuned in.

\*<sup>2</sup> Only for FM source.

## PTY code

**NEWS, AFFAIRS, INFO, SPORT, EDUCATE, DRAMA, CULTURE, SCIENCE, VARIED, POP M (music), ROCK M (music), EASY M (music), LIGHT M (music), CLASSICS, OTHER M (music), WEATHER, FINANCE, CHILDREN, SOCIAL, RELIGION, PHONE IN, TRAVEL, LEISURE, JAZZ, COUNTRY, NATION M (music), OLDIES, FOLK M (music), DOCUMENT**

# AUX

## Use a portable audio player

### 1 Connect a portable audio player (commercially available).

KD-R981BT/KD-R784BT/KD-R782BT:

3.5 mm stereo mini plug with "L" shaped connector  
(commercially available)

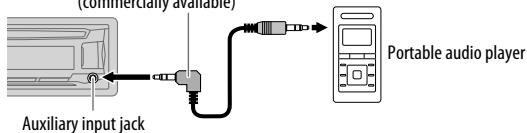

KD-R889BT/KD-R881BT:

Auxiliary input jack

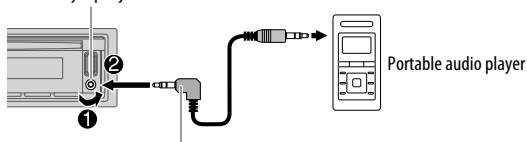

3.5 mm stereo mini plug with "L" shaped connector  
(commercially available)

### 2 Select [ON] for [BUILT-IN AUX] in [SOURCE SELECT]. (→ 5)

### 3 Press **SOURCE** (for KD-R981BT/KD-R784BT/KD-R782BT) or **SRC** + **⏪** (for KD-R889BT/KD-R881BT) repeatedly to select AUX.

### 4 Turn on the portable audio player and start playback.



Use a 3-core plug head stereo mini plug for optimum audio output.

# CD/iPod/ANDROID

## Start playback

The source changes automatically and playback starts.

### CD

KD-R981BT/KD-R784BT/KD-R782BT:

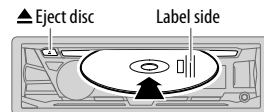

KD-R889BT/KD-R881BT:

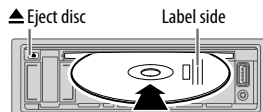

USB input terminal

KD-R981BT/  
KD-R784BT/  
KD-R782BT

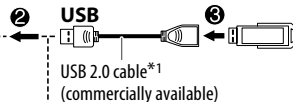

USB

USB 2.0 cable\*1  
(commercially available)

(or)

USB input terminal

KD-R889BT/  
KD-R881BT



iPod/iPhone

Accessory of the  
iPod/iPhone\*1



ANDROID\*2

Micro USB 2.0 cable\*1  
(commercially available)

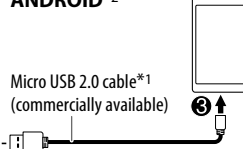

\*1 Do not leave the cable inside the car when not using.

\*2 When connecting an Android device, "Press [VIEW] to install JVC MUSIC PLAY APP" is shown. Follow the instructions to install the application. You can also install the latest version of JVC MUSIC PLAY application on your Android device before connecting. For more information, visit <http://www.jvc.net/cs/car/>.

## CD/USB/iPod/ANDROID

KD-R981BT/KD-R784BT/KD-R782BT:

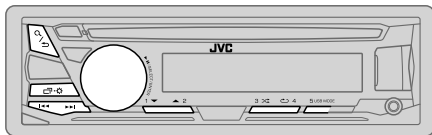

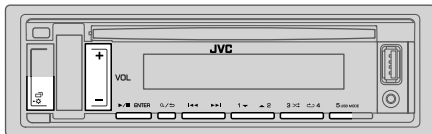

KD-R889BT/KD-R881BT:



Selectable sources:

KD-R981BT/KD-R889BT/KD-R881BT: CD/USB/iPod USB/ANDROID

KD-R784BT/KD-R782BT: CD/USB/ANDROID

To	On the faceplate
Reverse/ Fast-forward*3	Press and hold <b>1</b> ◀◀ / ▶▶.
Select a track/file	Press <b>1</b> ◀◀ / ▶▶.
Select a folder*4	Press <b>2</b> ▲ / ▼.
Repeat play*5	Press <b>4</b>  repeatedly. <b>TRACK REPEAT/ALL REPEAT</b> : Audio CD <b>TRACK REPEAT/FOLDER REPEAT/ALL REPEAT</b> : MP3/WMA/AAC/WAV/FLAC file <b>ONE REPEAT/ALL REPEAT/REPEAT OFF</b> : iPod or ANDROID
Random play*5	Press <b>3</b>  repeatedly. <b>ALL RANDOM/RANDOM OFF</b> : Audio CD <b>FOLDER RANDOM/ALL RANDOM/RANDOM OFF</b> : MP3/WMA/AAC/WAV/FLAC file <b>SONG RANDOM/ALL RANDOM/RANDOM OFF</b> : iPod or ANDROID

\*3 For ANDROID: Applicable only when [AUTO MODE] is selected.

\*4 For CD: Only for MP3/WMA/AAC files. This does not work for iPod/ANDROID.

\*5 For iPod/ANDROID: Applicable only when [HEAD MODE]/[AUTO MODE] is selected.

### Select control mode

While in iPod USB source, press **5** **USB MODE** repeatedly.

**HEAD MODE:** Control iPod from this unit.

**IPHONE MODE:** Control iPod using the iPod itself. However, you can still play/pause or file skip from this unit.

While in ANDROID source, press **5** **USB MODE** repeatedly.

**AUTO MODE:** Control Android device from this unit via JVC MUSIC PLAY application installed in the Android device.

**AUDIO MODE:** Control Android device using the Android device itself via other media player applications installed in the Android device. However, you can still play/pause or file skip from this unit.

### Select music drive

While in USB source, press **5** **USB MODE** repeatedly.

Stored songs in the following drive will be played back.

- Selected internal or external memory of a smartphone (Mass Storage Class).
- Selected drive of a multiple drives device.

## CD/USB/iPod/ANDROID

### Settings to use JVC Remote application (for KD-R981BT/KD-R889BT/KD-R881BT)

JVC Remote application is designed to control the JVC car receiver's operations from the iPhone/iPod (via USB input terminal).

#### Preparation:

Install the latest version of JVC Remote application on your device before connecting. For more information, visit <<http://www.jvc.net/cs/car/>>.

You can make the settings in the same way as connection via Bluetooth. (➔ 18)

### Select a file from a folder/list

For iPod/ANDROID, applicable only when [HEAD MODE]/[AUTO MODE] is selected.  
KD-R981BT/KD-R784BT/KD-R782BT:

- 1 Press **Q** / **▷**.
- 2 Turn the volume knob to select a folder/list, then press the knob.
- 3 Turn the volume knob to select a file, then press the knob.

#### Quick search (applicable only for CD, USB and ANDROID source)

If you have many files, you can search through them quickly.

Turn the volume knob quickly to browse through the list quickly.

#### Alphabet search (applicable only for iPod USB and ANDROID source)

You can search for a file according to the first character.

##### For iPod USB source

Press **2 ▲** / **1 ▼** or turn the volume knob quickly to select the desired character (A to Z, 0 to 9, OTHERS).

- Select "OTHERS" if the first character is other than A to Z, 0 to 9.

##### For ANDROID source

1 Press **2 ▲** / **1 ▼** to enter character search.

2 Turn the volume knob to select the desired character.

^A^ : Upper case (A to Z)

\_A\_ : Lower case (a to z)

-0- : Numbers (0 to 9)

-OTHERS- : Character other than A to Z, 0 to 9

3 Press the volume knob to start searching.

KD-R889BT/KD-R881BT:

- 1 Press **Q** / **▷**.
- 2 Press **VOL +** / **-** to select a folder/list, then press **▶** / **ENTER**.
- 3 Press **VOL +** / **-** to select a file, then press **▶** / **ENTER**.

#### Quick search (applicable only for CD, USB and ANDROID source)

If you have many files, you can search through them quickly.

Press and hold **VOL +** / **-** to browse through the list quickly.

#### Alphabet search (applicable only for iPod USB and ANDROID source)

You can search for a file according to the first character.

##### For iPod USB source

Press **2 ▲** / **1 ▼** to select the desired character (A to Z, 0 to 9, OTHERS).

- Select "OTHERS" if the first character is other than A to Z, 0 to 9.

##### For ANDROID source

1 Press **2 ▲** / **1 ▼** to enter character search.

2 Press **2 ▲** / **1 ▼** to select the desired character.

^A^ : Upper case (A to Z)

\_A\_ : Lower case (a to z)

-0- : Numbers (0 to 9)

-OTHERS- : Character other than A to Z, 0 to 9

3 Press **▶** / **ENTER** to start searching.

- To return to the previous setting item, press **Q** / **▷**.
- To cancel, press and hold **Q** / **▷**.

# BLUETOOTH®

## BLUETOOTH — Connection

### Supported Bluetooth profiles

- Hands-Free Profile (HFP)
- Advanced Audio Distribution Profile (A2DP)
- Audio/Video Remote Control Profile (AVRCP)
- Serial Port Profile (SPP)
- Phonebook Access Profile (PBAP)

### Supported Bluetooth codecs

- Sub Band Codec (SBC)
- Advanced Audio Coding (AAC)

## Connect the microphone

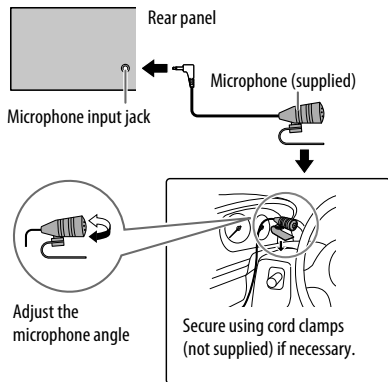

## Pair and connect a Bluetooth device for the first time

- 1 Press **SOURCE** (for KD-R981BT/KD-R784BT/KD-R782BT) or **SRC** (for KD-R889BT/KD-R881BT) to turn on the unit.
- 2 Search and select **"KD-R9\*\*BT"/"KD-R8\*\*BT"/"KD-R7\*\*BT"** on the Bluetooth device. "BT PAIRING" flashes on the display.
  - For some Bluetooth devices, you may need to enter the Personal Identification Number (PIN) code immediately after searching.
- 3 Perform (A) or (B) depending on what appears on the display.

For some Bluetooth devices, pairing sequence may vary from the steps described below.

(A) "[Device Name]" → "XXXXXX" → "VOL – YES" → "BACK – NO" (for KD-R981BT/KD-R784BT/KD-R782BT) or "ENTER – YES" → "BACK – NO" (for KD-R889BT/KD-R881BT).  
"XXXXXX" is a 6-digit passkey randomly generated during each pairing.

  - 1 Ensure that the passkeys appear on the unit and Bluetooth device are the same.
  - 2 Press the volume knob (for KD-R981BT/KD-R784BT/KD-R782BT) or ►/|| **ENTER** (for KD-R889BT/KD-R881BT) to confirm the passkey.
  - 3 Operate the Bluetooth device to confirm the passkey.

(B) "[Device Name]" → "VOL – YES" → "BACK – NO" (for KD-R981BT/KD-R784BT/KD-R782BT) or "ENTER – YES" → "BACK – NO" (for KD-R889BT/KD-R881BT).

  - 1 Press the volume knob (for KD-R981BT/KD-R784BT/KD-R782BT) or ►/|| **ENTER** (for KD-R889BT/KD-R881BT) to start pairing.
  - 2
    - If "PAIRING" → "PIN 0000" scrolls on the display, enter the PIN code "0000" into the Bluetooth device.  
You can change to a desired PIN code before pairing. (→ 16)
    - If only "PAIRING" appears, operate the Bluetooth device to confirm pairing.

"PAIRING COMPLETED" appears when pairing is completed and **BT** will light up when the Bluetooth connection is established.

  - This unit supports Secure Simple Pairing (SSP).
  - Up to five devices can be registered (paired) in total.
  - Once the pairing is completed, the Bluetooth device will remain registered in the unit even if you reset the unit. To delete the paired device, → 16, [DEVICE DELETE].
  - A maximum of two Bluetooth phones and one Bluetooth audio device can be connected at any time.

However, while in BT AUDIO source, you can connect to five Bluetooth audio devices and switch between these five devices. (→ 17)

## BLUETOOTH®

- Some Bluetooth devices may not automatically connect to the unit after pairing. Connect the device to the unit manually.
- Refer to the instruction manual of the Bluetooth device for more information.

### Auto Pairing

When you connect the following devices to the USB input terminal, pairing request (via Bluetooth) is automatically activated.

KD-R981BT/KD-R889BT/KD-R881BT:	iPhone/iPod touch/ Android device
KD-R784BT/KD-R782BT:	Android device

Press the volume knob (for KD-R981BT/KD-R784BT/KD-R782BT) or **▶/|| ENTER** (for KD-R889BT/KD-R881BT) to pair once you have confirmed the device name.

- Automatic pairing request is activated only if:
- Bluetooth function of the connected device is turned on.
  - [AUTO PAIRING] is set to [ON]. (➔ 16)
  - JVC MUSIC PLAY application is installed on the Android device (➔ 8) and [AUTO MODE] is selected (➔ 9).

### BLUETOOTH — Mobile phone

KD-R981BT/KD-R784BT/KD-R782BT:

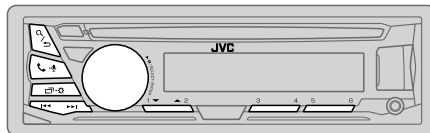

KD-R889BT/KD-R881BT:

Symbolic button

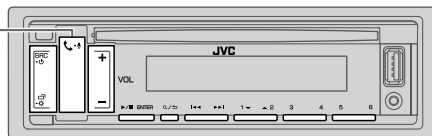

### Receive a call

When there is an incoming call:

- **KD-R981BT:**  
The buttons will blink in the color you have selected in [RING COLOR]. (➔ 14)
- **KD-R889BT/KD-R881BT:**  
The symbolic button will blink in the color you have selected in [RING COLOR]. (➔ 14)
- **KD-R784BT/KD-R782BT:**  
The buttons will blink in the blinking pattern you have selected in [RING ILLUM]. (➔ 14)
- The unit answers the call automatically if [AUTO ANSWER] is set to a selected time. (➔ 14)

During a call:

- **KD-R981BT:**  
The buttons stop blinking and illuminate in the color you have selected in [RING COLOR]. (➔ 14)
- **KD-R889BT/KD-R881BT:**  
The symbolic button stop blinking and illuminate in the color you have selected in [RING COLOR]. (➔ 14)
- **KD-R784BT/KD-R782BT:**  
The buttons stop blinking.
- If you turn off the unit or detach the faceplate, the Bluetooth connection is disconnected.



## BLUETOOTH®

The following operations may differ or not available depending on the connected phone.

To	On the faceplate	
	KD-R981BT/KD-R784BT/KD-R782BT	KD-R889BT/KD-R881BT
First incoming call...		
Answer a call	Press  -  or the volume knob.	Press  -  or /ENTER.
Reject a call	Press and hold  -  or the volume knob.	Press and hold  -  or /ENTER
End a call	Press and hold  -  or the volume knob.	Press and hold  -  or /ENTER
While talking on the first incoming call...		
Answer another incoming call and hold the current call	Press  -  or the volume knob.	Press  -  or /ENTER
Reject another incoming call	Press and hold  -  or the volume knob.	Press and hold  -  or /ENTER.
While having two active calls...		
End current call and activate held call	Press and hold  -  or the volume knob.	Press and hold  -  or /ENTER.
Swap between the current call and held call	Press  - .	Press  - .
Adjust the phone volume* <sup>1</sup> [00] to [35] (Default: [15])	Turn the volume knob during a call.	Press VOL +/− during a call.
Switch between hands-free and private talk modes* <sup>2</sup>	Press  /  during a call.	Press  /  during a call.

\*<sup>1</sup> This adjustment will not affect the volume of the other sources.

\*<sup>2</sup> Operations may vary according to the connected Bluetooth device.

### ■ Improve the voice quality

While talking on the phone...

- 1 Press and hold - .
- 2 KD-R981BT/KD-R784BT/KD-R782BT:  
Turn the volume knob to select an item (see the following table), then press the knob.  
KD-R889BT/KD-R881BT:  
Press VOL +/− to select an item (see the following table), then press /ENTER.
- 3 Repeat step 2 until the desired item is selected or activated.
- 4 Press - to exit.

To return to the previous setting item, press / .

Default: XX

MIC GAIN	LEVEL −10 to LEVEL +10 (LEVEL −04): The sensitivity of the microphone increases as the number increased.
NR LEVEL	LEVEL −05 to LEVEL +05 (LEVEL 00): Adjust the noise reduction level until the least noise is being heard during a phone conversation.
ECHO CANCEL	LEVEL −05 to LEVEL +05 (LEVEL 00): Adjust the echo cancellation delay time until the least echo is being heard during a phone conversation.

## Make the settings for receiving a call

- 1 Press **📶** - **📶** to enter Bluetooth mode.
- 2 **KD-R981BT/KD-R784BT/KD-R782BT:**  
Turn the volume knob to select an item (see the following table), then press the knob.  
**KD-R889BT/KD-R881BT:**  
Press **VOL +/–** to select an item (see the following table), then press **▶/■ ENTER**.
- 3 Repeat step 2 until the desired item is selected or activated.

To return to the previous setting item, press **🔍/↩**.

Default: **XX**

SETTINGS	
<b>AUTO ANSWER</b>	<b>01 SEC to 30 SEC:</b> The unit answers incoming call automatically in the selected time (in seconds). ; <b>OFF:</b> Cancels.
<b>RING COLOR</b>	<b>KD-R981BT/KD-R889BT/KD-R881BT:</b> <b>COLOR 01 to COLOR 49 (COLOR 08):</b> Selects the illumination color for the buttons or symbolic button as notification when there is an incoming call and during a call. ; <b>OFF:</b> Cancels.
<b>RING ILLUMI</b>	<b>KD-R784BT/KD-R782BT:</b> <b>BLINK 01 to BLINK 05 (BLINK 02):</b> Selects the blinking pattern for the buttons as notification when there is an incoming call. ; <b>OFF:</b> Cancels.

## Make a call

You can make a call from the call history, phonebook, or dialing the number. Call by voice is also possible if your mobile phone has the feature.

- 1 Press **📶** - **📶** to enter Bluetooth mode.  
“(First device name)” appears.
  - If two Bluetooth phones are connected, press **📶** - **📶** again to switch to another phone.  
“(Second device name)” appears.
- 2 **KD-R981BT/KD-R784BT/KD-R782BT:** Turn the volume knob to select an item (see the following table), then press the knob.  
**KD-R889BT/KD-R881BT:** Press **VOL +/–** to select an item (see the following table), then press **▶/■ ENTER**.
- 3 Repeat step 2 until the desired item is selected/activated or follow the instructions stated on the selected item.

To return to the previous setting item, press **🔍/↩**.

<b>RECENT CALL</b>	(Applicable only if the phone supports PBAP.) <ol style="list-style-type: none"> <li>1 Press the volume knob (for <b>KD-R981BT/KD-R784BT/KD-R782BT</b>) or <b>VOL +/–</b> (for <b>KD-R889BT/KD-R881BT</b>) to select a name or a phone number.                             <ul style="list-style-type: none"> <li>• “&lt;” indicates call received, “&gt;” indicates call made, “M” indicates call missed.</li> <li>• “NO HISTORY” appears if there is no recorded call history or call number.</li> </ul> </li> <li>2 Press the volume knob (for <b>KD-R981BT/KD-R784BT/KD-R782BT</b>) or <b>▶/■ ENTER</b> (for <b>KD-R889BT/KD-R881BT</b>) to call.</li> </ol>
<b>PHONEBOOK</b>	(Applicable only if the phone supports PBAP.) <ol style="list-style-type: none"> <li>1 Press <b>2 ▲ / 1 ▼</b> to select the desired letter (A to Z, 0 to 9, and OTHERS).                             <ul style="list-style-type: none"> <li>• “OTHERS” appears if the first character is other than A to Z, 0 to 9.</li> </ul> </li> </ol> <b>KD-R981BT/KD-R784BT/KD-R782BT:</b> <ol style="list-style-type: none"> <li>2 Turn the volume knob to select a name, then press the knob.</li> <li>3 Turn the volume knob to select a phone number, then press the knob to call.</li> </ol> <b>KD-R889BT/KD-R881BT:</b> <ol style="list-style-type: none"> <li>2 Press <b>VOL +/–</b> to select a name, then press <b>▶/■ ENTER</b>.</li> <li>3 Press <b>VOL +/–</b> to select a phone number, then press <b>▶/■ ENTER</b> to call.</li> </ol> <ul style="list-style-type: none"> <li>• The phonebook of the connected phone is automatically transferred to the unit when pairing.</li> <li>• This unit can display only non-accent letters. (Accent letters such as “Û” is shown as “U”.)</li> </ul>

<b>DIAL NUMBER</b>	<p><b>KD-R981BT/KD-R784BT/KD-R782BT:</b></p> <ol style="list-style-type: none"> <li>1 Turn the volume knob to select a number (0 to 9) or character (*, #, +).</li> <li>2 Press <b>◀◀ / ▶▶</b> to move the entry position. Repeat steps <b>1</b> and <b>2</b> until you finish entering the phone number.</li> <li>3 Press the volume knob to call.</li> </ol> <p><b>KD-R889BT/KD-R881BT:</b></p> <ol style="list-style-type: none"> <li>1 Press <b>VOL + / -</b> to select a number (0 to 9) or character (*, #, +).</li> <li>2 Press <b>◀◀ / ▶▶</b> to move the entry position. Repeat steps <b>1</b> and <b>2</b> until you finish entering the phone number.</li> <li>3 Press <b>▶ / ■ ENTER</b> to call.</li> </ol>
<b>VOICE</b>	<p>Speak the name of the contact you want to call or the voice command to control the phone functions. (➔ <b>Make a call using voice recognition</b>)</p>

## ■ Make a call using voice recognition

- 1 Press and hold **📞 - 📞** to activate the connected phone.
  - 2 Speak the name of the contact you want to call or the voice command to control the phone functions.
- Supported Voice Recognition features vary for each phone. Refer to the instruction manual of the connected phone for details.
  - This unit also supports the intelligent personal assistant function of iPhone.

## Settings in memory

### ■ Store a contact in memory

You can store up to 6 contacts into the number buttons (**1** to **6**).

**KD-R981BT/KD-R784BT/KD-R782BT:**

- 1 Press **📞 - 📞** to enter Bluetooth mode.
- 2 Turn the volume knob to select [RECENT CALL], [PHONEBOOK] or [DIAL NUMBER], then press the knob.
- 3 Turn the volume knob to select a contact or enter a phone number.  
If a contact is selected, press the volume knob to show the phone number.
- 4 Press and hold one of the number buttons (**1** to **6**).  
"MEMORY P(selected preset number)" appears when the contact is stored.

**KD-R889BT/KD-R881BT:**

- 1 Press **📞 - 📞** to enter Bluetooth mode.
- 2 Press **VOL + / -** to select [RECENT CALL], [PHONEBOOK] or [DIAL NUMBER], then press **▶ / ■ ENTER**.
- 3 Press **VOL + / -** to select a contact or enter a phone number.  
If a contact is selected, press **▶ / ■ ENTER** to show the phone number.
- 4 Press and hold one of the number buttons (**1** to **6**).  
"MEMORY P(selected preset number)" appears when the contact is stored.

To erase a contact from the preset memory, select [DIAL NUMBER] in step **2** and store a blank number.

### ■ Make a call from memory

- 1 Press **📞 - 📞** to enter Bluetooth mode.
- 2 Press one of the number buttons (**1** to **6**).
- 3 Press the volume knob (for KD-R981BT/KD-R784BT/KD-R782BT) or **▶ / ■ ENTER** (for KD-R889BT/KD-R881BT) to call.  
"NO PRESET" appears if there is no contact stored.

## BLUETOOTH®

### Bluetooth mode settings

- 1 Press and hold -.
- 2 **KD-R981BT/KD-R784BT/KD-R782BT:** Turn the volume knob to select an item (see the following table), then press the knob.  
**KD-R889BT/KD-R881BT:** Press **VOL +/-** to select an item (see the following table), then press **▶/|| ENTER**.
- 3 Repeat step 2 until the desired item is selected/activated or follow the instructions stated on the selected item.
- 4 Press - to exit.

To return to the previous setting item, press / .

Default: **XX**

#### BT MODE

<b>PHONE SELECT*</b>	Selects the phone or audio device to connect or disconnect. “*” appears in front of the device name when connected.
<b>AUDIO SELECT*</b>	“▷” appears in front of the current playback audio device.
<b>DEVICE DELETE</b>	<b>KD-R981BT/KD-R784BT/KD-R782BT:</b> 1 Turn the volume knob to select a device to delete, then press the knob. 2 Turn the volume knob to select [YES] or [NO], then press the knob. <b>KD-R889BT/KD-R881BT:</b> 1 Press <b>VOL +/-</b> to select a device to delete, then press <b>▶/   ENTER</b> . 2 Press <b>VOL +/-</b> to select [YES] or [NO], then press <b>▶/   ENTER</b> .
<b>PIN CODE EDIT (0000)</b>	Changes the PIN code (up to 6 digits). 1 Turn the volume knob (for <b>KD-R981BT/KD-R784BT/KD-R782BT</b> ) or press <b>VOL +/-</b> (for <b>KD-R889BT/KD-R881BT</b> ) to select a number. 2 Press <b>◀◀ / ▶▶</b> to move the entry position. Repeat steps 1 and 2 until you finish entering the PIN code. 3 Press the volume knob (for <b>KD-R981BT/KD-R784BT/KD-R782BT</b> ) or <b>▶/   ENTER</b> (for <b>KD-R889BT/KD-R881BT</b> ) to confirm.
<b>RECONNECT</b>	<b>ON:</b> The unit automatically reconnect when the last connected Bluetooth device is within range. ; <b>OFF:</b> Cancels.

<b>AUTO PAIRING</b>	<b>ON:</b> The unit automatically pair supported Bluetooth device (iPhone/iPod touch/Android device) when it is connected through USB input terminal. Depending on the operating system of the connected device, this function may not work. ; <b>OFF:</b> Cancels.
<b>INITIALIZE</b>	<b>YES:</b> Initializes all the Bluetooth settings (including stored pairing, phonebook, and etc.). ; <b>NO:</b> Cancels.
<b>INFORMATION</b>	<b>MY BT NAME:</b> Displays the unit name (“KD-R9*BT”/“KD-R8*BT”/“KD-R7*BT”). ; <b>MY ADDRESS:</b> Shows address of this unit.

\* You can only connect a maximum of two Bluetooth phones and one Bluetooth audio device at any time.

### Bluetooth compatibility check mode

You can check the connectivity of the supported profile between the Bluetooth device and the unit.

- Make sure there is no Bluetooth device paired.

- 1 Press and hold - .  
“BLUETOOTH” ↔ “CHECK MODE” appears. “SEARCH NOW USING PHONE” → “PIN IS 0000” scrolls on the display.
- 2 Search and select “KD-R9\*BT”/“KD-R8\*BT”/“KD-R7\*BT” on the Bluetooth device within 3 minutes.
- 3 Perform (A), (B) or (C) depending on what appears on the display.  
(A) “PAIRING” → “XXXXXX” (6-digit passkey): Ensure that the same passkey appears on the unit and Bluetooth device, then operate the Bluetooth device to confirm the passkey.  
(B) “PAIRING” → “PIN IS 0000”: Enter “0000” on the Bluetooth device.  
(C) “PAIRING”: Operate the Bluetooth device to confirm pairing.

## BLUETOOTH®

After pairing is successful, "PAIRING OK" → "[Device Name]" appears and Bluetooth compatibility check starts. If "CONNECT NOW USING PHONE" appears, operate the Bluetooth device to allow phonebook access to continue. "TESTING" flashes on the display.

### The connectivity result flashes on the display.

"PAIRING OK" and/or "HANDS-FREE OK"\*1 and/or "AUD.STREAM OK"\*2 and/or "PBAP OK"\*3 : Compatible

\*1 Compatible with Hands-Free Profile (HFP)

\*2 Compatible with Advanced Audio Distribution Profile (A2DP)

\*3 Compatible with Phonebook Access profile (PBAP)

After 30 seconds, "PAIRING DELETED" appears to indicate that pairing has been deleted, and the unit exits check mode.

- To cancel, press and hold **SOURCE**- $\odot$  (for KD-R981BT/KD-R784BT/KD-R782BT) or **SRC**- $\odot$  (for KD-R889BT/KD-R881BT) to turn off the power, then turn on the power again.

## BLUETOOTH — Audio

While in BT AUDIO source, you can connect to five Bluetooth audio devices and switch between these five devices.

### KD-R981BT/KD-R784BT/KD-R782BT:

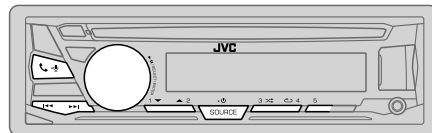

### KD-R889BT/KD-R881BT:

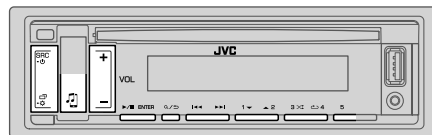

## Audio player via Bluetooth

- Press **SOURCE**- $\odot$  (for KD-R981BT/KD-R784BT/KD-R782BT) or **SRC**- $\odot$  (for KD-R889BT/KD-R881BT) repeatedly to select **BT AUDIO**.
  - KD-R889BT/KD-R881BT: Pressing  $\odot$  enters BT AUDIO directly.
- Operate the Bluetooth audio player to start playback.

To	On the faceplate
Playback/pause	KD-R981BT/KD-R784BT/KD-R782BT: Press the volume knob. KD-R889BT/KD-R881BT: Press <b>▶/  ENTER</b> .
Select group or folder	Press <b>2 ▲ / 1 ▼</b> .
Reverse skip/Forward skip	Press <b>◀◀ / ▶▶</b> .
Reverse/Fast-forward	Press and hold <b>◀◀ / ▶▶</b> .
Repeat play	Press <b>4 ↺</b> repeatedly. <b>TRACK REPEAT, ALL REPEAT, REPEAT OFF</b>

To	On the faceplate
Random play	Press <b>3</b>  repeatedly. <b>GROUP RANDOM, ALL RANDOM, RANDOM OFF</b>
Select a file from a folder/list	Refer to "Select a file from a folder/list" on page 10.
Switch between connected Bluetooth audio devices	Press <b>5</b> .*

\* Pressing the "Play" key on the connected device itself also causes switching of sound output from the device.

Operations and display indications may differ according to their availability on the connected device.

## Settings to use JVC Remote application





JVC Remote application is designed to control the JVC car receiver's operations from the following devices.



### Preparation:

Install the latest version of JVC Remote application on your device before connecting. For more information, visit <<http://www.jvc.net/cs/car/>>.

**KD-R981BT/KD-R889BT/KD-R881BT:** iPhone/iPod (via Bluetooth or via USB input terminal) or Android smartphone (via Bluetooth)

**KD-R784BT/KD-R782BT:** Android smartphone (via Bluetooth)

- Press and hold -.
- KD-R981BT/KD-R784BT/KD-R782BT:** Turn the volume knob to select an item (see the following table), then press the knob.  
**KD-R889BT/KD-R881BT:** Press **VOL +/–** to select an item (see the following table), then press **▶/|| ENTER**.
- Repeat step 2 until the desired item is selected or activated.
- Press - to exit.

To return to the previous setting item, press  / .

## REMOTE APP

<b>SELECT</b>	Select the device (IOS or ANDROID) to use the application.
<b>IOS</b>	<b>YES:</b> Selects iPhone/iPod to use the application via Bluetooth or connected via USB input terminal. ; <b>NO:</b> Cancels. If IOS is selected, select iPod BT source (or iPod USB if your iPhone/iPod is connected via USB input terminal) to activate the application. <ul style="list-style-type: none"> <li>The connectivity of the application will be interrupted or disconnected if:                             <ul style="list-style-type: none"> <li>You change from iPod BT source to any playback source connected via the USB input terminal.</li> <li>You change from iPod USB source to iPod BT source.</li> </ul> </li> </ul>
<b>ANDROID</b>	<b>YES:</b> Selects Android smartphone to use the application via Bluetooth. ; <b>NO:</b> Cancels.
<b>ANDROID LIST*</b>	Selects the Android smartphone to use from the list.
<b>STATUS</b>	Shows the status of the selected device. <b>IOS CONNECTED:</b> You are able to use the application using the iPhone/iPod connected via Bluetooth or USB input terminal. <b>IOS NOT CONNECTED:</b> No IOS device is connected to use the application. <b>ANDROID CONNECTED:</b> You are able to use the application using the Android smartphone connected via Bluetooth. <b>ANDROID NOT CONNECTED:</b> No Android device is connected to use the application.

\* Displayed only when [ANDROID] of [SELECT] is set to [YES].

## Listen to iPhone/iPod via Bluetooth (for KD-R981BT/KD-R889BT/KD-R881BT)

You can listen to the songs on the iPhone/iPod via Bluetooth on this unit. Press **SOURCE-⏪** (for KD-R981BT) or **SRC-⏪** (for KD-R889BT/KD-R881BT) repeatedly to select iPod BT.

- You can operate the iPod/iPhone in the same way as iPod/iPhone via USB input terminal. (➡ 8)
- If you plug in an iPhone/iPod to the USB input terminal while listening to iPod BT source, the source automatically change to iPod USB. Press **SOURCE-⏪** (for KD-R981BT) or **SRC-⏪** (for KD-R889BT/KD-R881BT) to select iPod BT if the device is still connected via Bluetooth.

# AUDIO SETTINGS

KD-R981BT/KD-R784BT/KD-R782BT:

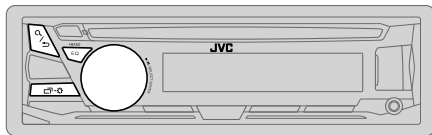

KD-R889BT/KD-R881BT:

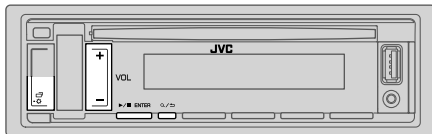

## Select a preset equalizer (for KD-R981BT/KD-R784BT/KD-R782BT)

Press **EQ-BASS** repeatedly.

(or)

Press **EQ-BASS**, then turn the volume knob within 5 seconds.

Preset equalizer:

FLAT (default), DRVN 3, DRVN 2, DRVN 1, HARD ROCK, HIP HOP, JAZZ, POP, R&B, USER, CLASSICAL

- Drive equalizer (DRVN 3/DRVN 2/DRVN 1) boosts specific frequencies in the audio signal to reduce the noise heard from outside the car or running noise of the tyres.

## Store your own sound settings (for KD-R981BT/KD-R784BT/KD-R782BT)

- 1 Press and hold **EQ-BASS** to enter EASY EQ setting.
- 2 Turn the volume knob to select an item, then press the knob.  
Refer to [EASY EQ] for setting and the result is stored to [USER].

- To return to the previous setting item, press **Q** / **↵**.
- To exit, press **EQ-BASS**.

## Other settings

- 1 Press and hold **EQ-BASS**.
- 2 KD-R981BT/KD-R784BT/KD-R782BT: Turn the volume knob to select an item (see the following table), then press the knob.  
KD-R889BT/KD-R881BT: Press **VOL +/–** to select an item (see the following table), then press **▶/■ ENTER**.
- 3 Repeat step 2 until the desired item is selected/activated or follow the instructions stated on the selected item.
- 4 Press **EQ-BASS** to exit.

To return to the previous setting item, press **Q** / **↵**.

Default: **XX**

## EQ SETTING

<b>PRESET EQ</b>	Select a preset equalizer suitable to the music genre. <ul style="list-style-type: none"><li>• Select [USER] to use the settings made in [EASY EQ] or [PRO EQ].</li></ul> <b>FLAT/DRVN 3/DRVN 2/DRVN 1/HARD ROCK/HIP HOP/JAZZ/POP/R&amp;B/USER/CLASSICAL</b>
<b>EASY EQ</b>	Adjust your own sound settings. <ul style="list-style-type: none"><li>• The settings are stored to [USER].</li><li>• The settings made may affect the current settings of [PRO EQ].</li></ul> <b>SUB.W SP*1*2: 00 to +06</b> (Default: <b>03</b> ) <b>SUB.W*1*3: –50 to +10</b> <b>00</b> <b>BASS: LVL–09 to LVL+09</b> <b>LVL 00</b> <b>MID: LVL–09 to LVL+09</b> <b>LVL 00</b> <b>TRE: LVL–09 to LVL+09</b> <b>LVL 00</b>

\*1, \*2, \*3: (↔ 20)

## AUDIO SETTINGS

<b>PRO EQ</b>	Adjust your own sound settings. <ul style="list-style-type: none"> <li>The settings are stored to [USER].</li> <li>The settings made may affect the current settings of [EASY EQ].</li> </ul>
<b>62.5HZ</b>	<b>LEVEL -09 to LEVEL +09 (LEVEL 00):</b> Adjusts the level to memorize for each source. (Before making an adjustment, select the source you want to adjust.) <b>ON:</b> Turns on the extended bass. ; <b>OFF:</b> Cancels.
<b>100HZ/160HZ/250HZ/400HZ/630HZ/1KHZ/1.6KHZ/2.5KHZ/4KHZ/6.3KHZ/10KHZ/16kHz</b>	<b>LEVEL -09 to LEVEL +09 (LEVEL 00):</b> Adjusts the level to memorize for each source. (Before making an adjustment, select the source you want to adjust.)
<b>Q FACTOR</b>	<b>1.35/1.50/2.00:</b> Adjust the quality factor.
<b>AUDIO CONTROL</b>	
<b>BASS BOOST</b>	<b>LEVEL +01 to LEVEL +05:</b> Selects your preferred bass boost level. ; <b>OFF:</b> Cancels.
<b>LOUDNESS</b>	<b>LEVEL 01/LEVEL 02:</b> Boosts low or high frequencies to produce a well-balanced sound at low volume. ; <b>OFF:</b> Cancels
<b>SUB.W LEVEL*1</b>	<b>SPK-OUT*2</b> (Not applicable when 3-way crossover is selected.) <b>SUB.W 00 to SUB.W +06 (SUB.W +03):</b> Adjusts the output level of the subwoofer connected via speaker lead. (→ 32) <b>PRE-OUT*3</b> <b>SUB.W -50 to SUB.W +10 (SUB.W 00):</b> Adjusts the output level of the subwoofer connected to the lineout terminals (SW or REAR/SW) through an external amplifier. (→ 32)
<b>SUBWOOFER SET*3</b>	<b>ON:</b> Turns on the subwoofer output. ; <b>OFF:</b> Cancels.
<b>FADER</b>	(Not applicable when 3-way crossover is selected.) <b>POSITION R15 to POSITION F15 (POSITION 00):</b> Adjusts the front and rear speaker output balance.
<b>BALANCE*4</b>	<b>POSITION L15 to POSITION R15 (POSITION 00):</b> Adjusts the left and right speaker output balance.
<b>VOLUME ADJUST</b>	<b>LEVEL -15 to LEVEL +06 (LEVEL 00):</b> Preset the initial volume level of each source (compared to the FM volume level). Before adjustment, select the source you want to adjust.
<b>AMP GAIN</b>	<b>LOW POWER:</b> Limits the maximum volume level to 25. (Select if the maximum power of each speaker is less than 50 W to prevent damaging the speakers.) ; <b>HIGH POWER:</b> The maximum volume level is 35.
<b>SPK/PRE OUT</b>	(Not applicable when 3-way crossover is selected.) Depending on the speaker connection method, select the appropriate setting to get the desired output. (→ 21, <b>Speaker output settings</b> )
<b>SPEAKER SIZE</b>	Depending on the crossover type you have selected (→ [X ' OVER TYPE]), 2-way crossover or 3-way crossover setting items will be shown. (→ 22, <b>Crossover settings</b> )
<b>X ' OVER</b>	By default, 2-way crossover type is selected.
<b>DTA SETTINGS</b>	For settings, → 23, <b>Digital Time Alignment settings.</b>
<b>CAR SETTINGS</b>	
<b>X ' OVER TYPE</b>	<b>Caution:</b> Adjust the volume before changing the [X ' OVER TYPE] to avoid the sudden increase or decrease of the output level.
<b>2-WAY</b>	(Displayed only when [3-WAY] is selected.) <b>YES:</b> Selects two way crossover type. ; <b>NO:</b> Cancels.
<b>3-WAY</b>	(Displayed only when [2-WAY] is selected.) <b>YES:</b> Selects three way crossover type. ; <b>NO:</b> Cancels.

\*1 Displayed only when [SUBWOOFER SET] is set to [ON].

\*2 For 2-way crossover: Displayed only when [SPK/PRE OUT] is set to [SUB.W/SUB.W]. (→ 21)

\*3 For 2-way crossover: Displayed only when [SPK/PRE OUT] is set to [REAR/SUB.W] or [SUB.W/SUB.W]. (→ 21)

\*4 This adjustment will not affect the subwoofer output.



## AUDIO SETTINGS

SOUND EFFECT	
<b>SPACE ENHANCE</b>	(Not applicable for TUNER source.) <b>SMALL/MEDIUM/LARGE:</b> Virtually enhances the sound space. ; <b>OFF:</b> Cancels.
<b>SND RESPONSE</b>	<b>LEVEL1/LEVEL2/LEVEL3:</b> Virtually makes the sound more realistic. ; <b>OFF:</b> Cancels.
<b>SOUND LIFT</b>	<b>LOW/MIDDLE/HIGH:</b> Virtually adjust the sound position heard from the speakers. ; <b>OFF:</b> Cancels.
<b>VOL LINK EQ</b>	<b>ON:</b> Boosts the frequency to reduce the noise heard from outside the car or running noise of the tyres. ; <b>OFF:</b> Cancels.
<b>K2 TECHNOLOGY</b>	(Not applicable for TUNER source and AUX source.) <b>ON:</b> Improve the sound quality of compressed music. ; <b>OFF:</b> Cancels.

### Speaker output settings [SPK/PRE OUT]

(Applicable only if [X ' OVER TYPE] is set to [2-WAY]) (→ 20)

Select the output setting for the speakers [SPK/PRE OUT], based on the speaker connection method.

### Connection via lineout terminals

For connections through an external amplifier. (→ 32)

#### KD-R981BT:

Setting on [SPK/PRE OUT]	Audio signal through lineout terminal		
	FRONT	REAR	SW
<b>REAR/REAR</b> (default)	Front speakers output	Rear speakers output	Subwoofer output
<b>REAR/SUB.W</b>	( Not available )	( Not available )	( Not available )
<b>SUB.W/SUB.W</b>	Front speakers output	L (left): Subwoofer output R (right): (Mute)	Subwoofer output

#### KD-R889BT/KD-R881BT/KD-R782BT:

Setting on [SPK/PRE OUT]	Audio signal through lineout terminal	
	FRONT	REAR/SW
<b>REAR/REAR</b>	Front speakers output	Rear speakers output
<b>REAR/SUB.W</b> (default)	Front speakers output	Subwoofer output
<b>SUB.W/SUB.W</b>	Front speakers output	Subwoofer output

#### KD-R784BT:

Setting on [SPK/PRE OUT]	Audio signal through lineout terminal	
	REAR/SW	
<b>REAR/REAR</b>	Rear speakers output	
<b>REAR/SUB.W</b> (default)	Subwoofer output	
<b>SUB.W/SUB.W</b>	Subwoofer output	

### Connection via speaker leads

For connections without using an external amplifier. However, with this settings you can also enjoy the subwoofer output. (→ 32)

Setting on [SPK/PRE OUT]	Audio signal through rear speaker lead	
	L (left)	R (right)
<b>REAR/REAR</b>	Rear speakers output	Rear speakers output
<b>REAR/SUB.W</b>	Rear speakers output	Rear speakers output
<b>SUB.W/SUB.W</b>	Subwoofer output	(Mute)

If [SUB.W/SUB.W] is selected:

- [120HZ] is selected in [SUBWOOFER LPF] and [THROUGH] is not available.
- [POSITION R02] is selected in [FADER] and selectable range is [POSITION R15] to [POSITION 00].

## AUDIO SETTINGS

### Crossover settings

Below are the available setting items for 2-way crossover and 3-way crossover.

#### ▲ Caution

Select a crossover type according to how the speakers are connected.

(→ 32)

If you select a wrong type:

- The speakers may damage.
- The output sound level may be extremely high or low.

#### SPEAKER SIZE

Selects according to the connected speaker size for optimum performance.

- The frequency and slope settings are automatically set for the crossover of the selected speaker.
- When 2-way crossover is selected, if [NONE] is selected for [TWEETER] of [FRONT], [REAR] and [SUBWOOFER] for [SPEAKER SIZE], the [X'OVER] setting of the selected speaker is not available.
- When 3-way crossover is selected, if [NONE] is selected for [WOOFER] of [SPEAKER SIZE], the [X'OVER] setting of [WOOFER] is not available.

#### X'OVER (crossover)

- [FRQ]/[F-HPF FRQ]/[R-HPF FRQ]/[SW LPF FRQ]/[HPF FRQ]/[LPF FRQ]: Adjusts the crossover frequency for the selected speakers (high pass filter or low pass filter).  
If [THROUGH] is selected, all signals are sent to the selected speakers.
- [SLOPE]/[F-HPF SLOPE]/[R-HPF SLOPE]/[SW LPF SLOPE]/[HPF SLOPE]/[LPF SLOPE]: Adjusts the crossover slope.  
Selectable only if a setting other than [THROUGH] is selected for the crossover frequency.
- [SW LPF PHASE]/[PHASE]: Selects the phase of the speaker output to be in line with the other speaker output.
- [GAIN LEFT]/[GAIN RIGHT]/[F-HPF GAIN]/[R-HPF GAIN]/[SW LPF GAIN]/[GAIN]: Adjusts the output volume of the selected speaker.

### 2-way crossover setting items

SPEAKER SIZE		
FRONT	SIZE	8CM/10CM/12CM/13CM/16CM/17CM/18CM/4×6/5×7/6×8/6×9/7×10
	TWEETER	SMALL/MIDDLE/LARGE/NONE (not connected)
REAR*1		8CM/10CM/12CM/13CM/16CM/17CM/18CM/4×6/5×7/6×8/6×9/7×10/NONE (not connected)
SUBWOOFER*2*3		16CM/20CM/25CM/30CM/38CM OVER/NONE (not connected)
X'OVER		
TWEETER	FRQ	1KHZ/1.6KHZ/2.5KHZ/4KHZ/5KHZ/6.3KHZ/8KHZ/10KHZ/12.5KHZ
	GAIN LEFT	-08DB to 00DB
	GAIN RIGHT	-08DB to 00DB
FRONT HPF	F-HPF FRQ	30HZ/40HZ/50HZ/60HZ/70HZ/80HZ/90HZ/100HZ/120HZ/150HZ/180HZ/220HZ/250HZ/THROUGH
	F-HPF SLOPE	-06DB/-12DB/-18DB/-24DB
	F-HPF GAIN	-08DB to 00DB
REAR HPF*1	R-HPF FRQ	30HZ/40HZ/50HZ/60HZ/70HZ/80HZ/90HZ/100HZ/120HZ/150HZ/180HZ/220HZ/250HZ/THROUGH
	R-HPF SLOPE	-06DB/-12DB/-18DB/-24DB
	R-HPF GAIN	-08DB to 00DB
SUBWOOFER LPF*2*3	SW LPF FRQ	30HZ/40HZ/50HZ/60HZ/70HZ/80HZ/90HZ/100HZ/120HZ/150HZ/180HZ/220HZ/250HZ/THROUGH
	SW LPF SLOPE	-06DB/-12DB/-18DB/-24DB
	SW LPF PHASE	REVERSE (180°)/NORMAL (0°)
	SW LPF GAIN	-08DB to 00DB

\*1, \*2, \*3: (→ 23)

## AUDIO SETTINGS

### 3-way crossover setting items

#### SPEAKER SIZE

TWEETER	SMALL/MIDDLE/LARGE
MID RANGE	8CM/10CM/12CM/13CM/16CM/17CM/18CM/4×6/5×7/6×8/6×9
WOOFER*3	16CM/20CM/25CM/30CM/38CM OVER/NONE (not connected)

#### X ' OVER

TWEETER	HPF FRQ	1KHZ/1.6KHZ/2.5KHZ/4KHZ/5KHZ/6.3KHZ/8KHZ/ 10KHZ/12.5KHZ
	SLOPE	-06DB/-12DB
	PHASE	REVERSE (180°)/NORMAL (0°)
	GAIN	-08DB to 00DB
MID RANGE	HPF FRQ	30HZ/40HZ/50HZ/60HZ/70HZ/80HZ/90HZ/100HZ/ 120HZ/150HZ/180HZ/220HZ/250HZ/THROUGH
	HPF SLOPE	-06DB/-12DB
	LPF FRQ	1KHZ/1.6KHZ/2.5KHZ/4KHZ/5KHZ/6.3KHZ/8KHZ/ 10KHZ/12.5KHZ/THROUGH
	LPF SLOPE	-06DB/-12DB
	PHASE	REVERSE (180°)/NORMAL (0°)
WOOFER*3	LPF FRQ	30HZ/40HZ/50HZ/60HZ/70HZ/80HZ/90HZ/100HZ/ 120HZ/150HZ/180HZ/220HZ/250HZ/THROUGH
	SLOPE	-06DB/-12DB
	PHASE	REVERSE (180°)/NORMAL (0°)
	GAIN	-08DB to 00DB

\*1 Displayed only when [SPK/PRE OUT] is set to [REAR/REAR] or [REAR/SUB.W]. (→ 21)

\*2 Except for KD-R981BT: Displayed only when [SPK/PRE OUT] is set to [REAR/SUB.W] or [SUB.W/SUB.W]. (→ 21)

\*3 Displayed only when [SUBWOOFER SET] is set to [ON]. (→ 20)

### Digital Time Alignment settings

Digital Time Alignment sets the delay time of the speaker output to create a more suitable environment for your vehicle.

- For more information, → 24, Determining the value for [DISTANCE] and [GAIN] of [DTA SETTINGS].

#### DTA SETTINGS

POSITION	Selects your listening position (reference point). <b>ALL</b> : Not compensating ; <b>FRONT RIGHT</b> : Front right seat ; <b>FRONT LEFT</b> : Front left seat ; <b>FRONT ALL</b> : Front seat • [FRONT ALL] is displayed only when [X ' OVER TYPE] is set to [2-WAY]. (→ 20)
DISTANCE*1	0CM to 610CM: Fine adjust the distance to compensate.
GAIN*1	-8DB to 0DB: Fine adjust the output volume of the selected speaker.
DTA RESET	YES: Resets the settings ([DISTANCE] and [GAIN]) of the selected [POSITION] to default. ; <b>NQ</b> : Cancels.

#### CAR SETTINGS

Identify your car type and rear speaker location in order to make the adjustment for [DTA SETTINGS].

CAR TYPE	COMPACT/FULL SIZE CAR/WAGON/MINIVAN/SUV/ MINIVAN(LONG): Selects the type of vehicle. ; <b>OFF</b> : Not compensating.
R-SP LOCATION*2	Selects the location of the rear speakers in your vehicle to calculate the furthest distance from the listening position selected (reference point). • <b>DOOR/REAR DECK</b> : Selectable only when [CAR TYPE] is selected as [OFF], [COMPACT], [FULL SIZE CAR], [WAGON] or [SUV]. • <b>2ND ROW/3RD ROW</b> : Selectable only when [CAR TYPE] is selected as [MINIVAN] or [MINIVAN(LONG)].

\*1, \*2: (→ 24)

## AUDIO SETTINGS

### Determining the value for [DISTANCE] and [GAIN] of [DTA SETTINGS]

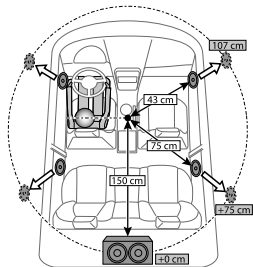

If you specify the distance from the center of the currently set listening position to every speaker, the delay time will be automatically computed and set.

- 1 Determine the center of the currently set listening position as the reference point.
- 2 Measure the distances from the reference point to the speakers.
- 3 Calculate the differences between the distance of the furthest speaker (rear speaker) and other speakers.
- 4 Set the [DISTANCE] calculated in step 3 for individual speakers.
- 5 Adjust [GAIN] for individual speakers.

Example: When [FRONT ALL] is selected as the listening position

\*1 Before making an adjustment, select the speaker:

When 2-way crossover is selected:

**FRONT LEFT/FRONT RIGHT/REAR LEFT/REAR RIGHT/SUBWOOFER**

– [REAR LEFT], [REAR RIGHT] and [SUBWOOFER] is selectable only if a setting other than [NONE] is selected for [REAR] or [SUBWOOFER] of [SPEAKER SIZE]. (→ 22)

When 3-way crossover is selected:

**TWEETER LEFT/TWEETER RIGHT/MID LEFT/MID RIGHT/WOOFER**

– [WOOFER] is selectable only if a setting other than [NONE] is selected for [WOOFER] of [SPEAKER SIZE]. (→ 23)

\*2 Displayed only when [X' OVER TYPE] is set to [2-WAY] (→ 20) and if a setting other than [NONE] is selected for [REAR] of [SPEAKER SIZE]. (→ 22)

## DISPLAY SETTINGS

KD-R981BT:

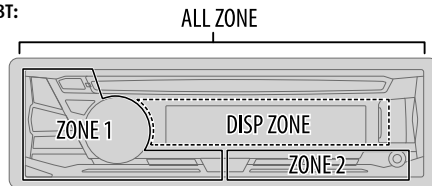

KD-R784BT/KD-R782BT:

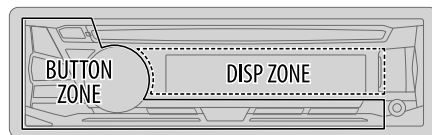

KD-R889BT/KD-R881BT:

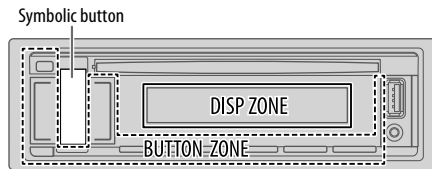

1 Press and hold .

2 KD-R981BT/KD-R784BT/KD-R782BT: Turn the volume knob to select an item (→ 25), then press the knob.

KD-R889BT/KD-R881BT:

Press **VOL +/-** to select an item (→ 25), then press **▶/|| ENTER**.

3 Repeat step 2 until the desired item is selected/activated or follow the instructions stated on the selected item.

4 Press to exit.

To return to the previous setting item, press **Q/↶**.

## DISPLAY SETTINGS

Default: **XX**

### DISPLAY

<b>DIMMER</b>	<p>Dim the illumination. <b>OFF:</b> Dimmer is turned off. Brightness changes to <b>[DAY]</b> setting. <b>ON:</b> Dimmer is turned on. Brightness changes to <b>[NIGHT]</b> setting. (→ <b>[BRIGHTNESS]</b>) <b>DIMMER TIME:</b> Set the dimmer on and off time. <b>KD-R981BT/KD-R784BT/KD-R782BT:</b> <b>1</b> Turn the volume knob to adjust the <b>[ON]</b> time, then press the knob. <b>2</b> Turn the volume knob to adjust the <b>[OFF]</b> time, then press the knob. (Default: <b>[ON]: 18:00 ; [OFF]: 6:00</b>) <b>KD-R889BT/KD-R881BT:</b> <b>1</b> Press <b>VOL +/-</b> to adjust the <b>[ON]</b> time, then press <b>▶/■ENTER</b>. <b>2</b> Press <b>VOL +/-</b> to adjust the <b>[OFF]</b> time, then press <b>▶/■ENTER</b>. (Default: <b>[ON]: 18:00 ; [OFF]: 6:00</b>) <b>DIMMER AUTO:</b> Dimmer turns on and off automatically when you turn off or on the car headlights.*1</p>
<b>BRIGHTNESS</b>	<p>Set the brightness for day and night separately. <b>1 DAY/NIGHT:</b> Select day or night. <b>2</b> Select a zone. (→ <b>24</b>) <b>3 LEVEL 00 to LEVEL 31:</b> Set the brightness level. (Default: <b>KD-R981BT:</b> <b>[DAY]: LEVEL 31 ; [NIGHT]: LEVEL 11</b> <b>KD-R889BT/KD-R881BT/KD-R784BT/KD-R782BT:</b> <b>BUTTON ZONE:</b> <b>[DAY]: LEVEL 25 ; [NIGHT]: LEVEL 09</b> <b>DISP ZONE:</b> <b>[DAY]: LEVEL 31 ; [NIGHT]: LEVEL 12</b>)</p>
<b>TEXT SCROLL</b> *2	<p><b>SCROLL ONCE:</b> Scrolls the display information once. ; <b>SCROLL AUTO:</b> Repeats scrolling at 5-second intervals. ; <b>SCROLL OFF:</b> Cancels.</p>

\*1 The illumination control wire connection is required. (→ **32**)

\*2 Some characters or symbols will not be shown correctly (or will be blanked).

\*3 If one of these color pattern is selected, the **[ZONE 1]**, **[DISP ZONE]**, **[ZONE 2]** illumination color will change to the default color.

### COLOR (for KD-R981BT/KD-R889BT/KD-R881BT)

For KD-R981BT:

<b>PRESET</b>	<p>Select illumination colors for button and display separately. Default color: <b>ALL ZONE:</b> <b>[COLOR 08]</b>, <b>DISP ZONE:</b> <b>[COLOR 01]</b>, <b>ZONE 1:</b> <b>[COLOR 08]</b>, <b>ZONE 2:</b> <b>[COLOR 46]</b> <b>1</b> Select a zone. (→ <b>24</b>) <b>2</b> Select a color for the selected zone. • <b>COLOR 01 to COLOR 49</b> • <b>USER:</b> The color you have created for <b>[DAY COLOR]</b> or <b>[NIGHT COLOR]</b> is shown. • <b>COLOR FLOW01 to COLOR FLOW03:</b> Color changes at different speeds. • <b>GROOVE/TECHNO/EMOTION/RELAX/SPECTRUM/SWEEP/POP:</b> The selected color pattern is shown.*3 (Selectable only when <b>[ALL ZONE]</b> is selected in step <b>1</b>.)</p>
<b>DAY COLOR</b>	<p>Store your own day and night illumination colors for different zones. Default color: <b>ZONE 1:</b> <b>[RED 00]</b>, <b>[GREEN 05]</b>, <b>[BLUE 31]</b> <b>DISP ZONE:</b> <b>[RED 20]</b>, <b>[GREEN 31]</b>, <b>[BLUE 31]</b> <b>ZONE 2:</b> <b>[RED 00]</b>, <b>[GREEN 31]</b>, <b>[BLUE 00]</b> <b>1</b> Select a zone. (→ <b>24</b>) <b>2 RED/GREEN/BLUE:</b> Select a primary color. <b>3 00 to 31:</b> Select the level.</p>
<b>NIGHT COLOR</b>	<p>Repeat steps <b>2</b> and <b>3</b> for all the primary colors. • Your setting is stored to <b>[USER]</b> in <b>[PRESET]</b>. • If <b>[00]</b> is selected for all primary colors for <b>[DISP ZONE]</b>, nothing appears on the display. • <b>[NIGHT COLOR]</b> or <b>[DAY COLOR]</b> is changed by turning on or off your car's headlight.</p>
<b>COLOR GUIDE</b>	<p><b>ON:</b> The color of buttons illumination change to white color when in menu mode or when selecting a music file from a folder/list. While the color of <b>[DISP ZONE]</b> changes randomly according to the volume level. ; <b>OFF:</b> Cancels.</p>

## DISPLAY SETTINGS

For KD-R889BT/KD-R881BT (symbolic button only):

<b>PRESET</b>	Select an illumination color for the symbolic button. Default color: [COLOR FLOW01] <ul style="list-style-type: none"><li>• <b>COLOR 01</b> to <b>COLOR 49</b></li><li>• <b>USER</b>: The color you have created for [DAY COLOR] or [NIGHT COLOR] is shown.</li><li>• <b>COLOR FLOW01</b> to <b>COLOR FLOW03</b>: Color changes at different speeds.</li><li>• Preset color: <b>CRYSTAL, FLOWER, FOREST, GRADATION, OCEAN, SUNSET, RELAX</b></li></ul>
<b>DAY COLOR</b>	Store your own day and night illumination colors for the symbolic button. Default color: [RED 31], [GREEN 31], [BLUE 23] <b>1 RED/GREEN/BLUE</b> : Select a primary color. <b>2 00</b> to <b>31</b> : Select the level.
<b>NIGHT COLOR</b>	Repeat steps <b>1</b> and <b>2</b> for all primary colors. <ul style="list-style-type: none"><li>• Your setting is stored to [USER] in [PRESET].</li><li>• [NIGHT COLOR] or [DAY COLOR] is changed by turning on or off your car's headlight.</li></ul>
<b>MENU COLOR</b>	<b>ON</b> : The color of symbolic button illumination changes to white color when in menu mode or when selecting a music file from a folder/list. ; <b>OFF</b> : Cancels.

## REFERENCES

### ■ Maintenance

#### Cleaning the unit

Wipe off dirt on the faceplate with a dry silicone or soft cloth.

#### Cleaning the connector

Detach the faceplate and clean the connector gently with a cotton swab, being careful not to damage the connector.

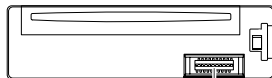

Connector (on the reverse side of the faceplate)

#### Handling discs:

- Do not touch the recording surface of the disc.
- Do not stick tape etc. on the disc, or use a disc with tape stuck on it.
- Do not use any accessories for the disc.
- Clean from the center of the disc and move outward.
- Clean the disc with a dry silicone or soft cloth. Do not use any solvents.
- When removing discs from this unit, pull them out horizontally.
- Remove burrs from the center hole and disc edge before inserting a disc.

### ■ More information

For: — Latest firmware updates and latest compatible item list  
— JVC original application  
— Any other latest information

Visit <<http://www.jvc.net/cs/car/>>.

#### General

- This unit can only play the following CDs:



- **DualDisc playback**: The Non-DVD side of a "DualDisc" does not comply with the "Compact Disc Digital Audio" standard. Therefore, the use of Non-DVD side of a DualDisc on this product cannot be recommended.
- For detailed information and notes about the playable audio files, visit <<http://www.jvc.net/cs/car/>>.

## REFERENCES

### Playable files

- Playable audio file:

For disc:

**KD-R981BT/KD-R889BT/KD-R881BT:** MP3 (.mp3), WMA (.wma), AAC (.aac)

**KD-R784BT/KD-R782BT:** MP3 (.mp3), WMA (.wma)

For USB mass storage class device:

**KD-R981BT/KD-R889BT/KD-R881BT:** MP3 (.mp3), WMA (.wma), AAC (.aac), WAV (.wav),  
FLAC (.flac)

**KD-R784BT/KD-R782BT:** MP3 (.mp3), WMA (.wma), WAV (.wav), FLAC (.flac)

- Playable disc media: CD-R/CD-RW/CD-ROM
- Playable disc file format: ISO 9660 Level 1/2, Joliet, Long file name
- Playable USB device file system: FAT12, FAT16, FAT32

Even when audio files comply with the standards listed above, playback may be impossible depending on the types or conditions of media or device.

The AAC (.m4a) file in a USB device or a CD encoded by iTunes cannot be played on this unit.

### Unplayable discs

- Discs that are not round.
- Discs with coloring on the recording surface or discs that are dirty.
- Recordable/ReWritable discs that have not been finalized.
- 8 cm CD. Attempting to insert using an adapter may cause malfunction.

### About USB devices

- You cannot connect a USB device via a USB hub.
- Connecting a cable whose total length is longer than 5 m may result in abnormal playback.
- This unit cannot recognize a USB device whose rating is other than 5 V and exceeds 1.5 A.

### About iPod/iPhone (except for KD-R784BT and KD-R782BT)

- Via USB input terminal:

Made for

- iPod touch (5th and 6th generation)
- iPod nano (7th generation)
- iPhone 4S, 5, 5S, 5C, 6, 6 Plus, 6S, 6S Plus, SE

- Via Bluetooth:
  - Made for
    - iPod touch (5th and 6th generation)
    - iPhone 4S, 5, 5S, 5C, 6, 6 Plus, 6S, 6S Plus, SE
- It is not possible to browse video files on the “Videos” menu in [HEAD MODE].
- The song order displayed on the selection menu of this unit may differ from that of the iPod/iPhone.
- Depending on the version of the operating system of the iPod/iPhone, some functions may not operate on this unit.

### About Android device

- This unit supports Android OS 4.1 and above.
- Some Android devices (with OS 4.1 and above) may not fully support Android Open Accessory (AOA) 2.0.
- If the Android device supports both mass storage class device and AOA 2.0, this unit always playback via AOA 2.0 as priority.

### About Bluetooth

- Depending on the Bluetooth version of the device, some Bluetooth devices may not be able to connect to this unit.
- This unit may not work with some Bluetooth devices.
- Signal conditions vary, depending on the surroundings.

### Available Cyrillic letters

Available characters

Display indications

А	Б	В	Г	Д	Е	Ж	З	И	Й	К	Л	М	Н	О	П	Р
А	Б	В	Г	Д	Е	Ж	З	И	Й	К	Л	М	Н	О	П	Р
С	Т	У	Ф	Х	Ц	Ч	Ш	Щ	Ъ	Ы	Ь	Э	Ю	Я	Ё	
С	Т	У	Ф	Х	Ц	Ч	Ш	Щ	Ъ	Ы	Ь	Э	Ю	Я	Ё	

## REFERENCES

### Change the display information

Each time you press , the display information changes.

- If the information is unavailable or not recorded, "NO TEXT", "NO NAME", or other information (eg. station name) appears.

Source name	Display information
FM or AM	Frequency (Date/Clock) → Frequency (Date/Clock) with music synchronisation* → (back to the beginning)  <b>(For FM Radio Data System stations only)</b> Station name (PS)/Program type (PTY) (Date/Clock) → Radio text (Date/Clock) → Radio text+ (Radio text+) → Song title (Artist) → Song title (Date/Clock) → Frequency (Date/Clock) → Station name (PS)/Program type (PTY) (Date/Clock) with music synchronisation* → (back to the beginning)
CD or USB	<b>(For CD-DA)</b> Track title (Artist) → Track title (Disc name) → Track title (Date/Clock) → Playing time (Date/Clock) → Track title (Artist) with music synchronisation* → (back to the beginning)  <b>(For MP3/WMA/AAC/WAV/FLAC files)</b> Song title (Artist) → Song title (Album name) → Song title (Date/Clock) → File name (Folder name) → File name (Date/Clock) → Playing time (Date/Clock) → Song title (Artist) with music synchronisation* → (back to the beginning)
iPod USB/iPod BT or ANDROID	When [HEAD MODE]/[AUTO MODE] is selected (→ 9): Song title (Artist) → Song title (Album name) → Song title (Date/Clock) → Playing time (Date/Clock) → Song title (Artist) with music synchronisation* → (back to the beginning)
BT AUDIO	Song title (Artist) → Song title (Album name) → Song title (Date/Clock) → Playing time (Date/Clock) → Song title (Artist) with music synchronisation* → (back to the beginning)
AUX	AUX (Date/Clock) → AUX (Date/Clock) with music synchronisation* → (back to the beginning)

\* **KD-R981BT**: The illumination colors of the buttons and display change and synchronises with the music.

**KD-R889BT/KD-R881BT**: The illumination color of the symbolic button changes and synchronises with the music.

**KD-R784BT/KD-R782BT**: The brightness of the illumination changes and synchronises with the music.

## TROUBLESHOOTING

Symptom	Remedy
General	Sound cannot be heard. <ul style="list-style-type: none"> <li>• Adjust the volume to the optimum level.</li> <li>• Check the cords and connections.</li> </ul>
	"MISWIRING CHECK WIRING THEN PWR ON" appears. <ul style="list-style-type: none"> <li>• Turn the power off, then check to be sure the terminals of the speaker wires are insulated properly. Turn the power on again.</li> </ul>
	"PROTECTING SEND SERVICE" appears. <ul style="list-style-type: none"> <li>• Send the unit to the nearest service center.</li> </ul>
Radio	Source cannot be selected. <ul style="list-style-type: none"> <li>• Check the [SOURCE SELECT] setting. (→ 5)</li> </ul>
	<ul style="list-style-type: none"> <li>• Radio reception is poor.</li> <li>• Static noise while listening to the radio.</li> </ul> <ul style="list-style-type: none"> <li>• Connect the antenna firmly.</li> </ul>
CD/USB/iPod	Disc cannot be ejected. <ul style="list-style-type: none"> <li>• Press and hold  to forcibly eject the disc. Be careful not to drop the disc when it is ejected.</li> </ul>
	"IN DISC" appears. <ul style="list-style-type: none"> <li>• Make sure nothing is blocking the loading slot when you eject the disc.</li> </ul>
	"PLEASE EJECT" appears. <ul style="list-style-type: none"> <li>• Press , then insert the disc correctly.</li> </ul>
	Playback order is not as intended. <ul style="list-style-type: none"> <li>• The playback order is determined by the file name (USB) or the order in which files were recorded (disc).</li> </ul>
	Elapsed playing time is not correct. <ul style="list-style-type: none"> <li>• This depends on the recording process earlier.</li> </ul>
"NOT SUPPORT" appears and track skips. <ul style="list-style-type: none"> <li>• Check whether the track is a playable format. (→ 27)</li> </ul>	
"READING" keeps flashing. <ul style="list-style-type: none"> <li>• Do not use too many hierarchical levels and folders.</li> <li>• Reload the disc or reattach the USB device.</li> </ul>	



## TROUBLESHOOTING

	Symptom	Remedy
CD/USB/iPod	"UNSUPPORTED DEVICE" appears.	<ul style="list-style-type: none"> <li>Check whether the connected device is compatible with this unit and ensure the file systems are in supported formats. (➔ 27)</li> <li>Reattach the device.</li> </ul>
	"UNRESPONSIVE DEVICE" appears.	Make sure the device is not malfunction and reattach the device.
	"USB HUB IS NOT SUPPORTED" appears.	This unit cannot support a USB device connected via a USB hub.
	"CANNOT PLAY" appears.	Connect a USB device that contains playable audio files.
	The iPod/iPhone does not turn on or does not work.	<ul style="list-style-type: none"> <li>Check the connection between this unit and iPod/iPhone.</li> <li>Detach and reset the iPod/iPhone using hard reset.</li> </ul>
	"LOADING" appears when you enter search mode by pressing <b>Q</b> / <b>↵</b> .	This unit is still preparing the iPod/iPhone music list. It may take some time to load, try again later.
ANDROID	Correct characters are not displayed.	<ul style="list-style-type: none"> <li>This unit can only display uppercase letters, numbers, and a limited number of symbols.</li> <li>Depending on the display language you have selected (➔ 5), some characters may not be displayed correctly.</li> </ul>
	<ul style="list-style-type: none"> <li>Sound cannot be heard during playback.</li> <li>Sound output only from the Android device.</li> </ul>	<ul style="list-style-type: none"> <li>Reconnect the Android device.</li> <li>If in <b>[AUDIO MODE]</b>, launch any media player application on the Android device and start playback.</li> <li>If in <b>[AUDIO MODE]</b>, relaunch the current media player application or use another media player application.</li> <li>Restart the Android device.</li> <li>If this does not solve the problem, the connected Android device is unable to route the audio signal to unit. (➔ 27)</li> </ul>

	Symptom	Remedy
ANDROID	Cannot playback at <b>[AUTO MODE]</b> .	<ul style="list-style-type: none"> <li>Make sure JVC MUSIC PLAY APP is installed on the Android device. (➔ 8)</li> <li>Reconnect the Android device and select the appropriate control mode. (➔ 9)</li> <li>If this does not solve the problem, the connected Android device does not support <b>[AUTO MODE]</b>. (➔ 27)</li> </ul>
	"NO DEVICE" or "READING" keeps flashing.	<ul style="list-style-type: none"> <li>Switch off the developer options on the Android device.</li> <li>Reconnect the Android device.</li> <li>If this does not solve the problem, the connected Android device does not support <b>[AUTO MODE]</b>. (➔ 27)</li> </ul>
	Playback is intermittent or sound skips.	Turn off the power saving mode on the Android device.
	"CANNOT PLAY"	<ul style="list-style-type: none"> <li>Make sure Android device contains playable audio files.</li> <li>Reconnect the Android device.</li> <li>Restart the Android device.</li> </ul>
Bluetooth®	No Bluetooth device is detected.	<ul style="list-style-type: none"> <li>Search from the Bluetooth device again.</li> <li>Reset the unit. (➔ 3)</li> </ul>
	Pairing cannot be made.	<ul style="list-style-type: none"> <li>Make sure you have entered the same PIN code to both the unit and Bluetooth device.</li> <li>Delete pairing information from both the unit and the Bluetooth device, then perform pairing again. (➔ 11)</li> </ul>
	Echo or noise occurs.	<ul style="list-style-type: none"> <li>Adjust the microphone unit's position. (➔ 11)</li> <li>Check the <b>[ECHO CANCEL]</b> setting. (➔ 13)</li> </ul>
	Phone sound quality is poor.	<ul style="list-style-type: none"> <li>Reduce the distance between the unit and the Bluetooth device.</li> <li>Move the car to a place where you can get a better signal reception.</li> </ul>

## TROUBLESHOOTING

Symptom	Remedy
Sound is being interrupted or skipped during playback of a Bluetooth audio player.	<ul style="list-style-type: none"><li>Reduce the distance between the unit and the Bluetooth audio player.</li><li>Turn off, then turn on the unit and try to connect again.</li><li>Other Bluetooth devices might be trying to connect to the unit.</li></ul>
The connected Bluetooth audio player cannot be controlled.	<ul style="list-style-type: none"><li>Check whether the connected Bluetooth audio player supports Audio/Video Remote Control Profile (AVRCP). (Refer to the instructions of your audio player.)</li><li>Disconnect and connect the Bluetooth player again</li></ul>
Bluetooth® "PLEASE WAIT"	The unit is preparing to use the Bluetooth function. If the message does not disappear, turn off and turn on the unit, then connect the device again.
"NOT SUPPORT"	The connected phone does not support Voice Recognition feature.
"ERROR"	Try the operation again. If "ERROR" appears again, check if the device supports the function you have tried.
"H/W ERROR"	Reset the unit and try the operation again. If "H/W ERROR" appears again, consult your nearest service center.

If you still have troubles, reset the unit. (→ 3)

## INSTALLATION/CONNECTION

### ▲ Warning

- The unit can only be used with a 12 V DC power supply, negative ground.
- Disconnect the battery's negative terminal before wiring and mounting.
- Do not connect Battery wire (yellow) and Ignition wire (red) to the car chassis or Ground wire (black) to prevent a short circuit.
- Insulate unconnected wires with vinyl tape to prevent a short circuit.
- Be sure to ground this unit to the car's chassis again after installation.

### ▲ Caution

- For safety's sake, leave wiring and mounting to professionals. Consult the car audio dealer.
- Install this unit in the console of your vehicle. Do not touch the metal parts of this unit during and shortly after use of the unit. Metal parts such as the heat sink and enclosure become hot.
- Do not connect the ⊖ wires of speakers to the car chassis or Ground wire (black), or connect them in parallel.
- Connect speakers with a maximum power of more than 50 W. If the maximum power of the speakers is lower than 50 W, change the [AMP GAIN] setting to avoid damaging the speakers. (→ 20)
- Mount the unit at an angle of less than 30°.
- If your vehicle wiring harness does not have the ignition terminal, connect Ignition wire (red) to the terminal on the vehicle's fuse box which provides 12 V DC power supply and is turned on and off by the ignition key.
- Keep all cables away from heat dissipate metal parts.
- After the unit is installed, check whether the brake lamps, blinkers, wipers, etc. on the car are working properly.
- If the fuse blows, first make sure the wires are not touching car's chassis, then replace the old fuse with one that has the same rating.

### Basic procedure

- Remove the key from the ignition switch, then disconnect the ⊖ terminal of the car battery.
- Connect the wires properly.  
See Wiring connection. (→ 32)
- Install the unit to your car.  
See Installing the unit (in-dash mounting). (→ 31)
- Connect the ⊖ terminal of the car battery.
- Press **SOURCE**-⏪ (for KD-R981BT/KD-R784BT/KD-R782BT) or **SRC**-⏪ (for KD-R889BT/KD-R881BT) to turn on the power.
- Detach the faceplate and reset the unit. (→ 3)

## INSTALLATION/CONNECTION

### Installing the unit (in-dash mounting)

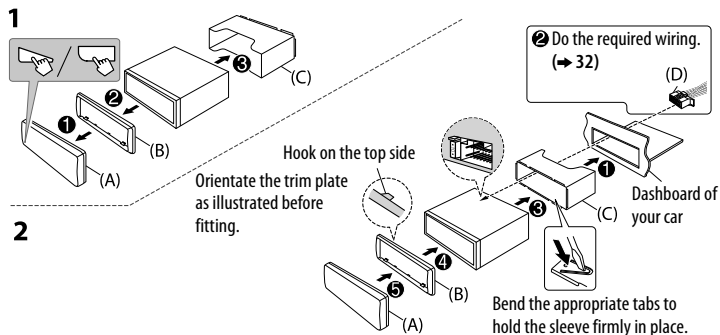

### Part list for installation

#### (A) Faceplate

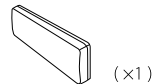

#### (B) Trim plate

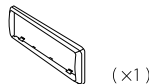

#### (C) Mounting sleeve

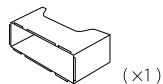

#### (D) Wiring harness

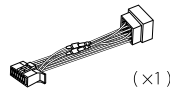

#### (E) Extraction key



### When installing without the mounting sleeve

- 1 Remove the mounting sleeve and trim plate from the unit.
- 2 Align the holes in the unit (on both sides) with the vehicle mounting bracket and secure the unit with screws (commercially available).

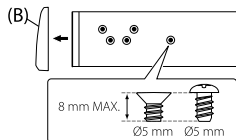

▲ Use only the specified screws. Using wrong screws might damage the unit.

### How to remove the unit

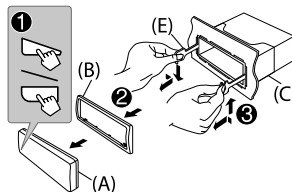

### Output terminals

#### For 2-way crossover setting

3 pairs	REAR	: Rear output
	FRONT	: Front output
	SW	: Subwoofer output

2 pairs	FRONT	: Front output
	REAR/SW	: Rear/subwoofer output

1 pair	REAR/SW	: Rear/subwoofer output
--------	---------	-------------------------

#### For 3-way crossover setting

3 pairs	REAR	: Tweeter output
	FRONT	: Mid Range output
	SW	: Woofer output

2 pairs	FRONT	: Mid Range output
	REAR/SW	: Woofer output

1 pair	REAR/SW	: Woofer output
--------	---------	-----------------

# INSTALLATION/CONNECTION

## Wiring connection

When connecting to an external amplifier, connect its ground wire to the car's chassis to avoid damaging the unit.

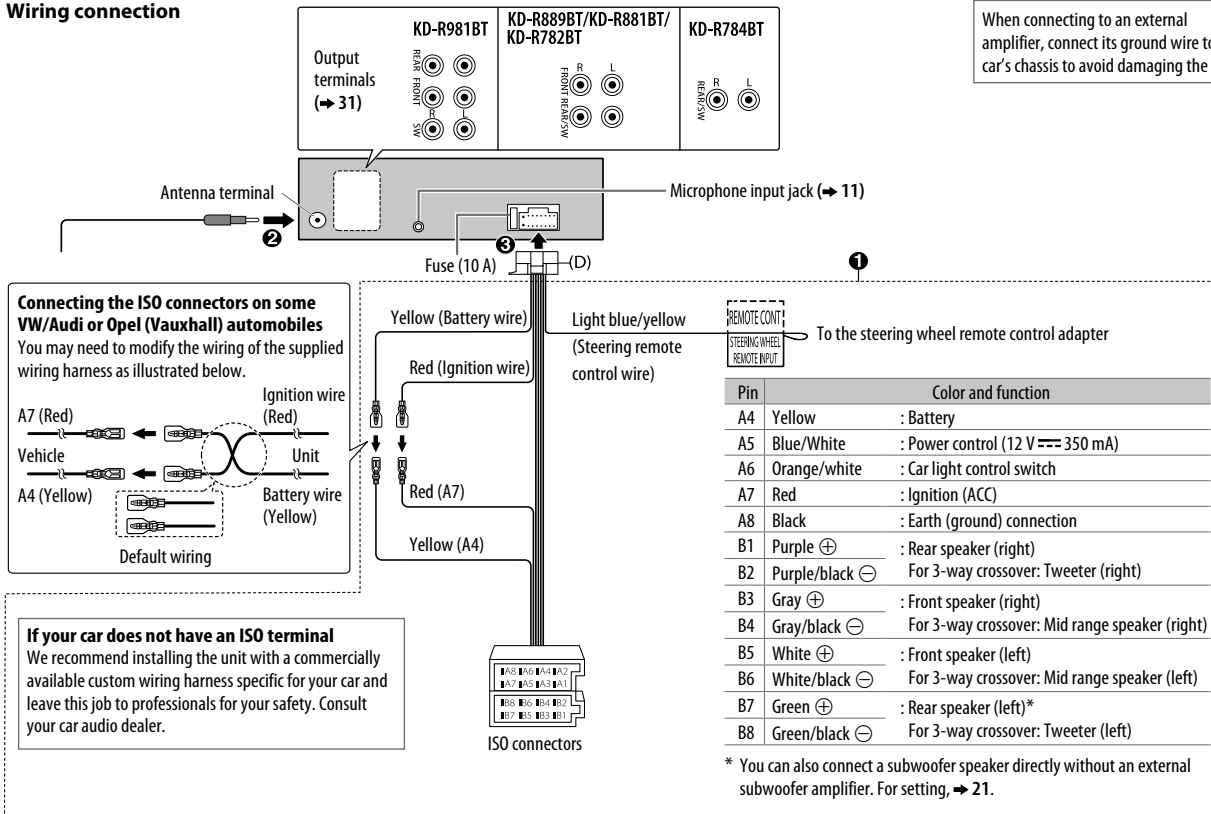

# SPECIFICATIONS

Subject to change without notice.

Tuner	FM	Frequency Range	87.5 MHz — 108.0 MHz (50 kHz step)
		Usable Sensitivity (S/N = 26 dB)	0.71 $\mu$ V/75 $\Omega$ (8.2 dBf)
		Quieting Sensitivity (DIN S/N = 46 dB)	2.0 $\mu$ V/75 $\Omega$
		Frequency Response ( $\pm 3$ dB)	30 Hz — 15 kHz
		Signal-to-Noise Ratio (MONO)	64 dB
		Stereo Separation (1 kHz)	40 dB
AM (MW)	Frequency Range	531 kHz — 1 611 kHz (9 kHz step)	
	Usable Sensitivity (S/N = 20 dB)	28.2 $\mu$ V (29 dB $\mu$ )	
AM (LW)	Frequency Range	153 kHz — 279 kHz (9 kHz step)	
	Usable Sensitivity (S/N = 20 dB)	50 $\mu$ V (33.9 dB $\mu$ )	

CD player	Laser Diode	GaAlAs
	Digital Filter (D/A)	8 times over sampling
	Spindle Speed	500 rpm — 200 rpm (CLV)
	Wow & Flutter	Below measurable limit
	Frequency Response ( $\pm 1$ dB)	20 Hz — 20 kHz
	Total Harmonic Distortion (1 kHz)	0.01 %
	Signal-to-Noise Ratio (1 kHz)	105 dB
	Dynamic Range	90 dB
	Channel Separation	85 dB
	MP3 Decode	Compliant with MPEG-1/2 Audio Layer-3
	WMA Decode	Compliant with Windows Media Audio
AAC Decode	AAC-LC “.aac” files (Except <b>KD-R784BT/KD-R782BT</b> )	

USB	USB Standard	USB 1.1, USB 2.0 (Full speed)
	Compatible Devices	Mass storage class
	File System	FAT12/16/32
	Maximum Supply Current	DC 5 V $\leq$ 1.5 A
	Digital Filter (D/A) Converter	24 Bit
	MP3 Decode	Compliant with MPEG-1/2 Audio Layer-3
	WMA Decode	Compliant with Windows Media Audio
	AAC Decode	AAC-LC “.aac” files (Except <b>KD-R784BT/KD-R782BT</b> )
WAV Decode	Linear-PCM	
	FLAC Decode	FLAC files, Up to 24 bit/48 kHz

Auxiliary	Frequency Response ( $\pm 3$ dB)	20 Hz — 20 kHz
	Input Maximum Voltage	1 000 mV
	Input Impedance	30 k $\Omega$

Bluetooth	Version	Bluetooth 3.0
	Frequency Range	2.402 GHz — 2.480 GHz
	Output Power	+4 dBm (MAX), 0 dBm (AVE) Power Class 2
	Maximum Communication Range	Line of sight approx. 10 m (32.8 ft)
	Pairing	SSP (Secure Simple Pairing)
	Profile	HFP1.6 (Hands-Free Profile)
		A2DP (Advanced Audio Distribution Profile)
AVRCP1.5 (Audio/Video Remote Control Profile)		
PBAP (Phonebook Access Profile)		
SPP (Serial Port Profile)		

## SPECIFICATIONS

Audio	Maximum Output Power	50 W × 4 or 50 W × 2 + 50 W × 1 (Subwoofer = 4 Ω)
	Full Bandwidth Power (at less than 1 % THD)	22 W × 4
	Speaker Impedance	4 Ω — 8 Ω
	Preout Level/Load (CD/USB)	4 000 mV/10 kΩ load
	Preout Impedance	≤ 600 Ω
General	Operating Voltage (10.5 V — 16 V allowable)	14.4 V
	Maximum Current Consumption	10 A
	Operating Temperature Range	−10°C — +60°C
	Installation Size (W × H × D)	182 mm × 53 mm × 159 mm
	Net Weight (includes Trimplate, Mounting Sleeve)	1.2 kg



AVANT L'UTILISATION	2
FONCTIONNEMENT DE BASE	3
PRISE EN MAIN	4
1 Annulez la démonstration	
2 Réglez l'horloge et la date	
3 Faites les réglages de base	
RADIO	6
AUX	8
CD/USB/iPod/ANDROID	8
BLUETOOTH®	11
RÉGLAGES AUDIO	19
RÉGLAGES D'AFFICHAGE	24
RÉFÉRENCES	26
Entretien	
Plus d'informations	
GUIDE DE DÉPANNAGE	28
INSTALLATION/ RACCORDEMENT	30
SPÉCIFICATIONS	33

## IMPORTANTES

- Pour utiliser correctement l'appareil, veuillez ce manuel complément avant de l'utiliser. Il est particulièrement important que vous lisiez et acceptiez les avertissements et les précautions de ce manuel.
- Veuillez garder ce manuel dans un endroit sûr et accessible pour une utilisation future.

### ▲ Avertissement

- N'utilisez aucune fonction qui risque de vous distraire de la conduite sûre de votre véhicule.

### ▲ Précautions

#### Réglage du volume:

- Ajustez le volume de façon à pouvoir entendre les sons extérieurs à la voiture afin d'éviter tout risque d'accident.
- Réduisez le volume avant de reproduire des sources numériques afin d'éviter d'endommager les enceintes par la soudaine augmentation du niveau de sortie.

#### Généralités:

- Éviter d'utiliser le périphérique extérieur s'il peut gêner une conduite en toute sécurité.
- Assurez-vous que toutes les données importantes ont été sauvegardées. Nous ne pouvons pas être tenu responsable pour toute perte des données enregistrées.
- Veuillez faire en sorte de ne jamais mettre ou laisser d'objets métalliques (tels que des pièces ou des outils) dans l'appareil, afin d'éviter tout risque de court-circuit.
- Si une erreur de disque se produit à cause de la condensation sur l'objectif laser, éjectez le disque et attendez que l'humidité s'évapore.

### Comment lire ce manuel

- Les opérations sont expliquées principalement en utilisant les touches de la façade du **KD-R981BT** et **KD-R889BT**.
- Les indications en anglais sont utilisées dans un but explicatif. Vous pouvez choisir la langue d'affichage à partir du menu.  
(→ 5)
- [XX] indique les éléments choisis.
- (→ XX) indique que des références sont disponibles aux page citées.



# FONCTIONNEMENT DE BASE

## Façade

KD-R981BT/KD-R784BT/KD-R782BT:

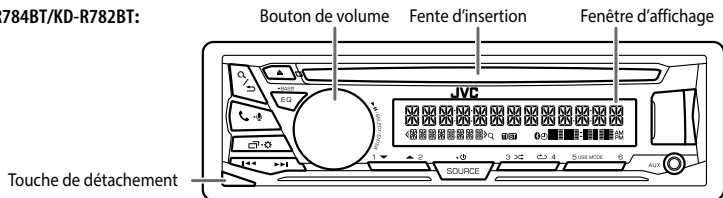

KD-R889BT/KD-R881BT:

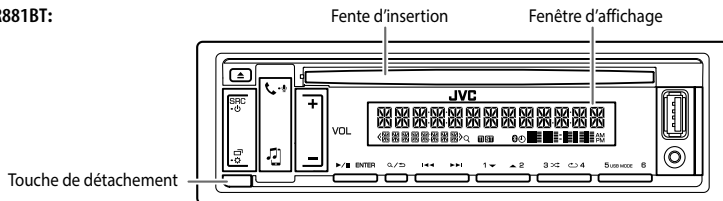

### Attachez

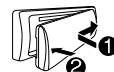

### Détachez

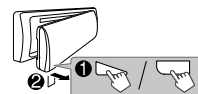

### Comment réinitialiser

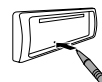

## Sur la façade

### Pour

KD-R981BT/KD-R784BT/KD-R782BT:

**Mettez l'appareil sous tension**

- Appuyez sur **SOURCE-⏻**.
- Maintenez la touche enfoncée pour mettre l'appareil hors tension.

**Ajustez le volume**

Tournez le bouton de volume.

Appuyez sur le bouton de volume pour couper le son ou mettre la lecture en pause.

- Appuyez une nouvelle fois pour annuler.

**Sélectionner la source**

- Appuyez répétitivement sur **SOURCE-⏻**.
- Appuyez sur **SOURCE-⏻**, puis tournez le bouton de volume avant 2 secondes.

**Changez l'information sur l'affichage**

Appuyez répétitivement sur (→ 28)

KD-R889BT/KD-R881BT:

Appuyez sur **SRC-⏻**.

- Maintenez la touche enfoncée pour mettre l'appareil hors tension.

Appuyez sur **VOL +/-**.

- Maintenez **VOL +** enfoncé de façon continue pour augmenter le volume sur 15.

Appuyez sur **▶/|| ENTER** pour couper le son ou mettre la lecture en pause.

- Appuyez une nouvelle fois pour annuler.

Appuyez répétitivement sur **SRC-⏻**.

- Appuyez sur **SRC-⏻**, puis appuyez sur **VOL +/-** (avant 2 secondes).

Appuyez répétitivement sur (→ 28)

# PRISE EN MAIN

KD-R981BT/KD-R784BT/KD-R782BT:

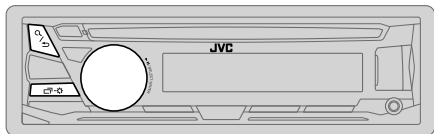

KD-R889BT/KD-R881BT:

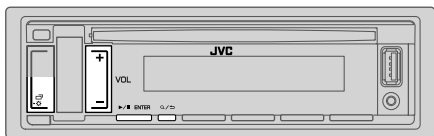

## 1 Annulez la démonstration

KD-R981BT/KD-R784BT/KD-R782BT:

Quand vous mettez l'appareil sous tension pour la première fois (ou que [FACTORY RESET] est réglé sur [YES]), l'affichage montre: "CANCEL DEMO" → "PRESS" → "VOLUME KNOB"

- 1 Appuyez sur le bouton de volume.  
[YES] est choisi pour le réglage initial.
- 2 Appuyez de nouveau sur le bouton de volume.  
"DEMO OFF" apparaît.

KD-R889BT/KD-R881BT:

Quand vous mettez l'appareil sous tension pour la première fois (ou que [FACTORY RESET] est réglé sur [YES]), l'affichage montre: "CANCEL DEMO" → "PRESS ENTER"

- 1 Appuyez sur ►/|| ENTER.  
[YES] est choisi pour le réglage initial.
- 2 Appuyez de nouveau sur ►/|| ENTER.  
"DEMO OFF" apparaît.

## 2 Réglez l'horloge et la date

KD-R981BT/KD-R784BT/KD-R782BT:

- 1 Maintenez enfoncée .
- 2 Tournez le bouton de volume pour choisir [CLOCK], puis appuyez sur le bouton.

Pour ajuster l'horloge

- 3 Tournez le bouton de volume pour choisir [CLOCK ADJUST], puis appuyez sur le bouton.
- 4 Tournez le bouton de volume pour faire les réglages, puis appuyez sur le bouton.  
Heure → Minute
- 5 Tournez le bouton de volume pour choisir [CLOCK FORMAT], puis appuyez sur le bouton.
- 6 Tournez le bouton de volume pour choisir [12H] ou [24H], puis appuyez sur le bouton.

Pour régler la date

- 7 Tournez le bouton de volume pour choisir [DATE SET], puis appuyez sur le bouton.
- 8 Tournez le bouton de volume pour faire les réglages, puis appuyez sur le bouton.  
Jour → Mois → Année
- 9 Appuyez sur  pour quitter.

KD-R889BT/KD-R881BT:

- 1 Maintenez enfoncée .
- 2 Appuyez sur VOL +/− pour choisir [CLOCK], puis appuyez sur ►/|| ENTER.

Pour ajuster l'horloge

- 3 Appuyez sur VOL +/− pour choisir [CLOCK ADJUST], puis appuyez sur ►/|| ENTER.
- 4 Appuyez sur VOL +/− pour faire les réglages, puis appuyez sur ►/|| ENTER.  
Heure → Minute
- 5 Appuyez sur VOL +/− pour choisir [CLOCK FORMAT], puis appuyez sur ►/|| ENTER.
- 6 Appuyez sur VOL +/− pour choisir [12H] ou [24H], puis appuyez sur ►/|| ENTER.

Pour régler la date

- 7 Appuyez sur VOL +/− pour choisir [DATE SET], puis appuyez sur ►/|| ENTER.
- 8 Appuyez sur VOL +/− pour faire les réglages, puis appuyez sur ►/|| ENTER.  
Jour → Mois → Année
- 9 Appuyez sur  pour quitter.

Pour retourner à l'option de réglage précédente, appuyez sur .

## PRISE EN MAIN

### 3 Faites les réglages de base

- 1 Maintenez enfoncée - .
- 2 **KD-R981BT/KD-R784BT/KD-R782BT:** Tournez le bouton de volume pour sélectionner un élément (voir le tableau suivant), puis appuyez sur le bouton.  
**KD-R889BT/KD-R881BT:** Appuyez sur **VOL +/−** pour sélectionner un élément (voir le tableau suivant), puis appuyez sur **▶/■ ENTER**.
- 3 Répétez l'étape 2 jusqu'à ce que l'élément souhaité soit sélectionné ou activé.
- 4 Appuyez sur - pour quitter.

Pour retourner à l'option de réglage précédente, appuyez sur / .

Défaut: **XX**

SYSTEM	
<b>KEY BEEP</b>	(Non applicable quand la transition 3 voies est sélectionnée.) <b>ON:</b> Met en service la tonalité des touches. ; <b>OFF:</b> Met hors service la fonction.
SOURCE SELECT	
<b>AM SRC*</b>	<b>ON:</b> Met en service AM dans la sélection de la source. ; <b>OFF:</b> Hors service. (→ 6)
<b>BUILT-IN AUX*</b>	<b>ON:</b> Met en service AUX dans la sélection de la source. ; <b>OFF:</b> Hors service. (→ 8)
F/W UPDATE	
UPDATE SYSTEM	
<b>F/W UP xxxx</b>	<b>YES:</b> Démarrer la mise à niveau du micrologiciel. ; <b>NO:</b> Annulation (la mise à niveau n'est pas activée). Pour en savoir plus sur la mise à niveau du micrologiciel, référez-vous à: < <a href="http://www.jvc.net/cs/car/">http://www.jvc.net/cs/car/</a> >.
<b>FACTORY RESET</b>	<b>YES:</b> Réinitialise les réglages aux valeurs par défaut (sauf la station mémorisée). ; <b>NO:</b> Annulation.

\* Pas d'affichage quand la source correspondante est sélectionnée.

### CLOCK

**TIME SYNC** **ON:** L'horloge est réglée automatiquement à l'aide des données d'horloge (CT) comprises dans les données du signal FM Radio Data System. ; **OFF:** Annulation.

**CLOCK DISPLAY** **ON:** L'horloge apparaît sur l'affichage même quand l'appareil est hors tension. ; **OFF:** Annulation.

**ENGLISH** Sélectionnez la langue d'affichage pour le menu et l'information sur le morceau si elle est disponible.

**РУССКИЙ**

Par défaut, **ENGLISH** est sélectionné.

**ESPAÑOL**

# RADIO

KD-R981BT/KD-R784BT/KD-R782BT:

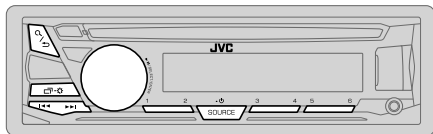

KD-R889BT/KD-R881BT:

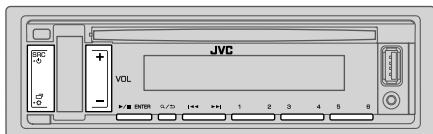

"ST" s'allume lors de la réception d'une émission FM stéréo avec un signal suffisamment fort.

## Recherchez une station

- 1 Appuyez répétitivement sur **SOURCE** (pour KD-R981BT/KD-R784BT/KD-R782BT) ou **SRC** (pour KD-R889BT/KD-R881BT) pour sélectionner FM ou AM.
- 2 Appuyez sur **◀◀ / ▶▶** pour rechercher une station automatiquement. (ou) Maintenez enfoncé **◀◀ / ▶▶** jusqu'à ce que "M" clignote, puis appuyez répétitivement dessus pour rechercher une station manuellement.

## Réglages en mémoire

Vous pouvez mémoriser un maximum de 18 stations pour FM et de 6 stations pour AM.

### Mémorisez une station

Pendant l'écoute d'une station....

Maintenez pressée une des touches numériques (1 à 6).  
(ou)

KD-R981BT/KD-R784BT/KD-R782BT:

- 1 Maintenez enfoncé le bouton de volume jusqu'à ce que "PRESET MODE" clignote.
- 2 Tournez le bouton de volume pour choisir un numéro de préréglage, puis appuyez sur le bouton.  
Le numéro de préréglage clignote et "MEMORY" apparaît.

KD-R889BT/KD-R881BT:

- 1 Maintenez enfoncé **▶/|| ENTER** jusqu'à ce que "PRESET MODE" clignote.
- 2 Appuyez sur **VOL +/-** pour choisir un numéro de préréglage, puis appuyez sur **▶/|| ENTER**.  
Le numéro de préréglage clignote et "MEMORY" apparaît.





### Sélectionnez une station mémorisée



Appuyez sur l'une des touches numériques (1 à 6).  
(ou)

- 1 Appuyez sur **◀ / ▶**.
- 2 KD-R981BT/KD-R784BT/KD-R782BT: Tournez le bouton de volume pour choisir un numéro de préréglage, puis appuyez sur le bouton.  
KD-R889BT/KD-R881BT: Appuyez sur **VOL +/-** pour choisir un numéro de préréglage, puis appuyez sur **▶/|| ENTER**.

# RADIO

## Autres paramètres

- 1 Maintenez enfoncée -.
- 2 **KD-R981BT/KD-R784BT/KD-R782BT:** Tournez le bouton de volume pour sélectionner un élément (voir le tableau suivant), puis appuyez sur le bouton.  
**KD-R889BT/KD-R881BT:** Appuyez sur **VOL + / -** pour sélectionner un élément (voir le tableau suivant), puis appuyez sur **▶/■ ENTER**.
- 3 Répétez l'étape 2 jusqu'à ce que l'élément souhaité soit sélectionné/activé ou suivez les instructions données pour l'élément sélectionné.
- 4 Appuyez sur - pour quitter.

Pour retourner à l'option de réglage précédente, appuyez sur  / .

Défaut: **XX**

## TUNER SETTING

<b>RADIO TIMER</b>	Met la radio sous tension à une heure spécifique quelle que soit la source actuelle. <b>1 ONCE/DAILY/WEEKLY/OFF:</b> Sélectionnez la fréquence de mise en service de la minuterie. <b>2 FM/AM:</b> Choisissez la bande. <b>3 01 à 18</b> (pour FM)/ <b>01 à 06</b> (pour AM): Sélectionnez la station pré-réglée. <b>4</b> Réglez l'heure et le jour*1 de mise en service. ⌚ s'allume quand le réglage est terminé.  La minuterie de radio ne se met pas en service dans les cas suivants. • L'appareil est mis hors tension. • [OFF] est sélectionné pour [AM SRC] dans [SOURCE SELECT] après la sélection de la minuterie de radio pour AM. (➔ 5)
<b>SSM</b>	<b>SSM 01–06/SSM 07–12/SSM 13–18:</b> Prérègle automatiquement un maximum de 18 stations pour FM. "SSM" s'arrête de clignoter quand les 6 premières stations sont mémorisées. Sélectionnez <b>SSM 07–12/SSM 13–18</b> pour mémoriser les 12 stations suivantes.

\*1 Sélectionnable uniquement quand [ONCE] ou [WEEKLY] est choisi à l'étape 1.

<b>LOCAL SEEK</b>	<b>ON:</b> Recherche uniquement les stations FM avec une bonne réception. ; <b>OFF:</b> Annulation. • Les réglages réalisés sont applicables uniquement à la source/station sélectionnée. Si vous changez la source/station, vous devez refaire les réglages.
<b>IF BAND</b>	<b>AUTO:</b> Augmente la sélectivité du tuner pour réduire les interférences des stations FM adjacentes. (L'effet stéréo peut être perdu.) ; <b>WIDE:</b> Il y a des interférences des stations FM adjacentes, mais la qualité du son n'est pas dégradée et l'effet stéréo est conservé.
<b>MONO SET</b>	<b>ON:</b> Améliore la réception FM mais l'effet stéréo sera perdu. ; <b>OFF:</b> Annulation.
<b>NEWS SET*2</b>	<b>ON:</b> L'appareil commute temporairement sur le programme d'information s'il est disponible. ; <b>OFF:</b> Annulation.
<b>REGIONAL*2</b>	<b>ON:</b> Commute sur une autre station uniquement dans la région spécifiée, à l'aide de la commande "AF". ; <b>OFF:</b> Annulation.
<b>AF SET*2</b>	<b>ON:</b> Recherche automatiquement une autre station diffusant le même programme dans le même réseau Radio Data System mais qui possède une meilleure réception quand la réception actuelle est mauvaise. ; <b>OFF:</b> Annulation.
<b>TI*2</b>	<b>ON:</b> Permet à l'appareil de commuter temporairement sur les informations routières si elles sont disponibles ("TI" s'allume). ; <b>OFF:</b> Annulation.
<b>PTY SEARCH*2</b>	Sélectionnez un code PTY (voir ci-dessous). S'il y a une station diffusant un programme du code PTY que vous avez choisi, la station est accordée.

\*2 Uniquement pour la source FM.

## Code PTY

**NEWS, AFFAIRS, INFO, SPORT, EDUCATE, DRAMA, CULTURE, SCIENCE, VARIED, POP M** (musique), **ROCK M** (musique), **EASY M** (musique), **LIGHT M** (musique), **CLASSICS, OTHER M** (musique), **WEATHER, FINANCE, CHILDREN, SOCIAL, RELIGION, PHONE IN, TRAVEL, LEISURE, JAZZ, COUNTRY, NATION M** (musique), **OLDIES, FOLK M** (musique), **DOCUMENT**

## Utilisation d'un lecteur audio portable

### 1 Connectez un lecteur audio portable (en vente dans le commerce).

KD-R981BT/KD-R784BT/KD-R782BT:

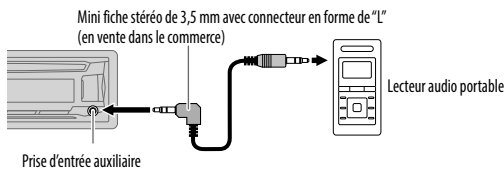

KD-R889BT/KD-R881BT:

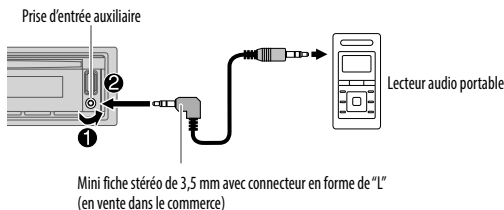

- Sélectionnez [ON] pour [BUILT-IN AUX] dans [SOURCE SELECT]. (→ 5)
- Appuyez répétitivement sur **SOURCE** (pour KD-R981BT/KD-R784BT/KD-R782BT) ou **SRC** (pour KD-R889BT/KD-R881BT) pour sélectionner AUX.
- Mettez sous tension le lecteur audio portable et démarrez la lecture.



Utilisez une mini fiche stéréo munie d'une fiche à 3 connecteurs pour obtenir une sortie audio optimum.

## Démarrez la lecture

La source change automatiquement et la lecture démarre.

### CD

KD-R981BT/KD-R784BT/KD-R782BT:

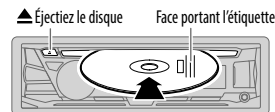

KD-R889BT/KD-R881BT:

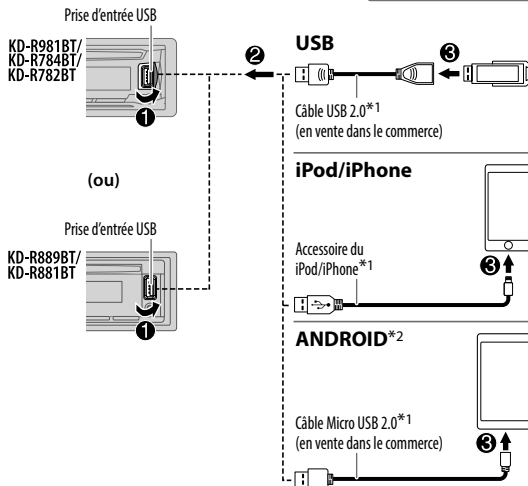
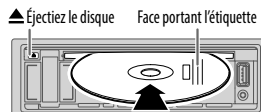

\*1 Ne laissez pas le câble à l'intérieur de la voiture quand il n'est pas utilisé.

\*2 Lors de la connexion d'un périphérique Android, "Press [VIEW] to install JVC MUSIC PLAY APP" apparaît. Suivez les instructions pour installer l'application. Vous pouvez aussi installer la dernière version de l'application JVC MUSIC PLAY sur votre périphérique Android avant la connexion. Pour plus d'informations, consultez <<http://www.jvc.net/cs/car/>>.

## CD/USB/iPod/ANDROID

KD-R981BT/KD-R784BT/KD-R782BT:

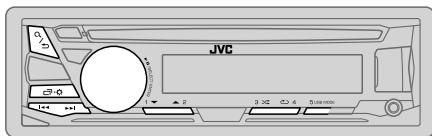

KD-R889BT/KD-R881BT:

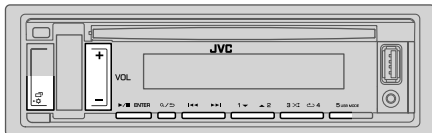

Sources sélectionnables:

KD-R981BT/KD-R889BT/KD-R881BT: CD/USB/iPod USB/ANDROID

KD-R784BT/KD-R782BT: CD/USB/ANDROID

Pour	Sur la façade
Recherche rapide vers l'arrière/vers l'avant*3	Maintenez enfoncée <b>◀◀ / ▶▶</b>
Sélectionnez une plage ou un fichier	Appuyez sur <b>◀◀ / ▶▶</b>
Sélectionnez un dossier*4	Appuyez sur <b>2 ▲ / 1 ▼</b>
Répéter la lecture*5	Appuyez répétitivement sur <b>4 ↺</b> <b>TRACK REPEAT/ALL REPEAT</b> : CD Audio <b>TRACK REPEAT/FOLDER REPEAT/ALL REPEAT</b> : Fichier MP3/WMA/AAC/WAV/FLAC <b>ONE REPEAT/ALL REPEAT/REPEAT OFF</b> : iPod ou ANDROID
Lecture aléatoire*5	Appuyez répétitivement sur <b>3 ↻</b> <b>ALL RANDOM/RANDOM OFF</b> : CD Audio <b>FOLDER RANDOM/ALL RANDOM/RANDOM OFF</b> : Fichier MP3/WMA/AAC/WAV/FLAC <b>SONG RANDOM/ALL RANDOM/RANDOM OFF</b> : iPod ou ANDROID

\*3 Pour ANDROID: Fonctionne uniquement quand [AUTO MODE] est sélectionné.

\*4 Pour CD: Uniquement pour les fichiers MP3/WMA/AAC. Cela ne fonctionne pas pour l'iPod/ANDROID.

\*5 Pour iPod/ANDROID: Fonctionne uniquement quand [HEAD MODE]/[AUTO MODE] est sélectionné.

### Sélectionnez le mode de commande

Quand la source est iPod USB, appuyez répétitivement sur **5 USB MODE**.

**HEAD MODE:** Commande l'iPod à partir de cet appareil.

**IPHONE MODE:** Commande l'iPod en utilisant l'iPod lui-même. Cependant, vous pouvez encore utiliser la lecture/pause ou le saut de fichier de cet appareil.

Quand la source est ANDROID, appuyez répétitivement sur **5 USB MODE**.

**AUTO MODE:** Commandez le périphérique Android à partir de cet appareil via l'application JVC MUSIC PLAY installée sur le périphérique Android.

**AUDIO MODE:** Commandez le périphérique Android en utilisant le périphérique Android lui-même via une autre application multimédia installée sur le périphérique Android. Cependant, vous pouvez encore utiliser la lecture/pause ou le saut de fichier de cet appareil.

### Sélectionnez le lecteur de musique

Quand la source est USB, appuyez répétitivement sur **5 USB MODE**.

Les morceaux mémorisés dans la lecture suivant seront lus.

- Mémoire sélectionnée interne ou externe d'un smartphone (Mass Storage Class).
- Lecteur sélectionné parmi plusieurs lecteurs.

### Réglages pour utiliser l'application JVC Remote (pour KD-R981BT/KD-R889BT/KD-R881BT)

L'application JVC Remote est conçue pour commander l'autoradio JVC à partir de l'iPhone/iPod (via la prise d'entrée USB).

#### Préparation:

Installez la dernière version de l'application JVC Remote sur votre périphérique avant la connexion. Pour plus d'informations, consultez <<http://www.jvc.net/cs/car/>>.

Vous pouvez réaliser les réglages de la même façon que la connexion via Bluetooth. (➔ 18)

### Sélectionnez un fichier à partir d'un dossier/liste

Pour iPod/ANDROID, applicable uniquement quand [HEAD MODE]/[AUTO MODE] est sélectionné.

KD-R981BT/KD-R784BT/KD-R782BT:

- 1 Appuyez sur **Q** / **↵**.
- 2 Tournez le bouton de volume pour sélectionner un dossier/liste, puis appuyez sur le bouton.
- 3 Tournez le bouton de volume pour choisir un fichier, puis appuyez sur le bouton.

#### Recherche rapide (applicable uniquement pour la source CD, USB et ANDROID)

Si vous avez beaucoup de fichiers, vous pouvez effectuer une recherche rapide parmi eux.

Tournez rapidement le bouton de volume pour parcourir la liste rapidement.

#### Recherche alphabétique (applicable uniquement pour la source iPod USB et ANDROID)

Vous pouvez rechercher un fichier en fonction du premier caractère.

##### Pour la source iPod USB

Appuyez sur **2 ▲** / **1 ▼** ou tournez le bouton de volume rapidement pour sélectionner le caractère souhaité (A à Z, 0 à 9, OTHERS).

- Sélectionnez "OTHERS" si le premier caractère est autre que A à Z, 0 à 9.

##### Pour la source ANDROID

1 Appuyez sur **2 ▲** / **1 ▼** pour entrer en recherche de caractères.

2 Tournez le bouton de volume pour sélectionner le caractère souhaité.

^A^ : Majuscules (A à Z)

\_A\_ : Minuscules (a à z)

-0- : Nombres (0 à 9)

-OTHERS- : Caractères autre que A à Z, 0 à 9

3 Appuyez sur le bouton de volume pour démarrer la recherche.

KD-R889BT/KD-R881BT:

- 1 Appuyez sur **Q** / **↵**.
- 2 Appuyez sur **VOL +** / **-** pour sélectionner un dossier/liste, puis appuyez sur **▶** / **|| ENTER**.
- 3 Appuyez sur **VOL +** / **-** pour choisir un fichier, puis appuyez sur **▶** / **|| ENTER**.

#### Recherche rapide (applicable uniquement pour la source CD, USB et ANDROID)

Si vous avez beaucoup de fichiers, vous pouvez effectuer une recherche rapide parmi eux.

Maintenez pressée **VOL +** / **-** pour parcourir la liste rapidement.

#### Recherche alphabétique (applicable uniquement pour la source iPod USB et ANDROID)

Vous pouvez rechercher un fichier en fonction du premier caractère.

##### Pour la source iPod USB

Appuyez sur **2 ▲** / **1 ▼** pour choisir le caractère souhaité (A à Z, 0 à 9, et OTHERS).

- Sélectionnez "OTHERS" si le premier caractère est autre que A à Z, 0 à 9.

##### Pour la source ANDROID

1 Appuyez sur **2 ▲** / **1 ▼** pour entrer en recherche de caractères.

2 Appuyez sur **2 ▲** / **1 ▼** pour choisir le caractère souhaité.

^A^ : Majuscules (A à Z)

\_A\_ : Minuscules (a à z)

-0- : Nombres (0 à 9)

-OTHERS- : Caractères autre que A à Z, 0 à 9

3 Appuyez sur **▶** / **|| ENTER** pour démarrer la recherche.

- Pour retourner à l'option de réglage précédente, appuyez sur **Q** / **↵**.
- Pour annuler, maintenez enfoncée **Q** / **↵**.



## BLUETOOTH — Connexion

### Profils Bluetooth pris en charge

- Hands-Free Profile — Profile mains libres (HFP)
- Advanced Audio Distribution Profile — Profile de distribution audio avancé (A2DP)
- Audio/Video Remote Control Profile — Profile de télécommande audio/vidéo (AVRCP)
- Serial Port Profile — Profile de port série (SPP)
- Phonebook Access Profile — Profile d'accès au répertoire d'adresses (PBAP)



### Codecs Bluetooth pris en charge

- Codec Sous-bande (SBC)
- Codage audio avancé (AAC)

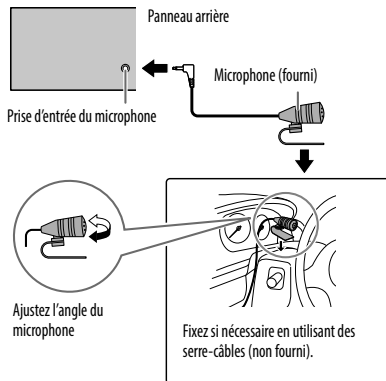
## Connectez le microphone



## Faites le pairage et connectez un périphérique Bluetooth pour la première fois

- 1 Appuyez sur **SOURCE**- (pour KD-R981BT/KD-R784BT/KD-R782BT) ou **SRC**- (pour KD-R889BT/KD-R881BT) pour mettre l'appareil sous tension.
- 2 Cherchez et sélectionnez "KD-R9\*BT"/"KD-R8\*BT"/"KD-R7\*BT" sur le périphérique Bluetooth. "BT PAIRING" clignote sur l'affichage.
  - Pour certains périphériques Bluetooth, il se peut que vous ayez besoin d'entrer le code PIN (numéro d'identification personnel) immédiatement après la recherche.
- 3 Réalisez (A) ou (B) en fonction de ce qui apparaît sur l'affichage.

Pour certains périphériques Bluetooth, la séquence de pairage peut varier en fonction des étapes décrites ci-dessous.

(A) "[Nom du périphérique]" → "XXXXXX" → "VOL – YES" → "BACK – NO" (pour KD-R981BT/KD-R784BT/KD-R782BT) ou "ENTER – YES" → "BACK – NO" (pour KD-R889BT/KD-R881BT).

"XXXXXX" est un code à 6 chiffres généré aléatoirement pendant chaque pairage.

- 1 Assurez-vous que les codes qui apparaissent sur l'appareil et le périphérique Bluetooth sont les mêmes.
- 2 Appuyez sur le bouton de volume (pour KD-R981BT/KD-R784BT/KD-R782BT) ou  **ENTER** (pour KD-R889BT/KD-R881BT) pour valider le code.
- 3 Utilisez le périphérique Bluetooth pour valider le code.

(B) "[Nom du périphérique]" → "VOL – YES" → "BACK – NO" (pour KD-R981BT/KD-R784BT/KD-R782BT) ou "ENTER – YES" → "BACK – NO" (pour KD-R889BT/KD-R881BT).

- 1 Appuyez sur le bouton de volume (pour KD-R981BT/KD-R784BT/KD-R782BT) ou  **ENTER** (pour KD-R889BT/KD-R881BT) pour démarrer le pairage.
  - Si "PAIRING" → "PIN 0000" défile sur l'affichage, entrez le code PIN "0000" sur le périphérique Bluetooth. Vous pouvez choisir le code PIN souhaité avant le pairage. (→ 16)
  - Si seul "PAIRING" apparaît, utilisez le périphérique Bluetooth pour confirmer le pairage.

"PAIRING COMPLETED" apparaît quand le pairage est terminé et  s'allume quand la connexion Bluetooth est établie.

- Cet appareil prend en charge le Pairage simple sécurisé (SSP).
  - Un maximum de cinq appareils peuvent être enregistrés (appariés) en tout.
  - Une fois que le pairage est terminé, le périphérique Bluetooth reste enregistré sur l'appareil même si vous réinitialisez l'appareil. Pour supprimer un périphérique apparié, → 16, [DEVICE DELETE].
  - Un maximum de deux téléphones Bluetooth et un périphérique audio Bluetooth peuvent être connectés en même temps.
- Pendant, quand la source est BT AUDIO, vous pouvez vous connecter à cinq périphériques audio Bluetooth et commuter parmi ces cinq périphériques. (→ 17)

## BLUETOOTH®

- Certains périphériques Bluetooth peuvent ne pas se connecter automatiquement au système après le pairing. Connectez le périphérique à l'appareil manuellement.
- Référez-vous au manuel d'instructions de votre périphérique Bluetooth pour en savoir plus.

### Pairage automatique

Quand vous connectez les périphériques suivants à la prise d'entrée USB, la demande de pairing (via Bluetooth) est activée automatiquement.

**KD-R981BT/KD-R889BT/KD-R881BT:** Périphérique iPhone/iPod touch/Android  
**KD-R784BT/KD-R782BT:** Périphérique Android

Appuyez sur le bouton de volume (pour KD-R981BT/KD-R784BT/KD-R782BT) ou ►/■ **ENTER** (pour KD-R889BT/KD-R881BT) pour faire le pairing une fois que vous avez validé le nom de périphérique.

La demande de pairing automatique est activée uniquement si:

- La fonction Bluetooth du périphérique connecté est activée.
- **[AUTO PAIRING]** est réglé sur **[ON]**. (➔ 16)
- L'application JVC MUSIC PLAY est installée sur le périphérique Android (➔ 8) et **[AUTO MODE]** est sélectionné (➔ 9).

## BLUETOOTH — Téléphone portable

**KD-R981BT/KD-R784BT/KD-R782BT:**

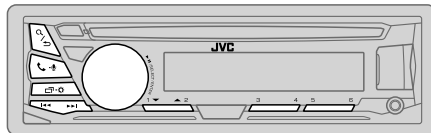

**KD-R889BT/KD-R881BT:**

Touche symbolique

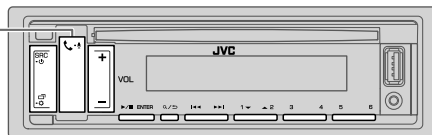

### Réception d'un appel

Quand il y a un appel entrant:

- **KD-R981BT:**
  - Les touches clignotent dans la couleur que vous avez sélectionnée dans **[RING COLOR]**. (➔ 14)
- **KD-R889BT/KD-R881BT:**
  - La touche symbolique clignote dans la couleur que vous avez sélectionnée dans **[RING COLOR]**. (➔ 14)
- **KD-R784BT/KD-R782BT:**
  - Les touches clignotent de la façon que vous avez sélectionnée dans **[RING ILLUMI]**. (➔ 14)
- L'appareil répond automatiquement à l'appel si **[AUTO ANSWER]** sur une heure sélectionnée. (➔ 14)

Pendant un appel:

- **KD-R981BT:**
  - Les touches s'arrêtent de clignoter et s'allument dans la couleur que vous avez sélectionnée dans **[RING COLOR]**. (➔ 14)
- **KD-R889BT/KD-R881BT:**
  - La touche symbolique s'arrête de clignoter et s'allume dans la couleur que vous avez sélectionnée dans **[RING COLOR]**. (➔ 14)
- **KD-R784BT/KD-R782BT:**
  - Les touches s'arrêtent de clignoter.
- Si vous mettez hors tension l'appareil ou détachez la façade, la connexion Bluetooth est déconnectée.

## BLUETOOTH®

Les opérations suivantes peuvent différer ou peuvent ne pas être disponibles en fonction du téléphone connecté.

Pour	Sur la façade	
	KD-R981BT/KD-R784BT/KD-R782BT	KD-R889BT/KD-R881BT
Premier appel entrant...		
Répondre à un appel	Appuyez sur  ou sur le bouton de volume.	Appuyez sur  ou ►/■/ENTER.
Refuser un appel	Maintenez enfoncé  ou le bouton de volume.	Maintenez enfoncé  ou ►/■/ENTER.
Fin d'un appel	Maintenez enfoncé  ou le bouton de volume.	Maintenez enfoncé  ou ►/■/ENTER.
Pendant que vous parlez pour le premier appel entrant...		
Répondez à un autre appel entrant et mettez en attente l'appel actuel	Appuyez sur  ou sur le bouton de volume.	Appuyez sur  ou ►/■/ENTER.
Refusez un autre appel entrant	Maintenez enfoncé  ou le bouton de volume.	Maintenez enfoncé  ou ►/■/ENTER.
Quand vous avez deux appels actifs...		
Terminez l'appel actuel et activez l'appel en attente	Maintenez enfoncé  ou le bouton de volume.	Maintenez enfoncé  ou ►/■/ENTER.
Commutez entre l'appel actuel et l'appel en attente	Appuyez sur .	Appuyez sur .
Ajustez le volume du téléphone* <sup>1</sup> [00] à [35] (Défaut: [15])	Tournez le bouton de volume pendant un appel.	Appuyez sur VOL +/− pendant un appel.
Commute entre le mode mains libres et le mode de conversation privée* <sup>2</sup>	Appuyez sur  pendant un appel.	Appuyez sur  pendant un appel.

\*<sup>1</sup> Cet ajustement n'affecte pas le volume des autres sources.

\*<sup>2</sup> Les opérations peuvent différer en fonction du périphérique Bluetooth connecté.

## Amélioration de la qualité des voix

Quand vous parlez au téléphone...

- Maintenez enfoncée -.
- KD-R981BT/KD-R784BT/KD-R782BT:  
Tournez le bouton de volume pour sélectionner un élément (voir le tableau suivant), puis appuyez sur le bouton.  
KD-R889BT/KD-R881BT:  
Appuyez sur VOL +/− pour sélectionner un élément (voir le tableau suivant), puis appuyez sur ►/■/ENTER.
- Répétez l'étape 2 jusqu'à ce que l'élément souhaité soit sélectionné ou activé.
- Appuyez sur - pour quitter.

Pour retourner à l'option de réglage précédente, appuyez sur / .

Défaut: **XX**

MIC GAIN	LEVEL −10 à LEVEL +10 (LEVEL −04): La sensibilité du microphone augmente quand le numéro augmente.
NR LEVEL	LEVEL −05 à LEVEL +05 (LEVEL 00): Ajustez le niveau de réduction de bruit jusqu'à ce qu'un minimum de bruit soit entendu pendant une conversation téléphonique.
ECHO CANCEL	LEVEL −05 à LEVEL +05 (LEVEL 00): Ajustez le temps de retard d'annulation de l'écho jusqu'à ce que le dernier écho est entendu pendant une conversation téléphonique.

## Réalise les réglages de réception d'un appel

- Appuyez sur - pour entrer en mode Bluetooth.
- KD-R981BT/KD-R784BT/KD-R782BT:**  
Tournez le bouton de volume pour sélectionner un élément (voir le tableau suivant), puis appuyez sur le bouton.  
**KD-R889BT/KD-R881BT:**  
Appuyez sur **VOL +/-** pour sélectionner un élément (voir le tableau suivant), puis appuyez sur **►/■ ENTER**.
- Répétez l'étape 2 jusqu'à ce que l'élément souhaité soit sélectionné ou activé.

Pour retourner à l'option de réglage précédente, appuyez sur / .

Défaut: **XX**

SETTINGS	
<b>AUTO ANSWER</b>	<b>01 SEC à 30 SEC:</b> L'appareil répond au téléphone entrant automatiquement pendant le temps sélectionné (secondes) ; <b>OFF:</b> Annulation.
<b>RING COLOR</b>	<b>KD-R981BT/KD-R889BT/KD-R881BT:</b> <b>COLOR 01 à COLOR 49 (COLOR 08):</b> Sélectionne la couleur d'éclairage pour les touches et la touche symbolique comme notification quand il y a un appel entrant et pendant un appel ; <b>OFF:</b> Annulation.
<b>RING ILLUMI</b>	<b>KD-R784BT/KD-R782BT:</b> <b>BLINK 01 à BLINK 05 (BLINK 02):</b> Sélectionne le mode de clignotement des touches pour la notification quand il y a un appel entrant ; <b>OFF:</b> Annulation.

## Faire un appel

Vous pouvez faire un appel à partir de l'historique, du répertoire d'adresses ou composer le numéro. Un appel par commande vocale est possible si votre téléphone portable possède cette fonction.

- Appuyez sur - pour entrer en mode Bluetooth.**  
“(Nom du premier périphérique)” apparaît.
  - Si deux téléphones Bluetooth sont connectés, appuyez de nouveau sur - pour connecter sur un autre téléphone.  
“(Nom du deuxième périphérique)” apparaît.
- KD-R981BT/KD-R784BT/KD-R782BT:** Tournez le bouton de volume pour sélectionner un élément (voir le tableau suivant), puis appuyez sur le bouton.  
**KD-R889BT/KD-R881BT:** Appuyez sur **VOL +/-** pour sélectionner un élément (voir le tableau suivant), puis appuyez sur **►/■ ENTER**.
- Répétez l'étape 2 jusqu'à ce que l'élément souhaité soit sélectionné/activé ou suivez les instructions données pour l'élément sélectionné.

Pour retourner à l'option de réglage précédente, appuyez sur / .

### RECENT CALL

(Applicable uniquement quand le téléphone prend en charge PBAP)

- Appuyez sur le bouton de volume (pour **KD-R981BT/KD-R784BT/KD-R782BT**) ou **VOL +/-** (pour **KD-R889BT/KD-R881BT**) pour sélectionner un nom ou un numéro de téléphone.
  - “<” indique l'appel reçu, “>” indique un appel passé, “M” indique un appel manqué.
  - “NO HISTORY” apparaît s'il n'y a pas d'historique d'appels enregistré ou de numéro d'appel.
- Appuyez sur le bouton de volume (pour **KD-R981BT/KD-R784BT/KD-R782BT**) ou **►/■ ENTER** (pour **KD-R889BT/KD-R881BT**) pour appeler.

### PHONEBOOK

(Applicable uniquement quand le téléphone prend en charge PBAP)

- Appuyez sur **2 ▲ / 1 ▼** pour choisir la lettre souhaitée (A à Z, 0 à 9, et OTHERS).
  - “OTHERS” apparaît si le premier caractère est autre que A à Z, 0 à 9.
- KD-R981BT/KD-R784BT/KD-R782BT:**  
Tournez le bouton de volume pour choisir un nom, puis appuyez sur le bouton.
- KD-R889BT/KD-R881BT:**  
Tournez le bouton de volume pour choisir un numéro de téléphone, puis appuyez sur le bouton pour appeler.
- KD-R889BT/KD-R881BT:**  
Appuyez sur **VOL +/-** pour sélectionner un nom, puis appuyez sur **►/■ ENTER**.
- Appuyez sur **VOL +/-** pour sélectionner un numéro de téléphone, puis appuyez sur **►/■ ENTER** pour appeler.
  - Le répertoire d'adresse du téléphone connecté est transféré automatiquement sur l'appareil lors du paillage.
  - Cet appareil peut uniquement afficher les lettres non accentuées. (Les lettres accentuées telles que “Ü” sont affichées comme “U”).

<b>DIAL NUMBER</b>	<p><b>KD-R981BT/KD-R784BT/KD-R782BT:</b></p> <ol style="list-style-type: none"> <li>1 Tournez le bouton de volume pour sélectionner un numéro (0 à 9) ou un caractère (*, #, +).</li> <li>2 Appuyez sur <b>◀◀ / ▶▶</b> pour déplacer la position d'entrée. Répétez les étapes <b>1</b> et <b>2</b> jusqu'à ce que vous terminiez d'entrer le numéro de téléphone.</li> <li>3 Appuyez sur le bouton de volume pour appeler.</li> </ol> <p><b>KD-R889BT/KD-R881BT:</b></p> <ol style="list-style-type: none"> <li>1 Appuyez sur <b>VOL + / -</b> pour sélectionner un numéro (0 à 9) ou un caractère (*, #, +).</li> <li>2 Appuyez sur <b>◀◀ / ▶▶</b> pour déplacer la position d'entrée. Répétez les étapes <b>1</b> et <b>2</b> jusqu'à ce que vous terminiez d'entrer le numéro de téléphone.</li> <li>3 Appuyez sur <b>▶/■ENTER</b> pour appeler.</li> </ol>
<b>VOICE</b>	<p>Dites le nom du contact que vous souhaitez appeler ou la commande vocale pour commander les fonctions du téléphone.</p> <p>(→ <b>Faites au appel en utilisant la reconnaissance vocale</b>)</p>

### **Faites au appel en utilisant la reconnaissance vocale**

- 1 Maintenez pressé **☎ -📞** pour activer le téléphone connecté.
  - 2 Dites le nom du contact que vous souhaitez appeler ou la commande vocale pour commander les fonctions du téléphone.
- Les fonctions de reconnaissance vocale prises en charge varient pour chaque téléphone. Référez-vous au mode d'emploi du téléphone connecté pour les détails.
  - L'appareil prend aussi en charge la fonction d'assistant personnel intelligent de l'iPhone.

## Réglages en mémoire

### **Stockage d'un contact en mémoire**

Vous pouvez mémoriser un maximum de 6 contacts sur les touches numériques (**1 à 6**).

#### **KD-R981BT/KD-R784BT/KD-R782BT:**

- 1 Appuyez sur **☎ -📞** pour entrer en mode Bluetooth.
- 2 Tournez le bouton de volume pour choisir [RECENT CALL], [PHONEBOOK], ou [DIAL NUMBER], puis appuyez sur le bouton.
- 3 Tournez le bouton de volume pour sélectionner un contact ou entrez un numéro de téléphone.  
Si un contact est sélectionné, appuyez sur le bouton de volume pour afficher le numéro de téléphone.
- 4 Maintenez pressée une des touches numériques (**1 à 6**).  
"MEMORY P (numéro préréglé sélectionné)" apparaît quand les contacts sont mémorisés.

#### **KD-R889BT/KD-R881BT:**

- 1 Appuyez sur **☎ -📞** pour entrer en mode Bluetooth.
- 2 Appuyez sur **VOL + / -** pour sélectionner [RECENT CALL], [PHONEBOOK] ou [DIAL NUMBER], puis appuyez **▶/■ENTER**.
- 3 Appuyez sur **VOL + / -** pour sélectionner un contact ou un numéro de téléphone.  
Si un contact est sélectionné, appuyez sur **▶/■ENTER** pour afficher le numéro de téléphone.
- 4 Maintenez pressée une des touches numériques (**1 à 6**).  
"MEMORY P (numéro préréglé sélectionné)" apparaît quand les contacts sont mémorisés.

Pour supprimer un contact de la mémoire préréglée, choisissez [DIAL NUMBER] à l'étape **2** et mémorisez un numéro vide.

### **Pour passer un appel à partir de la mémoire**

- 1 Appuyez sur **☎ -📞** pour entrer en mode Bluetooth.
- 2 Appuyez sur l'une des touches numériques (**1 à 6**).
- 3 Appuyez sur le bouton de volume (pour KD-R981BT/KD-R784BT/KD-R782BT) ou **▶/■ENTER** (pour KD-R889BT/KD-R881BT) pour appeler.  
"NO PRESET" apparaît s'il n'y a pas de contact mémorisé.

## Réglages du mode Bluetooth

- Maintenez enfoncée - .
- KD-R981BT/KD-R784BT/KD-R782BT:** Tournez le bouton de volume pour sélectionner un élément (voir le tableau suivant), puis appuyez sur le bouton.  
**KD-R889BT/KD-R881BT:** Appuyez sur **VOL + / -** pour sélectionner un élément (voir le tableau suivant), puis appuyez sur **►/|| ENTER**.
- Répétez l'étape 2 jusqu'à ce que l'élément souhaité soit sélectionné/activé ou suivez les instructions données pour l'élément sélectionné.
- Appuyez sur - pour quitter.

Pour retourner à l'option de réglage précédente, appuyez sur / .

Défaut: **XX**

BT MODE	
<b>PHONE SELECT*</b>	Permet de sélectionner le téléphone ou le périphérique audio à connecter ou déconnecter. *X* apparaît devant le nom de l'appareil quand il est connecté.
<b>AUDIO SELECT*</b>	*▷* apparaît devant le périphérique de lecture audio actuel.
<b>DEVICE DELETE</b>	<b>KD-R981BT/KD-R784BT/KD-R782BT:</b> <ol style="list-style-type: none"> <li>1 Tournez le bouton de volume pour choisir le périphérique à supprimer, puis appuyez sur le bouton.</li> <li>2 Tournez le bouton de volume pour choisir [YES] ou [NO], puis appuyez sur le bouton.</li> </ol> <b>KD-R889BT/KD-R881BT:</b> <ol style="list-style-type: none"> <li>1 Appuyez sur <b>VOL + / -</b> pour sélectionner un périphérique à supprimer, puis appuyez sur <b>►/   ENTER</b>.</li> <li>2 Appuyez sur <b>VOL + / -</b> pour choisir [YES] ou [NO], puis appuyez sur <b>►/   ENTER</b>.</li> </ol>
<b>PIN CODE EDIT (0000)</b>	Change le code PIN (6 chiffres maximum). <ol style="list-style-type: none"> <li>1 Tournez le bouton de volume (pour <b>KD-R981BT/KD-R784BT/KD-R782BT</b>) ou appuyez sur <b>VOL + / -</b> (pour <b>KD-R889BT/KD-R881BT</b>) pour sélectionner un numéro.</li> <li>2 Appuyez sur <b>◀◀ / ▶▶</b> pour déplacer la position d'entrée. Répétez les étapes 1 et 2 jusqu'à ce que le code PIN soit entré complètement.</li> <li>3 Appuyez sur le bouton de volume (pour <b>KD-R981BT/KD-R784BT/KD-R782BT</b>) ou <b>►/   ENTER</b> (pour <b>KD-R889BT/KD-R881BT</b>) pour valider.</li> </ol>
<b>RECONNECT</b>	<b>ON:</b> L'appareil se reconnecte automatiquement quand le dernier périphérique Bluetooth connecté est dans la plage. ; <b>OFF:</b> Annulation.

<b>AUTO PAIRING</b>	<b>ON:</b> L'appareil apparie automatiquement le périphérique Bluetooth pris en charge (iPhone/iPod touch/périphérique Android) quand il est connecté par la prise d'entrée USB. En fonction du système d'exploitation du périphérique connecté, il se peut que cette fonction ne fonctionne pas. ; <b>OFF:</b> Annulation.
<b>INITIALIZE</b>	<b>YES:</b> Initialise tous les réglages Bluetooth (y compris le pairage mémorisé, le répertoire téléphonique, etc.). ; <b>NO:</b> Annulation.
<b>INFORMATION</b>	<b>MY BT NAME:</b> Affiche le nom de l'appareil ("KD-R9X*BT"/"KD-R8X*BT"/"KD-R7X*BT") ; <b>MY ADDRESS:</b> Affiche l'adresse de cet appareil.

\* Vous pouvez connecter un maximum de deux téléphones Bluetooth et un périphérique audio Bluetooth en même temps.

## Mode de vérification de la compatibilité Bluetooth

Vous pouvez vérifier la connectivité du profil pris en charge entre le périphérique Bluetooth et l'appareil.

- Assurez-vous qu'il n'y aucun périphérique Bluetooth apparié.

- Maintenez enfoncée - .  
"BLUETOOTH" ↔ "CHECK MODE" apparaît. "SEARCH NOW USING PHONE" → "PIN IS 0000" défile sur l'affichage.
- Cherchez et sélectionnez "KD-R9X\*BT"/"KD-R8X\*BT"/"KD-R7X\*BT" sur le périphérique Bluetooth avant 3 minutes.
- Réalisez (A), (B) ou (C) en fonction de ce qui apparaît sur l'affichage.
  - "PAIRING" → "XXXXXX" (code de 6 chiffres): Assurez-vous que le même code apparaît sur l'appareil et le périphérique Bluetooth, puis utilisez le périphérique Bluetooth pour valider le code.
  - "PAIRING" → "PIN IS 0000": Entrez "0000" sur le périphérique Bluetooth.
  - "PAIRING": Utilisez le périphérique Bluetooth pour valider le pairage.

## BLUETOOTH®

Quand le pairage a réussi, "PAIRING OK" → "[Nom du périphérique]" apparaît et la vérification de la compatibilité Bluetooth démarre. Si "CONNECT NOW USING PHONE" apparaît, utilisez le périphérique Bluetooth pour autoriser l'accès au répertoire d'adresse et continuer. "TESTING" clignote sur l'affichage.

### Le résultat de la connectivité clignote sur l'affichage.

"PAIRING OK" et/ou "HANDS-FREE OK"\*1 et/ou "AUD.STREAM OK"\*2 et/ou "PBAP OK"\*3 : Compatible

\*1 Compatible avec le Profile mains libres (HFP)

\*2 Compatible avec le Profile de distribution audio avancé (A2DP)

\*3 Compatible avec le Profile d'accès au répertoire d'adresses (PBAP)

Après 30 secondes, "PAIRING DELETED" apparaît pour indiquer que le pairage a été supprimé, et l'appareil qui le mode de vérification.

- Pour annuler, maintenez pressée **SOURCE-⏏** (pour KD-R981BT/KD-R784BT/KD-R782BT) ou **SRC-⏏** (pour KD-R889BT/KD-R881BT) pour mettre l'appareil hors tension, puis mettez de nouveau l'appareil sous tension.

## BLUETOOTH — Audio

Quand la source est BT AUDIO, vous pouvez vous connecter à cinq périphériques audio Bluetooth et commuter parmi ces cinq périphériques.

### KD-R981BT/KD-R784BT/KD-R782BT:

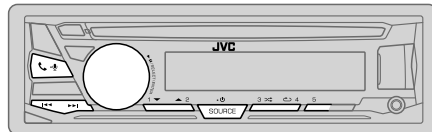

### KD-R889BT/KD-R881BT:

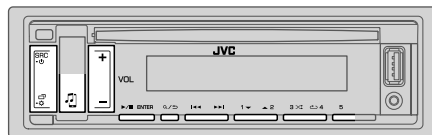

## Lecteur audio via Bluetooth

- 1 Appuyez répétitivement sur **SOURCE-⏏** (pour KD-R981BT/KD-R784BT/KD-R782BT) ou **SRC-⏏** (pour KD-R889BT/KD-R881BT) pour sélectionner BT AUDIO.
  - KD-R889BT/KD-R881BT: Appuyer sur permet d'accéder directement à BT AUDIO.
- 2 Commandez le lecteur audio Bluetooth pour démarrer la lecture.

Pour	Sur la façade
Lecture/pause	KD-R981BT/KD-R784BT/KD-R782BT: Appuyez sur le bouton de volume. KD-R889BT/KD-R881BT: Appuyez sur <b>▶/   ENTER</b> .
Choisissez un groupe ou un dossier	Appuyez sur <b>2 ▲ / 1 ▼</b> .
Saut vers l'arrière/saut vers l'avant	Appuyez sur <b>◀◀ / ▶▶</b> .
Recherche rapide vers l'arrière/vers l'avant	Maintenez enfoncée <b>◀◀ / ▶▶</b> .
Lecture répétée	Appuyez répétitivement sur <b>4 ↺</b> . <b>TRACK REPEAT, ALL REPEAT, REPEAT OFF</b>

Pour	Sur la façade
Lecture aléatoire	Appuyez répétitivement sur <b>3</b> . <b>GROUP RANDOM, ALL RANDOM, RANDOM OFF</b>
Sélectionnez un fichier à partir d'un dossier/liste	Reportez-vous à "Sélectionnez un fichier à partir d'un dossier/liste" à la page 10.
Commutation entre les périphériques audio Bluetooth	Appuyez sur <b>5</b> .*

\* Appuyer sur la touche "Play" directement sur le périphérique connecté permet aussi de commuter sur la sortie sonore du périphérique.

Les opérations et les indications de l'affichage peuvent différer en fonction de leur disponibilité sur le périphérique connecté.

## Réglages pour utiliser JVC Remote application

L'application JVC Remote est conçue pour commander l'autoradio JVC à partir des périphériques suivants.

### Préparation:

Installez la dernière version de l'application JVC Remote sur votre périphérique avant la connexion. Pour plus d'informations, consultez <<http://www.jvc.net/cs/car/>>.

**KD-R981BT/KD-R889BT/KD-R881BT:** iPhone/iPod (via Bluetooth ou via la prise d'entrée USB) ou Smartphone Android (via Bluetooth)

**KD-R784BT/KD-R782BT:** Smartphone Android (via Bluetooth)

**1** Maintenez enfoncée .

**2** **KD-R981BT/KD-R784BT/KD-R782BT:** Tournez le bouton de volume pour sélectionner un élément (voir le tableau suivant), puis appuyez sur le bouton.

**KD-R889BT/KD-R881BT:** Appuyez sur **VOL +/−** pour sélectionner un élément (voir le tableau suivant), puis appuyez sur **▶/■ ENTER**.

**3** Répétez l'étape 2 jusqu'à ce que l'élément souhaité soit sélectionné ou activé.

**4** Appuyez sur pour quitter.

Pour retourner à l'option de réglage précédente, appuyez sur / .

## REMOTE APP

**SELECT** Sélectionnez le périphérique (iOS ou ANDROID) pour utiliser l'application.

**IOS** **YES:** Sélectionnez iPhone/iPod pour utiliser l'application via Bluetooth ou connecté via la prise d'entrée USB. ; **NO:** Annulation.  
Si IOS est sélectionné, sélectionnez la source iPod BT (pour iPod USB si votre iPhone/iPod est connecté via la prise d'entrée USB) pour activer l'application.

- La connectivité de l'application est interrompue ou déconnectée si :
  - Vous changez la source de iPod BT à n'importe quelle source de lecture connectée via la prise d'entrée USB.
  - Vous passez de la source iPod USB à la source iPod BT.

**ANDROID** **YES:** Sélectionnez le smartphone Android pour utiliser l'application via Bluetooth. ; **NO:** Annulation.

**ANDROID LIST\*:** Sélectionnez le smartphone Android à utiliser dans la liste.

## STATUS

Montre l'état du périphérique sélectionné.

**IOS CONNECTED:** Vous pouvez utiliser l'application à l'aide de l'iPhone/iPod connecté via Bluetooth ou par la prise d'entrée USB.

**IOS NOT CONNECTED:** Aucun périphérique IOS n'est connecté pour utiliser l'application.

**ANDROID CONNECTED:** Vous pouvez utiliser l'application à l'aide du smartphone Android connecté via Bluetooth.

**ANDROID NOT CONNECTED:** Aucun périphérique Android n'est connecté pour utiliser l'application.

\* Affiché uniquement quand [ANDROID] de [SELECT] est réglé sur [YES].

## Écoute de l'iPhone/iPod via Bluetooth (pour KD-R981BT/KD-R889BT/KD-R881BT)

Vous pouvez écouter des morceaux sur l'iPhone/iPod via le Bluetooth de cet appareil.

Appuyez répétitivement sur **SOURCE-⏪** (pour KD-R981BT) ou **SRC-⏪** (pour KD-R889BT/KD-R881BT) pour sélectionner iPod BT.

- Vous pouvez commander iPod/iPhone de la même façon que iPod/iPhone via prise d'entrée USB. (→ 8)
- Si vous branchez un iPhone/iPod sur la prise d'entrée USB pendant l'écoute d'une source iPod BT, la source change automatiquement sur iPod USB. Appuyez **SOURCE-⏪** (pour KD-R981BT) ou **SRC-⏪** (pour KD-R889BT/KD-R881BT) pour sélectionner iPod BT si le périphérique est toujours connecté via Bluetooth.



# RÉGLAGES AUDIO

KD-R981BT/KD-R784BT/KD-R782BT:

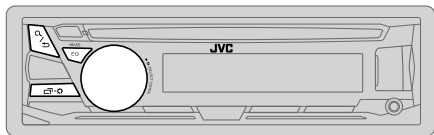

KD-R889BT/KD-R881BT:

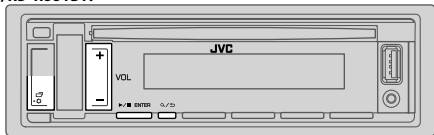

## Choisissez un égaliseur préréglé (pour KD-R981BT/KD-R784BT/KD-R782BT)

Appuyez répétitivement sur **EQ-BASS**.  
(ou)

Appuyez sur **EQ-BASS**, puis tournez le bouton de volume avant 5 secondes.

Égaliseur préréglé:

FLAT (défaut), DRVN 3, DRVN 2, DRVN 1, HARD ROCK, HIP HOP, JAZZ, POP, R&B, USER, CLASSICAL

- L'égaliseur Drive (DRVN 3/DRVN 2/DRVN 1) accentue des fréquences spécifiques du signal audio pour réduire le bruit entendu de l'extérieur de la voiture ou le bruit roulement des pneus.

## Mémoirisez vos propres ajustements sonores (pour KD-R981BT/KD-R784BT/KD-R782BT)

- 1 Maintenez pressé **EQ-BASS** pour accéder au réglage EASY EQ.
  - 2 Tournez le bouton de volume pour choisir un élément, puis appuyez sur le bouton.  
Reportez-vous à [EASY EQ] pour le réglage et le réglage est mémorisé dans [USER].
- Pour retourner à l'option de réglage précédente, appuyez sur **Q** / **↵**.
  - Pour quitter, appuyez sur **EQ-BASS**.

## Autres paramètres

- 1 Maintenez enfoncée **□** / **✱**.
- 2 KD-R981BT/KD-R784BT/KD-R782BT: Tournez le bouton de volume pour sélectionner un élément (voir le tableau suivant), puis appuyez sur le bouton.  
KD-R889BT/KD-R881BT: Appuyez sur **VOL +** / **-** pour sélectionner un élément (voir le tableau suivant), puis appuyez sur **▶** / **ENTER**.
- 3 Répétez l'étape 2 jusqu'à ce que l'élément souhaité soit sélectionné/activé ou suivez les instructions données pour l'élément sélectionné.
- 4 Appuyez sur **□** / **✱** pour quitter.

Pour retourner à l'option de réglage précédente, appuyez sur **Q** / **↵**.

Défaut: **XX**

## EQ SETTING

<b>PRESET EQ</b>	Sélectionne un égaliseur préréglé adapté à votre genre de musique. <ul style="list-style-type: none"><li>• Sélectionnez [USER] pour utiliser les réglages réalisés dans [EASY EQ] ou [PRO EQ].</li></ul> <b>FLAT/DRVN 3/DRVN 2/DRVN 1/HARD ROCK/HIP HOP/JAZZ/POP/R&amp;B/USER/CLASSICAL</b>
<b>EASY EQ</b>	Ajustez vos propres ajustements sonores. <ul style="list-style-type: none"><li>• Les réglages sont mémorisés dans [USER].</li><li>• Les réglages réalisés peuvent affecter les réglages actuels de [PRO EQ].</li></ul> <b>SUB.W SP*1*2:</b> 00 à +06 (Défaut: 03) <b>SUB.W*1*3:</b> -50 à +10 00 <b>BASS:</b> LVL-09 à LVL+09 LVL 00 <b>MID:</b> LVL-09 à LVL+09 LVL 00 <b>TRE:</b> LVL-09 à LVL+09 LVL 00

\*1, \*2, \*3: (→ 20)

## RÉGLAGES AUDIO

<b>PRO EQ</b>	Ajustez vos propres ajustements sonores. <ul style="list-style-type: none"> <li>Les réglages sont mémorisés dans [USER].</li> <li>Les réglages réalisés peuvent affecter les réglages actuels de [EASY EQ].</li> </ul>	<b>BALANCE*4</b>	<b>POSITION L15 à POSITION R15 (POSITION 00)</b> : Règle la balance de sortie des enceintes gauche et droite.
<b>62.5HZ</b>	<b>LEVEL -09 à LEVEL +09 (LEVEL 00)</b> : Réglez le niveau à mémoriser pour chaque source. (Avant de réaliser un ajustement, choisissez la source que vous souhaitez ajuster.)  <b>ON</b> : Met en service les graves étendus. ; <b>OFF</b> : Annulation.	<b>VOLUME ADJUST</b>	<b>LEVEL -15 à LEVEL +06 (LEVEL 00)</b> : Préréglez le niveau de volume initial de chaque source (en comparaison avec le niveau de volume FM). Avant un ajustement, choisissez la source que vous souhaitez ajuster.
<b>100HZ/160HZ/250HZ/400HZ/630HZ/1KHZ/1.6KHZ/2.5KHZ/4KHZ/6.3KHZ/10KHZ/16KHZ</b>	<b>LEVEL -09 à LEVEL +09 (LEVEL 00)</b> : Réglez le niveau à mémoriser pour chaque source. (Avant de réaliser un ajustement, choisissez la source que vous souhaitez ajuster.)	<b>AMP GAIN</b>	<b>LOW POWER</b> : Limite le volume maximum à 25. (Choisissez ce réglage si la puissance maximum de chaque enceinte est inférieure à 50 W pour éviter tout dommage des enceintes.) ; <b>HIGH POWER</b> : Le niveau de volume maximum est de 35.
<b>Q FACTOR</b>	<b>1.35/1.50/2.00</b> : Règle le facteur de qualité.	<b>SPK/PRE OUT</b>	(Non applicable quand la transition 3 voies est sélectionnée.) En fonction de la méthode de connexion des enceintes, sélectionner le réglage approprié pour obtenir la sortie souhaitée. (➔ 21, Réglages de sortie d'enceinte)
<b>AUDIO CONTROL</b>		<b>SPEAKER SIZE</b>	En fonction du type de transition que vous avez sélectionné (➔ [X ' OVER TYPE]), les options de réglage pour transition 2 voies ou transition 3 voies apparaîtront. (➔ 22, Réglages de transition)
<b>BASS BOOST</b>	<b>LEVEL +01 à LEVEL +05</b> : Choisissez votre niveau préféré d'accentuation des graves. ; <b>OFF</b> : Annulation.	<b>X ' OVER</b>	Par défaut, le type de transition 2 voies est sélectionné.
<b>LOUDNESS</b>	<b>LEVEL 01/LEVEL 02</b> : Accentuez les basses ou hautes fréquences pour produire un son plus équilibré aux faibles niveaux de volume. ; <b>OFF</b> : Annulation	<b>DTA SETTINGS</b>	Pour les réglages, ➔ 23, Réglages de l'alignement temporel numérique.
<b>SUB.W LEVEL*1</b>	<b>SPK-OUT*2</b> (Non applicable quand la transition 3 voies est sélectionnée.) <b>SUB.W 00 à SUB.W +06 (SUB.W +03)</b> : Ajuste le niveau de sortie du caisson de grave connecté par le câble d'enceinte. (➔ 32)  <b>PRE-OUT*3</b> <b>SUB.W -50 à SUB.W +10 (SUB.W 00)</b> : Ajuste le niveau de sortie du caisson de grave connecté aux prises de sortie de ligne (SW ou REAR/SW) via un amplificateur extérieur. (➔ 32)	<b>CAR SETTINGS</b>	
<b>SUBWOOFER SET*3</b>	<b>ON</b> : Met en service la sortie du caisson de grave. ; <b>OFF</b> : Annulation.	<b>X ' OVER TYPE</b>	<b>Précautions</b> : Ajustez le volume avant de changer le [X ' OVER TYPE] pour éviter l'augmentation ou la diminution soudaine du niveau de sortie.
<b>FADER</b>	(Non applicable quand la transition 3 voies est sélectionnée.) <b>POSITION R15 à POSITION F15 (POSITION 00)</b> : Règle la balance de sortie des enceintes avant et arrière.	<b>2-WAY</b>	(Affiché uniquement quand [3-WAY] est sélectionné.) <b>YES</b> : Sélectionne le type de transition deux voies. ; <b>NO</b> : Annulation.
		<b>3-WAY</b>	(Affiché uniquement quand [2-WAY] est sélectionné.) <b>YES</b> : Sélectionne le type de transition trois voies. ; <b>NO</b> : Annulation.

\*1 Affiché uniquement quand [SUBWOOFER SET] est réglé sur [ON].

\*2 Pour la transition 2 voies: Affiché uniquement quand [SPK/PRE OUT] est réglé sur [SUB.W/SUB.W]. (➔ 21)

\*3 Pour la transition 2 voies: Affiché uniquement quand [SPK/PRE OUT] est réglé sur [REAR/SUB.W] ou [SUB.W/SUB.W]. (➔ 21)

\*4 L'ajustement ne peut pas affecter la sortie du caisson de grave.

## RÉGLAGES AUDIO

SOUND EFFECT	
<b>SPACE ENHANCE</b>	(Ne s'applique pas à la source TUNER.) <b>SMALL/MEDIUM/LARGE:</b> Améliore virtuellement l'espace sonore. ; <b>OFF:</b> Annulation.
<b>SND RESPONSE</b>	<b>LEVEL1/LEVEL2/LEVEL3:</b> Rend virtuellement le son plus réaliste. ; <b>OFF:</b> Annulation.
<b>SOUND LIFT</b>	<b>LOW/MIDDLE/HIGH:</b> Ajuste virtuellement la position sonore entendue par les enceintes. ; <b>OFF:</b> Annulation.
<b>VOL LINK EQ</b>	<b>ON:</b> Accentue la fréquence pour réduire le bruit entendu de l'extérieur de la voiture ou le bruit roulement des pneus. ; <b>OFF:</b> Annulation.
<b>K2 TECHNOLOGY</b>	(Ne s'applique pas à la source TUNER et à la source AUX.) <b>ON:</b> Pour améliorer la qualité du son de la musique compressée. ; <b>OFF:</b> Annulation.

### Réglages de sortie d'enceinte [SPK/PRE OUT]

(Applicable uniquement si [X' OVER TYPE] est réglé sur [2-WAY]) (→ 20)

Sélectionnez le réglage de sortie pour les enceintes [SPK/PRE OUT], sur la base de la méthode de connexion des enceintes.

### Connexion via les prises de sortie de ligne

Pour les connexions via un amplificateur extérieur. (→ 32)

#### KD-R981BT:

Réglage sur [SPK/PRE OUT]	Signal audio via la prise de sortie de ligne		
	FRONT	REAR	SW
<b>REAR/REAR</b> (défaut)	Sortie des enceintes avant	Sortie des enceintes arrière	Sortie de caisson de grave
<b>REAR/SUB.W</b>	( Non disponible )	( Non disponible )	( Non disponible )
<b>SUB.W/SUB.W</b>	Sortie des enceintes avant	L (gauche): Sortie de caisson de grave R (droite): (Sourdine)	Sortie de caisson de grave

#### KD-R889BT/KD-R881BT/KD-R782BT:

Réglage sur [SPK/PRE OUT]	Signal audio via la prise de sortie de ligne	
	FRONT	REAR/SW
<b>REAR/REAR</b>	Sortie des enceintes avant	Sortie des enceintes arrière
<b>REAR/SUB.W</b> (défaut)	Sortie des enceintes avant	Sortie de caisson de grave
<b>SUB.W/SUB.W</b>	Sortie des enceintes avant	Sortie de caisson de grave

#### KD-R784BT:

Réglage sur [SPK/PRE OUT]	Signal audio via la prise de sortie de ligne	
	REAR/SW	
<b>REAR/REAR</b>	Sortie des enceintes arrière	
<b>REAR/SUB.W</b> (défaut)	Sortie de caisson de grave	
<b>SUB.W/SUB.W</b>	Sortie de caisson de grave	

### Connexion via les câbles d'enceinte

Pour les connexions sans utiliser un amplificateur extérieur. Cependant, avec ces réglages vous pouvez aussi profiter de la sortie du caisson de grave. (→ 32)

Réglage sur [SPK/PRE OUT]	Signal audio via le fil de l'enceinte arrière	
	L (gauche)	R (droite)
<b>REAR/REAR</b>	Sortie des enceintes arrière	Sortie des enceintes arrière
<b>REAR/SUB.W</b>	Sortie des enceintes arrière	Sortie des enceintes arrière
<b>SUB.W/SUB.W</b>	Sortie de caisson de grave	(Sourdine)

Si [SUB.W/SUB.W] est sélectionné:

- [120HZ] est sélectionné dans [SUBWOOFER LPF] et [THROUGH] n'est pas disponible.
- [POSITION R02] est sélectionné dans [FADER] et la plage sélectionnable est de [POSITION R15] à [POSITION 00].

# RÉGLAGES AUDIO

## Réglages de transition

Voici les options de réglage disponibles pour la transition 2 voies et la transition 3 voies.

### ▲ Précautions

Sélectionnez un type de transition en fonction de la connexion de vos enceintes. (→ 32)

Si vous sélectionnez une mauvais type:

- Les enceintes peuvent être endommagées.
- Le niveau sonore de sortie peut être extrêmement élevé ou faible.

### SPEAKER SIZE

La sélection est faite en fonction de la taille de l'enceinte connectée permettant d'obtenir les performances optimales.

- Les réglages de la fréquence et de la pente sont réalisés automatiquement pour la transition de l'enceinte sélectionnée.
- Quand l'option de transition 2 voies est sélectionnée, si [NONE] est sélectionné pour [TWEETER] de [FRONT], [REAR] et [SUBWOOFER] pour [SPEAKER SIZE], le réglage [X' OVER] de l'enceinte sélectionnée n'est pas disponible.
- Quand l'option de transition 3 voies est sélectionnée, si [NONE] est sélectionné pour [WOOFER] de [SPEAKER SIZE], le réglage [X' OVER] de [WOOFER] n'est pas disponible.

### X' OVER (transition)

- [FRQ]/[F-HPF FRQ]/[R-HPF FRQ]/[SW LPF FRQ]/[HPF FRQ]/[LPF FRQ]: Ajuste la fréquence de transition pour les enceintes sélectionnées (filtre passe haut ou filtre passe bas).  
Si [THROUGH] est sélectionné, tous les signaux sont envoyés aux enceintes sélectionnées.
- [SLOPE]/[F-HPF SLOPE]/[R-HPF SLOPE]/[SW LPF SLOPE]/[HPF SLOPE]/[LPF SLOPE]: Ajuste la pente de transition.  
Peut être uniquement sélectionné si un réglage autre que [THROUGH] est choisi pour la fréquence de transition.
- [SW LPF PHASE]/[PHASE]: Sélectionne la phase de la sortie de l'enceinte à synchroniser avec la sortie des autres enceintes.
- [GAIN LEFT]/[GAIN RIGHT]/[F-HPF GAIN]/[R-HPF GAIN]/[SW LPF GAIN]/[GAIN]: Ajuste le volume de sortie de l'enceinte sélectionnée.

## Options de réglage de la transition 2 voies

SPEAKER SIZE		
FRONT	SIZE	8CM/10CM/12CM/13CM/16CM/17CM/18CM/4×6/5×7/6×8/6×9/7×10
	TWEETER	SMALL/MIDDLE/LARGE/NONE (non connecté)
REAR*1		8CM/10CM/12CM/13CM/16CM/17CM/18CM/4×6/5×7/6×8/6×9/7×10/NONE (non connecté)
SUBWOOFER**2*3		16CM/20CM/25CM/30CM/38CM OVER/NONE (non connecté)
X' OVER		
TWEETER	FRQ	1KHZ/1.6KHZ/2.5KHZ/4KHZ/5KHZ/6.3KHZ/8KHZ/10KHZ/12.5KHZ
	GAIN LEFT	-08DB à 00DB
	GAIN RIGHT	-08DB à 00DB
FRONT HPF	F-HPF FRQ	30HZ/40HZ/50HZ/60HZ/70HZ/80HZ/90HZ/100HZ/120HZ/150HZ/180HZ/220HZ/250HZ/THROUGH
	F-HPF SLOPE	-06DB/-12DB/-18DB/-24DB
	F-HPF GAIN	-08DB à 00DB
REAR HPF*1	R-HPF FRQ	30HZ/40HZ/50HZ/60HZ/70HZ/80HZ/90HZ/100HZ/120HZ/150HZ/180HZ/220HZ/250HZ/THROUGH
	R-HPF SLOPE	-06DB/-12DB/-18DB/-24DB
	R-HPF GAIN	-08DB à 00DB
SUBWOOFER LPF**2*3	SW LPF FRQ	30HZ/40HZ/50HZ/60HZ/70HZ/80HZ/90HZ/100HZ/120HZ/150HZ/180HZ/220HZ/250HZ/THROUGH
	SW LPF SLOPE	-06DB/-12DB/-18DB/-24DB
	SW LPF PHASE	REVERSE (180°)/NORMAL (0°)
	SW LPF GAIN	-08DB à 00DB

\*1, \*2, \*3: (→ 23)

# RÉGLAGES AUDIO

## Options de réglage de la transition 3 voies

### SPEAKER SIZE

TWEETER	SMALL/MIDDLE/LARGE
MID RANGE	8CM/10CM/12CM/13CM/16CM/17CM/18CM/4×6/5×7/6×8/6×9
WOOFER*3	16CM/20CM/25CM/30CM/38CM OVER/NONE (non connecté)

### X ' OVER

TWEETER	HPF FRQ	1KHZ/1.6KHZ/2.5KHZ/4KHZ/5KHZ/6.3KHZ/8KHZ/10KHZ/12.5KHZ	
	SLOPE	-06DB/-12DB	
	PHASE	REVERSE (180°)/NORMAL (0°)	
	GAIN	-08DB à 00DB	
MID RANGE	HPF FRQ	30HZ/40HZ/50HZ/60HZ/70HZ/80HZ/90HZ/100HZ/120HZ/150HZ/180HZ/220HZ/250HZ/THROUGH	
	HPF SLOPE	-06DB/-12DB	
	LPF FRQ	1KHZ/1.6KHZ/2.5KHZ/4KHZ/5KHZ/6.3KHZ/8KHZ/10KHZ/12.5KHZ/THROUGH	
	LPF SLOPE	-06DB/-12DB	
WOOFER*3	PHASE	REVERSE (180°)/NORMAL (0°)	
	GAIN	-08DB à 00DB	
	WOOFER*3	LPF FRQ	30HZ/40HZ/50HZ/60HZ/70HZ/80HZ/90HZ/100HZ/120HZ/150HZ/180HZ/220HZ/250HZ/THROUGH
		SLOPE	-06DB/-12DB
PHASE		REVERSE (180°)/NORMAL (0°)	
GAIN		-08DB à 00DB	

\*1 Affiché uniquement quand [SPK/PRE OUT] est réglé sur [REAR/REAR] ou [REAR/SUB.W.]. (→ 21)

\*2 Sauf pour KD-R981BT: Affiché uniquement quand [SPK/PRE OUT] est réglé sur [REAR/SUB.W.] ou [SUB.W/SUB.W.]. (→ 21)

\*3 Affiché uniquement quand [SUBWOOFER SET] est réglé sur [ON]. (→ 20)

## Réglages de l'alignement temporel numérique

L'alignement temporel numérique règle la temporisation de la sortie d'enceinte pour créer un environnement qui convient mieux à votre véhicule.

- Pour plus d'informations, → 24, Déterminez la valeur pour [DISTANCE] et [GAIN] de [DTA SETTINGS].

### DTA SETTINGS

POSITION	Sélectionne votre position d'écoute (point de référence). <b>ALL:</b> Sans compensation ; <b>FRONT RIGHT:</b> Siège avant droit ; <b>FRONT LEFT:</b> Siège avant gauche ; <b>FRONT ALL:</b> Siège avant • [FRONT ALL] est affiché uniquement quand [X ' OVER TYPE] est réglé sur [2-WAY] (→ 20).
DISTANCE*1	0CM à 610CM: Ajuste avec précision la distance de compensation.
GAIN*1	-8DB à 0DB: Ajuste avec précision le volume de sortie de l'enceinte sélectionnée.
DTA RESET	<b>YES:</b> Réinitialise les réglages ([DISTANCE] et [GAIN]) du réglage [POSITION] sélectionné au réglages par défaut ; <b>NO:</b> Annulation.

### CAR SETTINGS

Identifiez votre type de voiture et l'emplacement des enceintes arrière afin de réaliser les ajustement pour [DTA SETTINGS].

CAR TYPE	COMPACT/FULL SIZE CAR/WAGON/MINIVAN/SUV/ MINIVAN(LONG): Sélectionne le type de véhicule ; <b>OFF:</b> Sans compensation.
R-SP LOCATION*2	Sélectionne l'emplacement des enceintes arrière de votre véhicule pour calculer la distance la plus loin de la position d'écoute sélectionnée (point de référence). • <b>DOOR/REAR DECK:</b> Sélectionnable uniquement quand [CAR TYPE] est sélectionné pour [OFF], [COMPACT], [FULL SIZE CAR], [WAGON] ou [SUV]. • <b>2ND ROW/3RD ROW:</b> Sélectionnable uniquement quand [CAR TYPE] est sélectionné pour [MINIVAN] ou [MINIVAN(LONG)].

\*1, \*2: (→ 24)

## RÉGLAGES AUDIO

### Déterminez la valeur pour [DISTANCE] et [GAIN] de [DTA SETTINGS]

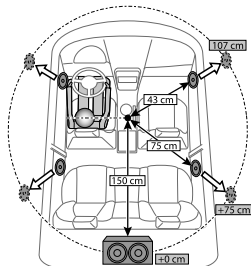

Si vous spécifiez la distance à partir du centre de la position d'écoute actuellement réglée sur n'importe quel réglage, la temporisation est calculée automatiquement et réglée.

- 1 Déterminez le centre de la position d'écoute actuellement réglée comme point de référence.
- 2 Mesurez la distance entre la position de référence et les enceintes.
- 3 Calculez la différence entre la distance de l'enceinte la plus loin (enceinte arrière) et les autres enceintes.
- 4 Réglez [DISTANCE] calculé à l'étape 3 pour les enceintes individuelles.
- 5 Ajustez [GAIN] pour les enceintes individuelles.

Exemple: Quand [FRONT ALL] est sélectionné comme position d'écoute

\*1 Avant de réaliser un ajustement, choisissez l'enceinte:

Quand la transition 2 voies est sélectionnée:

#### FRONT LEFT/FRONT RIGHT/REAR LEFT/REAR RIGHT/SUBWOOFER

– [REAR LEFT], [REAR RIGHT] et [SUBWOOFER] est sélectionnable uniquement si un autre réglage que [NONE] est sélectionné pour [REAR] ou [SUBWOOFER] de [SPEAKER SIZE]. (→ 22)

Quand la transition 3 voies est sélectionnée:

#### TWEETER LEFT/TWEETER RIGHT/MID LEFT/MID RIGHT/WOOFER

– [WOOFER] est sélectionnable uniquement si un autre réglage que [NONE] est sélectionné pour [WOOFER] de [SPEAKER SIZE]. (→ 23)

\*2 Affiché uniquement quand [X ' OVER TYPE] est réglé sur [2-WAY] (→ 20) et si un autre réglage que [NONE] est sélectionné pour [REAR] de [SPEAKER SIZE]. (→ 22)

## RÉGLAGES D'AFFICHAGE

KD-R981BT:

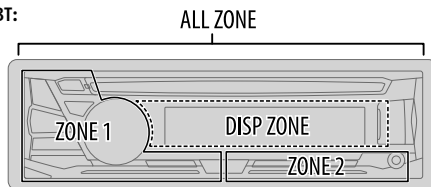

KD-R784BT/KD-R782BT:

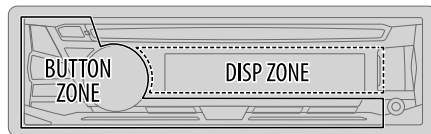

KD-R889BT/KD-R881BT:

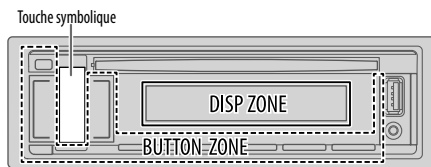

- 1 Maintenez enfoncée .
- 2 KD-R981BT/KD-R784BT/KD-R782BT: Tournez le bouton de volume pour choisir un élément (→ 25), puis appuyez sur le bouton.  
KD-R889BT/KD-R881BT: Appuyez sur **VOL + / -** pour choisir un élément (→ 25), puis appuyez sur **▶ / ■ ENTER**.
- 3 Répétez l'étape 2 jusqu'à ce que l'élément souhaité soit sélectionné/activé ou suivez les instructions données pour l'élément sélectionné.
- 4 Appuyez sur pour quitter.

Pour retourner à l'option de réglage précédente, appuyez sur / .

# RÉGLAGES D’AFFICHAGE

Défaut: **XX**

## DISPLAY

### DIMMER

Assombrir l'éclairage.

**OFF:** Le gradateur est désactivé. La luminosité change sur le réglage **[DAY]**.

**ON:** Le gradateur est activé. La luminosité change sur le réglage **[NIGHT]**.

(⇒ **[BRIGHTNESS]**)

**DIMMER TIME:** Réglez l'heure de mise en et hors service du gradateur.

**KD-R981BT/KD-R784BT/KD-R782BT:**

**1** Tournez le bouton de volume pour régler l'heure de mise en service **[ON]**, puis appuyez sur le bouton.

**2** Tournez le bouton de volume pour régler l'heure de mise en service **[OFF]**, puis appuyez sur le bouton.

(Défaut: **[ON]: 18:00**; **[OFF]: 6:00**)

**KD-R889BT/KD-R881BT:**

**1** Appuyez sur **VOL + / -** pour régler l'heure de mise en service **[ON]**, puis appuyez sur **►/■ENTER**.

**2** Appuyez sur **VOL + / -** pour régler l'heure de mise en service **[OFF]**, puis appuyez sur **►/■ENTER**.

(Défaut: **[ON]: 18:00**; **[OFF]: 6:00**)

**DIMMER AUTO:** Le gradateur est activé et désactivé automatiquement quand vous éteignez ou allumez les feux de la voiture.\*1

### BRIGHTNESS

Réglez la luminosité séparément pour le jour et la nuit.

**1 DAY/NIGHT:** Choisissez le jour ou la nuit.

**2** Choisissez une zone. (⇒ **24**)

**3 LEVEL 00 à LEVEL 31:** Réglez le niveau de luminosité.

(Défaut: **KD-R981BT:** **[DAY]: LEVEL 31**; **[NIGHT]: LEVEL 11**

**KD-R889BT/KD-R881BT/KD-R784BT/KD-R782BT:**

**BUTTON ZONE:** **[DAY]: LEVEL 25**; **[NIGHT]: LEVEL 09**

**DISP ZONE:** **[DAY]: LEVEL 31**; **[NIGHT]: LEVEL 12**)

### TEXT SCROLL\*2

**SCROLL ONCE:** Fait défiler une fois les informations de l'affichage. ;

**SCROLL AUTO:** Répète le défilement à 5 secondes d'intervalle. ;

**SCROLL OFF:** Annulation.

\*1 La connexion du fil de commande de l'éclairage est requise. (⇒ **32**)

\*2 Certains caractères ou symboles n'apparaissent pas correctement (ou un blanc apparaît à leur place).

\*3 Si un de ces motifs de couleur est sélectionné, la couleur d'éclairage **[ZONE 1]**, **[DISP ZONE]**, **[ZONE 2]** change sur la couleur par défaut.

## COLOR (pour KD-R981BT/KD-R889BT/KD-R881BT)

Pour **KD-R981BT:**

### PRESET

Sélectionnez les couleurs d'éclairage des touches et de l'affichage séparément.

Couleur par défaut:

**ALL ZONE:** **[COLOR 08]**, **DISP ZONE:** **[COLOR 01]**,

**ZONE 1:** **[COLOR 08]**, **ZONE 2:** **[COLOR 46]**

**1** Choisissez une zone. (⇒ **24**)

**2** Choisissez une couleur pour la zone sélectionnée.

• **COLOR 01 à COLOR 49**

• **USER:** La couleur que vous avez créée pour **[DAY COLOR]** ou **[NIGHT COLOR]** apparaît.

• **COLOR FLOW01 à COLOR FLOW03:** La couleur change à une vitesse différente.

• **GROOVE/TECHNO/EMOTION/RELAX/SPECTRUM/SWEEP/POP:** Le motif de couleur sélectionné apparaît.\*3 (Sélectionnable uniquement quand **[ALL ZONE]** est choisi à l'étape **1.**)

### DAY COLOR

Mémoirisez vos propres couleurs d'éclairage du jour et de la nuit pour différentes zones.

Couleur par défaut:

**ZONE 1:** **[RED 00]**, **[GREEN 05]**, **[BLUE 31]**

**DISP ZONE:** **[RED 20]**, **[GREEN 31]**, **[BLUE 31]**

**ZONE 2:** **[RED 00]**, **[GREEN 31]**, **[BLUE 00]**

**1** Choisissez une zone. (⇒ **24**)

**2 RED/GREEN/BLUE:** Choisissez une couleur primaire.

**3 00 à 31:** Sélectionnez le niveau.

### NIGHT COLOR

Répétez les étapes **2** et **3** pour toutes les couleurs primaires.

• Votre réglage est mémorisé sur **[USER]** dans **[PRESET]**.

• Si **[00]** est choisi pour toutes les couleurs primaires pour **[DISP ZONE]**, rien n'apparaît sur l'affichage.

• **[NIGHT COLOR]** ou **[DAY COLOR]** est changé quand vous allumez ou éteignez les feux de la voiture.

### COLOR GUIDE

**ON:** La couleur de l'éclairage de la touche symbolique change sur blanc lors de la sélection d'un fichier musical à partir d'un dossier ou d'une liste. La couleur de **[DISP ZONE]** change de façon aléatoire en fonction du niveau de volume. ; **OFF:** Annulation.

## RÉGLAGES D’AFFICHAGE

Pour **KD-R889BT/KD-R881BT** (touche symbolique uniquement):

<b>PRESET</b>	Sélectionnez une couleur d'éclairage pour la touche symbolique. Couleur par défaut: <b>[COLOR FLOW01]</b> <ul style="list-style-type: none"><li>• <b>COLOR 01 à COLOR 49</b></li><li>• <b>USER</b>: La couleur que vous avez créée pour <b>[DAY COLOR]</b> ou <b>[NIGHT COLOR]</b> apparaît.</li><li>• <b>COLOR FLOW01 à COLOR FLOW03</b>: La couleur change à une vitesse différente.</li><li>• Couleur préréglée: <b>CRYSTAL, FLOWER, FOREST, GRADATION, OCEAN, SUNSET, RELAX</b></li></ul>
<b>DAY COLOR</b>	Mémorisez vos propres couleurs d'éclairage du jour et de la nuit pour la touche symbolique. Couleur par défaut: <b>[RED 31], [GREEN 31], [BLUE 23]</b> <b>1 RED/GREEN/BLUE</b> : Choisissez une couleur primaire. <b>2 00 à 31</b> : Sélectionnez le niveau.
<b>NIGHT COLOR</b>	Répétez les étapes <b>1</b> et <b>2</b> pour toutes les couleurs primaires. <ul style="list-style-type: none"><li>• Votre réglage est mémorisé sur <b>[USER]</b> dans <b>[PRESET]</b>.</li><li>• <b>[NIGHT COLOR]</b> ou <b>[DAY COLOR]</b> est changé quand vous allumez ou éteignez les feux de la voiture.</li></ul>
<b>MENU COLOR</b>	<b>ON</b> : La couleur de l'éclairage de la touche symbolique change sur blanc quand vous êtes en mode de menu ou lors de la sélection d'un fichier musical à partir d'un dossier ou d'une liste.; <b>OFF</b> : Annulation.

## RÉFÉRENCES

### ■ Entretien

#### Nettoyage de l'appareil

Essayez la saleté de la façade avec un chiffon sec au silicone ou un chiffon doux.

#### Nettoyage du connecteur

Détachez la façade et nettoyez le connecteur à l'aide d'un coton tige en faisant attention de ne pas endommager le connecteur.



Connecteur (sur la face arrière de la façade)

### ■ Manipulation des disques:

- Ne pas toucher la surface d'enregistrement du disque.
- Ne pas coller de ruban adhésif, etc. sur les disques et ne pas utiliser de disque avec du ruban adhésif collé dessus.
- N'utilisez aucun accessoire pour le disque.
- Nettoyer le disque en partant du centre vers l'extérieur.
- Nettoyez le disque avec un chiffon sec au silicone ou un chiffon doux. N'utilisez aucun solvant.
- Pour retirer les disques de cet appareil, tirez-les horizontalement.
- Retirez les ébarbures du bord du trou central du disque avant d'insérer un disque.

### ■ Plus d'informations

- Pour:
- Les dernières mise à jour du micrologiciel et la liste de compatibilité la plus récente
  - Application originale JVC
  - Autres informations récentes

Consultez <<http://www.jvc.net/cs/car/>>.

### Généralités

- Cet appareil ne peut lire que les CD suivants:



- **Lecture de disques à double face**: La face non DVD d'un disque à "DualDisc" n'est pas compatible avec le standard "Compact Disc Digital Audio". Par conséquent, l'utilisation de la face non DVD d'un disque à double face sur cet appareil ne peut pas être recommandée.
- Pour des informations détaillées et des remarques sur les fichiers audio compatibles, reportez-vous à <<http://www.jvc.net/cs/car/>>.



## RÉFÉRENCES

### Fichiers pouvant être lus

- Fichier audio reproductible:

Pour les disques:

**KD-R981BT/KD-R889BT/KD-R881BT:** MP3 (.mp3), WMA (.wma), AAC (.aac)

**KD-R784BT/KD-R782BT:** MP3 (.mp3), WMA (.wma)

Pour les périphériques USB à mémoire de grande capacité:

**KD-R981BT/KD-R889BT/KD-R881BT:** MP3 (.mp3), WMA (.wma), AAC (.aac), WAV (.wav), FLAC (.flac)

**KD-R784BT/KD-R782BT:** MP3 (.mp3), WMA (.wma), WAV (.wav), FLAC (.flac)

- Supports de disque compatibles: CD-R/CD-RW/CD-ROM
- Formats de fichiers de disques compatibles: ISO 9660 Niveau 1/2, Joliet, Nom de fichier étendu
- Systèmes de fichier de périphérique USB compatibles: FAT12, FAT16, FAT32

Même quand les fichiers audio sont conformes aux normes établies ci-dessus, il est possible que la lecture ne soit pas possible suivant le type ou les conditions du support ou périphérique.

Un fichier AAC (.m4a) dans un périphérique USB ou un CD codé par iTunes ne peut pas être lu sur cet appareil.

### Disques ne pouvant pas être lus

- Disques qui ne sont pas ronds.
- Disques avec des colorations sur la surface d'enregistrement ou disques sales.
- Disques enregistrables/réinscriptibles qui n'ont pas été finalisés.
- CD de 8 cm. Essayer d'insérer un disque à l'aide d'un adaptateur peut entraîner un dysfonctionnement de l'appareil.

### À propos des périphériques USB

- Vous ne pouvez pas connecter un périphérique USB via un hub USB.
- La connexion d'un câble dont la longueur totale dépasse 5 m peut avoir pour conséquence un fonctionnement anormal de la lecture.
- Cet appareil ne peut pas reconnaître les périphériques USB dont l'alimentation n'est pas de 5 V et dépasse 1,5 A.

### À propos de l'iPod/iPhone (sauf pour KD-R784BT et KD-R782BT)

- Via la prise d'entrée USB:

Made for

– iPod touch (5th et 6th generation)

– iPod nano (7th generation)

– iPhone 4S, 5, 5S, 5C, 6, 6 Plus, 6S, 6S Plus, SE

- Via Bluetooth:

Made for

– iPod touch (5th et 6th generation)

– iPhone 4S, 5, 5S, 5C, 6, 6 Plus, 6S, 6S Plus, SE

- Il n'est pas possible de parcourir les fichiers vidéo sur le menu "Vidéos" en mode [HEAD MODE].
- L'ordre des morceaux affichés sur le menu de sélection de cet appareil peut être différent de celui de iPod/iPhone.
- En fonction de la version du système d'exploitation de l'iPod/iPhone, certaines fonctions peuvent ne pas être utilisables sur cet appareil.

### À propos du périphérique Android

- Cet appareil prend en charge Android OS 4.1 et ultérieur.
- Certains périphériques Android (avec OS 4.1 et ultérieur) peuvent ne pas prendre en charge complètement Android Open Accessory (AOA) 2.0.
- Si le périphérique Android prend en charge à la fois le protocole mass storage class et AOA 2.0, cet appareil utilise toujours en priorité la lecture via AOA 2.0.

### À propos de Bluetooth

- En fonction de la version Bluetooth du périphérique, il se peut que certains périphériques Bluetooth ne puissent pas être connectés à cet appareil.
- Cet appareil peut ne pas fonctionner avec certains périphériques Bluetooth.
- La condition du signal varie en fonction de l'environnement.

### Lettres cyrilliques disponibles



■ Caractères disponibles

□ Indications sur l'affichage

А	Б	В	Г	Д	Е	Ж	З	И	Й	К	Л	М	Н	О	П	Р
а	б	в	г	д	е	ж	з	и	й	к	л	м	н	о	п	р
С	Т	У	Ф	Х	Ц	Ч	Ш	Щ	Ъ	Ы	Ь	Э	Ю	Я	Ё	
с	т	у	ф	х	ц	ч	ш	щ	ъ	ы	ь	э	ю	я	ё	

## RÉFÉRENCES

### Changez l'information sur l'affichage

Chaque fois que vous appuyez sur  , les informations affichées changent.

- Si aucune information n'est disponible ou si aucune information n'est enregistrée, "NO TEXT", "NO NAME", ou une autre information (par ex. le nom de la station) apparaît.



Nom de la source	Informations sur l'affichage
FM ou AM	Fréquence (Date/Horloge) ➔ Fréquence (Date/Horloge) avec la synchronisation de la musique* ➔ (retour au début)  <b>(Pour les stations FM Radio Data System uniquement)</b> Nom de la station (PS)/Type de programme (PTY) (Date/Horloge) ➔ Radio texte (Date/Horloge) ➔ Radio texte+ (Radio texte+) ➔ Titre de morceau (Artiste) ➔ Titre de morceau (Date/Horloge) ➔ Fréquence (Date/Horloge) ➔ Nom de la station (PS)/Type de programme (PTY) (Date/Horloge) avec la synchronisation de la musique* ➔ (retour au début)
CD ou USB	<b>(Pour CD-DA)</b> Titre de plage (Artiste) ➔ Titre de plage (Nom du disque) ➔ Titre de plage (Date/Horloge) ➔ Durée de lecture (Date/Horloge) ➔ Titre de plage (Artiste) avec la synchronisation de la musique* ➔ (retour au début)  <b>(Pour les fichiers MP3/WMA/AAC/WAV/FLAC)</b> Titre de morceau (Artiste) ➔ Titre de morceau (Nom de l'album) ➔ Titre de morceau (Date/Horloge) ➔ Nom de fichier (Nom de dossier) ➔ Nom de fichier (Date/Horloge) ➔ Durée de lecture (Date/Horloge) ➔ Titre de morceau (Artiste) avec la synchronisation de la musique* ➔ (retour au début)
iPod USB/iPod BT ou ANDROID	Quand [HEAD MODE]/[AUTO MODE] est sélectionné (➔ 9): Titre de morceau (Artiste) ➔ Titre de morceau (Nom de l'album) ➔ Titre de morceau (Date/Horloge) ➔ Durée de lecture (Date/Horloge) ➔ Titre de morceau (Artiste) avec la synchronisation de la musique* ➔ (retour au début)
BT AUDIO	Titre de morceau (Artiste) ➔ Titre de morceau (Nom de l'album) ➔ Titre de morceau (Date/Horloge) ➔ Durée de lecture (Date/Horloge) ➔ Titre de morceau (Artiste) avec la synchronisation de la musique* ➔ (retour au début)
AUX	AUX (Date/Horloge) ➔ AUX (Date/Horloge) avec la synchronisation de la musique* ➔ (retour au début)

\* **KD-R818BT**: Les couleurs d'éclairage des touches et de l'affichage changent et sont synchronisées avec la musique.

**KD-R889BT/KD-R881BT**: La couleur de l'éclairage de la touche symbolique change et est synchronisée avec la musique.

**KD-R784BT/KD-R782BT**: La luminosité de l'éclairage change et est synchronisée avec la musique.

## GUIDE DE DÉPANNAGE

Symptôme	Remède
Généralités	Le son ne peut pas être entendu. <ul style="list-style-type: none"> <li>• Ajustez le volume sur le niveau optimum.</li> <li>• Vérifiez les cordons et les connexions.</li> </ul>
	"MISWIRING CHECK WIRING THEN PWR ON" apparaît. <ul style="list-style-type: none"> <li>• Mettez l'appareil hors tension, puis assurez-vous que les prises des câbles d'enceinte sont correctement isolées. Mettez de nouveau l'appareil sous tension.</li> </ul>
	"PROTECTING SEND SERVICE" apparaît. <ul style="list-style-type: none"> <li>• Envoyez l'appareil au centre de service le plus proche.</li> </ul>
Radio	Vous ne pouvez pas choisir la source. <ul style="list-style-type: none"> <li>• Cochez le réglage [SOURCE SELECT]. (➔ 5)</li> </ul>
	<ul style="list-style-type: none"> <li>• La réception radio est mauvaise.</li> <li>• Bruit statique pendant l'écoute de la radio.</li> </ul> <ul style="list-style-type: none"> <li>• Connectez l'antenne solidement.</li> </ul>
	Le disque ne peut pas être éjecté. <ul style="list-style-type: none"> <li>• Maintenez enfoncée  pour éjecter le disque de force. Faites attention que le disque ne tombe pas quand il est éjecté.</li> </ul>
CD/USB/iPod	"IN DISC" apparaît. <ul style="list-style-type: none"> <li>• Assurez-vous que rien ne bloque la fente d'insertion quand vous éjectez le disque.</li> </ul>
	"PLEASE EJECT" apparaît. <ul style="list-style-type: none"> <li>• Appuyez sur  puis insérez le disque correctement.</li> </ul>
	L'ordre de lecture n'est pas celui que vous pensiez. <ul style="list-style-type: none"> <li>• L'ordre de lecture est déterminé par le nom du fichier (USB) ou l'ordre dans lequel les fichiers ont été enregistrés (disque).</li> </ul>
	La durée de lecture écoutée n'est pas correcte. <ul style="list-style-type: none"> <li>• Cela dépend du processus d'enregistrement utilisé.</li> </ul>
	"NOT SUPPORT" apparaît et la plage est sautée. <ul style="list-style-type: none"> <li>• Vérifiez si la plage est dans un format compatible. (➔ 27)</li> </ul>
"READING" clignote sur. <ul style="list-style-type: none"> <li>• N'utilisez pas trop de niveaux de hiérarchie et de dossiers.</li> <li>• Remettez le disque en place ou reconnectez le périphérique USB.</li> </ul>	

## GUIDE DE DÉPANNAGE

Symptôme	Remède
CD/USB/iPod	<p>"UNSUPPORTED DEVICE" apparaît.</p> <ul style="list-style-type: none"> <li>Vérifiez si le périphérique connecté est compatible avec cet appareil et assurez-vous que le système de fichiers est dans un format compatible. (➔ 27)</li> <li>Reconnectez le périphérique.</li> </ul>
	<p>"UNRESPONSIVE DEVICE" apparaît.</p> <p>Assurez-vous que le périphérique n'est pas défectueux et reconnectez-le.</p>
	<p>"USB HUB IS NOT SUPPORTED" apparaît.</p> <p>Cet appareil ne peut pas prendre en charge un périphérique USB connecté via un hub USB.</p>
	<p>"CANNOT PLAY" apparaît.</p> <p>Connectez un périphérique USB qui contient des fichiers audio compatibles.</p>
	<p>iPod/iPhone ne peut pas être mis sous tension ou ne fonctionne pas.</p> <ul style="list-style-type: none"> <li>Vérifiez la connexion entre cet appareil et l'iPod/iPhone.</li> <li>Détachez et réinitialisez l'iPod/iPhone en utilisant un réinitialisation matérielle.</li> </ul>
	<p>"LOADING" apparaît quand vous entrez en mode de recherche en appuyant sur <b>Q</b> / <b>➔</b>.</p> <p>Cet appareil continue de préparer la liste des morceaux de l'iPod/iPhone. Le chargement des données peut être long, essayez de nouveau plus tard.</p>
	<p>Les caractères corrects ne sont pas affichés.</p> <ul style="list-style-type: none"> <li>Cet appareil peut uniquement afficher les lettres majuscules, les chiffres et un nombre limité de symboles.</li> <li>En fonction de la langue d'affichage que vous avez choisie (➔ 5), certains caractères peuvent ne pas être affichés correctement.</li> </ul>
ANDROID	<ul style="list-style-type: none"> <li>Aucun son ne peut être entendu pendant la lecture.</li> <li>Le son sort uniquement du périphérique Android.</li> </ul> <ul style="list-style-type: none"> <li>Reconnectez le périphérique Android.</li> <li>En mode <b>[AUDIO MODE]</b>, lancez n'importe quelle application multimédia sur le périphérique Android et démarrez la lecture.</li> <li>En mode <b>[AUDIO MODE]</b>, relancez l'application multimédia actuelle ou utilisez une autre application multimédia.</li> <li>Redémarrez le périphérique Android.</li> <li>Si cela ne résout pas le problème, c'est que le périphérique Android connecté ne peut pas diriger le signal audio sur l'appareil. (➔ 27)</li> </ul>

Symptôme	Remède
ANDROID	<p>Lecture impossible en mode <b>[AUTO MODE]</b>.</p> <ul style="list-style-type: none"> <li>Assurez-vous que JVC MUSIC PLAY APP est installé sur le périphérique Android. (➔ 8)</li> <li>Reconnectez le périphérique Android et sélectionnez le mode de commande approprié. (➔ 9)</li> <li>Si cela ne résout pas le problème, c'est que le périphérique Android connecté ne prend pas en charge <b>[AUTO MODE]</b>. (➔ 27)</li> </ul>
	<p>"NO DEVICE" ou "READING" clignote sur.</p> <ul style="list-style-type: none"> <li>Déactivez les options développeur sur le périphérique Android.</li> <li>Reconnectez le périphérique Android.</li> <li>Si cela ne résout pas le problème, c'est que le périphérique Android connecté ne prend pas en charge <b>[AUTO MODE]</b>. (➔ 27)</li> </ul>
	<p>La lecture est intermittente ou le son saute.</p> <p>Déactivez le mode d'économie d'énergie sur le périphérique Android.</p>
Bluetooth®	<p>"CANNOT PLAY"</p> <ul style="list-style-type: none"> <li>Assurez-vous que le périphérique Android contient des fichiers audio compatibles.</li> <li>Reconnectez le périphérique Android.</li> <li>Redémarrez le périphérique Android.</li> </ul>
	<p>Aucun périphérique Bluetooth n'est détecté.</p> <ul style="list-style-type: none"> <li>Faites de nouveau une recherche à partir du périphérique Bluetooth.</li> <li>Réinitialisez l'appareil. (➔ 3)</li> </ul>
	<p>Le pairage ne peut pas être réalisé.</p> <ul style="list-style-type: none"> <li>Assurez-vous que vous avez entré le même code PIN pour l'appareil et le périphérique Bluetooth.</li> <li>Supprimez les informations de pairage pour cet appareil et le périphérique Bluetooth, puis effectuez de nouveau le pairage. (➔ 11)</li> </ul>
	<p>Il y a un écho ou du bruit.</p> <ul style="list-style-type: none"> <li>Ajustez la position du microphone. (➔ 11)</li> <li>Cochez le réglage <b>[ECHO CANCEL]</b>. (➔ 13)</li> </ul>
	<p>Le son du téléphone est de mauvaise qualité.</p> <ul style="list-style-type: none"> <li>Réduisez la distance entre cet appareil et le périphérique Bluetooth.</li> <li>Déplacez la voiture dans un endroit où vous pouvez obtenir un meilleur signal de réception.</li> </ul>

Symptôme	Rèmede
Le son est interrompu ou saute pendant la lecture d'un lecteur audio Bluetooth.	<ul style="list-style-type: none"> <li>Réduisez la distance entre cet appareil et le lecteur audio Bluetooth.</li> <li>Mettez cet appareil hors tension, puis de nouveau sous tension et essayez de nouveau de connecter l'appareil.</li> <li>D'autres périphériques Bluetooth peuvent être en train de se connecter à l'appareil.</li> </ul>
Le lecteur audio Bluetooth connecté ne peut pas être commandé.	<ul style="list-style-type: none"> <li>Vérifiez si le lecteur audio Bluetooth connecté prend en charge AVRCP (Audio/Video Remote Control Profile). (Référez-vous aux instructions de votre lecteur audio.)</li> <li>Déconnectez et reconnectez à nouveau le lecteur Bluetooth.</li> </ul>
"PLEASE WAIT"	L'appareil se prépare pour utiliser la fonction Bluetooth. Si le message ne disparaît pas, mettez l'appareil hors tension puis sous tension, puis connectez de nouveau le périphérique.
"NOT SUPPORT"	Le téléphone connecté ne prend pas en charge la fonction de reconnaissance vocale.
"ERROR"	Essayez de nouveau l'opération. Si "ERROR" apparaît de nouveau, vérifiez si l'appareil extérieur prend en charge la fonction que vous avez essayée.
"H/W ERROR"	Réinitialiser l'appareil et essayez de nouveau l'opération. Si "H/W ERROR" apparaît de nouveau, consultez le centre de service le plus proche.

Bluetooth®

**Si vous avez toujours des problèmes, réinitialisez l'appareil. (→ 3)**





### ⚠ Avertissement

- L'appareil peut uniquement être utilisé avec une alimentation de 12 V CC, à masse négative.
- Déconnectez la borne négative de la batterie avant le câblage et le montage.
- Ne connectez pas le fil de batterie (jaune) et le fil d'allumage (rouge) au châssis de la voiture ou au fil de masse (noir) pour éviter les courts-circuits.
- Isolez les fils non connectés avec du ruban adhésif pour éviter les courts-circuits.
- Assurez-vous de raccorder de nouveau la mise à la masse de cet appareil au châssis de la voiture après l'installation.

### ⚠ Précautions

- Pour des raisons de sécurité, laissez le travail de câblage et de montage des professionnels. Consultez votre revendeur autoradio.
- Installez cet appareil dans la console de votre véhicule. Ne touchez pas les parties métalliques de cet appareil pendant ou juste après son utilisation. Les parties métalliques, comme le dissipateur de chaleur et le boîtier, deviennent chaudes.
- Ne connectez pas les fils  des enceintes au châssis de la voiture, au fil de masse (noir) ou en parallèle.
- Connectez des enceintes avec une puissance maximum de plus de 50 W. Si la puissance maximum des enceintes est inférieure à 50 W, changez le réglage [AMP GAIN] pour éviter d'endommager les enceintes. (→ 20)
- Montez l'appareil avec un angle de moins de 30°.
- Si le faisceau de fils de votre véhicule ne possède pas de borne d'allumage, connectez le fil d'allumage (rouge) à la borne du boîtier de fusible de votre véhicule qui offre une alimentation de 12 V CC et qui se met en et hors service avec la clé de contact.
- Gardez tous les câbles à l'écart des dissipateurs thermiques.
- Après avoir installé l'appareil, vérifiez si les lampes de frein, les indicateurs, les clignotants, etc. de la voiture fonctionnent correctement.
- Si un fusible saute, assurez-vous d'abord que les câbles ne touchent pas le châssis de la voiture puis remplacez le vieux fusible par un nouveau de même valeur.

### Procédure de base

- Retirez la clé de contact, puis déconnectez la borne  de la batterie de la voiture.
- Connectez les fils correctement.  
Reportez-vous à Connexions. (→ 32)
- Installez l'appareil dans votre voiture.  
Reportez-vous à Installation de l'appareil (montage encastré). (→ 31)
- Connectez la borne  de la batterie de la voiture.
- Appuyez sur **SOURCE**  (pour KD-R981BT/KD-R784BT/KD-R782BT) ou **SRC**  (pour KD-R889BT/KD-R881BT) pour mettre l'appareil sous tension.
- Détachez la façade et réinitialisez l'appareil. (→ 3)

# INSTALLATION/RACCORDEMENT

## Installation de l'appareil (montage encastré)

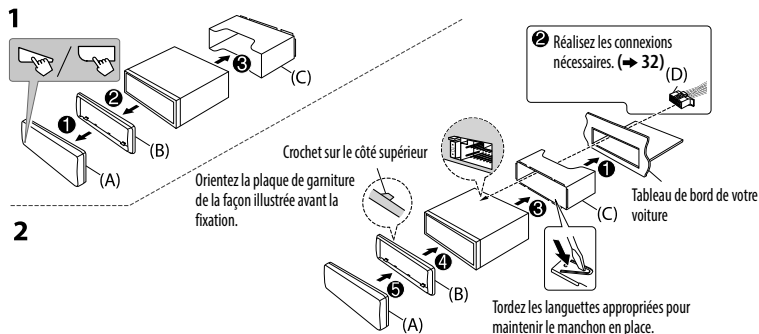

## Lors d'une installation sans manchon de montage

- Retirez le manchon de montage et la plaque d'assemblage de l'appareil.
- Alignez les entailles de l'appareil (des deux côtés) avec le support de montage du véhicule et fixez l'appareil avec les vis (en vente dans le commerce).

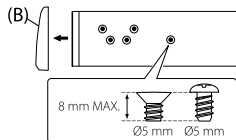

▲ N'utiliser que les vis spécifiés. L'utilisation de vis incorrects peut endommager l'appareil.

## Comment retirer l'appareil

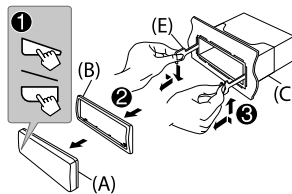

## Liste des pièces pour l'installation

(A) Façade

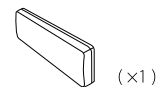

(B) Plaque d'assemblage

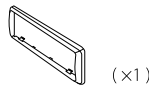

(C) Manchon de montage

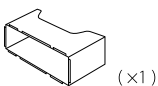

(D) Faisceau de fils

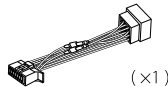

(E) Clé d'extraction



## Prises de sortie

### Pour le réglage de transition 2 voies

3 paires	REAR	: Sortie arrière
	FRONT	: Sortie avant
	SW	: Sortie de caisson de grave

2 paires	FRONT	: Sortie avant
	REAR/SW	: Sortie arrière/caisson de grave

1 paire	REAR/SW	: Sortie arrière/caisson de grave
---------	---------	-----------------------------------

### Pour le réglage de transition 3 voies

3 paires	REAR	: Sortie de l'enceinte des aigus
	FRONT	: Sortie de l'enceinte des médiums
	SW	: Sortie de l'enceinte des graves

2 paires	FRONT	: Sortie de l'enceinte des médiums
	REAR/SW	: Sortie de l'enceinte des graves

1 paire	REAR/SW	: Sortie de l'enceinte des graves
---------	---------	-----------------------------------

# INSTALLATION/RACCORDEMENT

## Connexions

Lors de la connexion à un amplificateur extérieur, connectez son fil de masse au châssis de la voiture pour éviter d'endommager l'appareil.

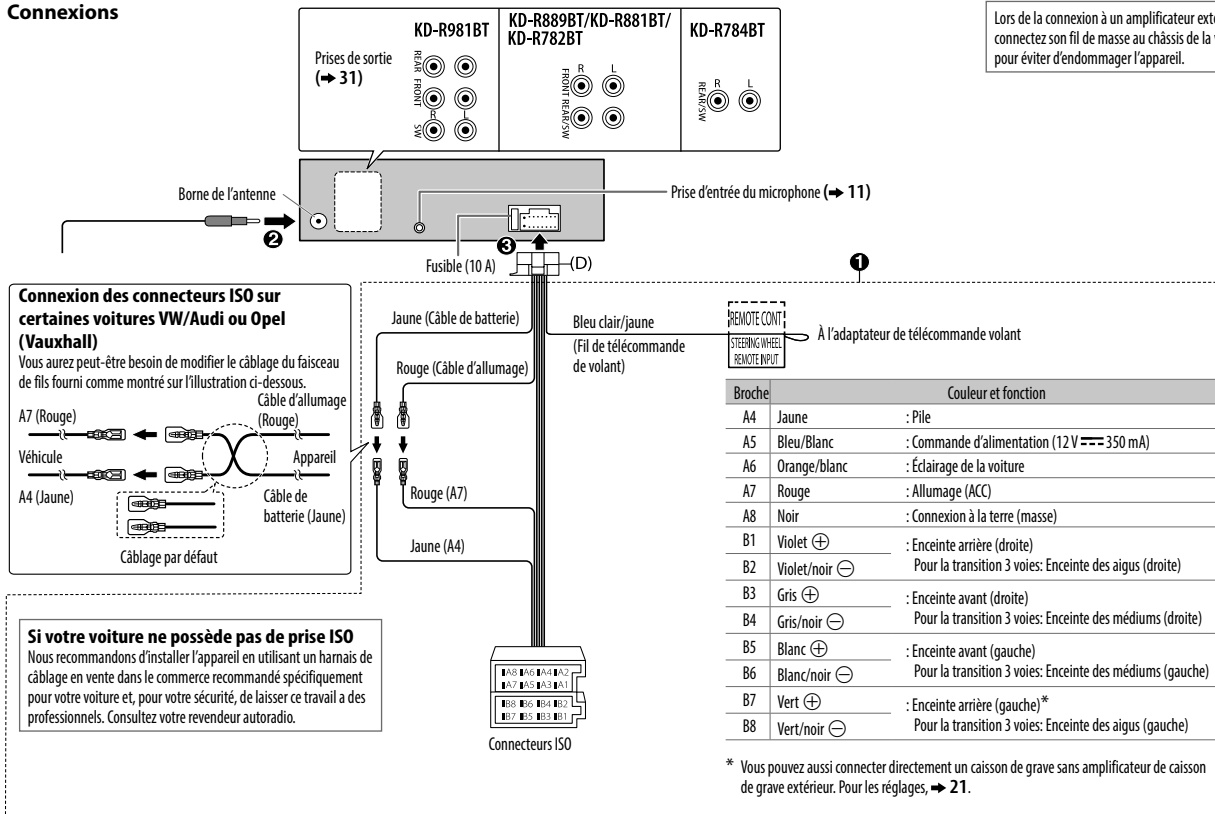

# SPÉCIFICATIONS

Sujet à changement sans notification.

Tuner	FM	Plage de fréquences	87,5 MHz — 108,0 MHz (pas de 50 kHz)
		Sensibilité utilisable (S/B = 26 dB)	0,71 $\mu$ V/75 $\Omega$ (8,2 dBf)
		Seuil de sensibilité (DIN S/N = 46 dB)	2,0 $\mu$ V/75 $\Omega$
		Réponse en fréquence ( $\pm 3$ dB)	30 Hz — 15 kHz
		Taux de Signal/Bruit (MONO)	64 dB
		Séparation stéréo (1 kHz)	40 dB
AM (PO)	Plage de fréquences	531 kHz — 1 611 kHz (pas de 9 kHz)	
	Sensibilité utilisable (S/B = 20 dB)	28,2 $\mu$ V (29 dB $\mu$ )	
AM (GO)	Plage de fréquences	153 kHz — 279 kHz (pas de 9 kHz)	
	Sensibilité utilisable (S/B = 20 dB)	50 $\mu$ V (33,9 dB $\mu$ )	
Lecteur CD	Diode laser	GaAlAs	
	Filtre numérique (D/A)	8 fois suréchantillonnage	
	Vitesse de rotation	500 t/min. — 200 t/min. (CLV)	
	Pleurage et scintillement	Non mesurables	
	Réponse en fréquence ( $\pm 1$ dB)	20 Hz — 20 kHz	
	Distorsion harmonique totale (1 kHz)	0,01 %	
	Taux de Signal/Bruit (1 kHz)	105 dB	
	Gamme dynamique	90 dB	
	Séparation des canaux	85 dB	
	Décodage MP3	Compatible avec le format MPEG-1/2 Audio Layer-3	
	Décodeur WMA	Compatible Windows Media Audio	
Décode AAC	Fichiers AAC-LC ".aac" (Sauf <b>KD-R784BT/KD-R782BT</b> )		

USB	Standard USB	USB 1.1, USB 2.0 (Vitesse maximale)
	Périphériques compatibles	À mémoire de grande capacité
	Système de fichiers	FAT12/16/32
	Courant d'alimentation maximum	CC 5 V $\overline{\text{---}}$ 1,5 A
	Convertisseur de filtre numérique (N/A)	24 Bit
	Décodage MP3	Compatible avec le format MPEG-1/2 Audio Layer-3
Décodeur WMA	Compatible Windows Media Audio	
Décode AAC	Fichiers AAC-LC ".aac" (Sauf <b>KD-R784BT/KD-R782BT</b> )	
Décodeur WAV	PCM linéaire	
Décodeur FLAC	Fichiers FLAC jusqu'à 24 bits/48 kHz	
Auxiliaire	Réponse en fréquence ( $\pm 3$ dB)	20 Hz — 20 kHz
	Tension maximum d'entrée	1 000 mV
	Impédance d'entrée	30 k $\Omega$
Bluetooth	Version	Bluetooth 3.0
	Plage de fréquences	2,402 GHz — 2,480 GHz
	Puissance de sortie	+4 dBm (MAX), 0 dBm (AVE) Power Class 2
	Portée de communication maximale	Ligne de vue approximative 10 m (32,8 ft)
	Pairage	SSP (Profil simple sécurisé)
	Profil	HFP1.6 (Hands-Free Profile — Profil mains libres) A2DP (Advanced Audio Distribution Profile — Profil de distribution audio avancé) AVRCP1.5 (Audio/Video Remote Control Profile — Profil de télécommande audio/vidéo) PBAP (Phonebook Access Profile — Profil d'accès au répertoire d'adresses) SPP (Serial Port Profile — Profil de port série)

## SPÉCIFICATIONS

Audio	Puissance de sortie maximum	50 W × 4 ou 50 W × 2 + 50 W × 1 (Caisson de grave = 4 Ω)
	Pleine Puissance de Largeur de Bande (avec moins de 1% DHT)	22 W × 4
	Impédance d'enceinte	4 Ω — 8 Ω
	Niveau de préamplification/charge (CD/USB)	4 000 mV/10 kΩ en charge
	Impédance du préamplificateur	≤ 600 Ω
Généralités	Tension de fonctionnement (10,5V — 16V admissible)	14,4 V
	Consommation de courant maximale	10 A
	Gamme de température de fonctionnement	-10°C — +60°C
	Dimensions d'installation (L × H × P)	182 mm × 53 mm × 159 mm
	Poids net (y compris la plaque d'assemblage et le manchon de montage)	1,2 kg





<b>VOR DER INBETRIEBNAHME</b>	<b>2</b>
<b>GRUNDLAGEN</b>	<b>3</b>
<b>ERSTE SCHRITTE</b>	<b>4</b>
1 Brechen Sie die Demonstration ab	
2 Stellen Sie die Uhrzeit und das Datum ein	
3 Einstellen der grundlegenden Einstellungen	
<b>RADIO</b>	<b>6</b>
<b>AUX</b>	<b>8</b>
<b>CD/USB/iPod/ANDROID</b>	<b>8</b>
<b>BLUETOOTH®</b>	<b>11</b>
<b>AUDIOEINSTELLUNGEN</b>	<b>19</b>
<b>DISPLAY-EINSTELLUNGEN</b>	<b>24</b>
<b>ZUR BEZUGNAHME</b>	<b>26</b>
Wartung	
Weitere Informationen	
<b>FEHLERSUCHE</b>	<b>28</b>
<b>EINBAU/ANSCHLUSS</b>	<b>30</b>
<b>TECHNISCHE DATEN</b>	<b>33</b>

## WICHTIG

- Um richtige Verwendung sicherzustellen, lesen Sie die Bedienungsanleitung vor der Verwendung des Produkts sorgfältig durch. Es ist besonders wichtig, dass Sie die als Warnung und Vorsicht gekennzeichneten Hinweise in dieser Anleitung lesen und beachten.
- Bitte bewahren Sie die Anleitung an sicherer Stelle und griffbereit zum Nachschlagen auf.

## ▲ **Warnung**

- Bedienen Sie keine Funktion, die Ihre Aufmerksamkeit vom Straßenverkehr ablenkt.

## ▲ **Vorsicht**

### **Lautstärkeeinstellung:**

- Stellen Sie die Lautstärke so ein, dass Sie immer noch Geräusche von außerhalb des Fahrzeugs hören können, um Unfälle zu vermeiden.
- Senken Sie die Lautstärke vor dem Abspielen digitaler Tonquellen, um Beschädigung der Lautsprecher durch plötzliche Tonspitzen zu vermeiden.

### **Allgemeines:**

- Vermeiden Sie Verwendung des externen Geräts, wenn dieses das sichere Fahren behindern kann.
- Stellen Sie sicher, dass alle wichtigen Daten gesichert sind. Wir übernehmen keine Haftung für jeglichen Verlust aufgenommener Daten.
- Stellen Sie sicher, dass keine Metallgegenstände (wie etwa Münzen oder Werkzeuge) ins Innere des Geräts gelangen und Kurzschlüsse verursachen.
- Wenn ein Disc-Fehler durch Kondensationsbildung auf der Laserlinse auftritt, werfen Sie die Disc aus und warten Sie eine Zeit lang, bis die Kondensation getrocknet ist.

## **Wie Sie diese Anleitung lesen**

- Die Bedienung wird im Wesentlichen anhand der Tasten auf der Frontblende des **KD-R981BT** und **KD-R889BT** erläutert.
- Englischsprachige Anzeigen werden zur Erklärung verwendet. Sie können die Anzeigesprache im Menü wählen. (➔ 5)
- [XX] zeigt die gewählten Punkte an.
- (➔ XX) zeigt an, dass Bezugsinformationen auf der angegebenen Seitennummer vorhanden sind.

# GRUNDLAGEN

## Frontblende

KD-R981BT/KD-R784BT/KD-R782BT:

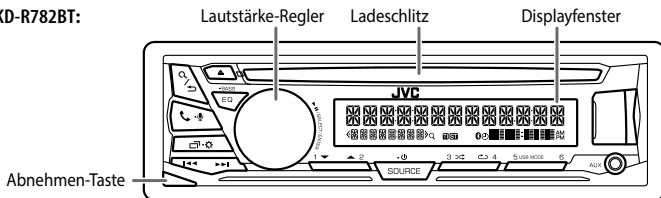

KD-R889BT/KD-R881BT:

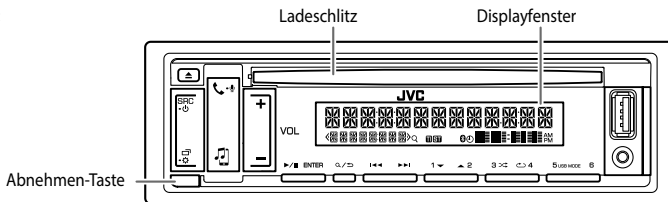

### Anbringen

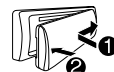

### Abnehmen

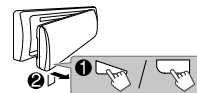

### Rücksetzen

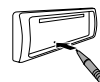

## Auf der Frontblende

### Zum

KD-R981BT/KD-R784BT/KD-R782BT:

KD-R889BT/KD-R881BT:

### Einschalten

- Drücken Sie **SOURCE**-.
- Zum Ausschalten halten Sie die Taste gedrückt.

- Drücken Sie **SRC**-.
- Zum Ausschalten halten Sie die Taste gedrückt.

### Einstellen der Lautstärke

Drehen Sie den Lautstärke-Regler.

- Drücken Sie **VOL +/-**.
- Halten Sie **VOL +** gedrückt, um die Lautstärke kontinuierlich auf 15 zu steigern.

Drücken Sie den Lautstärke-Regler zum Stummschalten des Tons oder zum Pausieren der Wiedergabe.

- Zum Abbrechen drücken Sie die Taste erneut.

- Drücken Sie **▶/||ENTER** zum Stummschalten des Tons oder zum Pausieren der Wiedergabe.
- Zum Abbrechen drücken Sie die Taste erneut.

### Quelle auswählen

- Drücken Sie **SOURCE**- wiederholt.
- Drücken Sie **SOURCE**-, und drehen Sie dann den Lautstärke-Regler innerhalb von 2 Sekunden.

- Drücken Sie **SRC**- wiederholt.
- Drücken Sie **SRC**-, und drücken Sie dann **VOL +/-** (innerhalb von 2 Sekunden).

### Ändern der Display-Information

Drücken Sie - wiederholt. (→ 28)

Drücken Sie - wiederholt. (→ 28)

# ERSTE SCHRITTE

KD-R981BT/KD-R784BT/KD-R782BT:

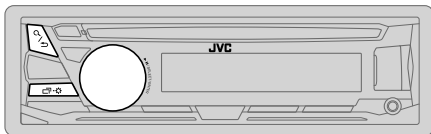

KD-R889BT/KD-R881BT:

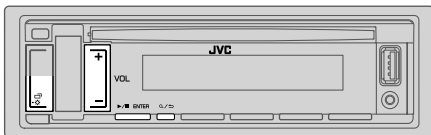

## 1 Brechen Sie die Demonstration ab

KD-R981BT/KD-R784BT/KD-R782BT:

Beim ersten Einschalten des Geräts (oder wenn [FACTORY RESET] auf [YES] gestellt ist), erscheint Folgendes im Display: "CANCEL DEMO" → "PRESS" → "VOLUME KNOB"

- 1 Drücken Sie den Lautstärke-Regler.  
[YES] ist für das ursprüngliche Setup gewählt.
- 2 Drücken Sie den Lautstärke-Regler erneut.  
"DEMO OFF" erscheint.

KD-R889BT/KD-R881BT:

Beim ersten Einschalten des Geräts (oder wenn [FACTORY RESET] auf [YES] gestellt ist), erscheint Folgendes im Display: "CANCEL DEMO" → "PRESS ENTER"

- 1 Drücken Sie ►/ENTER.  
[YES] ist für das ursprüngliche Setup gewählt.
- 2 Drücken Sie ►/ENTER erneut.  
"DEMO OFF" erscheint.

2

## Stellen Sie die Uhrzeit und das Datum ein

KD-R981BT/KD-R784BT/KD-R782BT:

- 1 Halten Sie gedrückt.
- 2 Drehen Sie den Lautstärke-Regler zum Wählen von [CLOCK], und drücken Sie dann den Regler.

Zum Einstellen der Uhr

- 3 Drehen Sie den Lautstärke-Regler zum Wählen von [CLOCK ADJUST], und drücken Sie dann den Regler.
- 4 Drehen Sie den Lautstärke-Regler, um die Einstellungen vorzunehmen, und drücken Sie dann den Regler.  
Stunde → Minute
- 5 Drehen Sie den Lautstärke-Regler zum Wählen von [CLOCK FORMAT], und drücken Sie dann den Regler.
- 6 Drehen Sie den Lautstärke-Regler zum Wählen von [12H] oder [24H], und drücken Sie dann den Regler.

Zum Einstellen des Datums

- 7 Drehen Sie den Lautstärke-Regler zum Wählen von [DATE SET], und drücken Sie dann den Regler.
- 8 Drehen Sie den Lautstärke-Regler, um die Einstellungen vorzunehmen, und drücken Sie dann den Regler.  
Tag → Monat → Jahr
- 9 Drücken Sie zum Beenden.

KD-R889BT/KD-R881BT:

- 1 Halten Sie gedrückt.
- 2 Drücken Sie VOL +/− zum Wählen von [CLOCK], und drücken Sie dann ►/ENTER.

Zum Einstellen der Uhr

- 3 Drücken Sie VOL +/− zum Wählen von [CLOCK ADJUST], und drücken Sie dann ►/ENTER.
- 4 Drücken Sie VOL +/−, um Auswahlen zu treffen, und drücken Sie dann ►/ENTER.  
Stunde → Minute
- 5 Drücken Sie VOL +/− zum Wählen von [CLOCK FORMAT], und drücken Sie dann ►/ENTER.
- 6 Drücken Sie VOL +/− zum Wählen von [12H] oder [24H], und drücken Sie dann ►/ENTER.

Zum Einstellen des Datums

- 7 Drücken Sie VOL +/− zum Wählen von [DATE SET], und drücken Sie dann ►/ENTER.
- 8 Drücken Sie VOL +/−, um Auswahlen zu treffen, und drücken Sie dann ►/ENTER.  
Tag → Monat → Jahr
- 9 Drücken Sie zum Beenden.

Zum Zurückschalten zum vorherigen Einstellelement drücken Sie / .

## ERSTE SCHRITTE

### 3 Einstellen der grundlegenden Einstellungen

- 1 Halten Sie gedrückt.
- 2 **KD-R981BT/KD-R784BT/KD-R782BT:** Drehen Sie den Lautstärke-Regler, um einen Gegenstand zu treffen (siehe folgende Tabelle), und drücken Sie dann den Regler.  
**KD-R889BT/KD-R881BT:** Drücken Sie **VOL + / -**, um einen Gegenstand zu treffen (siehe folgende Tabelle), und drücken Sie dann **▶/■ ENTER**.
- 3 Wiederholen Sie Schritt 2, bis der gewünschte Gegenstand gewählt oder aktiviert ist.
- 4 Drücken Sie zum Beenden.

Zum Zurückschalten zum vorherigen Einstellelement drücken Sie / .

Standard: **XX**

SYSTEM	
<b>KEY BEEP</b>	(Nicht anwendbar, wenn 3-Wege-Übergang gewählt ist.) <b>ON:</b> Aktiviert den Tastenberührungston. ; <b>OFF:</b> Deaktiviert.
SOURCE SELECT	
<b>AM SRC*</b>	<b>ON:</b> Aktiviert Sie AM in der Quellenwahl. ; <b>OFF:</b> Deaktiviert. (➔ 6)
<b>BUILT-IN AUX*</b>	<b>ON:</b> Aktiviert Sie AUX in der Quellenwahl. ; <b>OFF:</b> Deaktiviert. (➔ 8)
F/W UPDATE	
UPDATE SYSTEM	
<b>F/W UP xxxx</b>	<b>YES:</b> Startet die Aktualisierung der Firmware. ; <b>NO:</b> Hebt auf (Aktualisierung wird nicht ausgeführt). Einzelheiten darüber, wie Sie die Firmware aktualisieren können, siehe: < <a href="http://www.jvc.net/cs/car/">http://www.jvc.net/cs/car/</a> >.
<b>FACTORY RESET</b>	<b>YES:</b> Setzt die Einstellungen auf Standardwerte zurück (ausgenommen gespeicherte Sender). ; <b>NO:</b> Hebt auf.

\* Nicht angezeigt, wenn die entsprechende Quelle gewählt ist.

### CLOCK

**TIME SYNC** **ON:** Die Uhrzeit wird automatisch mit den Uhrzeit-Daten (CT) im -Daten (Uhrzeit) im FM (UKW) Radio Data System eingestellt. ; **OFF:** Hebt auf.

**CLOCK DISPLAY** **ON:** Die Uhrzeit wird im Display angezeigt, auch wenn das Gerät ausgeschaltet wird. ; **OFF:** Hebt auf.

### ENGLISH

**РУССКИЙ** Wählen Sie die Anzeigesprache für das Menü und die Musik-Information, wo zutreffend.  
Als Standard ist **ENGLISH** ausgewählt.

### ESPAÑOL

# RADIO

KD-R981BT/KD-R784BT/KD-R782BT:

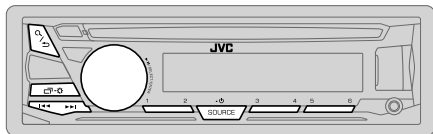

KD-R889BT/KD-R881BT:

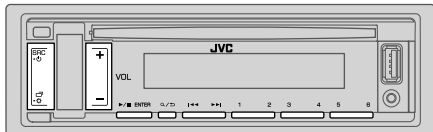

“ST” leuchtet auf, wenn eine UKW-Stereosendung mit ausreichender Signalstärke empfangen wird.

## Suche nach einem Sender

- 1 Drücken Sie **SOURCE** (für KD-R981BT/KD-R784BT/KD-R782BT) oder **SRC** (für KD-R889BT/KD-R881BT) wiederholt, um FM (UKW) oder AM zu wählen.
- 2 Drücken Sie **◀◀ / ▶▶**, um einen Sender automatisch zu suchen. (oder)  
Halten Sie **◀◀ / ▶▶** gedrückt, bis “M” blinkt, und drücken Sie die Taste dann wiederholt, um einen Sender manuell zu suchen.

## Einstellungen im Speicher

Sie können bis zu 18 Sender für FM (UKW) und 6 Sender für AM speichern.

### Speichern eines Senders

Während des Hörens eines Senders...

Halten Sie eine der Zifferntasten (**1 bis 6**) gedrückt. (oder)

KD-R981BT/KD-R784BT/KD-R782BT:

- 1 Halten Sie den Lautstärke-Regler gedrückt, bis “PRESET MODE” blinkt.
- 2 Drehen Sie den Lautstärke-Regler zum Wählen einer Festsendernummer, und drücken Sie dann den Regler.  
Die Festsendernummer blinkt, und “MEMORY” erscheint.

KD-R889BT/KD-R881BT:

- 1 Halten Sie **▶/ENTER** gedrückt, bis “PRESET MODE” blinkt.
- 2 Drücken Sie **VOL + / -** zum Wählen einer Festsendernummer, und drücken Sie dann **▶/ENTER**.  
Die Festsendernummer blinkt, und “MEMORY” erscheint.

### Wählen Sie einen gespeicherten Sender aus

Drücken Sie eine der Zifferntasten (**1 bis 6**). (oder)

- 1 Drücken Sie **Q / ↵**.
- 2 KD-R981BT/KD-R784BT/KD-R782BT: Drehen Sie den Lautstärke-Regler zum Wählen einer Festsendernummer, und drücken Sie dann den Regler.  
KD-R889BT/KD-R881BT: Drücken Sie **VOL + / -** zum Wählen einer Festsendernummer, und drücken Sie dann **▶/ENTER**.

## Andere Einstellungen

- Halten Sie gedrückt.
  - KD-R981BT/KD-R784BT/KD-R782BT:** Drehen Sie den Lautstärke-Regler, um einen Gegenstand zu treffen (siehe folgende Tabelle), und drücken Sie dann den Regler.  
**KD-R889BT/KD-R881BT:** Drücken Sie **VOL +/–**, um einen Gegenstand zu treffen (siehe folgende Tabelle), und drücken Sie dann **▶/|| ENTER**.
  - Wiederholen Sie Schritt 2, bis der gewünschte Gegenstand gewählt/aktiviert ist, oder folgen Sie den Anweisungen auf dem gewählten Gegenstand.
  - Drücken Sie zum Beenden.
- Zum Zurückschalten zum vorherigen Einstellelement drücken Sie / .

Standard: **XX**

## TUNER SETTING

<b>RADIO TIMER</b>	Schaltet das Radio zu einer spezifischen Zeit ein, ungeachtet der aktuellen Quelle. <b>1 ONCE/DAILY/WEEKLY/OFF:</b> Wählen Sie, wie oft der Timer eingeschaltet wird. <b>2 FM/AM:</b> Wählen Sie das Frequenzband. <b>3 01 bis 18 (für FM)/ 01 bis 06 (für AM):</b> Wählen Sie den Festsender. <b>4</b> Stellen Sie den Tag* <sup>1</sup> und die Zeit der Aktivierung ein. leuchtet auf, wenn der Vorgang fertig ist.  Radio Timer wird in den folgenden Fällen nicht aktiviert. <ul style="list-style-type: none"> <li>Das Gerät ist ausgeschaltet.</li> <li>[OFF] ist für [AM SRC] in [SOURCE SELECT] gewählt, nachdem Radio Timer für AM gewählt wurde. (→ 5)</li> </ul>
--------------------	---------------------------------------------------------------------------------------------------------------------------------------------------------------------------------------------------------------------------------------------------------------------------------------------------------------------------------------------------------------------------------------------------------------------------------------------------------------------------------------------------------------------------------------------------------------------------------------------------------------------------------------------------------------------------------------------------

<b>SSM</b>	<b>SSM 01–06/SSM 07–12/SSM 13–18:</b> Automatische Voreinstellung von bis zu 18 Sendern für FM (UKW). "SSM" hört zu blinken auf, wenn die ersten 6 Sender gespeichert sind. Wählen Sie <b>SSM 07–12/SSM 13–18</b> zum Speichern der folgenden 12 Sender.
------------	----------------------------------------------------------------------------------------------------------------------------------------------------------------------------------------------------------------------------------------------------------

\*<sup>1</sup> Nur wählbar, wenn [ONCE] oder [WEEKLY] in Schritt 1 gewählt wurde.

<b>LOCAL SEEK</b>	<b>ON:</b> Sucht nur FM (UKW)-Sender mit gutem Empfang.; <b>OFF:</b> Hebt auf. <ul style="list-style-type: none"> <li>Die vorgenommenen Einstellungen gelten nur für die gewählte Quelle/den gewählten Sender. Wenn Sie die Quelle/den Sender gewechselt haben, müssen Sie die Einstellungen erneut vornehmen.</li> </ul>
<b>IF BAND</b>	<b>AUTO:</b> Steigert die Tuner-Empfindlichkeit, um Störgeräusche von benachbarten FM (UKW)-Sendern zu verringern. (Stereo-Effekt kann verlorengehen).; <b>WIDE:</b> Ist Interferenz von benachbarten FM (UKW)-Sendern ausgesetzt, aber die Klangqualität wird nicht verringert, und der Stereoeffekt wird bewahrt.
<b>MONO SET</b>	<b>ON:</b> Verbessert den FM (UKW)-Empfang, aber der Stereoeffekt geht verloren.; <b>OFF:</b> Hebt auf.
<b>NEWS SET*<sup>2</sup></b>	<b>ON:</b> Das Gerät schaltet kurzzeitig auf das Nachrichtenprogramm, falls verfügbar.; <b>OFF:</b> Hebt auf.
<b>REGIONAL*<sup>2</sup></b>	<b>ON:</b> Schaltet auf einen anderen Sender in der spezifischen Region nur mit der "AF"-Steuerung.; <b>OFF:</b> Hebt auf.
<b>AF SET*<sup>2</sup></b>	<b>ON:</b> Sucht automatisch einen anderen Sender auf, der das gleiche Programm im gleichen Radio Data System-Netzwerk sendet und einen besseren Empfang aufweist, falls der aktuelle Empfang schlecht ist.; <b>OFF:</b> Hebt auf.
<b>TI*<sup>2</sup></b>	<b>ON:</b> Erlaubt es, das Gerät kurzzeitig auf Verkehrsinformation schalten, wenn verfügbar ("TI" leuchtet auf).; <b>OFF:</b> Hebt auf.
<b>PTY SEARCH*<sup>2</sup></b>	Wählen Sie einen PTY-Code (siehe unten). Wenn ein Sender eine Sendung mit dem PTY-Code ausstrahlt, den Sie gewählt haben, wird dieser Sender eingestellt.

\*<sup>2</sup> Nur für FM (UKW)-Quelle.

## PTY-Code

**NEWS, AFFAIRS, INFO, SPORT, EDUCATE, DRAMA, CULTURE, SCIENCE, VARIED, POP M (Musik), ROCK M (Musik), EASY M (Musik), LIGHT M (Musik), CLASSICS, OTHER M (Musik), WEATHER, FINANCE, CHILDREN, SOCIAL, RELIGION, PHONE IN, TRAVEL, LEISURE, JAZZ, COUNTRY, NATION M (Musik), OLDIES, FOLK M (Musik), DOCUMENT**

## Verwendung eines tragbaren Audioplayers

### 1 Schließen Sie einen tragbaren Audioplayer (im Handel erhältlich) an.

KD-R981BT/KD-R784BT/KD-R782BT:

3,5-mm-Stereo-Minstecker mit "L"-förmigem Anschluss  
(im Handel erhältlich)

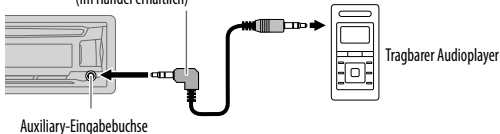

KD-R889BT/KD-R881BT:

Auxiliary-Eingabebuchse

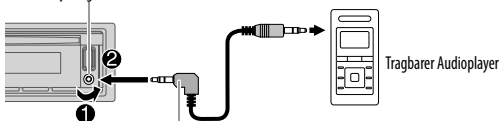

3,5-mm-Stereo-Minstecker mit "L"-förmigem Anschluss  
(im Handel erhältlich)

- 2 Wählen Sie [ON] für [BUILT-IN AUX] in [SOURCE SELECT]. (→ 5)
- 3 Drücken Sie **SOURCE**- (für KD-R981BT/KD-R784BT/KD-R782BT) oder **SRC**- (für KD-R889BT/KD-R881BT) wiederholt zum Wählen von AUX.
- 4 Schalten Sie den tragbaren Audioplayer ein und starten Sie die Wiedergabe.



Verwenden Sie einen 3-adrigen Stereo-Minstecker für optimale Audioausgabe.

## Starten Sie die Wiedergabe

Die Quelle schaltet automatisch um, und die Wiedergabe startet.

CD

KD-R981BT/KD-R784BT/KD-R782BT:

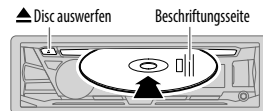

KD-R889BT/KD-R881BT:

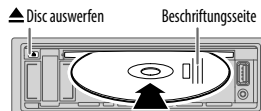

USB-Eingangsterminal

KD-R981BT/  
KD-R784BT/  
KD-R782BT



(oder)

USB-Eingangsterminal

KD-R889BT/  
KD-R881BT



2 USB



USB 2.0-Kabel\*1  
(im Handel erhältlich)

iPod/iPhone

Zubehör beim  
iPod/iPhone\*1



ANDROID\*2

Micro-USB 2.0-Kabel\*1  
(im Handel erhältlich)

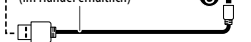

\*1 Lassen Sie bei Nichtgebrauch nicht das Kabel im Auto liegen.

\*2 Wenn ein Android-Gerät angeschlossen wird, wird "Press [VIEW] to install JVC MUSIC PLAY APP" angezeigt. Gehen Sie zur Installation der Anwendung gemäß den Anweisungen vor. Sie können auch vor dem Verbinden die neueste Version der JVC MUSIC PLAY-Anwendung auf Ihrem Android-Gerät installieren. Für die neueste Information besuchen Sie <http://www.jvc.net/cs/car/>.



## CD/USB/iPod/ANDROID

KD-R981BT/KD-R784BT/KD-R782BT:

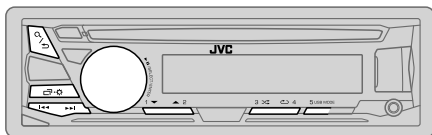

KD-R889BT/KD-R881BT:

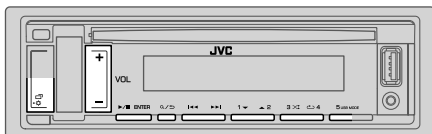

**Wählbare Quellen:**

**KD-R981BT/KD-R889BT/KD-R881BT:** CD/USB/iPod USB/ANDROID

**KD-R784BT/KD-R782BT:** CD/USB/ANDROID

Zum	Auf der Frontblende
Vorspulen/ Rückspulen*3	Halten Sie <b>1</b> ◀◀ / ▶▶ gedrückt.
Auswählen eines Tracks/einer Datei	Drücken Sie <b>1</b> ◀◀ / ▶▶.
Auswählen eines Ordners*4	Drücken Sie <b>2</b> ▲ / 1 ▼.
Wiederholte Wiedergabe*5	Drücken Sie <b>4</b> ↺ wiederholt. <b>TRACK REPEAT/ALL REPEAT</b> : Audio-CD <b>TRACK REPEAT/FOLDER REPEAT/ALL REPEAT</b> : MP3/WMA/AAC/WAV/FLAC-Datei <b>ONE REPEAT/ALL REPEAT/REPEAT OFF</b> : iPod oder ANDROID
Zufallswiedergabe*5	Drücken Sie <b>3</b> ↻ wiederholt. <b>ALL RANDOM/RANDOM OFF</b> : Audio-CD <b>FOLDER RANDOM/ALL RANDOM/RANDOM OFF</b> : MP3/WMA/AAC/WAV/FLAC-Datei <b>SONG RANDOM/ALL RANDOM/RANDOM OFF</b> : iPod oder ANDROID

\*3 Bei ANDROID: Trifft nur zu, wenn [AUTO MODE] gewählt ist.

\*4 Bei CD: Nur für MP3/WMA/AAC-Dateien. Dies funktioniert nicht bei iPod/ANDROID.

\*5 Bei iPod/ANDROID: Trifft nur zu, wenn [HEAD MODE]/[AUTO MODE] gewählt ist.

### Wählen Sie den Steuermodus

**Während iPod USB als Quelle gewählt ist, drücken Sie 5 USB MODE wiederholt.**

**HEAD MODE:** Steuern Sie den iPod von dieser Einheit.

**IPHONE MODE:** Steuern Sie den iPod mit dem iPod selber. Sie können aber weiterhin Wiedergabe/Pause oder Datei-Überspringen von dieser Einheit steuern.

**Während ANDROID als Quelle gewählt ist, drücken Sie 5 USB MODE wiederholt.**

**AUTO MODE:** Steuern Sie das Android-Gerät von dieser Einheit über die im Android-Gerät installierte Anwendung JVC MUSIC PLAY.

**AUDIO MODE:** Steuern Sie das Android-Gerät vom Android-Gerät selber über andere im Android-Gerät installierte Media-Player-Anwendungen. Sie können aber weiterhin Wiedergabe/Pause oder Datei-Überspringen von dieser Einheit steuern.

### Wählen Sie das Musiklaufwerk

**Während USB als Quelle gewählt ist, drücken Sie 5 USB MODE wiederholt.**

Im folgenden Laufwerk gespeicherte Titel werden abgespielt.

- Wählen Sie internen oder externen Speicher für ein Smartphone (Massenspeicherklasse).
- Gewähltes Laufwerk bei Gerät mit mehreren Laufwerken.

### Einstellungen zur Verwendung der JVC Remote-Anwendung

(für KD-R981BT/KD-R889BT/KD-R881BT)

JVC Remote-Anwendung ist darauf ausgelegt, die Bedienung des JVC Auto-Receivers vom iPhone/iPod (über USB-Eingang).

#### Vorbereitung:

Installieren Sie vor dem Verbinden die neueste Version der JVC Remote-Anwendung auf Ihrem Gerät. Für die neueste Information besuchen Sie <<http://www.jvc.net/cs/car/>>.

Sie können die Einstellungen auf gleiche Weise vornehmen wie bei Verbindung über Bluetooth.

(→ 18)

### Auswählen einer Datei aus einem Ordner/einer Liste

Beim iPod/ANDROID nur gültig, wenn [HEAD MODE]/[AUTO MODE] gewählt ist.

KD-R981BT/KD-R784BT/KD-R782BT:

- 1 Drücken Sie **Q / ↵**.
- 2 Drehen Sie den Lautstärke-Regler zum Wählen eines Ordners/einer Liste, und drücken Sie dann den Regler.
- 3 Drehen Sie den Lautstärke-Regler zum Wählen einer Datei, und drücken Sie dann den Regler.

#### Schnellsuche (gilt nur für CD, USB und ANDROID-Quelle)

Wenn Sie viele Dateien haben, können Sie diese schnell durchsuchen.

Drehen Sie den Lautstärke-Regler schnell, um die Liste schnell zu durchsuchen.

#### Alphabetische Suche (gilt nur für iPod USB und ANDROID-Quelle)

Sie können eine Datei anhand des Anfangsbuchstabens suchen.

##### Für iPod USB-Quelle

Drücken Sie **2 ▲ / 1 ▼** oder drehen Sie den Lautstärke-Regler schnell, um das gewünschte Zeichen (A bis Z, 0 bis 9, OTHERS) zu wählen.

- Wählen Sie "OTHERS", wenn das erste Zeichen nicht A bis Z, 0 bis 9 ist.

##### Für ANDROID-Quelle

- 1 Drücken Sie **2 ▲ / 1 ▼**, um auf Zeichensuche zu schalten.
- 2 Drehen Sie den Lautstärke-Regler zum Wählen des gewünschten Buchstabens.

^A^ : Großbuchstaben (A bis Z)

\_A\_ : Kleinbuchstaben (a bis z)

-0- : Zahlen (0 bis 9)

-OTHERS- : Andere Zeichen als die Buchstaben A bis Z oder die Zahlen 0 bis 9

- 3 Drücken Sie den Lautstärke-Regler zum Starten der Suche.

KD-R889BT/KD-R881BT:

- 1 Drücken Sie **Q / ↵**.
- 2 Drücken Sie **VOL +/-** zum Wählen eines Ordners/einer Liste, und drücken Sie dann **▶/■ ENTER**.
- 3 Drücken Sie **VOL +/-** zum Wählen einer Datei, und drücken Sie dann **▶/■ ENTER**.

#### Schnellsuche (gilt nur für CD, USB und ANDROID-Quelle)

Wenn Sie viele Dateien haben, können Sie diese schnell durchsuchen.

Halten Sie **VOL +/-** gedrückt, um schnell durch die Liste zu rollen.

#### Alphabetische Suche (gilt nur für iPod USB und ANDROID-Quelle)

Sie können eine Datei anhand des Anfangsbuchstabens suchen.

##### Für iPod USB-Quelle

Drücken Sie **2 ▲ / 1 ▼**, um das gewünschte Zeichen zu wählen (A bis Z, 0 bis 9, OTHERS).

- Wählen Sie "OTHERS", wenn das erste Zeichen nicht A bis Z, 0 bis 9 ist.

##### Für ANDROID-Quelle

- 1 Drücken Sie **2 ▲ / 1 ▼**, um auf Zeichensuche zu schalten.

- 2 Drücken Sie **2 ▲ / 1 ▼**, um das gewünschte Zeichen zu wählen.

^A^ : Großbuchstaben (A bis Z)

\_A\_ : Kleinbuchstaben (a bis z)

-0- : Zahlen (0 bis 9)

-OTHERS- : Andere Zeichen als die Buchstaben A bis Z oder die Zahlen 0 bis 9

- 3 Drücken Sie **▶/■ ENTER** zum Starten des Suchlaufs.

- Zum Zurückschalten zum vorherigen Einstellelement drücken Sie **Q / ↵**.
- Zum Abbrechen halten Sie **Q / ↵** gedrückt.

## BLUETOOTH — Verbindung

### Unterstützte Bluetooth-Profile

- Hands-Free Profile (HFP)
- Advanced Audio Distribution Profile (A2DP)
- Audio/Video Remote Control Profile (AVRCP)
- Serial Port Profile (SPP)
- Phonebook Access Profile (PBAP)

### Unterstützte Bluetooth-Codices

- Sub-Band-Codex (SBC)
- Erweiterte Audio-Codierung (AAC)

## Schließen das Mikrofon an

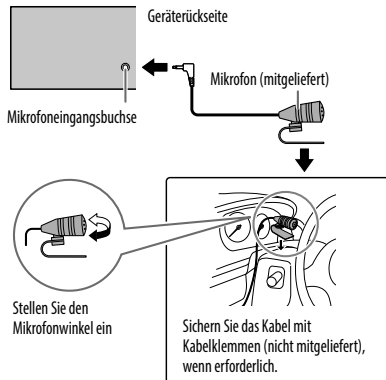

## Zum erstmaligen Registrieren und Anschließen eines Bluetooth-Geräts

- 1 Drücken Sie **SOURCE** (für KD-R981BT/KD-R784BT/KD-R782BT) oder **SRC** (für KD-R889BT/KD-R881BT), um die Einheit einzuschalten.
- 2 Suchen und wählen Sie **"KD-R9\*BT"/"KD-R8\*BT"/"KD-R7\*BT"** am Bluetooth-Gerät. "BT PAIRING" blinkt im Display.
  - Bei einigen Bluetooth-Geräten müssen Sie möglicherweise den PIN-Code (Personal Identification Number) sofort nach der Suche eingeben.
- 3 Führen Sie (A) oder (B) aus, je nachdem was im Display erscheint.  
Bei manchen Bluetooth-Geräten kann sich die Pairing-Sequenz von den unten beschriebenen Schritten unterscheiden.
  - (A) "[Gerätename]" → "XXXXXX" → "VOL – YES" → "BACK – NO" (für KD-R981BT/KD-R784BT/KD-R782BT) oder "ENTER – YES" → "BACK – NO" (für KD-R889BT/KD-R881BT).  
"XXXXXX" ist ein 6-stelliger Passkey, der bei jedem Pairing zufällig erzeugt wird.
    - 1 Stellen Sie sicher, dass die Passkeys an der Einheit und am Bluetooth-Gerät übereinstimmen.
    - 2 Drücken Sie den Lautstärke-Regler (für KD-R981BT/KD-R784BT/KD-R782BT) oder ►/■ ENTER (für KD-R889BT/KD-R881BT) zum Bestätigen des Passkeys.
    - 3 Bedienen Sie das Bluetooth-Gerät, um den Passkey zu bestätigen.
  - (B) "[Gerätename]" → "VOL – YES" → "BACK – NO" (für KD-R981BT/KD-R784BT/KD-R782BT) oder "ENTER – YES" → "BACK – NO" (für KD-R889BT/KD-R881BT).
    - 1 Drücken Sie den Lautstärke-Regler (für KD-R981BT/KD-R784BT/KD-R782BT) oder ►/■ ENTER (für KD-R889BT/KD-R881BT) zum Starten des Pairing-Vorgangs.
    - 2 • Wenn "PAIRING" → "PIN 0000" durch das Display läuft, geben Sie den PIN-Code "0000" im Bluetooth-Gerät ein.  
Sie können vor dem Pairing auf einen PIN-Code Ihrer Wahl wechseln. (→ 16)  
• Wenn nur "PAIRING" erscheint, bedienen Sie das Bluetooth-Gerät, um das Pairing zu bestätigen.

"PAIRING COMPLETED" erscheint, wenn das Pairing fertig ist, und leuchtet auf, wenn die Bluetooth-Verbindung hergestellt ist.

  - Diese Einheit unterstützt Secure Simple Pairing (SSP).
  - Bis zu fünf Geräte können insgesamt registriert (gepairt) werden.
  - Wenn das Pairing ausgeführt ist, bleibt das Bluetooth-Gerät in der Einheit registriert, auch wenn Sie die Einheit zurücksetzen. Zum Löschen des gekoppelten Geräts, → 16, [DEVICE DELETE].
  - Es können maximal zwei Bluetooth-Telefone und ein Bluetooth-Audiogerät zur Zeit angeschlossen werden. Während BT AUDIO als Quelle eingestellt ist, können Sie die Verbindung zu fünf Bluetooth-Audiogeräten herstellen und zwischen diesen Geräten umschalten. (→ 17)

## BLUETOOTH®

- Manche Bluetooth-Geräte können nicht in der Lage sein, nach dem Pairing die Verbindung automatisch herzustellen. Schließen Sie das Gerät manuell an die Einheit an.
- Weitere Information siehe Bedienungsanleitung Ihres Bluetooth-Geräts.

### Auto Pairing

Wenn Sie die folgenden Geräte an den USB-Eingang anschließen, wird automatisch eine Pairing-Anforderung (über Bluetooth) aktiviert.

**KD-R981BT/KD-R889BT/KD-R881BT:** iPhone/iPod touch/  
Android-Gerät

**KD-R784BT/KD-R782BT:** Android-Gerät

Drücken Sie den Lautstärke-Regler (für KD-R981BT/KD-R784BT/KD-R782BT) oder ►/II ENTER (für KD-R889BT/KD-R881BT) einmal zum Pairing, nachdem Sie den Gerätenamen bestätigt haben.

Automatische Pairing-Anforderung wird nur aktiviert, wenn:

- Die Bluetooth-Funktion des angeschlossenen Geräts eingeschaltet ist.
- [AUTO PAIRING] auf [ON] gestellt ist. (➔ 16)
- Die JVC MUSIC PLAY-Anwendung wird auf dem Android-Gerät (➔ 8) installiert, und [AUTO MODE] wird gewählt (➔ 9).

## BLUETOOTH — Handy

**KD-R981BT/KD-R784BT/KD-R782BT:**

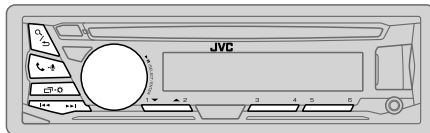

**KD-R889BT/KD-R881BT:**

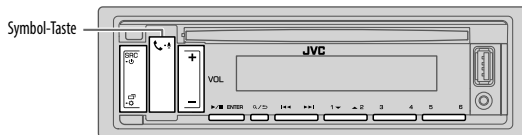

## Empfangen Sie einen Ruf

Wenn ein Ruf empfangen wird:

- **KD-R981BT:**  
Die Tasten blinken in der Farbe, die Sie in [RING COLOR] gewählt haben. (➔ 14)
- **KD-R889BT/KD-R881BT:**  
Die Symbol-Taste blinkt in der Farbe, die Sie in [RING COLOR] gewählt haben. (➔ 14)
- **KD-R784BT/KD-R782BT:**  
Die Tasten blinken in dem Blinkmuster, das Sie in [RING ILLUMI] gewählt haben. (➔ 14)
- Das Gerät nimmt automatisch den Ruf entgegen, wenn [AUTO ANSWER] auf eine gewählte Zeit gestellt ist. (➔ 14)

Während eines Rufs:

- **KD-R981BT:**  
Die Tasten hören zu blinken auf und leuchten in der Farbe, die Sie in [RING COLOR] gewählt haben. (➔ 14)
- **KD-R889BT/KD-R881BT:**  
Die Symbol-Taste hört zu blinken auf und leuchtet in der Farbe, die Sie in [RING COLOR] gewählt haben. (➔ 14)
- **KD-R784BT/KD-R782BT:**  
Die Tasten hören zu blinken auf.
- Falls Sie das Gerät ausschalten oder die Frontblende abnehmen, wird die Bluetooth-Verbindung getrennt.

## BLUETOOTH®

Die folgenden Bedienungsvorgänge sind je nach dem angeschlossenen Telefon möglicherweise nicht verfügbar.

Zum	Auf der Frontblende	
	KD-R981BT/KD-R784BT/KD-R782BT	KD-R889BT/KD-R881BT
Erster ankommender Anrufe...		
Nehmen Sie einen Ruf entgegen	Drücken Sie  oder den Lautstärke-Regler.	Drücken Sie  oder ►/■/ENTER.
Weisen Sie einen Ruf ab	Halten Sie  oder den Lautstärke-Regler gedrückt.	Halten Sie  oder ►/■/ENTER gedrückt.
Einen Anruf beenden	Halten Sie  oder den Lautstärke-Regler gedrückt.	Halten Sie  oder ►/■/ENTER gedrückt.
Während des Sprechens beim ersten ankommenden Anruf...		
Einen anderen ankommenden Anruf entgegennehmen und den aktuellen Anruf halten	Drücken Sie  oder den Lautstärke-Regler.	Drücken Sie  oder ►/■/ENTER.
Einen anderen ankommenden Anruf abweisen	Halten Sie  oder den Lautstärke-Regler gedrückt.	Halten Sie  oder ►/■/ENTER gedrückt.
Bei zwei aktiven Anrufen...		
Aktuellen Anruf beenden und gehaltenen Anruf aktivieren	Halten Sie  oder den Lautstärke-Regler gedrückt.	Halten Sie  oder ►/■/ENTER gedrückt.
Umschalten zwischen aktuellem Anruf und gehaltenem Anruf	Drücken Sie .	Drücken Sie .
Stellen Sie die Telefonlautstärke ein*1 [00] bis [35] (Standard: [15])	Drehen Sie den Lautstärke-Regler während eines Anrufs.	Drücken Sie <b>VOL +/–</b> während eines Anrufs.
Umschalten zwischen Freisprech- und Privatgespräch-Modi*2	Drücken Sie  während eines Anrufs.	Drücken Sie  während eines Anrufs.

\*1 Diese Einstellung hat keine Auswirkung auf den Lautstärkepegel der anderen Quellen.

\*2 Die Bedienung kann je nach dem angeschlossenen Bluetooth-Gerät unterschiedlich sein.

## ■ Verbessern Sie die Sprachqualität

Während am Telefon gesprochen wird...

- Halten Sie gedrückt.
- KD-R981BT/KD-R784BT/KD-R782BT:  
Drehen Sie den Lautstärke-Regler, um einen Gegenstand zu treffen (siehe folgende Tabelle), und drücken Sie dann den Regler.  
KD-R889BT/KD-R881BT:  
Drücken Sie **VOL +/–**, um einen Gegenstand zu treffen (siehe folgende Tabelle), und drücken Sie dann ►/■/ENTER.
- Wiederholen Sie Schritt 2, bis der gewünschte Gegenstand gewählt oder aktiviert ist.
- Drücken Sie zum Beenden.

Zum Zurückschalten zum vorherigen Einstellelement drücken Sie / .

Standard: **XX**

<b>MIC GAIN</b>	<b>LEVEL –10 bis LEVEL +10 (LEVEL –04):</b> Die Empfindlichkeit des Mikrofons nimmt mit höherer Zahl zu.
<b>NR LEVEL</b>	<b>LEVEL –05 bis LEVEL +05 (LEVEL 00):</b> Passen Sie den Rauschunterdrückungspegel an, bis das geringste Rauschen bei einem Telefongespräch gehört wird.
<b>ECHO CANCEL</b>	<b>LEVEL –05 bis LEVEL +05 (LEVEL 00):</b> Passen Sie die Verzögerungszeit für die Echo-Löschung an, bis das letzte Echo bei einem Telefongespräch gehört wird.

## Nehmen Sie die Einstellungen zum Empfang eines Anrufs vor

- 1 Drücken Sie , um auf Bluetooth-Modus zu schalten.
- 2 **KD-R981BT/KD-R784BT/KD-R782BT:**  
Drehen Sie den Lautstärke-Regler, um einen Gegenstand zu treffen (siehe folgende Tabelle), und drücken Sie dann den Regler.  
**KD-R889BT/KD-R881BT:**  
Drücken Sie **VOL +/–**, um einen Gegenstand zu treffen (siehe folgende Tabelle), und drücken Sie dann **►/■ENTER**.
- 3 Wiederholen Sie Schritt 2, bis der gewünschte Gegenstand gewählt oder aktiviert ist.

Zum Zurückschalten zum vorherigen Einstellelement drücken Sie / .

Standard: **XX**

SETTINGS	
<b>AUTO ANSWER</b>	<b>01 SEC bis 30 SEC:</b> Die Einheit nimmt den ankommenden Ruf automatisch innerhalb der gewählten Zeit entgegen (in Sekunden).; <b>OFF:</b> Hebt auf.
<b>RING COLOR</b>	<b>KD-R981BT/KD-R889BT/KD-R881BT:</b> <b>COLOR 01 bis COLOR 49 (COLOR 08):</b> Wählt die Beleuchtungsfarbe für die Tasten oder Symbol-Taste als Benachrichtigung, wenn ein Ruf empfangen wird und während eines Rufs.; <b>OFF:</b> Hebt auf.
<b>RING ILLUMI</b>	<b>KD-R784BT/KD-R782BT:</b> <b>BLINK 01 bis BLINK 05 (BLINK 02):</b> Wählt das Benachrichtigungs-Blinkmuster für die Tasten, wenn ein Ruf empfangen wird.; <b>OFF:</b> Hebt auf.

## Tätigen Sie einen Ruf

Sie können einen Ruf von der Ruf-Historie, dem Telefonbuch oder durch Wählen der Telefonnummer tätigen. Ruf durch Sprachbefehl ist auch möglich, wenn Ihr Handy dieses Merkmal hat.

- 1 **Drücken Sie , um auf Bluetooth-Modus zu schalten.**  
"Name des ersten Geräts" erscheint.
  - Wenn zwei Bluetooth-Telefone angeschlossen sind, drücken Sie erneut, um auf das andere Telefon umzuschalten.
  - "Name des zweiten Geräts" erscheint.
- 2 **KD-R981BT/KD-R784BT/KD-R782BT:** Drehen Sie den Lautstärke-Regler, um einen Gegenstand zu treffen (siehe folgende Tabelle), und drücken Sie dann den Regler.  
**KD-R889BT/KD-R881BT:** Drücken Sie **VOL +/–**, um einen Gegenstand zu treffen (siehe folgende Tabelle), und drücken Sie dann **►/■ENTER**.
- 3 Wiederholen Sie Schritt 2, bis der gewünschte Gegenstand gewählt/aktiviert ist, oder folgen Sie den Anweisungen auf dem gewählten Gegenstand.

Zum Zurückschalten zum vorherigen Einstellelement drücken Sie / .

## RECENT CALL

(Nur gültig, wenn das Telefon PBAP unterstützt.)

- 1 Drücken Sie den Lautstärke-Regler (für **KD-R981BT/KD-R784BT/KD-R782BT**) oder **VOL +/–** (für **KD-R889BT/KD-R881BT**) zum Wählen eines Namens oder einer Telefonnummer.
  - "<" zeigt einen empfangenen Anruf an, ">" zeigt einen getätigten Anruf an, "M" zeigt einen verpassten Anruf an.
  - "NO HISTORY" erscheint, wenn kein aufgezeichneter Ruf-Verlauf oder eine Rufnummer vorhanden ist.
- 2 Drücken Sie den Lautstärke-Regler (für **KD-R981BT/KD-R784BT/KD-R782BT**) oder **►/■ENTER** (für **KD-R889BT/KD-R881BT**) zum Anrufen.

## PHONEBOOK

(Nur gültig, wenn das Telefon PBAP unterstützt.)

- 1 Drücken Sie **2 ▲ / 1 ▼**, um den gewünschten Buchstaben zu wählen (A bis Z, 0 bis 9, und OTHERS).
    - "OTHERS" erscheint, wenn das erste Zeichen nicht A bis Z, 0 bis 9 ist.
  - 2 **KD-R981BT/KD-R784BT/KD-R782BT:**  
Drehen Sie den Lautstärke-Regler zum Wählen eines Namens, und drücken Sie dann den Regler.
  - 3 **KD-R889BT/KD-R881BT:**  
Drehen Sie den Lautstärke-Regler zum Wählen einer Telefonnummer, und drücken Sie dann den Regler zum Anrufen.
  - 2 Drücken Sie **VOL +/–** zum Wählen eines Namens, und drücken Sie dann **►/■ENTER**.
  - 3 Drücken Sie **VOL +/–** zum Wählen einer Telefonnummer, und drücken Sie dann **►/■ENTER** zum Anrufen.
- Das Telefonbuch des angeschlossenen Telefons wird automatisch beim Pairing zur Einheit übertragen.
  - Dieses Gerät kann nur Buchstaben ohne Umlaute oder Akzentzeichen anzeigen. (Buchstaben mit Akzentzeichen wie "Ü" werden als "U" angezeigt.)

- DIAL NUMBER** **KD-R981BT/KD-R784BT/KD-R782BT:**
- 1 Drehen Sie den Lautstärke-Regler zum Wählen einer Nummer (0 bis 9) oder eines Zeichens (\*, #, +).
  - 2 Drücken Sie **◀◀ / ▶▶**, um die Eingabeposition zu verschieben. Wiederholen Sie Schritt **1** und **2**, bis die Eingabe der Telefonnummer beendet ist.
  - 3 Drücken Sie den Lautstärke-Regler zum Anrufen.
- KD-R889BT/KD-R881BT:**
- 1 Drücken Sie **VOL + / -** zum Wählen einer Nummer (0 bis 9) oder von Zeichen (\*, #, +).
  - 2 Drücken Sie **◀◀ / ▶▶**, um die Eingabeposition zu verschieben. Wiederholen Sie Schritt **1** und **2**, bis die Eingabe der Telefonnummer beendet ist.
  - 3 Zum Anrufen drücken Sie **▶ / ■ ENTER**.

**VOICE** Sprechen Sie den Namen des anzurufenden Kontakts oder den Sprachbefehl deutlich, um die Telefonfunktionen zu steuern. (⇒ **Einen Ruf mit Spracherkennung tätigen**)

## ■ Einen Ruf mit Spracherkennung tätigen

- 1 Halten Sie **📞 - 📞** gedrückt, um das angeschlossene Telefon zu aktivieren.
  - 2 Sprechen Sie den Namen des anzurufenden Kontakts oder den Sprachbefehl deutlich, um die Telefonfunktionen zu steuern.
- Unterstützte Spracherkennungsmerkmale können sich je nach Telefon unterscheiden. Einzelheiten siehe Bedienungsanleitung des angeschlossenen Telefons.
  - Diese Einheit unterstützt auch die Funktion "intelligenter persönlicher Assistent" des iPhone.

## Einstellungen im Speicher

### ■ Speichern Sie einen Kontakt im Speicher

Sie können bis zu 6 Kontakte unter den Nummertasten (**1** bis **6**) speichern.

**KD-R981BT/KD-R784BT/KD-R782BT:**

- 1 Drücken Sie **📞 - 📞**, um auf Bluetooth-Modus zu schalten.
- 2 Drehen Sie den Lautstärke-Regler zum Wählen von [RECENT CALL], [PHONEBOOK] oder [DIAL NUMBER], und drücken Sie dann den Regler.
- 3 Drehen Sie den Lautstärke-Regler zum Wählen eines Kontakts oder zum Eingeben einer Telefonnummer. Wenn ein Kontakt gewählt wird, drücken Sie den Lautstärke-Regler zur Anzeige der Telefonnummer.
- 4 Halten Sie eine der Zifferntasten (**1** bis **6**) gedrückt. "MEMORY P(gewählte Festsendernummer)" erscheint, wenn der Kontakt gespeichert ist.

**KD-R889BT/KD-R881BT:**

- 1 Drücken Sie **📞 - 📞**, um auf Bluetooth-Modus zu schalten.
- 2 Drücken Sie **VOL + / -** zum Wählen von [RECENT CALL], [PHONEBOOK] oder [DIAL NUMBER], und drücken Sie dann **▶ / ■ ENTER**.
- 3 Drücken Sie **VOL + / -** zum Wählen eines Kontakts oder zum Eingeben einer Telefonnummer. Wenn ein Kontakt gewählt wird, drücken Sie **▶ / ■ ENTER** zur Anzeige der Telefonnummer.
- 4 Halten Sie eine der Zifferntasten (**1** bis **6**) gedrückt. "MEMORY P(gewählte Festsendernummer)" erscheint, wenn der Kontakt gespeichert ist.

Zum Löschen eines Kontakts aus dem Festspeicher wählen Sie [DIAL NUMBER] in Schritt **2** und speichern Sie eine leere Nummer.

### ■ Einen Ruf aus dem Speicher tätigen

- 1 Drücken Sie **📞 - 📞**, um auf Bluetooth-Modus zu schalten.
- 2 Drücken Sie eine der Zifferntasten (**1** bis **6**).
- 3 Drücken Sie den Lautstärke-Regler (für KD-R981BT/KD-R784BT/KD-R782BT) oder **▶ / ■ ENTER** (für KD-R889BT/KD-R881BT) zum Anrufen. "NO PRESET" erscheint, wenn kein Kontakt gespeichert ist.

## Bluetooth-Modus-Einstellungen

- Halten Sie gedrückt.
- KD-R981BT/KD-R784BT/KD-R782BT: Drehen Sie den Lautstärke-Regler, um einen Gegenstand zu treffen (siehe folgende Tabelle), und drücken Sie dann den Regler.  
KD-R889BT/KD-R881BT: Drücken Sie **VOL +/–**, um einen Gegenstand zu treffen (siehe folgende Tabelle), und drücken Sie dann **►/■ ENTER**.
- Wiederholen Sie Schritt 2, bis der gewünschte Gegenstand gewählt/aktiviert ist, oder folgen Sie den Anweisungen auf dem gewählten Gegenstand.
- Drücken Sie zum Beenden.

Zum Zurückschalten zum vorherigen Einstellelement drücken Sie / .

Standard: **XX**

BT MODE	
PHONE SELECT*	Wählt das Telefon oder Audiogerät zum Anschließen oder Abtrennen. *“*” erscheint vor dem Gerätenamen, wenn angeschlossen.
AUDIO SELECT*	▷“▷” erscheint vor dem aktuellen Wiedergabe-Audiogerät.
DEVICE DELETE	<b>KD-R981BT/KD-R784BT/KD-R782BT:</b> <ol style="list-style-type: none"> <li>Drehen Sie den Lautstärke-Regler zum Wählen eines Geräts zum Löschen, und drücken Sie dann den Regler.</li> <li>Drehen Sie den Lautstärke-Regler zum Wählen von [YES] oder [NO], und drücken Sie dann den Regler.</li> </ol> <b>KD-R889BT/KD-R881BT:</b> <ol style="list-style-type: none"> <li>Drücken Sie <b>VOL +/–</b> zum Wählen eines zu löschenden Geräts, und drücken Sie dann <b>►/■ ENTER</b>.</li> <li>Drücken Sie <b>VOL +/–</b> zum Wählen von [YES] oder [NO], und drücken Sie dann <b>►/■ ENTER</b>.</li> </ol>
PIN CODE EDIT (0000)	Ändert den PIN-Code (bis zu 6 Stellen). <ol style="list-style-type: none"> <li>Drehen Sie den Lautstärkeregler (für <b>KD-R981BT/KD-R784BT/KD-R782BT</b>), oder drücken Sie <b>VOL +/–</b> (für <b>KD-R889BT/KD-R881BT</b>) zum Wählen einer Nummer.</li> <li>Drücken Sie <b>◀◀ / ▶▶</b>, um die Eingabeposition zu verschieben. Wiederholen Sie Schritt 1 und 2, bis die Eingabe des PIN-Codes beendet ist.</li> <li>Drücken Sie den Lautstärke-Regler (für <b>KD-R981BT/KD-R784BT/KD-R782BT</b>) oder <b>►/■ ENTER</b> (für <b>KD-R889BT/KD-R881BT</b>) zum Bestätigen.</li> </ol>
RECONNECT	<b>ON:</b> Die Einheit stellt die Verbindung automatisch neu her, wenn das zuletzt angeschlossene Bluetooth-Gerät innerhalb der Reichweite ist. ; <b>OFF:</b> Hebt auf.

<b>AUTO PAIRING</b>	<b>ON:</b> Die Einheit führt automatisch Pairing mit dem unterstützten Bluetooth-Gerät aus (iPhone/iPod touch/Android-Gerät), wenn sie über die USB-Eingangsklemme verbunden wird. Je nach dem Betriebssystem des angeschlossenen Geräts arbeitet diese Funktion möglicherweise nicht. ; <b>OFF:</b> Hebt auf.
<b>INITIALIZE</b>	<b>YES:</b> Initialisiert alle Bluetooth-Einstellungen (einschließlich gespeichertes Pairing, Telefonbuch usw.). ; <b>NO:</b> Hebt auf.
<b>INFORMATION</b>	<b>MY BT NAME:</b> Zeigt den Namen der Einheit an (“KD-R9××BT”/“KD-R8××BT”/“KD-R7××BT”); ; <b>MY ADDRESS:</b> Zeigt die Adresse dieser Einheit.

\* Sie können maximal zwei Bluetooth-Telefone und ein Bluetooth-Audiogerät zur Zeit anschließen.

## Prüfmodus für Bluetooth-Kompatibilität

Sie können die Konnektivität des unterstützten Profils zwischen dem Bluetooth-Gerät und der Einheit prüfen.

- Stellen Sie sicher, dass kein Bluetooth-Gerät gekoppelt ist.

- Halten Sie gedrückt.  
“BLUETOOTH” ↔ “CHECK MODE” erscheint. “SEARCH NOW USING PHONE” → “PIN IS 0000” scrollt durch das Display.
- Suchen und wählen Sie “KD-R9××BT”/“KD-R8××BT”/“KD-R7××BT” am Bluetooth-Gerät innerhalb von 3 Minuten.
- Führen Sie (A), (B) oder (C) aus, je nachdem was im Display erscheint.
  - “PAIRING” → “XXXXXX” (6-stelliger Passkey): Stellen Sie sicher, dass der gleiche Passkey auf der Einheit und auf dem Bluetooth-Gerät erscheint, und bedienen Sie dann das Bluetooth-Gerät, um den Passkey zu bestätigen.
  - “PAIRING” → “PIN IS 0000”: Geben Sie “0000” auf dem Bluetooth-Gerät ein.
  - “PAIRING”: Bedienen Sie das Bluetooth-Gerät, um das Pairing zu bestätigen.



## BLUETOOTH®

Nachdem das Pairing erfolgreich ausgeführt ist, erscheint "PAIRING OK" → "[Gerätename]", und die Prüfung der Bluetooth-Kompatibilität beginnt.

Wenn "CONNECT NOW USING PHONE" erscheint, bedienen Sie das Bluetooth-Gerät, um Telefonbuch-Zugriff zu erlauben, um fortzufahren. "TESTING" blinkt im Display.

### Das Konnektivitätsergebnis blinkt im Display.

"PAIRING OK" und/oder "HANDS-FREE OK"\*1 und/oder "AUD.STREAM OK"\*2 und/oder "PBAP OK"\*3 : Kompatibel

\*1 Kompatibel mit Hands-Free Profile (HFP)

\*2 Kompatibel mit Advanced Audio Distribution Profile (A2DP)

\*3 Kompatibel mit Phonebook Access Profile (PBAP)

Nach 30 Sekunden erscheint "PAIRING DELETED", um anzuzeigen, dass Pairing gelöscht wurde, und die Einheit beendet den Prüfmodus.

- Zum Abbrechen halten Sie **SOURCE-⏏** (für KD-R981BT/KD-R784BT/KD-R782BT) oder **SRC-⏏** (für KD-R889BT/KD-R881BT) gedrückt, um die Stromversorgung auszuschalten, und schalten Sie dann die Stromversorgung erneut ein.

## BLUETOOTH — Audio

Während BT AUDIO als Quelle eingestellt ist, können Sie die Verbindung zu fünf Bluetooth-Audiogeräten herstellen und zwischen diesen Geräten umschalten.

### KD-R981BT/KD-R784BT/KD-R782BT:

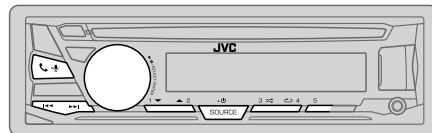

### KD-R889BT/KD-R881BT:

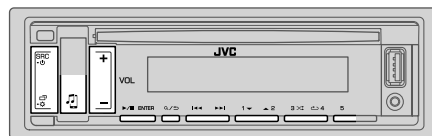

## Audioplayer über Bluetooth

- 1 Drücken Sie **SOURCE-⏏** (für KD-R981BT/KD-R784BT/KD-R782BT) oder **SRC-⏏** (für KD-R889BT/KD-R881BT) wiederholt zum Wählen von BT AUDIO.
  - KD-R889BT/KD-R881BT: Durch Drücken von gehen Sie direkt zu BT AUDIO.
- 2 Bedienen Sie den Bluetooth-Audioplayer zum Starten der Wiedergabe.

Zum	Auf der Frontblende
Wiedergabe/Pause	<b>KD-R981BT/KD-R784BT/KD-R782BT:</b> Drücken Sie den Lautstärke-Regler. <b>KD-R889BT/KD-R881BT:</b> Drücken Sie <b>▶/  ENTER</b> .
Wählen Sie die Gruppe oder den Ordner	Drücken Sie <b>2 ▲ / 1 ▼</b> .
Rückwärts-Sprung/Vorwärts-Sprung	Drücken Sie <b>◀◀ / ▶▶</b> .
Vorspulen/Rückspulen	Halten Sie <b>◀◀ / ▶▶</b> gedrückt.
Wiederholte Wiedergabe	Drücken Sie <b>4 ↻</b> wiederholt. <b>TRACK REPEAT, ALL REPEAT, REPEAT OFF</b>

Zum	Auf der Frontblende
Zufallswiedergabe	Drücken Sie <b>3</b> wiederholt. <b>GROUP RANDOM, ALL RANDOM, RANDOM OFF</b>
Auswählen einer Datei aus einem Ordner/einer Liste	Siehe "Auswählen einer Datei aus einem Ordner/einer Liste" auf Seite 10.
Umschalten zwischen angeschlossenen Bluetooth-Audiogeräten	Drücken Sie <b>5</b> .*

\* Durch Drücken der "Play"-Taste am angeschlossenen Gerät selber wird ebenfalls die Tonausgabe vom Gerät umgeschaltet.

Die Bedienungen und Displayanzeigen unterscheiden möglicherweise sich je nach Verfügbarkeit auf dem angeschlossenen Gerät.

## Einstellungen zur Verwendung der JVC Remote-Anwendung

Die JVC Remote-Anwendung ist darauf ausgelegt, die Funktionen des JVC-Autoreceivers von den folgenden Geräte zu steuern.

### Vorbereitung:

Installieren Sie vor dem Verbinden die neueste Version der JVC Remote-Anwendung auf Ihrem Gerät. Für die neueste Information besuchen Sie <http://www.jvc.net/cs/car/>.

**KD-R981BT/KD-R889BT/KD-R881BT:** iPhone/iPod (über Bluetooth oder über USB-Eingang) oder Android-Smartphone (über Bluetooth)

**KD-R784BT/KD-R782BT:** Android-Smartphone (über Bluetooth)

**1 Halten Sie** gedrückt.

**2 KD-R981BT/KD-R784BT/KD-R782BT:** Drehen Sie den Lautstärke-Regler, um einen Gegenstand zu treffen (siehe folgende Tabelle), und drücken Sie dann den Regler.

**KD-R889BT/KD-R881BT:** Drücken Sie **VOL + / -**, um einen Gegenstand zu treffen (siehe folgende Tabelle), und drücken Sie dann **▶ / ■ ENTER**.

**3 Wiederholen Sie Schritt 2, bis der gewünschte Gegenstand gewählt oder aktiviert ist.**

**4 Drücken Sie** zum Beenden.

Zum Zurückschalten zum vorherigen Einstellelement drücken Sie / .

REMOTE APP	
<b>SELECT</b>	Wählen Sie das Gerät (IOS oder ANDROID), das die Anwendung ausführen soll.
<b>IOS</b>	<p><b>YES:</b> Wählt das über Bluetooth oder USB-Eingang angeschlossene iPhone/iPod, das die Anwendung ausführen soll. ; <b>NO:</b> Hebt auf.</p> <p>Wenn IOS gewählt ist, wählen Sie iPod BT Quelle (oder iPod USB, wenn Ihr iPhone/iPod über USB-Eingang angeschlossen ist) zum Aktivieren der Anwendung.</p> <ul style="list-style-type: none"> <li>Die Konnektivität der Anwendung wird unterbrochen oder abgetrennt, wenn:                     <ul style="list-style-type: none"> <li>Sie von der iPod BT-Quelle auf eine andere Wiedergabequelle umschalten, die über den USB-Eingang angeschlossen ist.</li> <li>Sie können von iPod USB-Quelle auf iPod BT-Quelle umschalten.</li> </ul> </li> </ul>
<b>ANDROID</b>	<p><b>YES:</b> Wählt das Android-Smartphone zur Verwendung der Anwendung über Bluetooth. ; <b>NO:</b> Hebt auf.</p>
<b>ANDROID LIST*</b>	Wählt das Android-Smartphone zur Verwendung aus der Liste.
<b>STATUS</b>	<p>Zeigt den Status des gewählten Geräts.</p> <p><b>IOS CONNECTED:</b> Sie können die Anwendung mit dem über Bluetooth oder USB-Eingang angeschlossenen iPhone/iPod verwenden.</p> <p><b>IOS NOT CONNECTED:</b> Kein IOS-Gerät ist zur Verwendung der Anwendung angeschlossen.</p> <p><b>ANDROID CONNECTED:</b> Sie können die Anwendung mit dem über Bluetooth angeschlossenen Android-Smartphone verwenden.</p> <p><b>ANDROID NOT CONNECTED:</b> Kein Android-Gerät ist zur Verwendung der Anwendung angeschlossen.</p>

\* Wird nur angezeigt, wenn [ANDROID] unter [SELECT] auf [YES] gestellt ist.

### Hören von iPhone/iPod über Bluetooth (für KD-R981BT/KD-R889BT/KD-R881BT)

Sie können die Titel auf dem iPhone/iPod über Bluetooth auf dieser Einheit hören.

Drücken Sie **SOURCE** (für KD-R981BT) oder **SRC** (für KD-R889BT/KD-R881BT) wiederholt zum Wählen von iPod BT.

- Sie können das iPod/iPhone auf gleiche Weise wie iPod/iPhone über USB-Eingang bedienen. (→ 8)
- Wenn Sie ein iPhone/iPod an den USB-Eingang anschließen, während Sie die iPod BT-Quelle hören, schaltet die Quelle automatisch auf iPod USB um. Drücken Sie **SOURCE** (für KD-R981BT) oder **SRC** (für KD-R889BT/KD-R881BT), um iPod BT zu wählen wenn das Gerät immer noch über Bluetooth angeschlossen ist.

# AUDIOEINSTELLUNGEN

KD-R981BT/KD-R784BT/KD-R782BT:

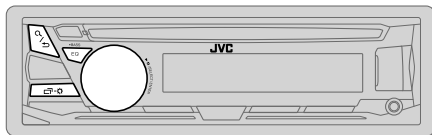

KD-R889BT/KD-R881BT:

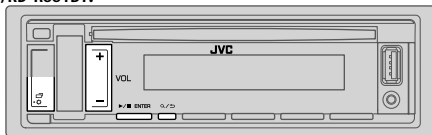

## Wählen Sie einen Vorwahl-Equalizer (für KD-R981BT/KD-R784BT/KD-R782BT)

Drücken Sie **EQ-BASS** wiederholt.  
(oder)

Drücken Sie **EQ-BASS**, und drehen Sie dann den Lautstärke-Regler innerhalb von 5 Sekunden.

**Vorwahl-Equalizer:**

FLAT (Standard), DRVN 3, DRVN 2, DRVN 1, HARD ROCK, HIP HOP, JAZZ, POP, R&B, USER, CLASSICAL

- Der Drive-Equalizer (DRVN 3/DRVN 2/DRVN 1) hebt spezifische Frequenzen an, um Störgeräusche von außerhalb des Fahrzeugs oder Laufgeräusche der Reifen zu verringern.

## Speichern Ihre eigenen Klangeinstellungen (für KD-R981BT/KD-R784BT/KD-R782BT)

- 1 Halten Sie **EQ-BASS** gedrückt, um auf EASY EQ-Suche zu schalten.
- 2 Drehen Sie den Lautstärke-Regler zum Wählen eines Gegenstands, und drücken Sie dann den Regler.  
Siehe [EASY EQ] bezüglich der Einstellung, und das Ergebnis wird unter [USER] gespeichert.

- Zum Zurückschalten zum vorherigen Einstellelement drücken Sie **Q** / **↵**.
- Zum Beenden drücken Sie **EQ-BASS**.

## Andere Einstellungen

- 1 Halten Sie **Q** / **⚙** gedrückt.
- 2 KD-R981BT/KD-R784BT/KD-R782BT: Drehen Sie den Lautstärke-Regler, um einen Gegenstand zu treffen (siehe folgende Tabelle), und drücken Sie dann den Regler.  
KD-R889BT/KD-R881BT: Drücken Sie **VOL +/–**, um einen Gegenstand zu treffen (siehe folgende Tabelle), und drücken Sie dann **▶/|| ENTER**.
- 3 Wiederholen Sie Schritt 2, bis der gewünschte Gegenstand gewählt/aktiviert ist, oder folgen Sie den Anweisungen auf dem gewählten Gegenstand.
- 4 Drücken Sie **Q** / **⚙** zum Beenden.

Zum Zurückschalten zum vorherigen Einstellelement drücken Sie **Q** / **↵**.

Standard: **XX**

## EQ SETTING

<b>PRESET EQ</b>	Wählt einen Vorwahl-Equalizer, der für das Musikgenre geeignet ist. <ul style="list-style-type: none"><li>• Wählen Sie [USER], um die in [EASY EQ] oder [PRO EQ] vorgenommenen Einstellungen zu verwenden.</li></ul> <b>FLAT/DRVN 3/DRVN 2/DRVN 1/HARD ROCK/HIP HOP/JAZZ/POP/R&amp;B/USER/CLASSICAL</b>															
<b>EASY EQ</b>	Justieren Ihre eigenen Klangeinstellungen. <ul style="list-style-type: none"><li>• Diese Einstellungen werden unter [USER] gespeichert.</li><li>• Die vorgenommenen Einstellungen können die aktuellen Einstellungen von [PRO EQ] beeinflussen.</li></ul> <table><tbody><tr><td><b>SUB.W SP</b>*1*2:</td><td><b>00 bis +06</b></td><td>(Standard: <b>03</b>)</td></tr><tr><td><b>SUB.W</b>*1*3:</td><td><b>–50 bis +10</b></td><td><b>00</b></td></tr><tr><td><b>BASS:</b></td><td><b>LVL–09 bis LVL+09</b></td><td><b>LVL 00</b></td></tr><tr><td><b>MID:</b></td><td><b>LVL–09 bis LVL+09</b></td><td><b>LVL 00</b></td></tr><tr><td><b>TRE:</b></td><td><b>LVL–09 bis LVL+09</b></td><td><b>LVL 00</b></td></tr></tbody></table>	<b>SUB.W SP</b> *1*2:	<b>00 bis +06</b>	(Standard: <b>03</b> )	<b>SUB.W</b> *1*3:	<b>–50 bis +10</b>	<b>00</b>	<b>BASS:</b>	<b>LVL–09 bis LVL+09</b>	<b>LVL 00</b>	<b>MID:</b>	<b>LVL–09 bis LVL+09</b>	<b>LVL 00</b>	<b>TRE:</b>	<b>LVL–09 bis LVL+09</b>	<b>LVL 00</b>
<b>SUB.W SP</b> *1*2:	<b>00 bis +06</b>	(Standard: <b>03</b> )														
<b>SUB.W</b> *1*3:	<b>–50 bis +10</b>	<b>00</b>														
<b>BASS:</b>	<b>LVL–09 bis LVL+09</b>	<b>LVL 00</b>														
<b>MID:</b>	<b>LVL–09 bis LVL+09</b>	<b>LVL 00</b>														
<b>TRE:</b>	<b>LVL–09 bis LVL+09</b>	<b>LVL 00</b>														

\*1, \*2, \*3: (↔ 20)

## AUDIOEINSTELLUNGEN

<b>PRO EQ</b>	<p>Justieren Ihre eigenen Klangeinstellungen.</p> <ul style="list-style-type: none"> <li>• Diese Einstellungen werden unter <b>[USER]</b> gespeichert.</li> <li>• Die vorgenommenen Einstellungen können die aktuellen Einstellungen von <b>[EASY EQ]</b> beeinflussen.</li> </ul>
<b>62.5HZ</b>	<p><b>LEVEL -09</b> bis <b>LEVEL +09 (LEVEL 00)</b>: Stellen den Pegel zum Speichern für jede Quelle ein. (Bevor Sie eine Einstellung vornehmen, wählen Sie eine anzupassende Quelle aus.)</p> <p><b>ON</b>: Schaltet den erweiterten Bass ein.; <b>OFF</b>: Hebt auf.</p>
<b>100HZ/160HZ/250HZ/400HZ/630HZ/1KHZ/1.6KHZ/2.5KHZ/4KHZ/6.3KHZ/10KHZ/16KHZ</b>	<p><b>LEVEL -09</b> bis <b>LEVEL +09 (LEVEL 00)</b>: Stellen den Pegel zum Speichern für jede Quelle ein. (Bevor Sie eine Einstellung vornehmen, wählen Sie eine anzupassende Quelle aus.)</p>
<b>Q FACTOR</b>	<b>1.35/1.50/2.00</b> : Den Qualitätsfaktor einstellen.
<b>AUDIO CONTROL</b>	
<b>BASS BOOST</b>	<b>LEVEL +01</b> bis <b>LEVEL +05</b> : Wählt Ihren bevorzugten Bass-Boost-Pegel.; <b>OFF</b> : Hebt auf.
<b>LOUDNESS</b>	<b>LEVEL 01/LEVEL 02</b> : Verstärkt niedrige oder hohe Frequenzen, um eine gute Klangwirkung auch bei niedriger Lautstärke zu erhalten.; <b>OFF</b> : Hebt auf
<b>SUB.W LEVEL*1</b>	<p><b>SPK-OUT*2</b> (Nicht anwendbar, wenn 3-Wege-Übergang gewählt ist.) <b>SUB.W 00</b> bis <b>SUB.W +06 (SUB.W +03)</b>: Stellt den Ausgangspegel des über Lautsprecherleitung angeschlossenen Subwoofers ein. (➔ 32)</p> <p><b>PRE-OUT*3</b> <b>SUB.W -50</b> bis <b>SUB.W +10 (SUB.W 00)</b>: Stellt den Ausgangspegel des an die Line-Out-Anschlüsse (SW oder REAR/SW) über einen externen Verstärker angeschlossenen Subwoofers ein. (➔ 32)</p>
<b>SUBWOOFER SET*3</b>	<b>ON</b> : Schaltet den Subwoofer-Ausgang ein.; <b>OFF</b> : Hebt auf.
<b>FADER</b>	<p>(Nicht anwendbar, wenn 3-Wege-Übergang gewählt ist.) <b>POSITION R15</b> bis <b>POSITION F15 (POSITION 00)</b>: Stellen Sie die Ausgangsbalance zwischen vorderen und hinteren Lautsprechern ein.</p>
<b>BALANCE*4</b>	<b>POSITION L15</b> bis <b>POSITION R15 (POSITION 00)</b> : Stellen Sie die Ausgangsbalance zwischen linken und rechten Lautsprechern ein.
<b>VOLUME ADJUST</b>	<b>LEVEL -15</b> bis <b>LEVEL +06 (LEVEL 00)</b> : Nehmen Sie die Vorwahl des anfänglichen Lautstärkepegels für jede Quelle (in Bezug auf den FM (UKW)-Lautstärkepegel) vor. Vor der Einstellung wählen Sie eine anzupassende Quelle aus.
<b>AMP GAIN</b>	<b>LOW POWER</b> : Beschränkt den maximalen Lautstärkepegel auf 25. (Wählen Sie dies, wenn die Maximalleistung jedes Lautsprechers weniger als 50 W beträgt, um Schäden an den Lautsprechern zu verhindern).; <b>HIGH POWER</b> : Der maximale Lautstärkepegel ist 35.
<b>SPK/PRE OUT</b>	(Nicht anwendbar, wenn 3-Wege-Übergang gewählt ist.) Wählen Sie je nach der Art des Lautsprecheranschlusses die geeignete Einstellung, um den gewünschten Ausgang zu erhalten. (➔ 21, <b>Lautsprecher-Ausgangseinstellungen</b> )
<b>SPEAKER SIZE</b>	Je nach dem gewählten Übergangstyp (➔ <b>[X ' OVER TYPE]</b> ) werden die Einstellpunkte 2-Wege-Übergang oder 3-Wege-Übergang gezeigt. (➔ 22, <b>Übergangseinstellungen</b> )
<b>X ' OVER</b>	Als Standard ist der 2-Wege-Übergangstyp gewählt.
<b>DTA SETTINGS</b>	Für Einstellungen, ➔ 23, <b>Einstellungen der digitalen Zeitanpassung</b> .
<b>CAR SETTINGS</b>	
<b>X ' OVER TYPE</b>	<b>Vorsicht</b> : Passen Sie die Lautstärke an, bevor der Punkt <b>[X ' OVER TYPE]</b> geändert wird, um plötzliche Schwankungen im Ausgangspegel zu vermeiden.
<b>2-WAY</b>	(Wird nur angezeigt, wenn <b>[3-WAY]</b> gewählt ist.) <b>YES</b> : Wählt den Zwei-Wege-Übergangstyp.; <b>NO</b> : Hebt auf.
<b>3-WAY</b>	(Wird nur angezeigt, wenn <b>[2-WAY]</b> gewählt ist.) <b>YES</b> : Wählt den Drei-Wege-Übergangstyp.; <b>NO</b> : Hebt auf.

\*1 Wird nur angezeigt, wenn **[SUBWOOFER SET]** auf **[ON]** gestellt ist.

\*2 Für 2-Wege-Übergang: Wird nur angezeigt, wenn **[SPK/PRE OUT]** auf **[SUB.W/SUB.W]** gestellt ist. (➔ 21)

\*3 Für 2-Wege-Übergang: Wird nur angezeigt, wenn **[SPK/PRE OUT]** auf **[REAR/SUB.W]** oder **[SUB.W/SUB.W]** gestellt ist. (➔ 21)

\*4 Die Einstellung kann nicht den Subwoofer-Ausgang beeinflussen.

## AUDIOEINSTELLUNGEN

SOUND EFFECT	
<b>SPACE ENHANCE</b>	(Gilt nicht für TUNER-Quelle.) <b>SMALL/MEDIUM/LARGE:</b> Erlaubt virtuelle Verbesserung des Klangraums. ; <b>OFF:</b> Hebt auf.
<b>SND RESPONSE</b>	<b>LEVEL1/LEVEL2/LEVEL3:</b> Lässt den Klang virtuell realistischer wirken. ; <b>OFF:</b> Hebt auf.
<b>SOUND LIFT</b>	<b>LOW/MIDDLE/HIGH:</b> Stellt die von den Lautsprechern gehörte Klangposition virtuell ein. ; <b>OFF:</b> Hebt auf.
<b>VOL LINK EQ</b>	<b>ON:</b> Hebt die Frequenz an, um Störgeräusche von außerhalb des Fahrzeugs oder Laufgeräusche der Reifen zu verringern. ; <b>OFF:</b> Hebt auf.
<b>K2 TECHNOLOGY</b>	(Gilt nicht für TUNER-Quelle und AUX-Quelle.) <b>ON:</b> Verbessern Sie die Klangqualität von komprimierter Musik. ; <b>OFF:</b> Hebt auf.

### Lautsprecher-Ausgangseinstellungen [SPK/PRE OUT]

(Gilt nur wenn [X ' OVER TYPE] auf [2-WAY] gestellt ist.) (→ 20)

Wählen Sie die Ausgangseinstellung für die Lautsprecher [SPK/PRE OUT], basierend auf der Art des Lautsprecheranschlusses.

### ■ Anschluss über Line-Out-Buchsen

Für Verbindungen über einen externen Verstärker. (→ 32)

#### KD-R981BT:

Einstellung auf [SPK/PRE OUT]	Audiosignal über Line-Out-Anschluss		
	FRONT	REAR	SW
<b>REAR/REAR</b> (Standard)	Vorderer Lautsprecher-Ausgang	Hinterer Lautsprecher-Ausgang	Subwoofer-Ausgang
<b>REAR/SUB.W</b>	(Nicht verfügbar)	(Nicht verfügbar)	(Nicht verfügbar)
<b>SUB.W/SUB.W</b>	Vorderer Lautsprecher-Ausgang	L (links): Subwoofer-Ausgang R (rechts): (Stummschaltung)	Subwoofer-Ausgang

#### KD-R889BT/KD-R881BT/KD-R782BT:

Einstellung auf [SPK/PRE OUT]	Audiosignal über Line-Out-Anschluss	
	FRONT	REAR/SW
<b>REAR/REAR</b>	Vorderer Lautsprecher-Ausgang	Hinterer Lautsprecher-Ausgang
<b>REAR/SUB.W</b> (Standard)	Vorderer Lautsprecher-Ausgang	Subwoofer-Ausgang
<b>SUB.W/SUB.W</b>	Vorderer Lautsprecher-Ausgang	Subwoofer-Ausgang

#### KD-R784BT:

Einstellung auf [SPK/PRE OUT]	Audiosignal über Line-Out-Anschluss	
	REAR/SW	
<b>REAR/REAR</b>	Hinterer Lautsprecher-Ausgang	
<b>REAR/SUB.W</b> (Standard)	Subwoofer-Ausgang	
<b>SUB.W/SUB.W</b>	Subwoofer-Ausgang	

### ■ Anschluss über Lautsprecherkabel

Für Verbindungen ohne externen Verstärker. Mit diesen Einstellungen können Sie aber auch den Subwoofer-Ausgang genießen. (→ 32)

Einstellung auf [SPK/PRE OUT]	Audiosignal über hintere Lautsprecherleitung	
	L (links)	R (rechts)
<b>REAR/REAR</b>	Hinterer Lautsprecher-Ausgang	Hinterer Lautsprecher-Ausgang
<b>REAR/SUB.W</b>	Hinterer Lautsprecher-Ausgang	Hinterer Lautsprecher-Ausgang
<b>SUB.W/SUB.W</b>	Subwoofer-Ausgang	(Stummschaltung)

Wenn [SUB.W/SUB.W] gewählt ist:

- [120HZ] ist in [SUBWOOFER LPF] gewählt, und [THROUGH] steht nicht zur Verfügung.
- [POSITION R02] ist in [FADER] gewählt, und der Wahlbereich ist [POSITION R15] bis [POSITION 00].

## AUDIOEINSTELLUNGEN

### Übergangseinstellungen

Im Folgenden werden die verfügbaren Einstellpunkte für 2-Wege-Übergang und 3-Wege-Übergang gezeigt.

#### ⚠ Vorsicht

Wählen Sie einen Übergangstyp entsprechend der Art des Anschlusses der Lautsprecher. (→ 32)

Wenn Sie einen falschen Typ wählen:

- Die Lautsprecher können beschädigt werden.
- Der Ausgangstonpegel kann sehr hoch oder niedrig sein.

#### SPEAKER SIZE

Wählt entsprechend der Größe der angeschlossenen Lautsprecher für optimale Leistung.

- Die Einstellungen für Frequenz und Flanke werden automatisch für die Übergangseinstellung des gewählten Lautsprechers übernommen.
- Wenn 2-Wege-Übergang gewählt ist und [NONE] für [TWEETER] von [FRONT], [REAR] und [SUBWOOFER] für [SPEAKER SIZE] gewählt ist, steht die Einstellung [X'OVER] des gewählten Lautsprechers nicht zur Verfügung.
- Wenn 3-Wege-Übergang gewählt ist, wenn [NONE] für [WOOFER] von [SPEAKER SIZE] gewählt ist, steht die Einstellung [X'OVER] von [WOOFER] nicht zur Verfügung.

#### X'OVER (Übergang)

- [FRQ]/[F-HPF FRQ]/[R-HPF FRQ]/[SW LPF FRQ]/[HPF FRQ]/[LPF FRQ]: Passt die Übergangsfrequenz für die gewählten Lautsprecher an (Hochpassfilter oder Tiefpassfilter).  
Wenn [THROUGH] gewählt ist, werden alle Signale zu den gewählten Lautsprechern gesendet.
- [SLOPE]/[F-HPF SLOPE]/[R-HPF SLOPE]/[SW LPF SLOPE]/[HPF SLOPE]/[LPF SLOPE]: Passt die Steilheit die Übergangsfrequenz an.  
Nur wählbar, wenn eine andere Einstellung als [THROUGH] für die Übergangsfrequenz gewählt ist.
- [SW LPF PHASE]/[PHASE]: Wählt die Phase des Lautsprecherausgangs so, dass sie dem anderen Lautsprecherausgang entspricht.
- [GAIN LEFT]/[GAIN RIGHT]/[F-HPF GAIN]/[R-HPF GAIN]/[SW LPF GAIN]/[GAIN]: Passt die Ausgangslautstärke des gewählten Lautsprechers an.

### ■ Einstellpunkte für 2-Wege-Übergang

SPEAKER SIZE		
FRONT	SIZE	8CM/10CM/12CM/13CM/16CM/17CM/18CM/4×6/5×7/6×8/6×9/7×10
	TWEETER	SMALL/MIDDLE/LARGE/NONE (nicht angeschlossen)
REAR*1		8CM/10CM/12CM/13CM/16CM/17CM/18CM/4×6/5×7/6×8/6×9/7×10/NONE (nicht angeschlossen)
SUBWOOFER**2*3		16CM/20CM/25CM/30CM/38CM OVER/NONE (nicht angeschlossen)
X'OVER		
TWEETER	FRQ	1KHZ/1.6KHZ/2.5KHZ/4KHZ/5KHZ/6.3KHZ/8KHZ/10KHZ/12.5KHZ
	GAIN LEFT	-08DB bis 00DB
	GAIN RIGHT	-08DB bis 00DB
FRONT HPF	F-HPF FRQ	30HZ/40HZ/50HZ/60HZ/70HZ/80HZ/90HZ/100HZ/120HZ/150HZ/180HZ/220HZ/250HZ/THROUGH
	F-HPF SLOPE	-06DB/-12DB/-18DB/-24DB
	F-HPF GAIN	-08DB bis 00DB
REAR HPF*1	R-HPF FRQ	30HZ/40HZ/50HZ/60HZ/70HZ/80HZ/90HZ/100HZ/120HZ/150HZ/180HZ/220HZ/250HZ/THROUGH
	R-HPF SLOPE	-06DB/-12DB/-18DB/-24DB
	R-HPF GAIN	-08DB bis 00DB
SUBWOOFER LPF**2*3	SW LPF FRQ	30HZ/40HZ/50HZ/60HZ/70HZ/80HZ/90HZ/100HZ/120HZ/150HZ/180HZ/220HZ/250HZ/THROUGH
	SW LPF SLOPE	-06DB/-12DB/-18DB/-24DB
	SW LPF PHASE	REVERSE (180°)/NORMAL (0°)
	SW LPF GAIN	-08DB bis 00DB

\*1, \*2, \*3: (→ 23)

# AUDIOEINSTELLUNGEN

## ■ Einstellpunkte für 3-Wege-Übergang

### SPEAKER SIZE

TWEETER	SMALL/MIDDLE/LARGE
MID RANGE	8CM/10CM/12CM/13CM/16CM/17CM/18CM/4×6/5×7/6×8/6×9
WOOFER*3	16CM/20CM/25CM/30CM/38CM OVER/NONE (nicht angeschlossen)

### X ' OVER

TWEETER	HPF FRQ	1KHZ/1.6KHZ/2.5KHZ/4KHZ/5KHZ/6.3KHZ/8KHZ/10KHZ/12.5KHZ
	SLOPE	-06DB/-12DB
	PHASE	REVERSE (180°)/NORMAL (0°)
	GAIN	-08DB bis 00DB
MID RANGE	HPF FRQ	30HZ/40HZ/50HZ/60HZ/70HZ/80HZ/90HZ/100HZ/120HZ/150HZ/180HZ/220HZ/250HZ/THROUGH
	HPF SLOPE	-06DB/-12DB
	LPF FRQ	1KHZ/1.6KHZ/2.5KHZ/4KHZ/5KHZ/6.3KHZ/8KHZ/10KHZ/12.5KHZ/THROUGH
	LPF SLOPE	-06DB/-12DB
WOOFER*3	PHASE	REVERSE (180°)/NORMAL (0°)
	GAIN	-08DB bis 00DB
	LPF FRQ	30HZ/40HZ/50HZ/60HZ/70HZ/80HZ/90HZ/100HZ/120HZ/150HZ/180HZ/220HZ/250HZ/THROUGH
	SLOPE	-06DB/-12DB
WOOFER*3	PHASE	REVERSE (180°)/NORMAL (0°)
	GAIN	-08DB bis 00DB

\*1 Wird nur angezeigt, wenn [SPK/PRE OUT] auf [REAR/REAR] oder [REAR/SUB.W] gestellt ist. (→ 21)

\*2 Außer bei KD-R981BT: Wird nur angezeigt, wenn [SPK/PRE OUT] auf [REAR/SUB.W] oder [SUB.W/SUB.W] gestellt ist. (→ 21)

\*3 Wird nur angezeigt, wenn [SUBWOOFER SET] auf [ON] gestellt ist. (→ 20)

## Einstellungen der digitalen Zeitanpassung

Die digitale Zeitanpassung stellt die Verzögerungszeit des Lautsprecherausgangs ein, um eine geeignetere Umgebung für Ihr Fahrzeug zu erzeugen.

- Für die weitere Informationen, → 24, Bestimmen des Werts für [DISTANCE] und [GAIN] unter [DTA SETTINGS].

### DTA SETTINGS

POSITION	Wählt Ihre Hörposition (Bezugspunkt). <b>ALL:</b> Keine Kompensation ; <b>FRONT RIGHT:</b> Vorderer rechter Sitz ; <b>FRONT LEFT:</b> Vorderer linker Sitz ; <b>FRONT ALL:</b> Vorderer Sitz • [FRONT ALL] wird nur angezeigt, wenn [X ' OVER TYPE] auf [2-WAY] gestellt ist. (→ 20)
DISTANCE*1	0CM bis 610CM: Stellen Sie den auszugleichenden Abstand fein ein.
GAIN*1	-8DB bis 0DB: Nehmen Sie Anpassung der Ausgangslautstärke des gewählten Lautsprechers vor.
DTA RESET	<b>YES:</b> Setzt die Einstellungen ([DISTANCE] und [GAIN]) der gewählten [POSITION] auf Standardwerte zurück. ; <b>NO:</b> Hebt auf.
CAR SETTINGS	Identifizieren Sie Ihren Fahrzeugtyp und die Lage der hinteren Lautsprecher, um die Anpassung für [DTA SETTINGS] vorzunehmen.
CAR TYPE	<b>COMPACT/FULL SIZE CAR/WAGON/MINIVAN/SUV/MINIVAN(LONG):</b> Wählt den Typ des Fahrzeugs. ; <b>OFF:</b> Keine Kompensation.
R-SP LOCATION*2	Wählt die Lage der hinteren Lautsprecher in Ihrem Fahrzeug, um den weitesten Abstand von der gewählten Hörposition zu berechnen (Bezugspunkt). • <b>DOOR/REAR DECK:</b> Nur wählbar, wenn [CAR TYPE] als [OFF], [COMPACT], [FULL SIZE CAR], [WAGON] oder [SUV] gewählt ist. • <b>2ND ROW/3RD ROW:</b> Nur wählbar, wenn [CAR TYPE] als [MINIVAN] oder [MINIVAN(LONG)] gewählt ist.

\*1, \*2: (→ 24)

## AUDIOEINSTELLUNGEN

### Bestimmen des Werts für [DISTANCE] und [GAIN] unter [DTA SETTINGS]

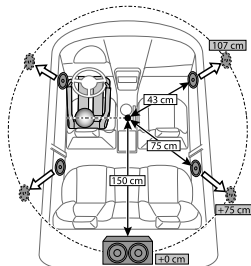

Wenn Sie den Abstand von der Mitte der momentan eingestellten Hörposition zu jedem Lautsprecher festlegen, wird die Verzögerungszeit automatisch berechnet und eingestellt.

- 1 Bestimmen Sie die Mitte der momentan eingestellten Hörposition als Bezugspunkt.
- 2 Messen Sie den Abstand vom Bezugspunkt zu den Lautsprechern.
- 3 Berechnen Sie die Unterschiede zwischen dem Abstand des am weitesten entfernten Lautsprechers (hinteren Lautsprechers) und anderen Lautsprechern.
- 4 Stellen Sie den in Schritt 3 für die einzelnen Lautsprecher berechneten Wert für [DISTANCE] ein.
- 5 Stellen Sie [GAIN] für einzelne Lautsprecher ein.

Beispiel: Wenn [FRONT ALL] als Hörposition gewählt ist

\*1 Bevor Sie eine Einstellung vornehmen, wählen Sie den Lautsprecher aus.

Wenn 2-Wege-Übergang gewählt ist:

#### FRONT LEFT/FRONT RIGHT/REAR LEFT/REAR RIGHT/SUBWOOFER

- [REAR LEFT], [REAR RIGHT] und [SUBWOOFER] ist nur wählbar, wenn eine andere Einstellung als [NONE] für [REAR] und [SUBWOOFER] unter [SPEAKER SIZE] gewählt ist. (→ 22)

Wenn 3-Wege-Übergang gewählt ist:

#### TWEETER LEFT/TWEETER RIGHT/MID LEFT/MID RIGHT/WOOFER

- [WOOFER] ist nur wählbar, wenn eine andere Einstellung als [NONE] und [WOOFER] unter [SPEAKER SIZE] gewählt ist. (→ 23)

\*2 Wird nur angezeigt, wenn [X' OVER TYPE] auf [2-WAY] (→ 20) gestellt ist und eine andere Einstellung als [NONE] für [REAR] unter [SPEAKER SIZE] gewählt ist. (→ 22)

## DISPLAY-EINSTELLUNGEN

KD-R981BT:

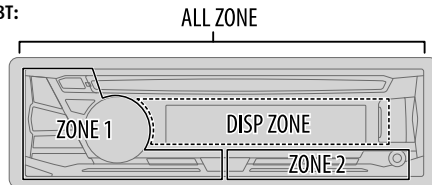

KD-R784BT/KD-R782BT:

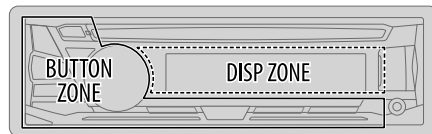

KD-R889BT/KD-R881BT:

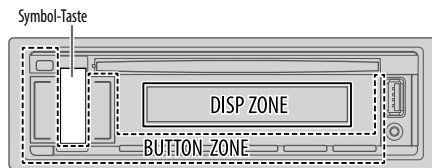

- 1 Halten Sie gedrückt.
- 2 KD-R981BT/KD-R784BT/KD-R782BT: Drehen Sie den Lautstärke-Regler zum Wählen eines Gegenstands (→ 25), und drücken Sie dann den Regler.  
KD-R889BT/KD-R881BT: Drücken Sie **VOL +/-** um einen Gegenstand zu wählen (→ 25), und drücken Sie dann **▶/||ENTER**.
- 3 Wiederholen Sie Schritt 2, bis der gewünschte Gegenstand gewählt/aktiviert ist, oder folgen Sie den Anweisungen auf dem gewählten Gegenstand.
- 4 Drücken Sie zum Beenden.

Zum Zurückschalten zum vorherigen Einstellelement drücken Sie



Standard: **XX**

## DISPLAY

### DIMMER

Blenden Sie die Beleuchtung ab.

**OFF:** Die Abblendung ist ausgeschaltet. Die Helligkeit wechselt auf **[DAY]**-Einstellung um.

**ON:** Die Abblendung ist eingeschaltet. Die Helligkeit wechselt auf **[NIGHT]**-Einstellung um.

(→ **[BRIGHTNESS]**)

**DIMMER TIME:** Stellen Sie die Anfangs- und Endzeit für die Abblendfunktion ein.

**KD-R981BT/KD-R784BT/KD-R782BT:**

**1** Drehen Sie den Lautstärke-Regler zum Einstellen der Einschaltzeit **[ON]**, und drücken Sie dann den Regler.

**2** Drehen Sie den Lautstärke-Regler zum Einstellen der Einschaltzeit **[OFF]**, und drücken Sie dann den Regler.

(Standard: **[ON]: 18:00 ; [OFF]: 6:00**)

**KD-R889BT/KD-R881BT:**

**1** Drücken Sie **VOL + / -** zum Einstellen der Einschaltzeit **[ON]**, und drücken Sie dann **▶/■ ENTER**.

**2** Drücken Sie **VOL + / -** zum Einstellen der Einschaltzeit **[OFF]**, und drücken Sie dann **▶/■ ENTER**.

(Standard: **[ON]: 18:00 ; [OFF]: 6:00**)

**DIMMER AUTO:** Die Abblendung schaltet automatisch ein und aus, wenn Sie die Autoscheinwerfer ein- oder ausschalten.\*<sup>1</sup>

### BRIGHTNESS

Stellen Sie die Helligkeit für Tag und Nacht separat ein.

**1 DAY/NIGHT:** Wählen Sie Tag oder Nacht.

**2** Wählen Sie eine Zone. (→ **24**)

**3 LEVEL 00 bis LEVEL 31:** Stellen Sie den Helligkeitspegel ein.

(Standard: **KD-R981BT:** [DAY]: **LEVEL 31** ; [NIGHT]: **LEVEL 11**

**KD-R889BT/KD-R881BT/KD-R784BT/KD-R782BT:**

**BUTTON ZONE:** [DAY]: **LEVEL 25** ; [NIGHT]: **LEVEL 09**

**DISP ZONE:** [DAY]: **LEVEL 31** ; [NIGHT]: **LEVEL 12**)

### TEXT SCROLL\*<sup>2</sup>

**SCROLL ONCE:** Scrollt die Display-Information einmal. ;

**SCROLL AUTO:** Wiederholt das Scrollen in 5-Sekunden-Intervallen. ;

**SCROLL OFF:** Hebt auf.

\*<sup>1</sup> Die Steuerleitungsverbindung für Beleuchtung ist erforderlich. (→ **32**)

\*<sup>2</sup> Manche Zeichen oder Symbole werden nicht richtig angezeigt (oder werden ausgeblendet).

\*<sup>3</sup> Wenn eines dieser Farbmuster gewählt ist, wechselt die Beleuchtungsfarbe für **[ZONE 1]**, **[DISP ZONE]**, **[ZONE 2]** auf Standardfarbe.

## COLOR (für KD-R981BT/KD-R889BT/KD-R881BT)

Bei **KD-R981BT:**

### PRESET

Wählen Sie die Beleuchtungsfarben für die Taste und das Display separat.

Standardfarbe:

**ALL ZONE:** **[COLOR 08]**, **DISP ZONE:** **[COLOR 01]**,

**ZONE 1:** **[COLOR 08]**, **ZONE 2:** **[COLOR 46]**

**1** Wählen Sie eine Zone. (→ **24**)

**2** Wählen Sie eine Farbe für die gewählte Zone.

- **COLOR 01 bis COLOR 49**

- **USER:** Die Farbe, die Sie für **[DAY COLOR]** oder **[NIGHT COLOR]** festgelegt haben, wird gezeigt.

- **COLOR FLOW01 bis COLOR FLOW03:** Die Farbe wechselt bei unterschiedlichen Geschwindigkeiten.

- **GROOVE/TECHNO/EMOTION/RELAX/SPECTRUM/SWEEP/POP:** Das gewählte Farbmuster wird gezeigt.\*<sup>3</sup> (Nur wählbar, wenn **[ALL ZONE]** in Schritt **1** gewählt wurde.)

### DAY COLOR

Speichern Sie Ihre eigenen Tages- und Nachtbeleuchtungsfarben für verschiedene Zonen.

Standardfarbe:

**ZONE 1:** **[RED 00]**, **[GREEN 05]**, **[BLUE 31]**

**DISP ZONE:** **[RED 20]**, **[GREEN 31]**, **[BLUE 31]**

**ZONE 2:** **[RED 00]**, **[GREEN 31]**, **[BLUE 00]**

**1** Wählen Sie eine Zone. (→ **24**)

**2 RED/GREEN/BLUE:** Wählen Sie eine Primärfarbe.

**3 00 bis 31:** Wählen Sie den Pegel.

### NIGHT COLOR

Wiederholen Sie Schritt **2** und **3** zur Einstellung aller Primärfarben.

- Ihre Einstellung wird unter **[USER]** in **[PRESET]** gespeichert.

- Wenn **[00]** für alle Primärfarben für **[DISP ZONE]** gewählt ist, erscheint nichts im Display.

- **[NIGHT COLOR]** oder **[DAY COLOR]** wird durch Ein- oder Ausschalten des Autoscheinwerfers umgestellt.

### COLOR GUIDE

**ON:** Die Farbe der Tastenbeleuchtung wechselt auf weiße Farbe um, wenn im Menü-Modus oder beim Wählen einer Musikdatei aus einem Ordner/einer Liste. Während die Farbe von **[DISP ZONE]** zufällig entsprechend dem Lautstärkepegel wechselt. ; **OFF:** Hebt auf.

## DISPLAY-EINSTELLUNGEN

Bei **KD-R889BT/KD-R881BT** (nur Symbol-Taste):

<b>PRESET</b>	<p>Wählen Sie eine Beleuchtungsfarbe für die Symbol-Taste. Standardfarbe: <b>[COLOR FLOW01]</b></p> <ul style="list-style-type: none"><li>• <b>COLOR 01</b> bis <b>COLOR 49</b></li><li>• <b>USER</b>: Die Farbe, die Sie für <b>[DAY COLOR]</b> oder <b>[NIGHT COLOR]</b> festgelegt haben, wird gezeigt.</li><li>• <b>COLOR FLOW01</b> bis <b>COLOR FLOW03</b>: Die Farbe wechselt bei unterschiedlichen Geschwindigkeiten.</li><li>• Vorgabetaste: <b>CRYSTAL, FLOWER, FOREST, GRADATION, OCEAN, SUNSET, RELAX</b></li></ul>
<b>DAY COLOR</b>	<p>Speichern Sie Ihre eigenen Tages- und Nachtfarben für die Symbol-Taste. Standardfarbe: <b>[RED 31]</b>, <b>[GREEN 31]</b>, <b>[BLUE 23]</b></p> <p><b>1 RED/GREEN/BLUE</b>: Wählen Sie eine Primärfarbe. <b>2 00</b> bis <b>31</b>: Wählen Sie den Pegel.</p>
<b>NIGHT COLOR</b>	<p>Wiederholen Sie Schritt <b>1</b> und <b>2</b> zur Einstellung aller Primärfarben.</p> <ul style="list-style-type: none"><li>• Ihre Einstellung wird unter <b>[USER]</b> in <b>[PRESET]</b> gespeichert.</li><li>• <b>[NIGHT COLOR]</b> oder <b>[DAY COLOR]</b> wird durch Ein- oder Ausschalten des Autoscheinwerfers umgestellt.</li></ul>
<b>MENU COLOR</b>	<p><b>ON</b>: Die Farbe der Symbol-Tastenbeleuchtung wechselt auf weiße Farbe um, wenn im Menü-Modus oder beim Wählen einer Musikdatei aus einem Ordner/einer Liste.; <b>OFF</b>: Hebt auf.</p>

## ZUR BEZUGNAHME

### ■ **Wartung**

#### **Reinigung des Geräts**

Wischen Sie die Frontblende mit einem trockenenen Silikonlappen oder weichen Lappen sauber.

#### **Reinigung des Steckverbinders**

Die Frontblende abnehmen und den Anschluss sanft mit einem Wattetupfer oder Lappen reinigen, wobei darauf geachtet werden muss, die Anschlusskontakte nicht zu beschädigen.



Anschluss (an der Rückseite der Frontblende)

### ■ **Handhabung von Discs:**

- Berühren Sie nicht die Aufnahme-Oberfläche der Disc.
- Kleben Sie keine Aufkleber oder ähnliches auf eine Disc. Verwenden Sie dem entsprechend auch keine Discs, auf denen sich bereits ein Aufkleber befindet.
- Verwenden Sie kein Zubehör für die Disc.
- Reinigen Sie CDs stets von der Mitte einer Disc nach außen hin.
- Reinigen Sie die Disc mit einem trockenen Silikonlappen oder weichen Lappen. Verwenden Sie keine Lösungsmittel.
- Ziehen Sie Discs beim Entfernen aus dem Gerät horizontal heraus.
- Entfernen Sie vor dem Einsetzen einer Disc die Grate vom Mittenloch und der Disc-Kante.

### ■ **Weitere Informationen**

- Bei:
- Neuste Firmware-Aktualisierungen und eine Liste der neuesten kompatiblen Artikel
  - JVC-Originalanwendung
  - Jegliche neuesten Informationen

Besuchen Sie <<http://www.jvc.net/cs/car/>>.

### **Allgemeines**

- Dieses Gerät kann nur die folgenden CDs abspielen:



- **DualDisc-Wiedergabe**: Die Nicht-DVD-Seite einer "DualDisc" entspricht nicht dem "Compact Disc Digital Audio"-Standard. Deshalb kann die Verwendung der Nicht-DVD-Seite einer DualDisc auf diesem Produkt nicht empfohlen werden.
- Für detaillierte Information und Hinweise über abspielbare Audiodateien besuchen Sie <<http://www.jvc.net/cs/car/>>.

## ZUR BEZUGNAHME

### Abspielbare Dateien

- Wiederzugebende Audiodateien:

Für Disc:

**KD-R981BT/KD-R889BT/KD-R881BT:** MP3 (.mp3), WMA (.wma), AAC (.aac)

**KD-R784BT/KD-R782BT:** MP3 (.mp3), WMA (.wma)

Für USB-Massenspeichergerät:

**KD-R981BT/KD-R889BT/KD-R881BT:** MP3 (.mp3), WMA (.wma), AAC (.aac), WAV (.wav), FLAC (.flac)

**KD-R784BT/KD-R782BT:** MP3 (.mp3), WMA (.wma), WAV (.wav), FLAC (.flac)

- Abspielbare Disc-Medien: CD-R/CD-RW/CD-ROM
- Abspielbares Disc-Dateiformat: ISO 9660 Level 1/2, Joliet, Lange Dateinamen
- Mögliche Dateisysteme auf USB-Geräten: FAT12, FAT16, FAT32

Auch wenn Audiodateien den oben aufgeführten Standards entsprechen, kann das Abspielen unter Umständen auf Grund von Typ oder Zustand der Medien bzw. Geräte nicht möglich sein.

Die AAC (.m4a)-Datei in einem USB-Gerät oder eine von iTunes codierte CD kann nicht auf diesem Gerät abgespielt werden.

### Nicht abspielbare Discs

- Discs mit nicht runder Form.
- Discs die auf der Aufnahme-Oberfläche eingefärbt oder verschmutzt sind.
- Recordable/ReWritable Discs, die nicht abgeschlossen (finalisiert) wurden.
- 8-cm-CD. Falls Sie versuchen, einen Adapter zu verwenden, kann es zu einer Fehlfunktion kommen.

### Wissenswertes über USB-Geräte

- Sie können ein USB-Gerät nicht über einen USB-Hub anschließen.
- Der Anschluss eines Kabels mit einer Gesamtlänge von mehr als 5 m kann eine fehlerhafte Wiedergabe verursachen.
- Diese Einheit kann nicht ein USB-Gerät mit einer anderen Bewertung als 5 V und mehr als 1,5 A erkennen.

### Wissenswertes über iPod/iPhone (Außer bei KD-R784BT und KD-R782BT)

- Über USB-Eingangsterminal:

Made for

- iPod touch (5th und 6th generation)
- iPod nano (7th generation)
- iPhone 4S, 5, 5S, 5C, 6, 6 Plus, 6S, 6S Plus, SE

- Über Bluetooth:

Made for

- iPod touch (5th und 6th generation)
- iPhone 4S, 5, 5S, 5C, 6, 6 Plus, 6S, 6S Plus, SE
- Es ist nicht möglich, Videodateien im Menü "Videos" in [HEAD MODE] zu durchsuchen.
- Die Song-Reihenfolge, die im gewählten Menü dieser Einheit erscheint, kann sich vom iPod/iPhone unterscheiden.
- Je nach der Version des Betriebssystems des iPod/iPhone sind einige Funktionen möglicherweise nicht verfügbar.

### Wissenswertes über Android-Geräte

- Diese Einheit unterstützt Android OS 4.1 und höher.
- Manche Android-Geräte (mit OS 4.1 und höher) unterstützen möglicherweise Android Open Accessory (AOA) 2.0 nicht vollständig.
- Wenn das Android-Gerät sowohl Massenspeicherklasse-Gerät als auch AOA 2.0 unterstützt, hat diese Einheit immer Wiedergabe über AOA 2.0 als Vorrang.

### Über Bluetooth

- Je nach Bluetooth-Version des Geräts lassen sich manche Bluetooth-Geräte möglicherweise nicht an diese Einheit anschließen.
- Diese Einheit arbeitet u.U. nicht mit bestimmten Bluetooth-Geräten.
- Die Signalbedingungen sind je nach Umgebung unterschiedlich.

### Verfügbare kyrillische Buchstaben



■ Verfügbares Zeichen

□ Displayanzeigen

А	Б	В	Г	Д	Е	Ж	З	И	Й	К	Л	М	Н	О	П	Р
А	Б	В	Г	Д	Е	Ж	З	И	Й	К	Л	М	Н	О	П	Р
С	Т	У	Ф	Х	Ц	Ч	Ш	Щ	Ъ	Ы	Ь	Э	Ю	Я	Ё	
С	Т	У	Ф	Х	Ц	Ч	Ш	Щ	Ъ	Ы	Ь	Э	Ю	Я	Ё	

## ZUR BEZUGNAHME

### Ändern der Display-Information



Jedesmal, wenn Sie   drücken, wechselt die Anzeige-Information.

- Wenn die Information nicht verfügbar oder nicht aufgezeichnet ist, erscheint "NO TEXT"; "NO NAME" oder andere Information (z.B. Sendename).

Quellenname	Display-Information
FM oder AM	Frequenz (Datum/Uhrzeit) → Frequenz (Datum/Uhrzeit) mit Musiksynchronisation* → (zurück zum Anfang)  <b>(Nur für Radio Data System-FM (UKW)-Sender)</b> Sendename (PS)/Programmtyp (PTY) (Datum/Uhrzeit) → Radiotext (Datum/Uhrzeit) → Radiotext+ (Radiotext+) → Songtitel (Interpret) → Songtitel (Datum/Uhrzeit) → Frequenz (Datum/Uhrzeit) → Sendename (PS)/Programmtyp (PTY) (Datum/Uhrzeit) mit Musiksynchronisation* → (zurück zum Anfang)
CD oder USB	<b>(Für CD-DA)</b> Tracktitel (Interpret) → Tracktitel (Disc-Name) → Tracktitel (Datum/Uhrzeit) → Spielzeit (Datum/Uhrzeit) → Tracktitel (Interpret) mit Musiksynchronisation* → (zurück zum Anfang)  <b>(Für MP3/WMA/AAC/WAV/FLAC-Datei)</b> Songtitel (Interpret) → Songtitel (Albumname) → Songtitel (Datum/Uhrzeit) → Dateiname (Ordnername) → Dateiname (Datum/Uhrzeit) → Spielzeit (Datum/Uhrzeit) → Songtitel (Interpret) mit Musiksynchronisation* → (zurück zum Anfang)
iPod USB/iPod BT oder ANDROID	Wenn [HEAD MODE]/[AUTO MODE] ausgewählt ist (→ 9): Songtitel (Interpret) → Songtitel (Albumname) → Songtitel (Datum/Uhrzeit) → Spielzeit (Datum/Uhrzeit) → Songtitel (Interpret) mit Musiksynchronisation* → (zurück zum Anfang)
BT AUDIO	Songtitel (Interpret) → Songtitel (Albumname) → Songtitel (Datum/Uhrzeit) → Spielzeit (Datum/Uhrzeit) → Songtitel (Interpret) mit Musiksynchronisation* → (zurück zum Anfang)
AUX	AUX (Datum/Uhrzeit) → AUX (Datum/Uhrzeit) mit Musiksynchronisation* → (zurück zum Anfang)

- \* **KD-R981BT**: Die Farbe der Tastenbeleuchtung und die Displaybeleuchtung wechseln und werden mit der Musik synchronisiert.  
**KD-R889BT/KD-R881BT**: Die Farbe der Symbol-Tastenbeleuchtung und wechselt und wird mit der Musik synchronisiert.  
**KD-R784BT/KD-R782BT**: Die Helligkeit der Beleuchtung wechselt und wird mit der Musik synchronisiert.

## FEHLERSUCHE

Symptom	Abhilfe
Allgemeines	Es wird kein Ton gehört. <ul style="list-style-type: none"> <li>• Die Lautstärke auf den optimalen Pegel einstellen.</li> <li>• Prüfen Sie die Kabel und Verbindungen.</li> </ul>
	"MISWIRING CHECK WIRING THEN PWR ON" erscheint. <ul style="list-style-type: none"> <li>• Schalten Sie die Stromversorgung aus, und prüfen Sie, ob die Klemmen der Lautsprecherdrähte richtig isoliert sind. Schalten Sie die Stromversorgung wieder ein.</li> </ul>
	"PROTECTING SEND SERVICE" erscheint. <ul style="list-style-type: none"> <li>• Reichen Sie die Einheit beim nächsten Kundendienstzentrum ein.</li> </ul>
Radio	Quelle kann nicht gewählt werden. <ul style="list-style-type: none"> <li>• Prüfen Sie die Einstellung [SOURCE SELECT]. (→ 5)</li> </ul>
	<ul style="list-style-type: none"> <li>• Der Radioempfang ist schlecht.</li> <li>• Statikrauschen beim Radiohören.</li> </ul> Schließen Sie das Antennenkabel fest an.
	Disc kann nicht ausgegeben werden. <ul style="list-style-type: none"> <li>• Halten Sie  kräftig gedrückt, um die Disc zwangsweise auszugeben. Achten Sie darauf, die ausgeschobene Disc nicht fallen zu lassen.</li> </ul>
CD/USB/iPod	"IN DISC" erscheint. <ul style="list-style-type: none"> <li>• Stellen Sie sicher, dass der Ladeschlitz beim Ausschleiben der Disc nicht blockiert ist.</li> </ul>
	"PLEASE EJECT" erscheint. <ul style="list-style-type: none"> <li>• Drücken Sie  und setzen Sie die Disc richtig ein.</li> </ul>
	Die Wiedergabereihenfolge ist nicht wie gewünscht. <ul style="list-style-type: none"> <li>• Die Wiedergabereihenfolge wird durch den Dateinamen (USB) oder durch die Reihenfolge der Aufnahme der Dateien (Disc) bestimmt.</li> </ul>
	Verflossene Spielzeit ist nicht richtig. <ul style="list-style-type: none"> <li>• Dies hängt von dem vorherigen Aufnahmevorgang ab.</li> </ul>
	"NOT SUPPORT" erscheint, und Tracks werden übersprungen. <ul style="list-style-type: none"> <li>• Prüfen Sie, ob der Track ein abspielbares Format hat. (→ 27)</li> </ul>
	"READING" blinkt weiter. <ul style="list-style-type: none"> <li>• Verwenden Sie nicht zu viele Hierarchie-Ebenen und Ordner.</li> <li>• Setzen Sie die Disc erneut ein bzw. bringen Sie das USB-Gerät wieder an.</li> </ul>

## FEHLERSUCHE

Symptom	Abhilfe
"UNSUPPORTED DEVICE" erscheint.	<ul style="list-style-type: none"> <li>Prüfen Sie, ob das angeschlossene Gerät kompatibel mit diesem Gerät ist, und stellen Sie sicher, dass die Dateisysteme die unterstützten Formate haben. (➔ 27)</li> <li>Bringen Sie das Gerät wieder an.</li> </ul>
"UNRESPONSIVE DEVICE" erscheint.	Stellen Sie sicher, dass das Gerät nicht eine Fehlfunktion aufweist, und bringen Sie das Gerät wieder an.
"USB HUB IS NOT SUPPORTED" erscheint.	Diese Einheit nicht kann ein USB-Gerät unterstützen, das über einen USB-Hub angeschlossen ist.
"CANNOT PLAY" erscheint.	Schließen Sie ein USB-Gerät an, das abspielbare Audiodateien enthält.
Der iPod/iPhone schaltet nicht ein oder funktioniert nicht.	<ul style="list-style-type: none"> <li>Prüfen Sie die Verbindung zwischen diesem Gerät und dem iPod/iPhone.</li> <li>Nehmen Sie das iPod/iPhone ab und setzen es mit Hard Reset zurück.</li> </ul>
"LOADING" erscheint, wenn Sie durch Drücken von <b>Q</b> / <b>➔</b> auf den Suchmodus schalten.	Die Einheit bereitet die iPod/iPhone-Musikliste vor. Das Laden kann eine gewisse Zeit dauern, wiederholen Sie den Vorgang später.
Richtige Zeichen werden nicht angezeigt.	<ul style="list-style-type: none"> <li>Dieses Gerät kann nur Großbuchstaben, Zahlen und eine begrenzte Anzahl von Symbolen anzeigen.</li> <li>Je nach der Anzeigesprache, die Sie gewählt haben (➔ 5), können bestimmte Buchstaben möglicherweise nicht richtig angezeigt werden.</li> </ul>
<ul style="list-style-type: none"> <li>Bei Wiedergabe wird kein Ton gehört.</li> <li>Ton wird nur vom Android-Gerät ausgegeben.</li> </ul>	<ul style="list-style-type: none"> <li>Verbinden Sie das Android-Gerät neu.</li> <li>Während der <b>[AUDIO MODE]</b> eingestellt ist, starten Sie eine Media Player Anwendung auf dem Android-Gerät und starten Sie die Wiedergabe.</li> <li>Während der <b>[AUDIO MODE]</b> eingestellt ist, starten Sie die aktuelle Media Player Anwendung erneut oder verwenden Sie eine andere Media Player Anwendung.</li> <li>Starten Sie das Android-Gerät neu.</li> <li>Wenn dadurch das Problem nicht gelöst wird, kann das angeschlossene Android-Gerät nicht das Audiosignal zur Einheit leiten. (➔ 27)</li> </ul>

CD/USB/iPod

ANDROID

Symptom	Abhilfe
Bei <b>[AUTO MODE]</b> ist Wiedergabe unmöglich.	<ul style="list-style-type: none"> <li>Stellen Sie sicher, dass JVC MUSIC PLAY APP im Android-Gerät installiert ist. (➔ 8)</li> <li>Schließen Sie das Android-Gerät erneut an und wählen Sie den geeigneten Steuermodus. (➔ 9)</li> <li>Wenn das Problem dadurch nicht gelöst wird, unterstützt das verbundene Android-Gerät nicht <b>[AUTO MODE]</b>. (➔ 27)</li> </ul>
"NO DEVICE" oder "READING" blinkt weiter.	<ul style="list-style-type: none"> <li>Schalten Sie die Entwickler-Optionen am Android-Gerät aus.</li> <li>Verbinden Sie das Android-Gerät neu.</li> <li>Wenn das Problem dadurch nicht gelöst wird, unterstützt das verbundene Android-Gerät nicht <b>[AUTO MODE]</b>. (➔ 27)</li> </ul>
Die Wiedergabe ist unterbrochen oder es treten Aussetzer im Ton auf.	Schalten Sie den Stromsparmodus am Android-Gerät aus.
"CANNOT PLAY"	<ul style="list-style-type: none"> <li>Achten Sie darauf, dass das Android-Gerät abspielbare Audiodateien enthält.</li> <li>Verbinden Sie das Android-Gerät neu.</li> <li>Starten Sie das Android-Gerät neu.</li> </ul>
Kein Bluetooth-Gerät ist erkannt.	<ul style="list-style-type: none"> <li>Suchen Sie erneut vom Bluetooth-Gerät.</li> <li>Setzen Sie das Gerät zurück. (➔ 3)</li> </ul>
Pairing kann nicht ausgeführt werden.	<ul style="list-style-type: none"> <li>Stellen Sie sicher, dass Sie den gleichen PIN-Code für die Einheit und das Bluetooth-Gerät eingegeben haben.</li> <li>Löschen Sie Pairing-Information sowohl von der Einheit als auch dem Bluetooth-Gerät, und führen Sie dann das Pairing erneut aus. (➔ 11)</li> </ul>
Echo oder Rauschen tritt auf.	<ul style="list-style-type: none"> <li>Justieren Sie die Mikrofoneinheit-Position. (➔ 11)</li> <li>Prüfen Sie die <b>[ECHO CANCEL]</b>-Einstellung. (➔ 13)</li> </ul>
Die Telefon-Tonqualität ist schlecht.	<ul style="list-style-type: none"> <li>Verringern Sie den Abstand zwischen der Einheit und dem Bluetooth-Gerät.</li> <li>Bewegen Sie das Fahrzeug zu einem Ort, wo ein besseres Signal empfangen wird.</li> </ul>

ANDROID

Bluetooth®

Symptom	Abhilfe
Der Ton wird unterbrochen oder weist bei Wiedergabe von einem Bluetooth-Audioplayer Aussetzer auf.	<ul style="list-style-type: none"> <li>Verringern Sie den Abstand zwischen dem Gerät und dem Bluetooth-Audioplayer.</li> <li>Schalten Sie die Einheit aus und wieder ein, und versuchen Sie erneut, die Verbindung herzustellen.</li> <li>Andere Bluetooth-Geräte versuchen möglicherweise, die Verbindung zur Einheit herzustellen.</li> </ul>
Der angeschlossene Bluetooth-Audioplayer kann nicht gesteuert werden.	<ul style="list-style-type: none"> <li>Prüfen Sie, ob der angeschlossene Bluetooth-Audioplayer das Audio/Video Remote Control Profile (AVRCP) unterstützt. (Siehe auch Bedienungsanleitung Ihres Audioplayers.)</li> <li>Trennen Sie den Bluetooth-Player ab und schließen ihn erneut an.</li> </ul>
"PLEASE WAIT"	Die Einheit bereitet die Verwendung der Bluetooth-Funktion vor. Wenn die Meldung nicht verschwindet, schalten sie aus und wieder ein, und schließen dann das Gerät erneut an.
"NOT SUPPORT"	Das angeschlossene Telefon unterstützt nicht das Spracherkennungssystem.
"ERROR"	Wiederholen Sie die Bedienung. Wenn "ERROR" erneut erscheint, prüfen Sie, ob das Gerät die probierte Funktion unterstützt.
"H/W ERROR"	Setzen Sie die Einheit zurück und probieren Sie den Vorgang erneut. Falls "H/W ERROR" erneut erscheint, wenden Sie sich an den Kundendienst.

Bluetooth®

Wenn Sie weiterhin Probleme haben, führen Sie einen Reset aus.  
(→ 3)

### ⚠ Warnung

- Das Gerät kann nur bei 12 V DC-Versorgung mit negativer Masse eingebaut werden.
- Trennen Sie den negativen Batterieanschluss vor der Verkabelung und Befestigung ab.
- Schließen Sie nicht das Batteriekaabel (gelb) das Zündkabel (rot) an der Fahrzeugkarosserie oder dem Massekabel (schwarz) an, um einen Kurzschluss zu vermeiden.
- Isolieren Sie nicht angeschlossene Kabel mit Vinylband, um einen Kurzschluss zu vermeiden.
- Sicherstellen, daß das Gerät nach dem Einbau a Chassis des Fahrzeugs geerdet wird.

### ⚠ Vorsicht

- Überlassen Sie aus Sicherheitsgründen die Arbeiten zur Montage und Verkabelung ausgewiesener Fachpersonal. Lassen Sie sich vom Autoradiohändler beraten.
- Montieren Sie dieses Gerät in der Konsole Ihres Fahrzeugs. Keine Metallteile dieses Geräts bei und kurz nach der Verwendung des Geräts berühren. Metallteile wie der Kühlkörper und das Gehäuse werden heiß.
- Verbinden Sie nicht die ⊖-Drähte von Lautsprechern mit der Karosserie, dem Massekabel (schwarz) oder schließen sie parallel an.
- Schließen Sie Lautsprecher mit einer Maximalleistung von mehr als 50 W an. Wenn die Maximalleistung der Lautsprecher unter 50 W ist, ändern Sie die Einstellung von [AMP GAIN], um Beschädigung der Lautsprecher zu vermeiden. (→ 20)
- Montieren Sie das Gerät mit einem Winkel von weniger als 30°.
- Wenn Ihr Fahrzeugkabelbaum nicht die Zündklemme hat, verbinden Sie das Zündkabel (rot) mit der Klemme am Sicherungskasten des Fahrzeugs, die 12 V DC-Versorgung bietet und durch den Zündschlüssel ein- und ausgeschaltet wird.
- Halten Sie alle Kabel von hitzeableitenden Metallteilen fern.
- Überprüfen Sie nach der Montage des Geräts, ob die Bremslichter, Blinker, Scheibenwischer usw. ordnungsgemäß funktionieren.
- Wenn die Sicherung durchbrennt, überprüfen Sie zuerst, dass die Drähte nicht die Karosserie berühren, und ersetzen Sie dann die durchgebrannte Sicherung durch eine neue Sicherung mit der gleichen Nenngröße.

### Grundlegendes Verfahren

- Ziehen Sie den Schlüssel aus dem Zündschloss, und trennen Sie dann den ⊖-Klemme der Autobatterie ab.
- Schließen Sie die Kabel richtig an.  
Siehe Verdrahtungsanschluss. (→ 32)
- Bauen Sie das Autoradio in Ihrem Fahrzeug ein.  
Siehe Einbau der Einheit (Einbau im Armaturenbrett). (→ 31)
- Schließen Sie die ⊖-Klemme der Autobatterie an.
- Drücken Sie **SOURCE**-⏻ (für KD-R981BT/KD-R784BT/KD-R782BT) oder **SRC**-⏻ (für KD-R889BT/KD-R881BT) zum Einschalten.
- Nehmen Sie die Frontblende ab und setzen Sie das Gerät. (→ 3)

## Einbau der Einheit (Einbau im Armaturenbrett)

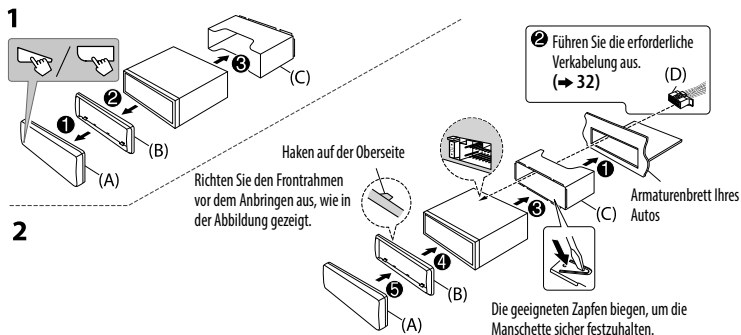

## Teilleiste für den Einbau

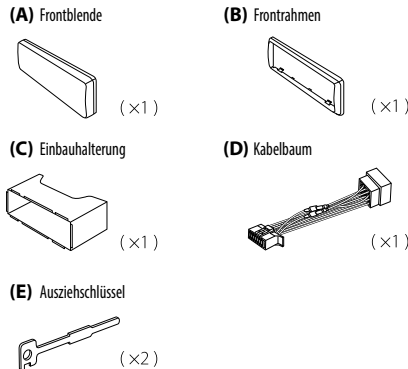

## Beim Einbau des Geräts ohne Einbauhalterung

- Nehmen Sie die Einbauhalterung und den Frontrahmen vom Gerät ab.
- Richten Sie die Öffnungen am Gerät (an beiden Seiten) mit der Befestigungskonsole am Fahrzeug aus und sichern Sie das Gerät mit Schrauben (im Handel erhältlich).

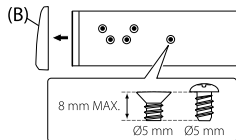

⚠ Verwenden Sie nur die vorgeschriebenen Schrauben. Durch Verwendung falscher Schrauben kann das Gerät beschädigt werden.

## Entfernen der Einheit

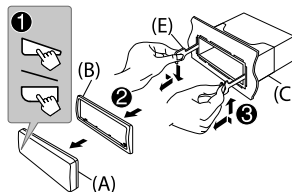

## Ausgangsklemmen

### Für 2-Wege-Übergangseinstellung

3 Paare	REAR	: Hinterer Ausgang
	FRONT	: Vorderer Ausgang
	SW	: Subwoofer-Ausgang

2 Paare	FRONT	: Vorderer Ausgang
	REAR/SW	: Hinterer/Subwoofer-Ausgang

1 Paar	REAR/SW	: Hinterer/Subwoofer-Ausgang
--------	---------	------------------------------

### Für 3-Wege-Übergangseinstellung

3 Paare	REAR	: Hochtoner-Ausgang
	FRONT	: Mittelbereich-Ausgang
	SW	: Tieftöner-Ausgang

2 Paare	FRONT	: Mittelbereich-Ausgang
	REAR/SW	: Tieftöner-Ausgang

1 Paar	REAR/SW	: Tieftöner-Ausgang
--------	---------	---------------------

## Verdrahtungsanschluss

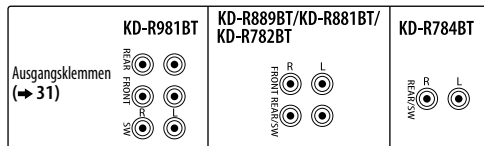

Bei Anschluss an einen externen Verstärker schließen Sie dessen Massedraht an der Autokarosserie an, um Beschädigung des Geräts zu vermeiden.

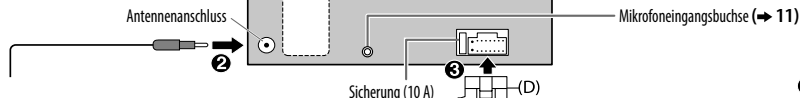

### Anschluss des ISO-Anschlusses an manche VW/Audi oder Opel (Vauxhall) Automobile

Sie müssen möglicherweise die Verkabelung des mitgelieferten Kabelbaums modifizieren, wie unten gezeigt.

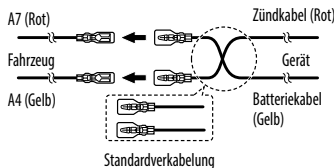

### Wenn Ihr Fahrzeug KEINEN ISO-Anschluss hat

Wir empfehlen, die Einheit mit einem im Handel erhältlichen, für Ihr Fahrzeug ausgelegten Kabelbaum zu installieren und diese Arbeit zur Ihrer eigenen Sicherheit von qualifizierten Fachleuten ausführen zu lassen. Lassen Sie sich von Ihrem Autoradiohändler beraten.

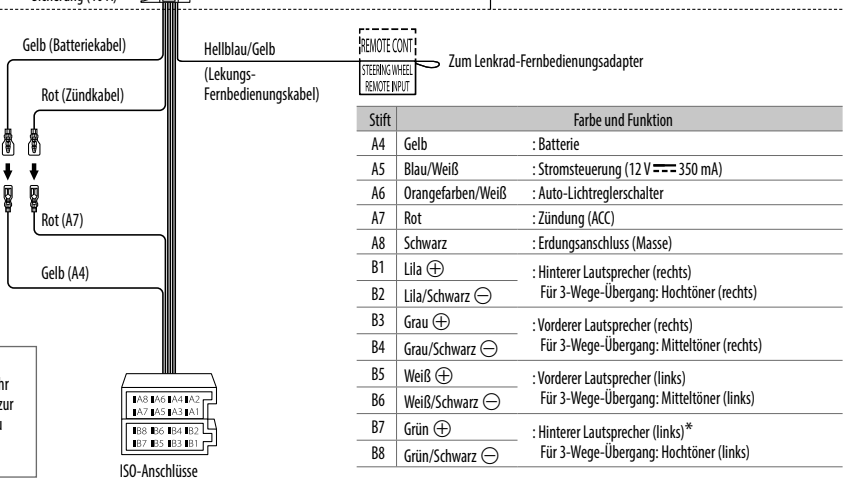

REMOTE CONT.  
STEERING WHEEL  
REMOTE INPUT

Zum Lenkrad-Fernbedienungsadapter

Stift	Farbe und Funktion
A4	Gelb : Batterie
A5	Blau/Weiß : Stromsteuerung (12 V $\approx$ 350 mA)
A6	Orangefarben/Weiß : Auto-Lichtreglerschalter
A7	Rot : Zündung (ACC)
A8	Schwarz : Erdungsanschluss (Masse)
B1	Lila $\oplus$ : Hinterer Lautsprecher (rechts)
B2	Lila/Schwarz $\ominus$ : Für 3-Wege-Übergang: Hochtöner (rechts)
B3	Grau $\oplus$ : Vorderer Lautsprecher (rechts)
B4	Grau/Schwarz $\ominus$ : Für 3-Wege-Übergang: Mitteltöner (rechts)
B5	Weiß $\oplus$ : Vorderer Lautsprecher (links)
B6	Weiß/Schwarz $\ominus$ : Für 3-Wege-Übergang: Mitteltöner (links)
B7	Grün $\oplus$ : Hinterer Lautsprecher (links)*
B8	Grün/Schwarz $\ominus$ : Für 3-Wege-Übergang: Hochtöner (links)

\* Sie können auch einen Subwoofer-Lautsprecher direkt ohne einen externen Subwoofer-Verstärker anschließen. Für Einstellung,  $\rightarrow$  21.



# TECHNISCHE DATEN

Änderungen ohne Vorankündigung bleiben vorbehalten.

Tuner	FM	Frequenzbereich	87,5 MHz — 108,0 MHz (50-kHz-Raster)
		Empfindlichkeit (Rauschabstand = 26 dB)	0,71 $\mu\text{V}/75 \Omega$ (8,2 dBf)
		Empfindlichkeitsschwelle (DIN S/N = 46 dB)	2,0 $\mu\text{V}/75 \Omega$
		Frequenzgang ( $\pm 3$ dB)	30 Hz — 15 kHz
		Signal-Rauschabstand (MONO)	64 dB
		Kanaltrennung (1 kHz)	40 dB
AM (MW)	Frequenzbereich	531 kHz — 1 611 kHz (9-kHz-Raster)	
	Empfindlichkeit (Rauschabstand = 20 dB)	28,2 $\mu\text{V}$ (29 dB $\mu$ )	
AM (LW)	Frequenzbereich	153 kHz — 279 kHz (9-kHz-Raster)	
	Empfindlichkeit (Rauschabstand = 20 dB)	50 $\mu\text{V}$ (33,9 dB $\mu$ )	

CD-Player	Lasodiode	GaAlAs
	Digitalfilter (D/A)	8-faches Oversampling
	Spindeldrehzahl	500 U/min — 200 U/min (CLV)
	Tonhöhenchwankung	Unterhalb der Messgrenze
	Frequenzgang ( $\pm 1$ dB)	20 Hz — 20 kHz
	Gesamtklirrfaktor (1 kHz)	0,01 %
	Signal-Rauschabstand (1 kHz)	105 dB
	Dynamikbereich	90 dB
	Kanaltrennung	85 dB
	MP3-Decodierung	Unterstützt MPEG-1/2 Audio Layer-3
	WMA-Decodierung	Unterstützt Windows Media Audio
AAC-Decodierung	AAC-LC-„aac“-Dateien (Außer <b>KD-R784BT/KD-R782BT</b> )	

USB	USB Standard	USB 1.1, USB 2.0 (Höchstgeschwindigkeit)
	Kompatible Geräte	Massenspeichergerät
	Dateisystem	FAT12/16/32
	Maximaler Versorgungsstrom	DC 5 V $\overline{\text{---}}$ 1,5 A
	Digitalfilter (D/A) Wandler	24 Bit
	MP3-Decodierung	Unterstützt MPEG-1/2 Audio Layer-3
	WMA-Decodierung	Unterstützt Windows Media Audio
AAC-Decodierung	AAC-LC-„aac“-Dateien (Außer <b>KD-R784BT/KD-R782BT</b> )	
WAV-Decodierung	Linear PCM	
FLAC-Decodierung	FLAC-Dateien, Bis zu 24 bit/ 48 kHz	

Auxiliary	Frequenzgang ( $\pm 3$ dB)	20 Hz — 20 kHz
	Maximaler Spannungseingang	1 000 mV
	Eingangsimpedanz	30 k $\Omega$

Bluetooth	Version	Bluetooth 3.0
	Frequenzbereich	2,402 GHz — 2,480 GHz
	Ausgangsleistung	+4 dBm (MAX), 0 dBm (AVE) Leistungsklasse 2
	Maximaler Kommunikationsbereich	Sichtlinie ca. 10 m (32,8 ft)
	Pairing	SSP (Secure Simple Pairing)
Profil	HFP1.6 (Hands-Free Profile) A2DP (Advanced Audio Distribution Profile) AVRCP1.5 (Audio/Video Remote Control Profile) PBAP (Phonebook Access Profile) SPP (Serial Port Profile)	

## TECHNISCHE DATEN

Audio	Maximale Ausgangsleistung	50 W × 4 oder 50 W × 2 + 50 W × 1 (Subwoofer = 4 Ω)
	Volle Bandbreitenleistung (bei weniger als 1 % Klirrfaktor)	22 W × 4
	Lautsprecherimpedanz	4 Ω — 8 Ω
	Vorverstärkerpegel/Last (CD/USB)	4 000 mV/10 kΩ Last
	Vorverstärkungsimpedanz	≤ 600 Ω
Allgemeines	Betriebsspannung (10,5 V — 16 V zulässig)	14,4 V
	Maximale Stromaufnahme	10 A
	Betriebstemperaturbereich	-10°C — +60°C
	Einbaumaße (B × H × T)	182 mm × 53 mm × 159 mm
	Nettogewicht (einschließlich Frontrahmen, Einbauhalterung)	1,2 kg



# СОДЕРЖАНИЕ

ПОДГОТОВКА К ЭКСПЛУАТАЦИИ	2
ОСНОВНЫЕ СВЕДЕНИЯ	3
НАЧАЛО ЭКСПЛУАТАЦИИ	4
1 Отмена демонстрации	
2 Установка часов и даты	
3 Задание базовых настроек	
РАДИОПРИЕМНИК	6
AUX	8
CD/USB/iPod/ANDROID	8
BLUETOOTH®	11
ЗВУКОВЫЕ НАСТРОЙКИ	19
НАСТРОЙКИ ДИСПЛЕЯ	24
СПРАВОЧНЫЕ МАТЕРИАЛЫ	26
Обслуживание	
Дополнительная информация	
УСТРАНЕНИЕ ПРОБЛЕМ	28
УСТАНОВКА И ПОДКЛЮЧЕНИЕ	30
ТЕХНИЧЕСКИЕ ХАРАКТЕРИСТИКИ	33

# ПОДГОТОВКА К ЭКСПЛУАТАЦИИ

## ВАЖНО

- В целях обеспечения надлежащей эксплуатации, пожалуйста, перед тем как приступить к эксплуатации данного изделия, внимательно прочтите настоящее руководство. Особенно важно, чтобы вы прочли и соблюдали все указания в данном руководстве, отмеченные словами Предупреждение и Внимание.
- Пожалуйста, держите данное руководство в надежном и доступном месте для обращения к нему за справками в будущем.

## ▲ Предупреждение

- Не используйте функции, которые отвлекают внимание и мешают безопасному вождению.

## ▲ Внимание

### Настройка громкости:

- Отрегулируйте громкость таким образом, чтобы слышать звуки за пределами автомобиля для предотвращения аварий.
- Уменьшите громкость перед воспроизведением, чтобы предотвратить повреждение динамиков из-за внезапного повышения уровня громкости на выходе.

### Общие характеристики:

- Не используйте внешние устройства, если это может отрицательно повлиять на безопасность движения.
- Убедитесь в том, что созданы резервные копии всех важных данных. Мы не несем ответственность за потерю записанных данных.
- Никогда не оставляйте металлические предметы (например, монеты или металлические инструменты) внутри устройства во избежание коротких замыканий.
- Если ошибка чтения диска возникла из-за образования конденсата на лазерных линзах, извлеките диск и дождитесь, пока влага испарится.

## Как пользоваться данным руководством

- Операции объясняются в основном с использованием кнопок на передней панели модели **KD-R981BT** или **KD-R889BT**.
- В объяснительных целях используются индикации на английском языке. Вы можете выбрать язык отображения из меню. (→ 5)
- [XX] обозначает выбранные элементы.
- (→ XX) означает, что материалы доступны на указанной странице.

# ОСНОВНЫЕ СВЕДЕНИЯ

## Передняя панель

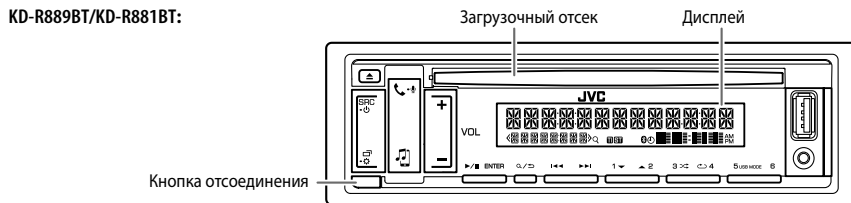

### Прикрепление

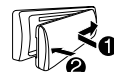

### Отсоединение

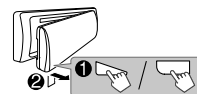

### Порядок сброса

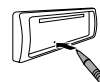

Задача	На передней панели	
	KD-R981BT/KD-R784BT/KD-R782BT:	KD-R889BT/KD-R881BT:
<b>Включение питания</b>	Нажмите кнопку <b>SOURCE-⏻</b> . • Нажмите и удерживайте нажатой, чтобы отключить питание.	Нажмите кнопку <b>SRC-⏻</b> . • Нажмите и удерживайте нажатой, чтобы отключить питание.
<b>Настройка громкости</b>	Поверните ручку регулировки громкости.  Нажмите ручку регулировки громкости, чтобы выключить звук или приостановить воспроизведение. • Нажмите кнопку еще раз, чтобы отменить действие.	Нажмите кнопку <b>VOL +/-</b> . • Нажмите и удерживайте в нажатом положении <b>VOL +</b> для последовательного увеличения уровня громкости громкости до 15.  Нажмите кнопку <b>▶/   ENTER</b> , чтобы выключить звук или приостановить воспроизведение. • Нажмите кнопку еще раз, чтобы отменить действие.
<b>Выберите источник</b>	• Нажмите кнопку <b>SOURCE-⏻</b> несколько раз. • Нажмите кнопку <b>SOURCE-⏻</b> , затем поверните ручку регулировки громкости в течение 2 секунд.	• Нажмите кнопку <b>SRC-⏻</b> несколько раз. • Нажмите кнопку <b>SRC-⏻</b> , затем нажмите <b>VOL +/-</b> (в течение 2 секунд).
<b>Изменение отображаемой информации</b>	Нажмите кнопку <b>☐ · ⚙</b> несколько раз. (→ 28)	Нажмите кнопку <b>☐ · ⚙</b> несколько раз. (→ 28)

# НАЧАЛО ЭКСПЛУАТАЦИИ

KD-R981BT/KD-R784BT/KD-R782BT:

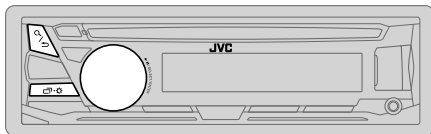

KD-R889BT/KD-R881BT:

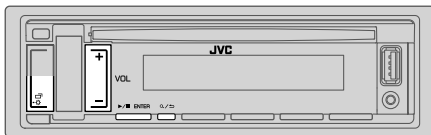

## 1 Отмена демонстрации

KD-R981BT/KD-R784BT/KD-R782BT:

При первом включении питания (или если для параметра [FACTORY RESET] установлено значение [YES]) на дисплее отображается следующая информация: "CANCEL DEMO" → "PRESS" → "VOLUME KNOB"

- 1 **Нажмите ручку регулировки громкости.**  
В качестве начальной настройки выбрано значение [YES].
- 2 **Нажмите ручку регулировки громкости еще раз.**  
Отображается надпись "DEMO OFF".



KD-R889BT/KD-R881BT:

При первом включении питания (или если для параметра [FACTORY RESET] установлено значение [YES]) на дисплее отображается следующая информация: "CANCEL DEMO" → "PRESS ENTER"

- 1 **Нажмите кнопку ►/■ ENTER.**  
В качестве начальной настройки выбрано значение [YES].
- 2 **Нажмите кнопку ►/■ ENTER еще раз.**  
Отображается надпись "DEMO OFF".

## 2 Установка часов и даты



KD-R981BT/KD-R784BT/KD-R782BT:

- 1 **Нажмите и удерживайте нажатой кнопку -.**
- 2 **Поверните ручку регулировки громкости для выбора элемента [CLOCK], а затем нажмите ее.**



Чтобы настроить часы

- 3 **Поверните ручку регулировки громкости для выбора элемента [CLOCK ADJUST], а затем нажмите ее.**
- 4 **Поворачивайте ручку регулировки громкости, чтобы выбрать значения параметров, а затем нажмите ее.**  
Час → Минута
- 5 **Поверните ручку регулировки громкости для выбора элемента [CLOCK FORMAT], а затем нажмите ее.**
- 6 **Поверните ручку регулировки громкости для выбора [12H] или [24H], а затем нажмите ее.**

Чтобы установить дату

- 7 **Поверните ручку регулировки громкости для выбора элемента [DATE SET], а затем нажмите ее.**
- 8 **Поворачивайте ручку регулировки громкости, чтобы выбрать значения параметров, а затем нажмите ее.**  
День → Месяц → Год
- 9 **Нажмите - для выхода.**



KD-R889BT/KD-R881BT:

- 1 **Нажмите и удерживайте нажатой кнопку -.**
- 2 **Нажмите VOL +/-, чтобы выбрать [CLOCK], а затем нажмите ►/■ ENTER.**

Чтобы настроить часы

- 3 **Нажмите VOL +/-, чтобы выбрать [CLOCK ADJUST], а затем нажмите ►/■ ENTER.**
- 4 **Нажмите VOL +/-, чтобы выполнить настройки, а затем нажмите ►/■ ENTER.**  
Час → Минута
- 5 **Нажмите VOL +/-, чтобы выбрать [CLOCK FORMAT], а затем нажмите ►/■ ENTER.**
- 6 **Нажмите VOL +/-, чтобы выбрать [12H] или [24H], а затем нажмите ►/■ ENTER.**

Чтобы установить дату

- 7 **Нажмите VOL +/-, чтобы выбрать [DATE SET], а затем нажмите ►/■ ENTER.**
- 8 **Нажмите VOL +/-, чтобы выполнить настройки, а затем нажмите ►/■ ENTER.**  
День → Месяц → Год
- 9 **Нажмите - для выхода.**

Для возврата к предыдущему элементу настройки нажмите кнопку /↶.

## НАЧАЛО ЭКСПЛУАТАЦИИ

3

### Задание базовых настроек

- 1 Нажмите и удерживайте нажатой кнопку .
- 2 KD-R981BT/KD-R784BT/KD-R782BT: Чтобы выбрать элемент, поверните ручку регулировки громкости (см. следующую таблицу), затем нажмите ее.  
KD-R889BT/KD-R881BT: Нажмите **VOL + / -**, чтобы выбрать элемент (см. следующую таблицу), затем нажмите **►/■ ENTER**.
- 3 Повторяйте действие 2 до тех пор, пока не будет выбран или активирован необходимый элемент.
- 4 Нажмите для выхода.

Для возврата к предыдущему элементу настройки нажмите кнопку / .

По умолчанию: **XX**

SYSTEM	
KEY BEEP	(Не применимо, когда выбран 3-полосный кроссовер.) <b>ON</b> : Включение звука нажатия кнопки. ; <b>OFF</b> : Выключение.
SOURCE SELECT	
AM SRC*	<b>ON</b> : Включение варианта AM при выборе источника. ; <b>OFF</b> : Отключение. (→ 6)
BUILT-IN AUX*	<b>ON</b> : Включение варианта AUX при выборе источника. ; <b>OFF</b> : Отключение. (→ 8)
F/W UPDATE	
UPDATE SYSTEM	
F/W UP xxxx	<b>YES</b> : Запуск обновления встроенного программного обеспечения. ; <b>NO</b> : Отмена (обновление не запущено). Подробнее об обновлении встроенного программного обеспечения см.: < <a href="http://www.jvc.net/cs/car/">http://www.jvc.net/cs/car/</a> >.
FACTORY RESET	<b>YES</b> : Сброс всех настроек на значения по умолчанию (кроме сохраненных радиостанций). ; <b>NO</b> : Отмена.

\* Не отображается, если выбран соответствующий источник.

### CLOCK

TIME SYNC	<b>ON</b> : Время часов автоматически настраивается с помощью данных времени на часах (СТ) в сигнале FM Radio Data System. ; <b>OFF</b> : Отмена.
CLOCK DISPLAY	<b>ON</b> : Даже в выключенном состоянии на дисплее отображается текущее время. ; <b>OFF</b> : Отмена.
ENGLISH	Выберите язык отображения для меню и в применимых случаях информации о музыке.
РУССКИЙ	По умолчанию выбрано значение <b>ENGLISH</b> .
ESPAÑOL	

# РАДИОПРИЕМНИК

KD-R981BT/KD-R784BT/KD-R782BT:

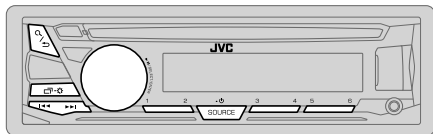

KD-R889BT/KD-R881BT:

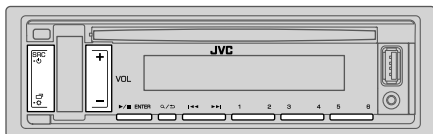

Индикатор "ST" загорается при приеме стереосигнала FM-трансляции достаточного уровня.

## Поиск радиостанции

- 1 Нажмите кнопку **SOURCE** (для KD-R981BT/KD-R784BT/KD-R782BT) или **SRC** (для KD-R889BT/KD-R881BT) несколько раз для выбора FM или AM.
- 2 Нажмите кнопку **◀◀ / ▶▶** для автоматического поиска радиостанции.  
(или)  
Нажмите и удерживайте нажатой кнопку **◀◀ / ▶▶**, пока символ "M" не начнет мигать, затем нажмите несколько раз для поиска радиостанции вручную.

## Настройки в памяти

Можно сохранять до 18 радиостанций FM и 6 радиостанций AM.

### ■ Сохранение радиостанции

При прослушивании радиостанции....

**Нажмите и удерживайте нажатой одну из нумерованных кнопок (1 – 6) (или)**

KD-R981BT/KD-R784BT/KD-R782BT:

- 1 Нажмите и удерживайте нажатой ручку регулировки громкости, пока не замигает текст "PRESET MODE".
- 2 Поверните ручку регулировки громкости для выбора запрограммированного номера, а затем нажмите ручку.  
Запрограммированный номер мигает, и отображается надпись "MEMORY".

KD-R889BT/KD-R881BT:

- 1 Нажмите и удерживайте в нажатом положении **▶/■ ENTER**, пока не замигает текст "PRESET MODE".
- 2 Нажмите **VOL +/–**, чтобы выбрать запрограммированный номер, а затем нажмите **▶/■ ENTER**.  
Запрограммированный номер мигает, и отображается надпись "MEMORY".

### ■ Выбор сохраненной радиостанции

Нажмите одну из нумерованных кнопок (1 – 6).  
(или)

- 1 Нажмите кнопку **Q / ↵**.
- 2 KD-R981BT/KD-R784BT/KD-R782BT: Поверните ручку регулировки громкости для выбора запрограммированного номера, а затем нажмите ручку.  
KD-R889BT/KD-R881BT: Нажмите **VOL +/–**, чтобы выбрать запрограммированный номер, а затем нажмите **▶/■ ENTER**.



# РАДИОПРИЕМНИК

## Другие настройки

- 1 Нажмите и удерживайте нажатой кнопку - .
- 2 **KD-R981BT/KD-R784BT/KD-R782BT:** Чтобы выбрать элемент, поверните ручку регулировки громкости (см. следующую таблицу), затем нажмите **е**.  
**KD-R889BT/KD-R881BT:** Нажмите **VOL + / -**, чтобы выбрать элемент (см. следующую таблицу), затем нажмите **► / ■ ENTER**.
- 3 Повторяйте действие 2 до тех пор, пока не будет выбран/активирован желаемый элемент, или следуйте инструкциям, приведенным для выбранного элемента.
- 4 Нажмите - для выхода.

Для возврата к предыдущему элементу настройки нажмите кнопку / .

По умолчанию: **XX**

## TUNER SETTING

<b>RADIO TIMER</b>	Включение радио в определенное время независимо от текущего источника. <b>1 ONCE/DAILY/WEEKLY/OFF:</b> Выбор частоты включения таймера. <b>2 FM/AM:</b> Выбор диапазона частот. <b>3 01 до 18</b> (для FM)/ <b>01 до 06</b> (для AM): Выбор запрограммированной радиостанции. <b>4</b> Установка дня*1 и времени включения. загорается после завершения.  Таймер радио не будет включен в следующих случаях. • Устройство выключено. • Значение <b>[OFF]</b> выбрано для <b>[AM SRC]</b> в меню <b>[SOURCE SELECT]</b> после выбора таймера радио для <b>AM.</b> (→ <b>5</b> )
<b>SSM</b>	<b>SSM 01–06/SSM 07–12/SSM 13–18:</b> Автоматическое программирование до 18 радиостанций FM. Текст "SSM" перестает мигать после сохранения первых 6 радиостанций. Выберите <b>SSM 07–12/SSM 13–18</b> для сохранения следующих 12 радиостанций.

\*1 Доступно для выбора, только когда в действии **1** выбран параметр **[ONCE]** или **[WEEKLY]**.

<b>LOCAL SEEK</b>	<b>ON:</b> Поиск только радиостанций FM-диапазона с хорошим качеством приема. ; <b>OFF:</b> Отмена. • Выполняемые настройки применяются только к выбранному источнику/радиостанции. После переключения источника/радиостанции, настройки требуется выполнить еще раз.
<b>IF BAND</b>	<b>AUTO:</b> Повышение избирательности тюнера для устранения интерференционных помех от соседних FM-радиостанций. (Сопровождается потерей стереоэффекта.) ; <b>WIDE:</b> Могут возникать интерференционные помехи от соседних FM-радиостанций, но при этом качество звучания не будет ухудшаться и стереоэффект будет сохраняться.
<b>MONO SET</b>	<b>ON:</b> Улучшение качества приема в FM-диапазоне (при этом стереоэффект может быть утрачен). ; <b>OFF:</b> Отмена.
<b>NEWS SET*2</b>	<b>ON:</b> Устройство временно переключается на программу новостей, если она доступна. ; <b>OFF:</b> Отмена.
<b>REGIONAL*2</b>	<b>ON:</b> Переключение на другую станцию только в определенном регионе с помощью элемента управления "AF". ; <b>OFF:</b> Отмена.
<b>AF SET*2</b>	<b>ON:</b> Автоматический поиск другой станции, транслирующей эту же программу в данной сети Radio Data System с более высоким качеством приема, если текущее качество приема является неудовлетворительным. ; <b>OFF:</b> Отмена.
<b>TI*2</b>	<b>ON:</b> Позволяет устройству временно переключаться в режим приема сообщений о движении на дорогах, когда эти сообщения доступны (загорается индикатор "TI"). ; <b>OFF:</b> Отмена.
<b>PTY SEARCH*2</b>	Выберите код PTY (см. ниже). Если есть радиостанция, передающая в эфир программу того же кода PTY, что был выбран, осуществляется настройка на эту радиостанцию.

\*2 Только для источника FM.

### Код PTY

**NEWS, AFFAIRS, INFO, SPORT, EDUCATE, DRAMA, CULTURE, SCIENCE, VARIED, POP M** (музыка), **ROCK M** (музыка), **EASY M** (музыка), **LIGHT M** (музыка), **CLASSICS, OTHER M** (музыка), **WEATHER, FINANCE, CHILDREN, SOCIAL, RELIGION, PHONE IN, TRAVEL, LEISURE, JAZZ, COUNTRY, NATION M** (музыка), **OLDIES, FOLK M** (музыка), **DOCUMENT**

## Использование портативного аудиопроигрывателя

- 1 Подключите портативный аудиопроигрыватель (имеется в продаже).

**KD-R981BT/KD-R784BT/KD-R782BT:**

Мини-стереоразъем 3,5 мм с разъемом в форме буквы "L"  
(имеется в продаже)

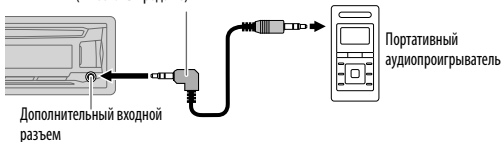

**KD-R889BT/KD-R881BT:**

Дополнительный входной разъем

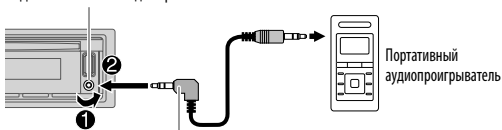

Мини-стереоразъем 3,5 мм с разъемом в форме буквы "L"  
(имеется в продаже)

- 2 Выберите [ON] для [BUILT-IN AUX] в [SOURCE SELECT]. (→ 5)
- 3 Нажмите кнопку **SOURCE** (для KD-R981BT/KD-R784BT/KD-R782BT) или **SRC** (для KD-R889BT/KD-R881BT) несколько раз для выбора AUX.
- 4 Включите портативный аудиопроигрыватель и начните воспроизведение.



Используйте мини-стереоразъем с 3 контактами для обеспечения оптимального качества выходного аудиосигнала.

## Начало воспроизведения

Происходит автоматическая смена источника, и начинается воспроизведение.

### CD

**KD-R981BT/KD-R784BT/KD-R782BT:**

▲ Извлечение диска Верхняя сторона

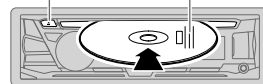

**KD-R889BT/KD-R881BT:**

▲ Извлечение диска Верхняя сторона

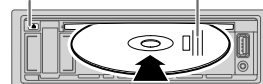

Входной USB-разъем

**KD-R981BT/  
KD-R784BT/  
KD-R782BT**



(или)

Входной USB-разъем

**KD-R889BT/  
KD-R881BT**



**USB**  
Кабель USB 2.0\*1  
(имеется в продаже)

### iPod/iPhone

Аксессуар устройства  
iPod/iPhone\*1

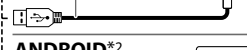

### ANDROID\*2

Кабель Micro USB 2.0\*1  
(имеется в продаже)

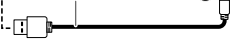

\*1 Не оставляйте кабель в автомобиле, когда он не используется.

\*2 При подключении устройства Android отобразится "Press [VIEW] to install JVC MUSIC PLAY APP". Следуйте инструкциям на экране, чтобы установить приложение. Вы также можете установить последнюю версию приложения JVC MUSIC PLAY на ваше устройство Android до его подключения. Для получения дополнительной информации посетите <<http://www.jvc.net/cs/car/>>.

## CD/USB/iPod/ANDROID

КD-R981BT/КD-R784BT/КD-R782BT:

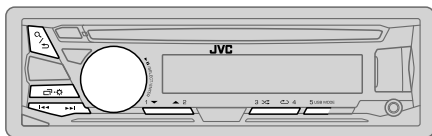

КD-R889BT/КD-R881BT:

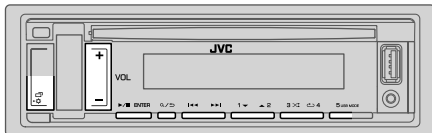

Доступные для выбора источники:

КD-R981BT/КD-R889BT/КD-R881BT: CD/USB/iPod USB/ANDROID

КD-R784BT/КD-R782BT: CD/USB/ANDROID

### Задача На передней панели

Перемотка назад или вперед\*3 Нажмите и удерживайте нажатой кнопку **◀◀ / ▶▶** L

Выбор дорожки или файла Нажмите кнопку **◀◀ / ▶▶** L

Выбор папки\*4 Нажмите кнопку **2 ▲ / 1 ▼**.

Воспроизведение в режиме повтора\*5 Нажмите кнопку **4 ↺** несколько раз.  
**TRACK REPEAT/ALL REPEAT** : Звуковой компакт-диск  
**TRACK REPEAT/FOLDER REPEAT/ALL REPEAT** : Файл MP3/WMA/AAC/WAV/FLAC  
**ONE REPEAT/ALL REPEAT/REPEAT OFF** : iPod или ANDROID

Воспроизведение в случайном порядке\*5 Нажмите кнопку **3 ↻** несколько раз.  
**ALL RANDOM/RANDOM OFF** : Звуковой компакт-диск  
**FOLDER RANDOM/ALL RANDOM/RANDOM OFF** : Файл MP3/WMA/AAC/WAV/FLAC  
**SONG RANDOM/ALL RANDOM/RANDOM OFF** : iPod или ANDROID

\*3 Для ANDROID: Применимо, только если выбрано [AUTO MODE].

\*4 Для CD: Только для файлов MP3/WMA/AAC. Эта функция не работает для устройства iPod/ANDROID.

\*5 Для iPod/ANDROID: Применимо, только если выбрано [HEAD MODE]/[AUTO MODE].

### Выбор режима управления

Когда источником является iPod USB, последовательно нажимайте **5 USB MODE**.

**HEAD MODE:** Управление устройством iPod с данного устройства.

**IPHONE MODE:** Управление устройством iPod с самого iPod. Однако вы по-прежнему можете запускать воспроизведение/ставить на паузу или пропускать файлы с данного устройства.

Когда источником является ANDROID, последовательно нажимайте **5 USB MODE**.

**AUTO MODE:** Управление устройством Android с данного устройства через приложение JVC MUSIC PLAY, установленное на устройстве Android.

**AUDIO MODE:** Управление устройством Android с помощью самого устройства Android через другие программные медиаплееры, установленные на устройстве Android. Однако вы по-прежнему можете запускать воспроизведение/ставить на паузу или пропускать файлы с данного устройства.

### Выбор музыкального диска

Когда источником является USB, последовательно нажимайте **5 USB MODE**.

Будут воспроизводиться песни, сохраненные на следующем диске.

- Выбранная внутренняя или внешняя память смартфона (запоминающее устройство большой емкости).
- Выбранный привод устройства с несколькими дисками.

### Настройки для использования приложения JVC Remote (для KD-R981BT/KD-R889BT/KD-R881BT)

Приложение JVC Remote предназначено для управления операциями автомобильного приемника JVC с устройства iPhone/iPod (через входной USB-разъем).

#### Подготовка:

Установите последнюю версию приложения JVC Remote на ваше устройство до его подключения. Для получения дополнительной информации посетите <<http://www.jvc.net/cs/car/>>.

Вы можете выполнить настройки таким же образом, как соединение через Bluetooth. (→ 18)

### Выбор файла из папки/списка

Для iPod/ANDROID применимо, только когда выбрано [HEAD MODE]/[AUTO MODE].

KD-R981BT/KD-R784BT/KD-R782BT:

- 1 Нажмите кнопку **Q** / **↵**.
- 2 Поверните ручку регулировки громкости для выбора папки/списка, а затем нажмите ручку.
- 3 Поверните ручку регулировки громкости для выбора файла, а затем нажмите ручку.

#### Быстрый поиск (применимо только для источника CD, USB и ANDROID)

Если у вас имеется большое количество файлов, вы можете выполнить быстрый поиск по ним.

Для быстрого просмотра списка быстро поворачивайте ручку регулировки громкости.

#### Поиск по алфавиту (применимо только для источника iPod USB и ANDROID)

Вы можете выполнить поиск файла по первому символу в имени.

##### Для источника iPod USB

Нажмите **2 ▲ / 1 ▼** или быстро поверните ручку регулировки громкости, чтобы выбрать желаемый символ (A-Z, 0-9, OTHERS).

- Выберите "OTHERS", если первый символ отличается от A-Z, 0-9.

##### Для источника ANDROID

- 1 Нажмите **2 ▲ / 1 ▼** для перехода к поиску по символу.
- 2 Поверните ручку регулировки громкости для выбора желаемого символа.
  - ▲A▲ : Верхний регистр (A-Z)
  - \_A\_ : Нижний регистр (a-z)
  - 0- : Цифры (0-9)
  - OTHERS- : Символ, отличный от A-Z и 0-9
- 3 Нажмите ручку регулировки громкости, чтобы запустить поиск.

KD-R889BT/KD-R881BT:

- 1 Нажмите кнопку **Q** / **↵**.
- 2 Нажмите **VOL + / -**, чтобы выбрать папку/список, а затем нажмите **▶ / || ENTER**.
- 3 Нажмите **VOL + / -**, чтобы выбрать файл, а затем нажмите **▶ / || ENTER**.

#### Быстрый поиск (применимо только для источника CD, USB и ANDROID)

Если у вас имеется большое количество файлов, вы можете выполнить быстрый поиск по ним.

Для быстрого просмотра списка нажмите и удерживайте в нажатом положении **VOL + / -**.

#### Поиск по алфавиту (применимо только для источника iPod USB и ANDROID)

Вы можете выполнить поиск файла по первому символу в имени.

##### Для источника iPod USB

Нажмите **2 ▲ / 1 ▼** для выбора нужного символа (A-Z, 0-9 и OTHERS).

- Выберите "OTHERS", если первый символ отличается от A-Z, 0-9.

##### Для источника ANDROID

- 1 Нажмите **2 ▲ / 1 ▼** для перехода к поиску по символу.
- 2 Нажмите **2 ▲ / 1 ▼** для выбора нужного символа.
  - ▲A▲ : Верхний регистр (A-Z)
  - \_A\_ : Нижний регистр (a-z)
  - 0- : Цифры (0-9)
  - OTHERS- : Символ, отличный от A-Z и 0-9
- 3 Нажмите **▶ / || ENTER**, чтобы начать поиск.

- Для возврата к предыдущему элементу настройки нажмите кнопку **Q** / **↵**.
- Для отмены нажмите и удерживайте нажатой кнопку **Q** / **↵**.

## BLUETOOTH — Подключение

### Поддерживаемые профили Bluetooth

- Hands-Free Profile — профиль громкой связи (HFP)
- Advanced Audio Distribution Profile — профиль расширенного распространения звука (A2DP)
- Audio/Video Remote Control Profile — профиль удаленного управления звуком и видеоизображением (AVRCP)
- Serial Port Profile — профиль последовательного порта (SPP)
- Phonebook Access Profile — профиль доступа к телефонной книге (PBAP)



### Поддерживаемые кодеки Bluetooth

- Sub Band Codec (SBC)
- Advanced Audio Coding (AAC)

## Подключение микрофона



## Сопряжение и подключение устройства Bluetooth в первый раз

- 1 Нажмите **SOURCE** , (для KD-R981BT/KD-R784BT/KD-R782BT) или **SRC**  (для KD-R889BT/KD-R881BT), чтобы включить устройство.
  - 2 На устройстве Bluetooth найдите и выберите **"KD-R9\*BT"/"KD-R8\*BT"/"KD-R7\*BT"**. На дисплее мигает надпись **"BT PAIRING"**.
    - Для некоторых устройств Bluetooth может потребоваться ввод персонального идентификационного кода (PIN) непосредственно после поиска.
  - 3 В зависимости от отображаемых на экране данных, выполните действие (A) или (B). Некоторые устройства Bluetooth могут иметь процедуру сопряжения, которая отличается от указанной ниже.
    - (A) **"[Имя устройства]"** → **"XXXXXX"** → **"VOL - YES"** → **"BACK - NO"** (для KD-R981BT/KD-R784BT/KD-R782BT) или **"ENTER - YES"** → **"BACK - NO"** (для KD-R889BT/KD-R881BT).  
**"XXXXXX"** — это ключ доступа, состоящий из 6 цифр, который случайным образом формируется во время каждого сопряжения.
      - 1 Убедитесь, что ключи доступа, отображающиеся на данном устройстве и устройстве Bluetooth, одинаковы.
      - 2 Нажмите ручку регулировки громкости (для KD-R981BT/KD-R784BT/KD-R782BT) или **▶/||ENTER** (для KD-R889BT/KD-R881BT) для подтверждения ключа доступа.
      - 3 Используйте устройство Bluetooth для подтверждения ключа доступа.
    - (B) **"[Имя устройства]"** → **"VOL - YES"** → **"BACK - NO"** (для KD-R981BT/KD-R784BT/KD-R782BT) или **"ENTER - YES"** → **"BACK - NO"** (для KD-R889BT/KD-R881BT).
      - 1 Нажмите ручку регулировки громкости (для KD-R981BT/KD-R784BT/KD-R782BT) или **▶/||ENTER** (для KD-R889BT/KD-R881BT), чтобы запустить сопряжение.
      - 2
        - При прокрутке на экране сообщения **"PAIRING"** → **"PIN 0000"** введите PIN-код **"0000"** на устройстве Bluetooth.
        - Перед сопряжением можно установить нужный PIN-код. (→ 16)
        - Если отображается только сообщение **"PAIRING"**, с помощью устройства Bluetooth подтвердите сопряжение.
- Сообщение **"PAIRING COMPLETED"** отображается при завершении сопряжения, а при установке соединения Bluetooth загорается символ .
- Данное устройство поддерживает SSP (Secure Simple Pairing).
  - Всего можно зарегистрировать (выполнить сопряжение) до пяти устройств.
  - После сопряжения устройство Bluetooth останется зарегистрированным в устройстве даже при сбросе его настроек. Чтобы удалить сопряженное устройство, → 16, [DEVICE DELETE].
  - Одновременно могут быть подключены не более двух телефонов Bluetooth и одно аудиоустройство Bluetooth. Однако в режиме источника BT AUDIO вы можете подключать до пяти аудиоустройств Bluetooth и переключать между этими пятью устройствами. (→ 17)

## BLUETOOTH®

- Некоторые устройства Bluetooth могут автоматически выполнять подключение после сопряжения. Подключите такое устройство вручную.
- Подробные сведения см. в руководстве устройства Bluetooth.

### Автоматическое сопряжение

При подсоединении следующих устройств к входному USB-разъему автоматически активируется запрос на сопряжение (через Bluetooth).

**KD-R981BT/KD-R889BT/KD-R881BT:** iPhone/iPod touch/  
Устройство Android  
**KD-R784BT/KD-R782BT:** Устройство Android

Нажмите ручку регулировки громкости (для **KD-R981BT/KD-R784BT/KD-R782BT**) или **▶/|| ENTER** (для **KD-R889BT/KD-R881BT**) для сопряжения после того, как подтвердите имя устройства.

Автоматически запрос на сопряжение активируется только при условии, что:

- Функция Bluetooth подсоединенного устройства включена.
- Для параметра **[AUTO PAIRING]** установлено значение **[ON]**. (➔ 16)
- Приложение JVC MUSIC PLAY установлено на устройстве Android (➔ 8) и выбрана опция **[AUTO MODE]** (➔ 9).

## BLUETOOTH — Мобильный телефон

**KD-R981BT/KD-R784BT/KD-R782BT:**

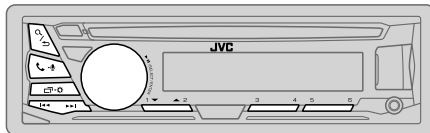

**KD-R889BT/KD-R881BT:**

Символьная кнопка

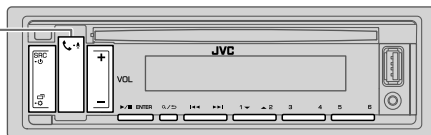

### Прием вызова

При поступлении входящего вызова:

- **KD-R981BT:**  
Кнопки будут мигать тем цветом, который вы выбрали в **[RING COLOR]**. (➔ 14)  
**KD-R889BT/KD-R881BT:**  
Символьная кнопка будет мигать тем цветом, который вы выбрали в **[RING COLOR]**. (➔ 14)  
**KD-R784BT/KD-R782BT:**  
Кнопки будут мигать в соответствии с шаблоном мигания, выбранным вами в **[RING ILLUMI]**. (➔ 14)
- Устройство отвечает на вызов автоматически, если для параметра **[AUTO ANSWER]** установлено выбранное время. (➔ 14)

Во время вызова:

- **KD-R981BT:**  
Кнопки прекращают мигать и горят тем цветом, который вы выбрали в **[RING COLOR]**. (➔ 14)  
**KD-R889BT/KD-R881BT:**  
Символьная кнопка прекращает мигать и горит тем цветом, который вы выбрали в **[RING COLOR]**. (➔ 14)  
**KD-R784BT/KD-R782BT:**  
Кнопки прекращают мигать.
- Если вы отключите устройство или отсоедините переднюю панель, соединение Bluetooth будет разорвано.

Следующие операции могут отличаться или быть недоступными в зависимости от подключенного телефона.

Задача	На передней панели	
	KD-R981BT/KD-R784BT/KD-R782BT	KD-R889BT/KD-R881BT
Первый входящий вызов...		
Ответ на вызов	Нажмите  -  или ручку регулировки громкости.	Нажмите кнопку  -  или <b>▶/■ ENTER.</b>
Отклонение вызова	Нажмите и удерживайте  -  или ручку регулировки громкости.	Нажмите и удерживайте нажатой кнопку  -  или <b>▶/■ ENTER.</b>
Завершение вызова	Нажмите и удерживайте  -  или ручку регулировки громкости.	Нажмите и удерживайте нажатой кнопку  -  или <b>▶/■ ENTER.</b>
Во время разговора при первом входящем вызове...		
Ответ на другой входящий вызов и удержание текущего вызова	Нажмите  -  или ручку регулировки громкости.	Нажмите кнопку  -  или <b>▶/■ ENTER.</b>
Отклонение другого входящего вызова	Нажмите и удерживайте  -  или ручку регулировки громкости.	Нажмите и удерживайте нажатой кнопку  -  или <b>▶/■ ENTER.</b>
При наличии двух активных вызовов...		
Завершение текущего вызова и активация удерживаемого вызова	Нажмите и удерживайте  -  или ручку регулировки громкости.	Нажмите и удерживайте нажатой кнопку  -  или <b>▶/■ ENTER.</b>
Переключение между текущим вызовом и удерживаемым вызовом	Нажмите кнопку  - .	Нажмите кнопку  - .
Настройка громкости телефона* <sup>1</sup> [00] – [35] (По умолчанию: [15])	Во время вызова поверните ручку регулировки громкости.	Во время вызова нажмите <b>VOL +/–.</b>
Переключение между режимами громкой связи и частного разговора* <sup>2</sup>	Во время вызова нажмите  / .	Во время вызова нажмите  / .

\*<sup>1</sup> Эта настройка не влияет на уровень громкости других источников.

\*<sup>2</sup> Набор доступных функциональных возможностей зависит от подключенного устройства Bluetooth.

## Улучшение качества голосовой связи

Во время разговора по телефону...

- 1 Нажмите и удерживайте нажатой кнопку - .
- 2 KD-R981BT/KD-R784BT/KD-R782BT: Чтобы выбрать элемент, поверните ручку регулировки громкости (см. следующую таблицу), затем нажмите ее.  
KD-R889BT/KD-R881BT: Нажмите **VOL +/–**, чтобы выбрать элемент (см. следующую таблицу), затем нажмите **▶/■ ENTER.**
- 3 Повторяйте действие 2 до тех пор, пока не будет выбран или активирован необходимый элемент.
- 4 Нажмите - для выхода.

Для возврата к предыдущему элементу настройки нажмите кнопку / .

По умолчанию: **XX**

<b>MIC GAIN</b>	От <b>LEVEL –10</b> до <b>LEVEL +10 (LEVEL –04)</b> : Чувствительность микрофона увеличивается с увеличением числа.
<b>NR LEVEL</b>	От <b>LEVEL –05</b> до <b>LEVEL +05 (LEVEL 00)</b> : Настраивайте уровень подавления шума, пока шум не будет минимальным во время телефонного разговора.
<b>ECHO CANCEL</b>	От <b>LEVEL –05</b> до <b>LEVEL +05 (LEVEL 00)</b> : Настраивайте задержку экоподавления, пока эхо не будет минимальным во время телефонного разговора.

## Выполнение настроек для приема вызовов

- Нажмите для включения режима Bluetooth.
- Нажмите **KD-R981BT/KD-R784BT/KD-R782BT:**  
Чтобы выбрать элемент, поверните ручку регулировки громкости (см. следующую таблицу), затем нажмите ее.  
**KD-R889BT/KD-R881BT:**  
Нажмите **VOL +/-**, чтобы выбрать элемент (см. следующую таблицу), затем нажмите **►/■ ENTER**.
- Повторяйте действие **2** до тех пор, пока не будет выбран или активирован необходимый элемент.

Для возврата к предыдущему элементу настройки нажмите кнопку / .

По умолчанию: **XX**

SETTINGS	
<b>AUTO ANSWER</b>	От <b>01 SEC</b> до <b>30 SEC</b> : Устройство автоматически отвечает на входящий вызов через выбранное время (в секундах). ; <b>OFF</b> : Отмена.
<b>RING COLOR</b>	<b>KD-R981BT/KD-R889BT/KD-R881BT:</b> От <b>COLOR 01</b> до <b>COLOR 49 (COLOR 08)</b> : Выбор цвета подсветки кнопок или символической кнопки для оповещения при поступлении входящего вызова и во время вызова. ; <b>OFF</b> : Отмена.
<b>RING ILLUMI</b>	<b>KD-R784BT/KD-R782BT:</b> От <b>BLINK 01</b> до <b>BLINK 05 (BLINK 02)</b> : Выбор шаблона мигания кнопок для оповещения при входящем вызове. ; <b>OFF</b> : Отмена.

## Выполнение вызова

Вы можете выполнять вызов из истории вызовов, из телефонной книги или через набор номера. Вызов по голосовой команде также возможен, если ваш мобильный телефон поддерживает эту функцию.

- Нажмите для включения режима Bluetooth.  
Отобразится "(Имя первого устройства)".
  - Если подключены два телефона Bluetooth, нажмите еще раз, чтобы переключиться на другой телефон.  
Отобразится "(Имя второго устройства)".
- KD-R981BT/KD-R784BT/KD-R782BT:** Чтобы выбрать элемент, поверните ручку регулировки громкости (см. следующую таблицу), затем нажмите ее.  
**KD-R889BT/KD-R881BT:** Нажмите **VOL +/-**, чтобы выбрать элемент (см. следующую таблицу), затем нажмите **►/■ ENTER**.
- Повторяйте действие **2** до тех пор, пока не будет выбран/активирован желаемый элемент, или следуйте инструкциям, приведенным для выбранного элемента.

Для возврата к предыдущему элементу настройки нажмите кнопку / .

## RECENT CALL

(Применимо, только если телефон поддерживает PBAP)

- Нажмите ручку регулировки громкости (для **KD-R981BT/KD-R784BT/KD-R782BT**) или **VOL +/-** (для **KD-R889BT/KD-R881BT**) для выбора имени или номера телефона.
  - "<" указывает на входящий вызов, ">" указывает на исходящий вызов, а "M" указывает на пропущенный вызов.
  - При отсутствии записей в журнале вызовов или номеров вызовов отображается сообщение "NO HISTORY".
- Нажмите ручку регулировки громкости (для **KD-R981BT/KD-R784BT/KD-R782BT**) или **►/■ ENTER** (для **KD-R889BT/KD-R881BT**), чтобы выполнить вызов.

## PHONEBOOK

(Применимо, только если телефон поддерживает PBAP)

- Нажмите **2 ▲ / 1 ▼** для выбора нужного знака (A–Z, 0–9 и OTHERS).
  - "OTHERS" отображается, если первый символ отличается от A–Z, 0–9.
- KD-R981BT/KD-R784BT/KD-R782BT:**  
Поверните ручку регулировки громкости для выбора имени, а затем нажмите ручку.
- Поверните ручку регулировки громкости для выбора номера телефона, а затем нажмите ее для вызова.  
**KD-R889BT/KD-R881BT:**  
Нажмите **VOL +/-**, чтобы выбрать имя, а затем нажмите **►/■ ENTER**.
- Нажмите **VOL +/-**, чтобы выбрать номер телефона, а затем нажмите **►/■ ENTER**.
  - При сопряжении телефонная книга подключенного телефона автоматически передается на устройство.
  - Данное устройство может отображать только неакцентированные буквы. (Акцентированные буквы, такие как "U", будут отображаться как "U").



<b>DIAL NUMBER</b>	<p><b>KD-R981BT/KD-R784BT/KD-R782BT:</b></p> <ol style="list-style-type: none"> <li>1 Поверните ручку регулировки громкости и выберите число (от 0 до 9) или символ (*, #, +).</li> <li>2 Нажмите <b>◀◀ / ▶▶</b> для переноса позиции ввода. Повторяйте действия <b>1</b> и <b>2</b> до тех пор, пока не завершите ввод номера телефона.</li> <li>3 Нажмите ручку регулировки громкости, чтобы выполнить вызов.</li> </ol> <p><b>KD-R889BT/KD-R881BT:</b></p> <ol style="list-style-type: none"> <li>1 Нажмите <b>VOL + / -</b>, чтобы выбрать число (от 0 до 9) или символ (*, #, +).</li> <li>2 Нажмите <b>◀◀ / ▶▶</b> для переноса позиции ввода. Повторяйте действия <b>1</b> и <b>2</b> до тех пор, пока не завершите ввод номера телефона.</li> <li>3 Нажмите <b>▶ / ■ ENTER</b> для выполнения вызова.</li> </ol>
<b>VOICE</b>	<p>Произнесите имя контакта, которому нужно позвонить, или голосовую команду для управления функциями телефона. (→ <b>Выполнение вызова с помощью распознавания голоса</b>)</p>

## ■ Выполнение вызова с помощью распознавания голоса

- 1 Нажмите и удерживайте **📞 - 🔊** для активации подсоединенного телефона.
  - 2 Произнесите имя контакта, которому нужно позвонить, или голосовую команду для управления функциями телефона.
- Поддерживаемые функции распознавания голоса зависят от телефона. Подробные сведения см. в руководстве подключенного телефона.
  - Это устройство также поддерживает функцию интеллектуального личного помощника iPhone.

## Настройки в памяти

### ■ Сохранение контакта в памяти

Вы можете сохранить до 6 контактов под нумерованными кнопками **(1-6)**.

#### **KD-R981BT/KD-R784BT/KD-R782BT:**

- 1 Нажмите **📞 - 🔊** для включения режима Bluetooth.
- 2 Поверните ручку регулировки громкости для выбора [RECENT CALL], [PHONEBOOK] или [DIAL NUMBER], а затем нажмите ее.
- 3 Поверните ручку регулировки громкости для выбора контакта или ввода номера телефона.  
Если контакт выбран, нажмите ручку регулировки громкости для отображения номера телефона.
- 4 Нажмите и удерживайте нажатой одну из нумерованных кнопок (от **1** до **6**).  
После сохранения контакта отображается сообщение "MEMORY P(выбранный запрограммированный номер)".

#### **KD-R889BT/KD-R881BT:**

- 1 Нажмите **📞 - 🔊** для включения режима Bluetooth.
- 2 Нажмите **VOL + / -**, чтобы выбрать [RECENT CALL], [PHONEBOOK] или [DIAL NUMBER], а затем нажмите **▶ / ■ ENTER**.
- 3 Нажмите **VOL + / -**, чтобы выбрать контакт или ввести номер телефона.  
Если контакт выбран, нажмите **▶ / ■ ENTER** для отображения номера телефона.
- 4 Нажмите и удерживайте нажатой одну из нумерованных кнопок (от **1** до **6**).  
После сохранения контакта отображается сообщение "MEMORY P(выбранный запрограммированный номер)".

Чтобы удалить контакт из памяти, в действии **2** выберите [DIAL NUMBER] и сохраните пустой номер.

### ■ Выполнение вызова из памяти

- 1 Нажмите **📞 - 🔊** для включения режима Bluetooth.
- 2 Нажмите одну из нумерованных кнопок **(1-6)**.
- 3 Нажмите ручку регулировки громкости (для KD-R981BT/KD-R784BT/KD-R782BT) или **▶ / ■ ENTER** (для KD-R889BT/KD-R881BT), чтобы **выполнить вызов**.  
При отсутствии сохраненных в памяти контактов отображается сообщение "NO PRESET".

## Настройки режима Bluetooth

- 1 Нажмите и удерживайте нажатой кнопку .
- 2 **KD-R981BT/KD-R784BT/KD-R782BT:** Чтобы выбрать элемент, поверните ручку регулировки громкости (см. следующую таблицу), затем нажмите ее.  
**KD-R889BT/KD-R881BT:** Нажмите **VOL +/—**, чтобы выбрать элемент (см. следующую таблицу), затем нажмите **►/■ ENTER**.
- 3 Повторяйте действие **2** до тех пор, пока не будет выбран/активирован желаемый элемент, или следуйте инструкциям, приведенным для выбранного элемента.
- 4 Нажмите для выхода.

Для возврата к предыдущему элементу настройки нажмите кнопку / .

По умолчанию: **XX**

### BT MODE

<b>PHONE SELECT*</b>	Выбор телефона или аудиоустройства для подключения или отключения. *Ж* отображается перед именем устройства при установлении соединения.
<b>AUDIO SELECT*</b>	*▷* отображается перед текущим воспроизводимым аудиоустройством.
<b>DEVICE DELETE</b>	<b>KD-R981BT/KD-R784BT/KD-R782BT:</b> <ol style="list-style-type: none"> <li>1 Поверните ручку регулировки громкости для выбора удаляемого устройства, а затем нажмите ручку.</li> <li>2 Поверните ручку регулировки громкости для выбора <b>[YES]</b> или <b>[NO]</b>, а затем нажмите ее.</li> </ol> <b>KD-R889BT/KD-R881BT:</b> <ol style="list-style-type: none"> <li>1 Нажмите <b>VOL +/—</b>, чтобы выбрать устройство для удаления, а затем нажмите <b>►/■ ENTER</b>.</li> <li>2 Нажмите <b>VOL +/—</b>, чтобы выбрать <b>[YES]</b> или <b>[NO]</b>, а затем нажмите <b>►/■ ENTER</b>.</li> </ol>
<b>PIN CODE EDIT (0000)</b>	Изменение PIN-кода (до 6 цифр). <ol style="list-style-type: none"> <li>1 Поверните ручку регулировки громкости (для <b>KD-R981BT/KD-R784BT/KD-R782BT</b>) или нажмите <b>VOL +/—</b> (для <b>KD-R889BT/KD-R881BT</b>), чтобы выбрать номер.</li> <li>2 Нажмите <b>◀◀ / ▶▶</b> для переноса позиции ввода. Повторяйте действия <b>1</b> и <b>2</b> до тех пор, пока не завершите ввод PIN-кода.</li> <li>3 Нажмите ручку регулировки громкости (для <b>KD-R981BT/KD-R784BT/KD-R782BT</b>) или <b>►/■ ENTER</b> (для <b>KD-R889BT/KD-R881BT</b>) для подтверждения.</li> </ol>
<b>RECONNECT</b>	<b>ON:</b> Устройство автоматически повторно подключается, когда устройство Bluetooth, подключающееся последним, находится в зоне действия. ; <b>OFF:</b> Отмена.

<b>AUTO PAIRING</b>	<b>ON:</b> Устройство автоматически выполняет сопряжение с поддерживаемым устройством Bluetooth (iPhone/iPod touch/устройством Android), когда оно подключено к входному разъему USB. В зависимости от операционной системы подключенного устройства, данная функция может не работать. ; <b>OFF:</b> Отмена.
<b>INITIALIZE</b>	<b>YES:</b> Инициализирует все настройки Bluetooth (включая сохраненное сопряжение, телефонную книгу и т. д.). ; <b>NO:</b> Отмена.
<b>INFORMATION</b>	<b>MY BT NAME:</b> Отображает имя устройства ("KD-R9Ж×BT"/"KD-R8Ж×BT"/"KD-R7Ж×BT"). ; <b>MY ADDRESS:</b> Отображает адрес этого устройства.

\* Вы можете одновременно подключать не более двух телефонов Bluetooth и одного аудиоустройства Bluetooth.

## Режим проверки совместимости Bluetooth

Можно проверить подключение поддерживаемого профиля между устройством Bluetooth и данным устройством.

- Убедитесь в отсутствии какого-либо сопряженного устройства Bluetooth.

- 1 **Нажмите и удерживайте нажатой кнопку - .** Отображается сообщение "BLUETOOTH" ↔ "CHECK MODE". На дисплее прокручивается сообщение "SEARCH NOW USING PHONE" → "PIN IS 0000".
- 2 **Найдите и выберите "KD-R9Ж×BT"/"KD-R8Ж×BT"/"KD-R7Ж×BT" на устройстве Bluetooth в течение 3 минут.**
- 3 **В зависимости от отображаемых на экране данных, выполните действие (A), (B) или (C).**  
**(A) "PAIRING" → "XXXXXX"** (6-значный ключ доступа):  
Убедитесь, что на данном устройстве и устройстве Bluetooth отображается одинаковый ключ доступа, затем на устройстве Bluetooth подтвердите ключ доступа.  
**(B) "PAIRING" → "PIN IS 0000":** Введите "0000" на устройстве Bluetooth.  
**(C) "PAIRING":** Используйте устройство Bluetooth для подтверждения сопряжения.

## BLUETOOTH®

После успешного выполнения сопряжения отображается сообщение "PAIRING OK" → "[Имя устройства]" и запускается проверка совместимости Bluetooth. Если отобразится сообщение "CONNECT NOW USING PHONE", выполняя операции на устройстве Bluetooth, разрешите доступ к телефонной книге, чтобы продолжить. На дисплее мигает надпись "TESTING".

### Результаты подключения мигают на экране.

"PAIRING OK" и/или "HANDS-FREE OK"\*1 и/или "AUD.STREAM OK"\*2 и/или "PBAP OK"\*3 : Совместимо

\*1 Совместимо с профилем громкой связи (HFP)

\*2 Совместимо с профилем расширенного распространения звука (A2DP)

\*3 Совместимо с профилем доступа к телефонной книге (PBAP)

Через 30 секунд отобразится сообщение "PAIRING DELETED", показывающее, что сопряжение было удалено, и устройство выйдет из режима проверки.

- Для отмены нажмите и удерживайте в нажатом положении **SOURCE** (для KD-R981BT/KD-R784BT/KD-R782BT) или **SRC** (для KD-R889BT/KD-R881BT), чтобы отключить питание, затем снова включите питание.

## BLUETOOTH — Звук

В режиме источника BT AUDIO вы можете подключать до пяти аудиоустройств Bluetooth и переключать между этими пятью устройствами.

### KD-R981BT/KD-R784BT/KD-R782BT:

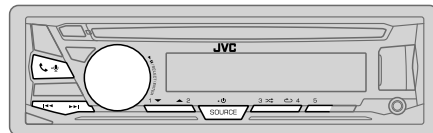

### KD-R889BT/KD-R881BT:

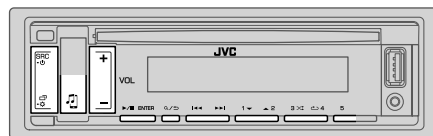

## Аудиопроигрыватель через Bluetooth

- Нажмите кнопку **SOURCE** (для KD-R981BT/KD-R784BT/KD-R782BT) или **SRC** (для KD-R889BT/KD-R881BT) несколько раз для выбора BT AUDIO.
  - KD-R889BT/KD-R881BT: Нажатие напрямую переключает в BT AUDIO.
- Для начала воспроизведения включите аудиопроигрыватель Bluetooth.

Задача	На передней панели
Воспроизведение/пауза	<b>KD-R981BT/KD-R784BT/KD-R782BT:</b> Нажмите ручку регулировки громкости. <b>KD-R889BT/KD-R881BT:</b> Нажмите кнопку <b>▶/   ENTER</b> .
Выбор группы/папки	Нажмите кнопку <b>2 ▲ / 1 ▼</b> .
Переход назад/Переход вперед	Нажмите кнопку <b>◀◀ / ▶▶</b> .
Перемотка назад или вперед	Нажмите и удерживайте нажатой кнопку <b>◀◀◀ / ▶▶▶</b> .
Воспроизведение в режиме повтора	Нажмите кнопку <b>4 ↺</b> несколько раз. <b>TRACK REPEAT, ALL REPEAT, REPEAT OFF</b>

Задача	На передней панели
Воспроизведение в случайном порядке	Нажмите кнопку <b>3</b> несколько раз. <b>GROUP RANDOM, ALL RANDOM, RANDOM OFF</b>
Выбор файла из папки/списка	См. "Выбор файла из папки/списка" на стр. 10.
Переключение между подключенными аудиоподключенными устройствами Bluetooth	Нажмите <b>5</b> *.

\* Нажатие кнопки "Play" на самом подключенном устройстве также вызывает переключение звука, выводимого с устройства.

Функции и отображаемые элементы могут различаться в зависимости от их наличия на подключенном устройстве.

## Настройки для использования приложения JVC Remote

Приложение JVC Remote предназначено для управления операциями автомобильного приемника JVC со следующих устройств.

### Подготовка:

Установите последнюю версию приложения JVC Remote на ваше устройство до его подключения. Для получения дополнительной информации посетите <<http://www.jvc.net/cs/car/>>.

**KD-R981BT/KD-R889BT/KD-R881BT:** iPhone/iPod (через Bluetooth или через входной USB-разъем) или смартфон Android (через Bluetooth)

**KD-R784BT/KD-R782BT:** Смартфон Android (через Bluetooth)

- 1 Нажмите и удерживайте нажатой кнопку .
- 2 **KD-R981BT/KD-R784BT/KD-R782BT:** Чтобы выбрать элемент, поверните ручку регулировки громкости (см. следующую таблицу), затем нажмите ее. Нажмите **VOL + / -**, чтобы выбрать элемент (см. следующую таблицу), затем нажмите **▶ / || ENTER**.
- 3 Повторяйте действие 2 до тех пор, пока не будет выбран или активирован необходимый элемент.
- 4 Нажмите для выхода.

Для возврата к предыдущему элементу настройки нажмите кнопку / .

## REMOTE APP

### SELECT

Выберите устройство (IOS или ANDROID) для использования приложения.

#### IOS

**YES:** Выбор устройства iPhone/iPod для использования приложения через Bluetooth или подключения через входной USB-разъем. ; **NO:** Отмена.

Если выбрано IOS, выберите источник iPod BT (или iPod USB, если ваш iPhone/iPod подключен через входной USB-разъем), чтобы активировать приложение.

- Соединение с приложением может быть прервано или разорвано, если:
  - вы переключите с источника iPod BT на любой источник воспроизведения, подключенный через входной USB-разъем.
  - вы переключите с источника iPod USB на источник iPod BT.

#### ANDROID

**YES:** Выбор смартфона Android для использования приложения через Bluetooth. ; **NO:** Отмена.

#### ANDROID LIST\*

\* Выбор смартфона Android для использования из списка.

### STATUS

Отображение состояния выбранного устройства.

**IOS CONNECTED:** Вы можете использовать приложение с помощью iPhone/iPod, подключенного через Bluetooth или входной USB-разъем.

**IOS NOT CONNECTED:** Отсутствует устройство IOS, подключенное для использования приложения.

**ANDROID CONNECTED:** Вы можете использовать приложение с помощью устройства смартфона Android, подключенного через Bluetooth или входной USB-разъем.

**ANDROID NOT CONNECTED:** Отсутствует устройство Android, подключенное для использования приложения.

\* Отображается только в том случае, если для параметра [ANDROID] в [SELECT] установлено значение [YES].

## Прослушивание iPhone/iPod через Bluetooth (для KD-R981BT/KD-R889BT/KD-R881BT)

Вы можете прослушивать песни с iPhone/iPod через Bluetooth на данном устройстве.

Нажмите кнопку **SOURCE** (для KD-R981BT) или **SRC** (для KD-R889BT/KD-R881BT) несколько раз для выбора iPod BT.

- Вы можете управлять iPod/iPhone таким же образом, как устройством iPod/iPhone через входной USB-разъем. (→ 8)
- Если вы подсоедините iPhone/iPod к входному USB-разъему во время прослушивания источника iPod BT, источник автоматически переключится на iPod USB. Нажмите **SOURCE** (для KD-R981BT) или **SRC** (для KD-R889BT/KD-R881BT), чтобы выбрать iPod BT, если устройство все еще подключено через Bluetooth.

# ЗВУКОВЫЕ НАСТРОЙКИ

KD-R981BT/KD-R784BT/KD-R782BT:

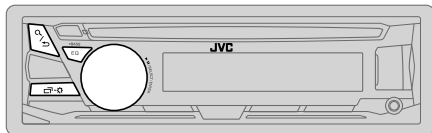

KD-R889BT/KD-R881BT:

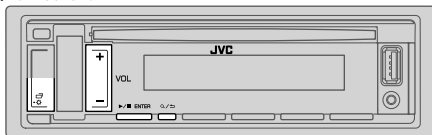

## Выбор запрограммированного эквалайзера (для KD-R981BT/KD-R784BT/KD-R782BT)

Нажмите кнопку **EQ-BASS** несколько раз.  
(или)

Нажмите кнопку **EQ-BASS**, затем поверните ручку регулировки громкости в течение 5 секунд.

Запрограммированный эквалайзер:

FLAT (по умолчанию), DRVN 3, DRVN 2, DRVN 1, HARD ROCK, HIP HOP, JAZZ, POP, R&B, USER, CLASSICAL

- Эквалайзер в зависимости от дорожных условий (DRVN 3/DRVN 2/DRVN 1) усиливает определенные частоты в звуковом сигнале с целью снижения шума, слышимого извне автомобиля, или шума шин.

## Сохранение собственных настроек звука (для KD-R981BT/KD-R784BT/KD-R782BT)

- 1 Нажмите и удерживайте **EQ-BASS**, чтобы перейти к настройке EASY EQ.
  - 2 Поверните ручку регулировки громкости для выбора элемента, а затем нажмите ручку.  
Для настройки обращайтесь к разделу [EASY EQ], настройка будет сохранена в разделе [USER].
- Для возврата к предыдущему элементу настройки нажмите кнопку / .
  - Чтобы выйти, нажмите **EQ-BASS**.

## Другие настройки

- 1 Нажмите и удерживайте нажатой кнопку · .
- 2 KD-R981BT/KD-R784BT/KD-R782BT: Чтобы выбрать элемент, поверните ручку регулировки громкости (см. следующую таблицу), затем нажмите ее.  
KD-R889BT/KD-R881BT: Нажмите **VOL + / -**, чтобы выбрать элемент (см. следующую таблицу), затем нажмите **▶/■ ENTER**.
- 3 Повторяйте действие 2 до тех пор, пока не будет выбран/активирован желаемый элемент, или следуйте инструкциям, приведенным для выбранного элемента.
- 4 Нажмите · для выхода.

Для возврата к предыдущему элементу настройки нажмите кнопку / .

По умолчанию: **XX**

## EQ SETTING

<b>PRESET EQ</b>	Выберите предварительно установленный режим эквалайзера, соответствующего музыкальному жанру. <ul style="list-style-type: none"><li>• Чтобы использовать настройки, заданные в [EASY EQ] или [PRO EQ], выберите [USER].</li></ul> <b>FLAT/DRVN 3/DRVN 2/DRVN 1/HARD ROCK/HIP HOP/JAZZ/POP/R&amp;B/USER/CLASSICAL</b>															
<b>EASY EQ</b>	Настройте собственные параметры звука. <ul style="list-style-type: none"><li>• Настройки сохраняются в разделе [USER].</li><li>• Заданные настройки могут повлиять на текущие настройки [PRO EQ].</li></ul> <table><tbody><tr><td>SUB.W SP*1*2:</td><td>От 00 до +06</td><td>(По умолчанию: 03)</td></tr><tr><td>SUB.W*1*3:</td><td>От -50 до +10</td><td>00</td></tr><tr><td>BASS:</td><td>От LVL-09 до LVL+09</td><td>LVL 00</td></tr><tr><td>MID:</td><td>От LVL-09 до LVL+09</td><td>LVL 00</td></tr><tr><td>TRE:</td><td>От LVL-09 до LVL+09</td><td>LVL 00</td></tr></tbody></table>	SUB.W SP*1*2:	От 00 до +06	(По умолчанию: 03)	SUB.W*1*3:	От -50 до +10	00	BASS:	От LVL-09 до LVL+09	LVL 00	MID:	От LVL-09 до LVL+09	LVL 00	TRE:	От LVL-09 до LVL+09	LVL 00
SUB.W SP*1*2:	От 00 до +06	(По умолчанию: 03)														
SUB.W*1*3:	От -50 до +10	00														
BASS:	От LVL-09 до LVL+09	LVL 00														
MID:	От LVL-09 до LVL+09	LVL 00														
TRE:	От LVL-09 до LVL+09	LVL 00														

\*1, \*2, \*3: (→ 20)

## ЗВУКОВЫЕ НАСТРОЙКИ

<b>PRO EQ</b>	<p>Настройте собственные параметры звука.</p> <ul style="list-style-type: none"> <li>• Настройки сохраняются в разделе [USER].</li> <li>• Заданные настройки могут повлиять на текущие настройки [EASY EQ].</li> </ul>
<b>62.5HZ</b>	<p>От <b>LEVEL -09</b> до <b>LEVEL +09 (LEVEL 00)</b>: Настройте уровень для сохранения в каждом источнике. (Перед выполнением настройки выберите источник, который необходимо настроить.)</p> <p><b>ON</b>: Включение усиленных нижних частот. ; <b>OFF</b>: Отмена.</p>
<b>100HZ/160HZ/250HZ/400HZ/630HZ/1KHZ/1.6KHZ/2.5KHZ/4KHZ/6.3KHZ/10KHZ/16KHZ</b>	<p>От <b>LEVEL -09</b> до <b>LEVEL +09 (LEVEL 00)</b>: Настройте уровень для сохранения в каждом источнике. (Перед выполнением настройки выберите источник, который необходимо настроить.)</p>
<b>Q FACTOR</b>	<b>1.35/1.50/2.00</b> : Настройка коэффициента качества.
<b>AUDIO CONTROL</b>	
<b>BASS BOOST</b>	От <b>LEVEL +01</b> до <b>LEVEL +05</b> : Выбор предпочитаемого уровня подъема нижних частот. ; <b>OFF</b> : Отмена.
<b>LOUDNESS</b>	<b>LEVEL 01/LEVEL 02</b> : Увеличение низких или высоких частот для получения хорошо сбалансированного звучания при низком уровне громкости. ; <b>OFF</b> : Отмена
<b>SUB.W LEVEL*1</b>	<p><b>SPK-OUT*2</b> (Не применимо, когда выбран 3-полосный кроссовер.) От <b>SUB.W 00</b> до <b>SUB.W +06 (SUB.W +03)</b>: Регулировка уровня выходного сигнала низкочастотного динамика, подсоединенного через акустические провода. (→ 32)</p> <p><b>PRE-OUT*3</b> От <b>SUB.W -50</b> до <b>SUB.W +10 (SUB.W 00)</b>: Регулировка уровня выходного сигнала низкочастотного динамика, подсоединенного к разъемам линейного выхода (SW или REAR/SW) через внешний усилитель. (→ 32)</p>
<b>SUBWOOFER SET*3</b>	<b>ON</b> : Включение выходного сигнала низкочастотного динамика. ; <b>OFF</b> : Отмена.
<b>FADER</b>	<p>(Не применимо, когда выбран 3-полосный кроссовер.) От <b>POSITION R15</b> до <b>POSITION F15 (POSITION 00)</b>: Настройка выходного баланса передних и задних динамиков.</p>
<b>BALANCE*4</b>	От <b>POSITION L15</b> до <b>POSITION R15 (POSITION 00)</b> : Настройка выходного баланса левых и правых динамиков.
<b>VOLUME ADJUST</b>	От <b>LEVEL -15</b> до <b>LEVEL +06 (LEVEL 00)</b> : Программирование первоначального уровня громкости для каждого источника (в сравнении с уровнем громкости FM). Перед настройкой выберите источник, который необходимо настроить.
<b>AMP GAIN</b>	<b>LOW POWER</b> : Ограничение максимального уровня громкости значением 25. (Если максимальная мощность динамика меньше 50 Вт, выберите эту настройку, чтобы предотвратить повреждение динамиков. ) ; <b>HIGH POWER</b> : Максимальный уровень громкости — 35.
<b>SPK/PRE OUT</b>	<p>(Не применимо, когда выбран 3-полосный кроссовер.) В зависимости от способа подключения динамиков, выберите подходящую настройку для задания желаемого выхода. (→ 21, Настройки выхода на динамики)</p>
<b>SPEAKER SIZE</b>	В зависимости от выбранного вами типа кроссовера (→ [X ' OVER TYPE]), будут отображаться элементы настройки 2-полосового кроссовера или 3-полосового кроссовера. (→ 22, Настройки кроссовера)
<b>X ' OVER</b>	По умолчанию выбран тип 2-полосового кроссовера.
<b>DTA SETTINGS</b>	Для настроек, → 23, Настройки функции цифровой задержки сигнала.
<b>CAR SETTINGS</b>	
<b>X ' OVER TYPE</b>	<b>Внимание</b> : Настройте уровень громкости перед тем, как изменять [X ' OVER TYPE], во избежание неожиданного повышения или понижения выходного уровня.
<b>2-WAY</b>	(Отображается только в том случае, если выбран параметр [3-WAY].) <b>YES</b> : Выбор типа 2-полосового кроссовера. ; <b>NO</b> : Отмена.
<b>3-WAY</b>	(Отображается только в том случае, если выбран параметр [2-WAY].) <b>YES</b> : Выбор типа 3-полосового кроссовера. ; <b>NO</b> : Отмена.

\*1 Отображается только в том случае, если параметр [SUBWOOFER SET] имеет значение [ON].

\*2 Для 2-полосного кроссовера: Отображается только в том случае, если параметр [SPK/PRE OUT] имеет значение [SUB.W/SUB.W]. (→ 21)

\*3 Для 2-полосного кроссовера: Отображается только в том случае, если параметр [SPK/PRE OUT] имеет значение [REAR/SUB.W] или [SUB.W/SUB.W]. (→ 21)

\*4 Эта настройка не влияет на выходной сигнал сабвуфера.

## ЗВУКОВЫЕ НАСТРОЙКИ

SOUND EFFECT	
<b>SPACE ENHANCE</b>	(Не применимо для источника TUNER.) <b>SMALL/MEDIUM/LARGE:</b> Виртуальное улучшение звукового пространства. ; <b>OFF:</b> Отмена.
<b>SND RESPONSE</b>	<b>LEVEL1/LEVEL2/LEVEL3:</b> Виртуальное повышение реалистичности звучания. ; <b>OFF:</b> Отмена.
<b>SOUND LIFT</b>	<b>LOW/MIDDLE/HIGH:</b> Виртуальная регулировка позиции звука, воспроизводимого через динамики. ; <b>OFF:</b> Отмена.
<b>VOL LINK EQ</b>	<b>ON:</b> Усиление частоты в целях снижения шума, слышимого извне автомобиля, или шума шин. ; <b>OFF:</b> Отмена.
<b>K2 TECHNOLOGY</b>	(Не применимо для источника TUNER и источника AUX.) <b>ON:</b> Улучшение качества звучания сжатых музыкальных данных. ; <b>OFF:</b> Отмена.

### Настройки выхода на динамики [SPK/PRE OUT]

(Доступно, только если для параметра [X ' OVER TYPE] установлено значение [2-WAY]) (→ 20)

Выберите настройку выхода на динамики [SPK/PRE OUT], в соответствии с методом подключения динамиков.

### Подсоединение через разъемы линейного выхода

Для подключений через внешний усилитель. (→ 32)

#### KD-R981BT:

Настройка в [SPK/PRE OUT]	Аудиосигнал через линейный выход		
	FRONT	REAR	SW
<b>REAR/REAR</b> (по умолчанию)	Выход на передние динамики	Выход на задние динамики	Выход сабвуфера
<b>REAR/SUB.W</b>	(Недоступно)	(Недоступно)	(Недоступно)
<b>SUB.W/SUB.W</b>	Выход на передние динамики	L (левый): Выход сабвуфера R (правый): (Звук отключен)	Выход сабвуфера

#### KD-R889BT/KD-R881BT/KD-R782BT:

Настройка в [SPK/PRE OUT]	Аудиосигнал через линейный выход	
	FRONT	REAR/SW
<b>REAR/REAR</b>	Выход на передние динамики	Выход на задние динамики
<b>REAR/SUB.W</b> (по умолчанию)	Выход на передние динамики	Выход сабвуфера
<b>SUB.W/SUB.W</b>	Выход на передние динамики	Выход сабвуфера

#### KD-R784BT:

Настройка в [SPK/PRE OUT]	Аудиосигнал через линейный выход	
	REAR/SW	
<b>REAR/REAR</b>	Выход на задние динамики	
<b>REAR/SUB.W</b> (по умолчанию)	Выход сабвуфера	
<b>SUB.W/SUB.W</b>	Выход сабвуфера	

### Подсоединение через акустические провода

Для подключений без использования внешнего усилителя. Однако данная настройка также позволяет использовать низкочастотный динамик. (→ 32)

Настройка в [SPK/PRE OUT]	Аудиосигнал через провод заднего динамика	
	L (левый)	R (правый)
<b>REAR/REAR</b>	Выход на задние динамики	Выход на задние динамики
<b>REAR/SUB.W</b>	Выход на задние динамики	Выход на задние динамики
<b>SUB.W/SUB.W</b>	Выход сабвуфера	(Звук отключен)

Если выбрано [SUB.W/SUB.W]:

- [120HZ] выбрано в [SUBWOOFER LPF] и опция [THROUGH] недоступна.
- [POSITION R02] выбрано в [FADER] и для выбора доступен диапазон с [POSITION R15] до [POSITION 00].

## ЗВУКОВЫЕ НАСТРОЙКИ

### Настройки кроссовера

Ниже приведены доступные элементы настройки для 2-полосового кроссовера и 3-полосового кроссовера.

#### ▲ Внимание

Выбирайте тип кроссовера в соответствии с конфигурацией подключения динамиков. (→ 32)

Если вы выберете неправильный тип:

- Динамики могут повредиться.
- Уровень выходного звука может быть чрезмерно высоким или низким.

### SPEAKER SIZE

Выбирается в соответствии с размером подключенного динамика для обеспечения оптимальных характеристик.

- Настройки частоты и крутизны для кроссовера выбранного динамика устанавливаются автоматически.
- Когда выбран 2-полосный кроссовер, если значение **[NONE]** выбрано для **[TWEETER]** в **[FRONT]**, **[REAR]** и **[SUBWOOFER]** для **[SPEAKER SIZE]**, настройка **[X'OVER]** для выбранного динамика не доступна.
- Когда выбран 3-полосный кроссовер, если значение **[NONE]** выбрано для **[WOOFER]** в **[SPEAKER SIZE]**, настройка **[X'OVER]** для **[WOOFER]** не доступна.

### X'OVER (кроссовер)

- **[FRQ]/[F-HPF FRQ]/[R-HPF FRQ]/[SW LPF FRQ]/[HPF FRQ]/[LPF FRQ]**: Регулировка частоты кроссовера для выбранных динамиков (фильтр высоких частот или фильтр низких частот).
- Если выбрано **[THROUGH]**, все сигналы передаются на выбранные динамики.
- **[SLOPE]/[F-HPF SLOPE]/[R-HPF SLOPE]/[SW LPF SLOPE]/[HPF SLOPE]/[LPF SLOPE]**: Регулировка крутизны кроссовера. Доступно для выбора, только если для частоты кроссовера выбрана другая настройка, кроме **[THROUGH]**.
- **[SW LPF PHASE]/[PHASE]**: Выбор фазы выходного сигнала динамика в соответствии с выходным сигналом другого динамика.
- **[GAIN LEFT]/[GAIN RIGHT]/[F-HPF GAIN]/[R-HPF GAIN]/[SW LPF GAIN]/[GAIN]**: Регулировка уровня выходного сигнала выбранного динамика.

### Элементы настройки 2-полосного кроссовера

SPEAKER SIZE		
FRONT	SIZE	8CM/10CM/12CM/13CM/16CM/17CM/18CM/4×6/5×7/6×8/6×9/7×10
	TWEETER	SMALL/MIDDLE/LARGE/NONE (не подключено)
REAR*1		8CM/10CM/12CM/13CM/16CM/17CM/18CM/4×6/5×7/6×8/6×9/7×10/NONE (не подключено)
SUBWOOFER**2*3		16CM/20CM/25CM/30CM/38CM OVER/NONE (не подключено)
X'OVER		
TWEETER	FRQ	1KHZ/1.6KHZ/2.5KHZ/4KHZ/5KHZ/6.3KHZ/8KHZ/10KHZ/12.5KHZ
	GAIN LEFT	0т -08DB до 00DB
	GAIN RIGHT	0т -08DB до 00DB
FRONT HPF	F-HPF FRQ	30HZ/40HZ/50HZ/60HZ/70HZ/80HZ/90HZ/100HZ/120HZ/150HZ/180HZ/220HZ/250HZ/THROUGH
	F-HPF SLOPE	-06DB/-12DB/-18DB/-24DB
	F-HPF GAIN	0т -08DB до 00DB
REAR HPF*1	R-HPF FRQ	30HZ/40HZ/50HZ/60HZ/70HZ/80HZ/90HZ/100HZ/120HZ/150HZ/180HZ/220HZ/250HZ/THROUGH
	R-HPF SLOPE	-06DB/-12DB/-18DB/-24DB
	R-HPF GAIN	0т -08DB до 00DB
SUBWOOFER LPF**2*3	SW LPF FRQ	30HZ/40HZ/50HZ/60HZ/70HZ/80HZ/90HZ/100HZ/120HZ/150HZ/180HZ/220HZ/250HZ/THROUGH
	SW LPF SLOPE	-06DB/-12DB/-18DB/-24DB
	SW LPF PHASE	REVERSE (180°)/NORMAL (0°)
	SW LPF GAIN	0т -08DB до 00DB

\*1, \*2, \*3: (→ 23)



## ЗВУКОВЫЕ НАСТРОЙКИ

### Элементы настройки 3-полосного кроссовера

#### SPEAKER SIZE

TWEETER	SMALL/MIDDLE/LARGE
MID RANGE	8CM/10CM/12CM/13CM/16CM/17CM/18CM/4×6/5×7/6×8/6×9
WOOFER*3	16CM/20CM/25CM/30CM/38CM OVER/NONE (не подключено)

#### X ' OVER

TWEETER	HPF FRQ	1KHZ/1.6KHZ/2.5KHZ/4KHZ/5KHZ/6.3KHZ/8KHZ/ 10KHZ/12.5KHZ
	SLOPE	-06DB/-12DB
	PHASE	REVERSE (180°)/NORMAL (0°)
	GAIN	От -08DB до 00DB
MID RANGE	HPF FRQ	30HZ/40HZ/50HZ/60HZ/70HZ/80HZ/90HZ/100HZ/ 120HZ/150HZ/180HZ/220HZ/250HZ/THROUGH
	HPF SLOPE	-06DB/-12DB
	LPF FRQ	1KHZ/1.6KHZ/2.5KHZ/4KHZ/5KHZ/6.3KHZ/8KHZ/ 10KHZ/12.5KHZ/THROUGH
	LPF SLOPE	-06DB/-12DB
WOOFER*3	LPF FRQ	30HZ/40HZ/50HZ/60HZ/70HZ/80HZ/90HZ/100HZ/ 120HZ/150HZ/180HZ/220HZ/250HZ/THROUGH
	SLOPE	-06DB/-12DB
	PHASE	REVERSE (180°)/NORMAL (0°)
	GAIN	От -08DB до 00DB

\*1 Отображается только в том случае, если параметр [SPK/PRE OUT] имеет значение [REAR/REAR] или [REAR/SUB.W]. (→ 21)

\*2 За исключением модели KD-R981BT: Отображается только в том случае, если параметр [SPK/PRE OUT] имеет значение [REAR/SUB.W] или [SUB.W/SUB.W]. (→ 21)

\*3 Отображается только в том случае, если параметр [SUBWOOFER SET] имеет значение [ON]. (→ 20)

### Настройки функции цифровой задержки сигнала

Функция цифровой задержки сигнала устанавливает время задержки выходного сигнала динамика для создания более подходящих условий для вашего автомобиля.

- Для получения дополнительной информации, → 24, Определение значения для параметров [DISTANCE] и [GAIN] в [DTA SETTINGS].

#### DTA SETTINGS

POSITION	Выбор позиции прослушивания (контрольная точка). ALL: Без компенсации; FRONT RIGHT: Переднее правое сиденье; FRONT LEFT: Переднее левое сиденье; FRONT ALL: Переднее сиденье • [FRONT ALL] отображается, только когда для параметра [X ' OVER TYPE] установлено значение [2-WAY]. (→ 20)
DISTANCE*1	От 0CM до 610CM. Тонкая регулировка расстояния для компенсации.
GAIN*1	От -8DB до 0DB. Тонкая регулировка уровня выходного сигнала выбранного динамика.
DTA RESET	YES: Сброс настроек ([DISTANCE] и [GAIN]) выбранного параметра [POSITION] на значения по умолчанию.; NO: Отмена.

#### CAR SETTINGS

Задайте тип вашего автомобиля и место расположения заднего динамика, чтобы выполнить настройки для [DTA SETTINGS].

CAR TYPE	COMPACT/FULL SIZE CAR/WAGON/MINIVAN/SUV/ MINIVAN(LONG): Выбор типа автомобиля.; OFF: Без компенсации.
R-SP LOCATION*2	Выбор места расположения задних динамиков в автомобиле для расчета максимального расстояния от выбранной позиции прослушивания (контрольной точки). • DOOR/REAR DECK: Доступно для выбора, только когда для параметра [CAR TYPE] выбрано [OFF], [COMPACT], [FULL SIZE CAR], [WAGON] или [SUV]. • 2ND ROW/3RD ROW: Доступно для выбора, только когда для параметра [CAR TYPE] выбрано [MINIVAN] или [MINIVAN(LONG)].

\*1, \*2: (→ 24)

### Определение значения для параметров [DISTANCE] и [GAIN] в [DTA SETTINGS]

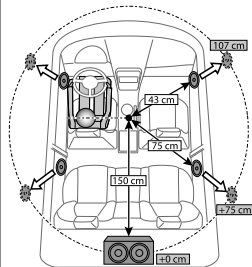

Если вы укажете расстояние от центра текущей заданной позиции прослушивания до каждого динамика, будет автоматически вычислено и установлено время задержки.

- 1 Определите центр текущей заданной позиции прослушивания в качестве контрольной точки.
- 2 Измерьте расстояния от контрольной точки до динамиков.
- 3 Вычислите разницу между расстоянием до самого удаленного динамика (заднего динамика) и других динамиков.
- 4 Установите значение [DISTANCE], вычисленное в шаге 3, для каждого отдельного динамика.
- 5 Отрегулируйте параметр [GAIN] для каждого отдельного динамика.

Пример: Когда в качестве позиции прослушивания выбрано [FRONT ALL]

\*1 Перед выполнением настройки выберите динамик:

Когда выбран 2-полосный кроссовер:

#### FRONT LEFT/FRONT RIGHT/REAR LEFT/REAR RIGHT/SUBWOOFER

– Параметры [REAR LEFT], [REAR RIGHT] и [SUBWOOFER] доступны для выбора, только если для параметров [REAR] и [SUBWOOFER] в [SPEAKER SIZE] выбрано значение, отличное от [NONE]. (→ 22)

Когда выбран 3-полосный кроссовер:

#### TWEETER LEFT/TWEETER RIGHT/MID LEFT/MID RIGHT/WOOFER

– Параметры [WOOFER] доступны для выбора, только если для параметров [WOOFER] в [SPEAKER SIZE] выбрано значение, отличное от [NONE]. (→ 23)

\*2 Отображается, только когда для параметра [X ' OVER TYPE] установлено значение [2-WAY] (→ 20) и если для параметра [REAR] в [SPEAKER SIZE] выбрана настройка, отличная от [NONE]. (→ 22)

KD-R981BT:

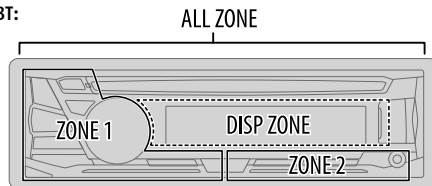

KD-R784BT/KD-R782BT:

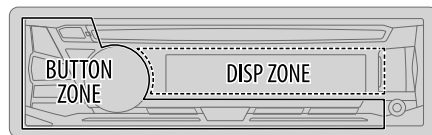

KD-R889BT/KD-R881BT:

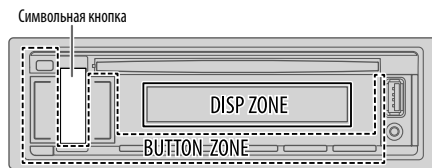

- 1 Нажмите и удерживайте нажатой кнопку - .
- 2 KD-R981BT/KD-R784BT/KD-R782BT: Поверните ручку регулировки громкости для выбора элемента (→ 25), а затем нажмите ручку. Нажмите **VOL + / -**, чтобы выбрать элемент (→ 25), затем нажмите **► / ■ ENTER**.
- 3 Повторяйте действие 2 до тех пор, пока не будет выбран/активирован желаемый элемент, или следуйте инструкциям, приведенным для выбранного элемента.
- 4 Нажмите - для выхода.

Для возврата к предыдущему элементу настройки нажмите кнопку / .

# НАСТРОЙКИ ДИСПЛЕЯ

По умолчанию: **XX**

## DISPLAY

**DIMMER** Затемнение подсветки.  
**OFF:** Затемнение выключено. Яркость переключается на настройку **[DAY]**.  
**ON:** Затемнение включено. Яркость переключается на настройку **[NIGHT]**.  
(→ **[BRIGHTNESS]**)  
**DIMMER TIME:** Настройка времени включения и выключения затемнения.  
**KD-R981BT/KD-R784BT/KD-R782BT:**  
**1** Поверните ручку регулятора громкости для настройки значения времени **[ON]**, а затем нажмите ее.  
**2** Поверните ручку регулятора громкости для настройки значения времени **[OFF]**, а затем нажмите ее.  
(По умолчанию: **[ON]: 18:00 ; [OFF]: 6:00**)  
**KD-R889BT/KD-R881BT:**  
**1** Нажмите **VOL + / -**, чтобы отрегулировать время **[ON]**, а затем нажмите **▶/■ ENTER**.  
**2** Нажмите **VOL + / -**, чтобы отрегулировать время **[OFF]**, а затем нажмите **▶/■ ENTER**.  
(По умолчанию: **[ON]: 18:00 ; [OFF]: 6:00**)  
**DIMMER AUTO:** Затемнение включается и выключается автоматически при выключении и включении фар автомобиля.\*1

**BRIGHTNESS** Настройка яркости для дневного и ночного времени по отдельности.  
**1 DAY/NIGHT:** Выбор дневного или ночного времени.  
**2** Выбор зоны. (→ 24)  
**3** От **LEVEL 00** до **LEVEL 31:** Задание уровня яркости.  
(По умолчанию:  
**KD-R981BT:** **[DAY]: LEVEL 31 ; [NIGHT]: LEVEL 11**  
**KD-R889BT/KD-R881BT/KD-R784BT/KD-R782BT:**  
**BUTTON ZONE:** **[DAY]: LEVEL 25 ; [NIGHT]: LEVEL 09**  
**DISP ZONE:** **[DAY]: LEVEL 31 ; [NIGHT]: LEVEL 12**)

**TEXT SCROLL**\*2 **SCROLL ONCE:** Однократная прокрутка отображаемой информации. ;  
**SCROLL AUTO:** Повторная прокрутка через 5-секундные интервалы. ;  
**SCROLL OFF:** Отмена.

\*1 Необходимо подключение провода регулятора освещенности. (→ 32)

\*2 Некоторые буквы или символы не будут отображаться правильно (или не будут отображаться) на дисплее.

\*3 Если выбрана одна из этих цветовых комбинаций, цвет подсветки **[ZONE 1]**, **[DISP ZONE]**, **[ZONE 2]** изменяется на цвет по умолчанию.

## COLOR (для KD-R981BT/KD-R889BT/KD-R881BT)

Для KD-R981BT:

**PRESET** Выберите цвета подсветки отдельно для кнопок и дисплея.  
Цвет по умолчанию:  
**ALL ZONE:** **[COLOR 08]**, **DISP ZONE:** **[COLOR 01]**,  
**ZONE 1:** **[COLOR 08]**, **ZONE 2:** **[COLOR 46]**  
**1** Выбор зоны. (→ 24)  
**2** Выберите цвет для выбранной зоны.  
• **COLOR 01 – COLOR 49**  
• **USER:** Отображается цвет, созданный вами для **[DAY COLOR]** или **[NIGHT COLOR]**.  
• **COLOR FLOW01 – COLOR FLOW03:** Цвет изменяется с разной скоростью.  
• **GROOVE/TECHNO/EMOTION/RELAX/SPECTRUM/SWEEP/POP:** Отображается выбранная цветовая комбинация.\*3 (Доступно для выбора, только когда в действии **1** выбрана опция **[ALL ZONE]**.)

**DAY COLOR** Сохраните собственные дневные и ночные цвета подсветки для разных зон.  
Цвет по умолчанию:  
**ZONE 1:** **[RED 00]**, **[GREEN 05]**, **[BLUE 31]**  
**DISP ZONE:** **[RED 20]**, **[GREEN 31]**, **[BLUE 31]**  
**ZONE 2:** **[RED 00]**, **[GREEN 31]**, **[BLUE 00]**  
**1** Выбор зоны. (→ 24)  
**2 RED/GREEN/BLUE:** Выберите основной цвет.  
**3** От **00** до **31:** Выбор уровня.

**NIGHT COLOR** Повторите действия **2** и **3** для всех первичных цветов.  
• Настройка сохраняется в разделе **[USER]** меню **[PRESET]**.  
• Если значение **[00]** выбрано для первичных цветов в зоне **[DISP ZONE]**, на дисплее ничего не отображается.  
• Цвета **[NIGHT COLOR]** и **[DAY COLOR]** изменяется путем включения и выключения фар автомобиля.

**COLOR GUIDE** **ON:** В режиме меню или при выборе музыкального файла из папки/списка цвет подсветки кнопок изменяется на белый. В то же время цвет **[DISP ZONE]** изменяется случайным образом в соответствии с уровнем громкости. ; **OFF:** Отмена.

## НАСТРОЙКИ ДИСПЛЕЯ

Для KD-R889BT/KD-R881BT (только символьная кнопка):

<b>PRESET</b>	Выбор цвета подсветки для символьной кнопки. Цвет по умолчанию: <b>[COLOR FLOW01]</b> <ul style="list-style-type: none"><li>• <b>COLOR 01 – COLOR 49</b></li><li>• <b>USER:</b> Отображается цвет, созданный вами для <b>[DAY COLOR]</b> или <b>[NIGHT COLOR]</b>.</li><li>• <b>COLOR FLOW01 – COLOR FLOW03:</b> Цвет изменяется с разной скоростью.</li><li>• Предустановленный цвет: <b>CRYSTAL, FLOWER, FOREST, GRADATION, OCEAN, SUNSET, RELAX</b></li></ul>
<b>DAY COLOR</b>	Сохранение собственных цветов подсветки символьной кнопки для дневного и ночного времени. Цвет по умолчанию: <b>[RED 31] [GREEN 31] [BLUE 31]</b> <b>1 RED/GREEN/BLUE:</b> Выберите основной цвет. <b>2</b> От <b>00</b> до <b>31:</b> Выбор уровня.
<b>NIGHT COLOR</b>	Повторите действия <b>1</b> и <b>2</b> для всех первичных цветов. <ul style="list-style-type: none"><li>• Настройка сохраняется в разделе <b>[USER]</b> меню <b>[PRESET]</b>.</li><li>• Цвета <b>[NIGHT COLOR]</b> и <b>[DAY COLOR]</b> изменяется путем включения и выключения фар автомобиля.</li></ul>
<b>MENU COLOR</b>	<b>ON:</b> В режиме меню или при выборе музыкального файла из папки/списка цвет подсветки символьной кнопки изменяется на белый. ; <b>OFF:</b> Отмена.

## СПРАВОЧНЫЕ МАТЕРИАЛЫ

### ■ Обслуживание

#### Чистка устройства

В случае загрязнения протрите переднюю панель сухой силиконовой или мягкой тканью.

#### Очистка разъема

Отсоедините лицевую панель и аккуратно протрите разъем ватной палочкой. Соблюдайте осторожность, чтобы не повредить разъем.



Разъем (на обратной стороне лицевой панели)

#### Обращение с дисками:

- Не касайтесь записанной поверхности диска.
- Не приклеивайте на диск клейкую ленту и т. п. и не используйте диск с приклеенной на него лентой.
- Не используйте никакие дополнительные принадлежности для диска.
- Проводите чистку по направлению от центра диска к его краю.
- Для очистки диска используйте сухую силиконовую или иную мягкую ткань. Не используйте какие-либо растворители.
- При извлечении дисков из устройства держите их горизонтально.
- Перед установкой диска уберите любые неровности центрального отверстия или внешнего края диска.

### ■ Дополнительная информация

Для: — Последние обновления встроенного программного обеспечения и последний список поддерживаемых функций  
— Оригинальное приложение JVC  
— Любая другая последняя информация

Посетите <<http://www.jvc.net/cs/car/>>.

#### Общие характеристики

• Данное устройство обеспечивает воспроизведение только следующих компакт-дисков:



- **Воспроизведение DualDisc:** Сторона диска DualDisc, отличная от DVD, не совместима со стандартом "Compact Disc Digital Audio". Поэтому не рекомендуется на данном устройстве использовать не-DVD сторону диска "DualDisc".
- Чтобы ознакомиться с подробными сведениями и примечаниями относительно доступных для воспроизведения звуковых файлов, посетите <<http://www.jvc.net/cs/car/>>.

## СПРАВОЧНЫЕ МАТЕРИАЛЫ

### Воспроизводимые файлы

- Воспроизводимый звуковой файл:

Для диска:

**KD-R981BT/KD-R889BT/KD-R881BT:** MP3 (.mp3), WMA (.wma), AAC (.aac)

**KD-R784BT/KD-R782BT:** MP3 (.mp3), WMA (.wma)

Для запоминающего устройства USB большой емкости:

**KD-R981BT/KD-R889BT/KD-R881BT:** MP3 (.mp3), WMA (.wma), AAC (.aac), WAV (.wav), FLAC (.flac)

**KD-R784BT/KD-R782BT:** MP3 (.mp3), WMA (.wma), WAV (.wav), FLAC (.flac)

- Воспроизводимые диски: CD-R/CD-RW/CD-ROM
- Воспроизводимый формат файлов на дисках: ISO 9660, уровень 1/2, Joliet, длинные имена файлов
- Воспроизводимая файловая система устройств USB: FAT12, FAT16, FAT32

Даже если аудиофайлы соответствуют перечисленным выше стандартам, при некоторых типах или состояниях носителей воспроизведение может оказаться невозможным.

Файлы AAC (.m4a) на устройстве USB или компакт-диске, закодированные с помощью iTunes, не могут воспроизводиться на данном устройстве.

### Диски, которые нельзя воспроизвести на данном устройстве

- Диски некруглой формы.
- Диски, записанная поверхность которых окрашена, или диски со следами загрязнений.
- Записываемые диски, которые не были финализированы.
- Компакт-диск диаметром 8 см. Попытка вставки диска с помощью адаптера может привести к неисправности устройства.

### Об устройствах USB

- Запрещается подключать USB-носитель через USB-концентратор.
- Подключение кабеля, общая длина которого превышает 5 м, может привести к некорректному воспроизведению.
- Это устройство не распознает устройства USB с номинальным напряжением, отличным от 5 В, и номинальным током свыше 1,5 А.

### Об iPod/iPhone (кроме KD-R784BT и KD-R782BT)

- Через входной USB-разъем:

Made for

– iPod touch (5th и 6th generation)

– iPod nano (7th generation)

– iPhone 4S, 5, 5S, 5C, 6, 6 Plus, 6S, 6S Plus, SE

- Через Bluetooth:

Made for

– iPod touch (5th и 6th generation)

– iPhone 4S, 5, 5S, 5C, 6, 6 Plus, 6S, 6S Plus, SE

- Просмотр видеофайлов в меню "Videos" в режиме [HEAD MODE] невозможен.
- Порядок отображения песен в меню выбора данного устройства может отличаться от порядка песен в проигрывателе iPod/iPhone.
- В зависимости от версии операционной системы iPod/iPhone некоторые функции могут не работать на данном устройстве.

### Об устройствах Android

- Данное устройство поддерживает Android OS 4.1 и выше.
- Некоторые устройства Android (с OS 4.1 и выше) могут не поддерживать полностью Android Open Accessory (AOA) 2.0.
- Если устройство Android одновременно поддерживает запоминающие устройства большой емкости и AOA 2.0, данное устройство всегда воспроизводит через AOA 2.0 в качестве приоритета.

### О функциях Bluetooth

- В зависимости от версии Bluetooth некоторые устройства Bluetooth не могут быть подключены к этому устройству.
- Устройство может не работать с некоторыми устройствами Bluetooth.
- Окружающая среда оказывает влияние на состояние сигнала.

### Доступные кириллические символы

<input type="checkbox"/>	Допустимые символы
<input type="checkbox"/>	Отображение индикаторов
<input type="checkbox"/>	А Б В Г Д Е Ж З И Й К Л М Н О П Р
<input type="checkbox"/>	А Б В Г Д Е Ж З И Й К Л М Н О П Р
<input type="checkbox"/>	С Т У Ф Х Ц Ч Ш Щ Ъ Ы Ь Э Ю Я Ё
<input type="checkbox"/>	С Т У Ф Х Ц Ч Ш Щ Ъ Ы Ь Э Ю Я Ё

## СПРАВОЧНЫЕ МАТЕРИАЛЫ

### Изменение отображаемой информации

Каждое нажатие кнопки  -  переключает отображаемую информацию.

- Если информация не доступна или не записана, отображается сообщение "NO TEXT", "NO NAME" или другая информация (например, название радиостанции).

Название источника	Информация на дисплее
FM или AM	Частота (Дата/Часы) → Частота (Дата/Часы) с синхронизацией музыки* → (обратно к началу)  <b>(Только для FM-радиостанций системы передачи цифровой информации)</b> Название радиостанции (PS)/Тип программы (PTY) (Дата/Часы) → Радиотекст (Дата/Часы) → Радиотекст+ (Радиотекст+) → Название песни (Исполнитель) → Название песни (Дата/Часы) → Частота (Дата/Часы) → Название радиостанции (PS)/Тип программы (PTY) (Дата/Часы) с синхронизацией музыки* → (обратно к началу)
CD или USB	<b>(Для CD-DA)</b> Название дорожки (Исполнитель) → Название дорожки (Название диска) → Название дорожки (Дата/Часы) → Время воспроизведения (Дата/Часы) → Название дорожки (Исполнитель) с синхронизацией музыки* → (обратно к началу)  <b>(Для файлов MP3/WMA/AAC/WAV/FLAC)</b> Название песни (Исполнитель) → Название песни (Название альбома) → Название песни (Дата/Часы) → Имя файла (Имя папки) → Имя файла (Дата/Часы) → Время воспроизведения (Дата/Часы) → Название песни (Исполнитель) с синхронизацией музыки* → (обратно к началу)
iPod USB/iPod BT или ANDROID	Когда выбрано [HEAD MODE]/[AUTO MODE] (→ 9): Название песни (Исполнитель) → Название песни (Название альбома) → Название песни (Дата/Часы) → Время воспроизведения (Дата/Часы) → Название песни (Исполнитель) с синхронизацией музыки* → (обратно к началу)
BT AUDIO	Название песни (Исполнитель) → Название песни (Название альбома) → Название песни (Дата/Часы) → Время воспроизведения (Дата/Часы) → Название песни (Исполнитель) с синхронизацией музыки* → (обратно к началу)
AUX	AUX (Дата/Часы) → AUX (Дата/Часы) с синхронизацией музыки* → (обратно к началу)

- \* **KD-R981BT**: Цвета подсветки кнопок и дисплея изменяются и синхронизируются с музыкой.  
**KD-R889BT/KD-R881BT**: Цвет подсветки символической кнопки изменяется и синхронизируется с музыкой.  
**KD-R784BT/KD-R782BT**: Яркость подсветки изменяется и синхронизируется с музыкой.

## УСТРАНЕНИЕ ПРОБЛЕМ

Симптомы	Способы устранения	
Общие характеристики	Звук не слышен. <ul style="list-style-type: none"> <li>• Установите оптимальный уровень громкости.</li> <li>• Проверьте кабели и соединения.</li> </ul>	
	Отображается надпись "MISWIRING CHECK WIRING THEN PWR ON".	Выключите питание, затем выполните проверку, чтобы убедиться, что контакты проводов динамиков должным образом изолированы. Снова включите питание.
	Отображается надпись "PROTECTING SEND SERVICE".	Отправьте устройство в ближайший сервисный центр.
Радиоприемник	Источник нельзя выбрать.	Проверьте настройку [SOURCE SELECT]. (→ 5)
	<ul style="list-style-type: none"> <li>• Слабый радиоприем.</li> <li>• Статические помехи при прослушивании радио.</li> </ul>	Плотно вставьте антенну.
CD/USB/iPod	Невозможно извлечь диск.	Нажмите и удерживайте кнопку  для принудительного извлечения диска. Осторожно, не уроните диск во время извлечения.
	Отображается надпись "IN DISC".	Убедитесь в отсутствии блокирования загрузочного отсека при вставке диска.
	Отображается надпись "PLEASE EJECT".	Нажмите  и вставьте диск правильно.
	Неправильный порядок воспроизведения.	Порядок воспроизведения определяется по имени файла (USB) или в порядке записи файлов (диск).
	Время от начала воспроизведения неправильное.	Это зависит от прежнего процесса записи.
Отображается сообщение "NOT SUPPORT", и дорожка пропускается.	Убедитесь в том, что дорожка имеет формат, поддерживаемый для воспроизведения. (→ 27)	
Продолжает мигать текст "READING".	<ul style="list-style-type: none"> <li>• Не используйте многоуровневую иерархическую структуру и много папок.</li> <li>• Перезагрузите диск или повторно подключите USB-устройство.</li> </ul>	

## УСТРАНЕНИЕ ПРОБЛЕМ

	Симптомы	Способы устранения
CD/iUSB/iPod	Отображается надпись "UNSUPPORTED DEVICE".	<ul style="list-style-type: none"> <li>Убедитесь в том, что подключенное устройство совместимо с данным устройством и что формат файловой системы поддерживается. (→ 27)</li> <li>Повторно подключите устройство.</li> </ul>
	Отображается надпись "UNRESPONSIVE DEVICE".	Убедитесь в том, что устройство исправно, и повторно подключите устройство.
	Отображается надпись "USB HUB IS NOT SUPPORTED".	Данное устройство не поддерживает USB-устройства, подключенные через USB-концентратор.
	Отображается надпись "CANNOT PLAY".	Подключите устройство USB, содержащее доступные для воспроизведения аудиофайлы.
	Проигрыватель iPod/iPhone не включается или не работает.	<ul style="list-style-type: none"> <li>Проверьте соединение между устройством и iPod/iPhone.</li> <li>Отключите и перезагрузите iPod/iPhone с помощью аппаратной перезагрузки.</li> </ul>
	"LOADING" отображается при переходе в режим поиска посредством нажатия  .	Данное устройство еще подготавливает список музыки на iPod/iPhone. Для загрузки может потребоваться некоторое время, повторите попытку позже.
ANDROID	Правильные символы не отображаются.	<ul style="list-style-type: none"> <li>Данное устройство может отображать только буквы верхнего регистра, цифры и ограниченное число символов.</li> <li>В зависимости от выбранного вами языка отображения (→ 5), некоторые символы могут отображаться неправильно.</li> </ul>
	<ul style="list-style-type: none"> <li>Во время воспроизведения не слышен звук.</li> <li>Звук выводится только с устройства Android.</li> </ul>	<ul style="list-style-type: none"> <li>Повторно выполните подключение устройства Android.</li> <li>Если работает режим [AUDIO MODE], запустите любой программный медиаплеер на устройстве Android и начните воспроизведение.</li> <li>Если работает режим [AUDIO MODE], перезапустите текущий программный медиаплеер или используйте другой программный медиаплеер.</li> <li>Перезапустите устройство Android.</li> <li>Если это не решит проблему, подключенное устройство Android неспособно передавать аудиосигнал на данное устройство. (→ 27)</li> </ul>

	Симптомы	Способы устранения
ANDROID	Не удается воспроизвести в режиме [AUTO MODE].	<ul style="list-style-type: none"> <li>Убедитесь в том, что приложение JVC MUSIC PLAY APP установлено на устройство Android. (→ 8)</li> <li>Повторно выполните подключение устройства Android и выберите соответствующий режим управления. (→ 9)</li> <li>Если это не решит проблему, подключенное устройство Android не поддерживает [AUTO MODE]. (→ 27)</li> </ul>
	Продолжает мигать текст "NO DEVICE" или "READING".	<ul style="list-style-type: none"> <li>Отключите на устройстве Android опции для разработчика.</li> <li>Повторно выполните подключение устройства Android.</li> <li>Если это не решит проблему, подключенное устройство Android не поддерживает [AUTO MODE]. (→ 27)</li> </ul>
	Прерывистое воспроизведение или пропускается звук.	Выключите режим энергосбережения на устройстве Android.
	"CANNOT PLAY"	<ul style="list-style-type: none"> <li>Убедитесь, что устройство Android содержит аудиофайлы, доступные для воспроизведения.</li> <li>Повторно выполните подключение устройства Android.</li> <li>Перезапустите устройство Android.</li> </ul>
Bluetooth®	Устройства Bluetooth не обнаружены.	<ul style="list-style-type: none"> <li>Выполните поиск с устройства Bluetooth еще раз.</li> <li>Выполните сброс устройства. (→ 3)</li> </ul>
	Сопряжение невозможно.	<ul style="list-style-type: none"> <li>Удостоверьтесь, что введен одинаковый PIN-код на устройстве и устройстве Bluetooth.</li> <li>Удалите информацию о сопряжении с устройства и устройства Bluetooth, а затем выполните сопряжение еще раз. (→ 11)</li> </ul>
	Возникает эхо или шум.	<ul style="list-style-type: none"> <li>Отрегулируйте положение микрофона. (→ 11)</li> <li>Проверьте настройку [ECHO CANCEL]. (→ 13)</li> </ul>
	Плохое качество звука телефона.	<ul style="list-style-type: none"> <li>Уменьшите расстояние между устройством и устройством Bluetooth.</li> <li>Переместите автомобиль в место с более сильным уровнем сигнала сотовой сети.</li> </ul>

Симптомы	Способы устранения
Во время воспроизведения с помощью аудиопроигрывателя Bluetooth происходит прерывание звука.	<ul style="list-style-type: none"> <li>Уменьшите расстояние между устройством и аудиопроигрывателем Bluetooth.</li> <li>Выключите и включите приемник, затем подключите устройство.</li> <li>Другие устройства Bluetooth могут пытаться подключиться к устройству.</li> </ul>
Не удается осуществить управление подключенным аудиопроигрывателем Bluetooth.	<ul style="list-style-type: none"> <li>Проверьте, поддерживает ли подключенный аудиопроигрыватель Bluetooth профиль Audio/Video Remote Control Profile (AVRCP — профиль удаленного управления звуком и видеобразжением). (См. инструкции к аудиопроигрывателю.)</li> <li>Отключите и подключите проигрыватель Bluetooth еще раз.</li> </ul>
"PLEASE WAIT"	Приемник выполняет подготовку к использованию функции Bluetooth. Если сообщение не исчезает, выключите и снова включите устройство, после чего выполните повторное подключение устройства Bluetooth.
"NOT SUPPORT"	Подключенный телефон не поддерживает функцию распознавания голоса.
"ERROR"	Попытайтесь выполнить операцию еще раз. Если снова отображается сообщение "ERROR", проверьте, поддерживает ли устройство запрашиваемую функцию.
"H/W ERROR"	Выполните сброс приемника и повторите операцию. Если снова отображается сообщение "H/W ERROR", обратитесь в ближайший сервисный центр.

При повторном возникновении проблем сбросьте устройство. (→ 3)

### ▲ Предупреждение

- Устройство можно использовать только с источником питания 12 В постоянного тока с отрицательным заземлением.
- Отключите отрицательную клемму аккумулятора перед подключением проводов и монтажом.
- Не подключайте провод аккумулятора (жёлтый) и провод высокого напряжения (красный) к корпусу машины или проводу заземления (чёрный), чтобы не допустить короткое замыкание.
- Изолируйте свободные провода виниловой лентой, чтобы не допустить короткое замыкание.
- После установки обязательно заземлите данное устройство на корпус автомобиля.

### ▲ Внимание

- В целях безопасности работа по подключению проводов и монтажу должна выполняться специалистами. Обратитесь к поставщику автомобильных аудиосистем.
- Данное устройство подлежит установке в консоль автомобиля. Не прикасайтесь к металлическим деталям устройства в процессе и на протяжении некоторого времени после завершения эксплуатации устройства. Температура металлических деталей, таких как радиатор охлаждения и кожух, существенно повышается.
- Не подключайте провода динамиков ⊖ к корпусу машины, проводу заземления (чёрный) или параллельно.
- Подключите динамики с максимальной мощностью более 50 Вт. Если максимальная мощность динамиков менее 50 Вт, измените значение параметра [AMP GAIN], чтобы не повредить динамики. (→ 20)
- Установите устройство под углом менее 30°.
- Если в электропроводе транспортного средства нет клеммы зажигания, подключите провод высокого напряжения (красный) к клемме на блоке плавких предохранителей, которая обеспечивает питание с напряжением 12 В постоянного тока и которая включается и выключается ключом зажигания.
- Держите все кабели вдали от тепловыделяющих металлических частей.
- После установки устройства, убедитесь в том, что все осветительные и электронные приборы вашего автомобиля работают в прежнем режиме.
- Если предохранитель сгорел, первым делом убедитесь в том, что кабели не касаются корпуса автомобиля, после чего замените предохранитель на аналогичный новый.

### Стандартная процедура

- Извлеките ключ из замка зажигания, затем отсоедините разъем ⊖ автомобильного аккумулятора.
- Правильно подключите провода.  
См. раздел "Подключение проводов". (→ 32)
- Установите устройство в вашем автомобиле.  
См. раздел "Установка устройства (установка в приборную панель)". (→ 31)
- Подключите клемму ⊖ автомобильного аккумулятора.
- Нажмите **SOURCE** ⊖ (для KD-R981BT/KD-R784BT/KD-R782BT) или **SRC** ⊖ (для KD-R889BT/KD-R881BT), чтобы включить питание.
- Отсоедините переднюю панель и выполните сброс устройства. (→ 3)



# УСТАНОВКА И ПОДКЛЮЧЕНИЕ

## Установка устройства (установка в приборную панель)

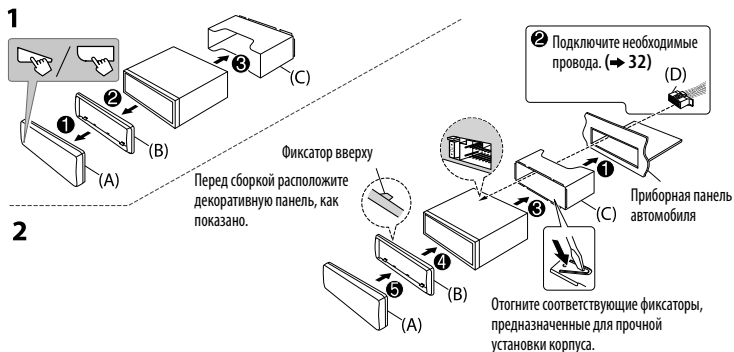

## Список деталей для установки

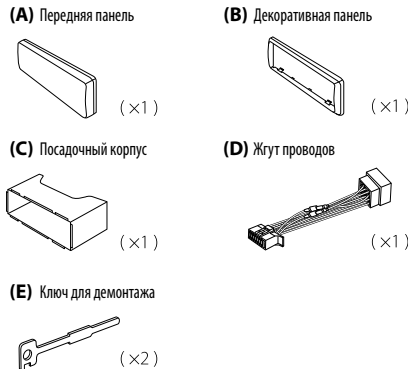

## При установке без посадочного корпуса

- Снимите посадочный корпус и декоративную панель с устройства.
- Совместите отверстия в устройстве (с обеих сторон) консолью автомобиля и закрепите устройство винтами (которые можно приобрести в магазине).

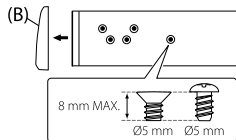

⚠ Используйте только специальные винты. Использование неподходящих винтов может привести к повреждению устройства.

## Порядок извлечения устройства

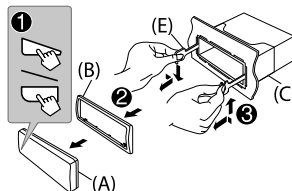

## Выходные разъемы

### Для настройки 2-полосного кроссовера

3 пары	REAR	: Выход заднего динамика
	FRONT	: Фронтальный выход
	SW	: Выход сабвуфера
2 пары	FRONT	: Фронтальный выход
	REAR/SW	: Выходные разъемы задних динамиков/низкочастотного динамика
	1 пара	REAR/SW

### Для настройки 3-полосного кроссовера

3 пары	REAR	: Выход на высокочастотный динамик
	FRONT	: Выход на среднечастотный динамик
	SW	: Выход на низкочастотный динамик
2 пары	FRONT	: Выход на среднечастотный динамик
	REAR/SW	: Выход на низкочастотный динамик
1 пара	REAR/SW	: Выход на низкочастотный динамик

# УСТАНОВКА И ПОДКЛЮЧЕНИЕ

## Подключение проводов

При подсоединении внешнего усилителя подсоедините его провод заземления к корпусу автомобиля, чтобы предотвратить повреждение устройства.

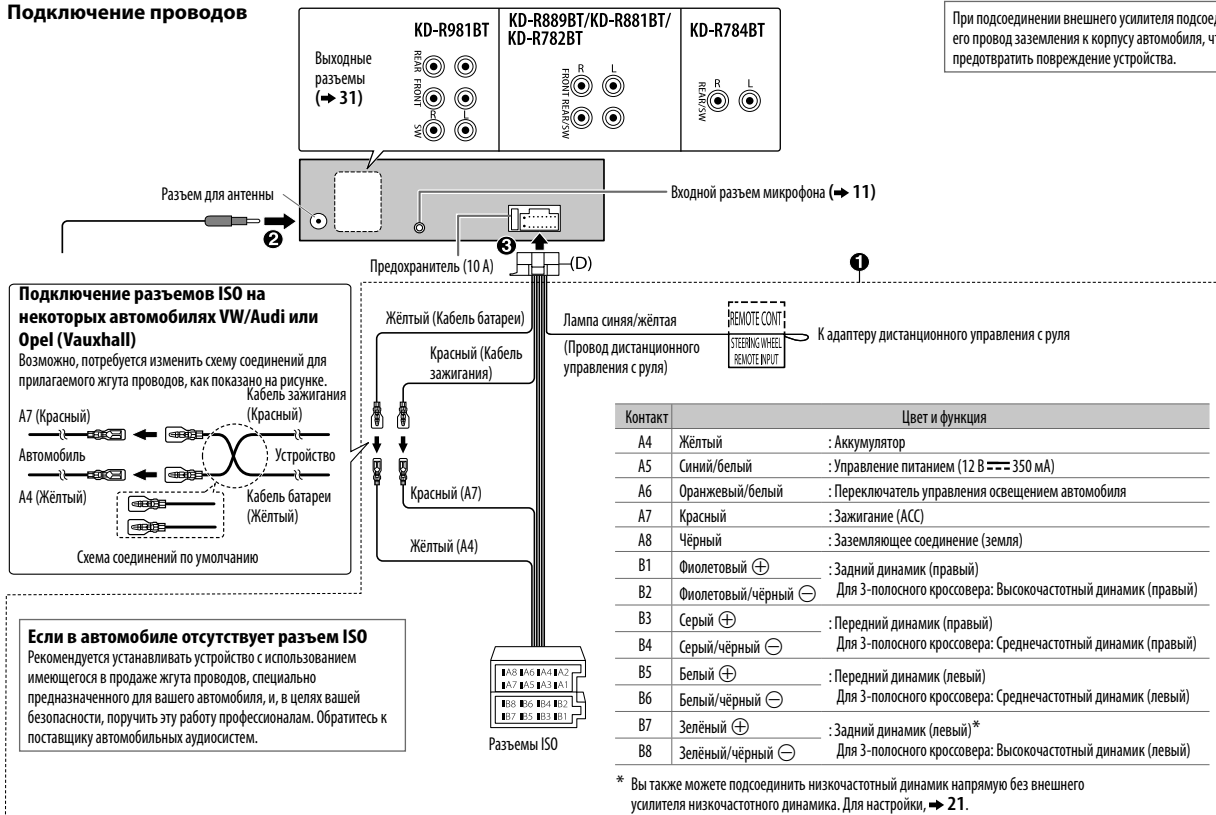

\* Вы также можете подсоединить низкочастотный динамик напрямую без внешнего усилителя низкочастотного динамика. Для настройки, → 21.

# ТЕХНИЧЕСКИЕ ХАРАКТЕРИСТИКИ

Данные могут быть изменены без уведомления.

Тюнер	FM	Диапазон частот	87,5 МГц — 108,0 МГц (интервалом 50 кГц)
		Полезная чувствительность (отношение сигнал/шум = 26 дБ)	0,71 мкВ/75 Ом (8,2 дБф)
		Пороговая чувствительность (ДИН отношение сигнал/шум = 46 дБ)	2,0 мкВ/75 Ом
		Частотная характеристика (±3 дБ)	30 Гц — 15 кГц
		Отношение сигнал/шум (MONO)	64 дБ
		Разделение стереоканалов (1 кГц)	40 дБ
AM (MW)	Диапазон частот	531 кГц — 1 611 кГц (интервалом 9 кГц)	
	Полезная чувствительность (отношение сигнал/шум = 20 дБ)	28,2 мкВ (29 дБмкВ)	
AM (LW)	Диапазон частот	153 кГц — 279 кГц (интервалом 9 кГц)	
	Полезная чувствительность (отношение сигнал/шум = 20 дБ)	50 мкВ (33,9 дБмкВ)	

Проигрыватель компакт-дисков	Лазерный диод	GaAlAs
	Цифровой фильтр (D/A)	8-кратная дискретизация
	Скорость вращения дисковогода	500 об/мин — 200 об/мин (CLV)
	Коэффициент детонации	Ниже измерительных возможностей
	Частотная характеристика (±1 дБ)	20 Гц — 20 кГц
	Суммарное нелинейное искажение (1 кГц)	0,01 %
	Отношение сигнал/шум (1 кГц)	105 дБ
	Динамический диапазон	90 дБ
	Разделение каналов	85 дБ
	MP3-декодирование	В соответствии с аудиоуровнем-3 стандарта MPEG-1/2
	WMA-декодирование	Совместимо с Windows Media Audio
AAC-декодирование	Файлы AAC-LC "aac" (Кроме <b>KD-R784BT/KD-R782BT</b> )	

USB	USB-стандарт	USB 1.1, USB 2.0 (Полноскоростной)
	Совместимые устройства	Запоминающее устройство большой емкости
	Система файлов	FAT12/16/32
	Максимальный ток источника питания	5 В пост. тока $\approx$ 1,5 А
	Преобразователь (D/A) с цифровым фильтром	24 бит
	MP3-декодирование	В соответствии с аудиоуровнем-3 стандарта MPEG-1/2
	WMA-декодирование	Совместимо с Windows Media Audio
AAC-декодирование	Файлы AAC-LC "aac" (Кроме <b>KD-R784BT/KD-R782BT</b> )	
WAV-декодирование	Линейная импульсно-кодовая модуляция	
FLAC-декодирование	Файлы FLAC, до 24 бит/48 кГц	

Вспом. оборуд.	Частотная характеристика (±3 дБ)	20 Гц — 20 кГц
	Максимальное напряжение на входе	1 000 мВ
	Полное сопротивление на входе	30 кОм

Bluetooth	Версия	Bluetooth 3.0	
	Диапазон частот	2,402 ГГц — 2,480 ГГц	
	Выходная мощность	Класс мощности 2: +4 дБм (МАКС.), 0 дБм (СРЕД.)	
	Максимальный диапазон связи	Луч обзора приблизительно 10 м (32,8 фута)	
	Сопряжение	SSP (Secure Simple Pairing — безопасное простое сопряжение)	
	Профиль	HFP1.6 (Hands-Free Profile — профиль громкой связи)	A2DP (Advanced Audio Distribution Profile — профиль расширенного распространения звука)
		AVRCP1.5 (Audio/Video Remote Control Profile — профиль удаленного управления звуком и видеозаписью)	PBAP (Phonebook Access Profile — профиль доступа к телефонной книге)
	SPP (Serial Port Profile — профиль последовательного порта)		

## ТЕХНИЧЕСКИЕ ХАРАКТЕРИСТИКИ

Звук	Максимальная выходная мощность	50 Вт × 4 или 50 Вт × 2 + 50 Вт × 1 (Низкочастотный динамик = 4 Ом)
	Полный диапазон частот (еёе чем 1 % THD)	22 Вт × 4
	Полное сопротивление катушки громкоговорителя	4 Ом — 8 Ом
	Уровень/нагрузка предусилителя (CD/USB)	нагрузка 4 000 мВ/10 кОм
	Полное сопротивление выхода предусилителя	≤ 600 Ом
Общие характеристики	Рабочее напряжение (допустимо от 10,5 — 16 В)	14,4 В
	Максимальное текущее потребление	10 А
	Диапазон рабочих температур	-10°C — +60°C
	Установочные размеры (Ш × В × Г)	182 мм × 53 мм × 159 мм
	Вес нетто (включая декоративную панель и посадочный корпус)	1,2 кг







## libFLAC

Copyright (C) 2000,2001,2002,2003,2004,2005,2006,2007,2008,2009 Josh Coalson

Redistribution and use in source and binary forms, with or without modification, are permitted provided that the following conditions are met:

- Redistributions of source code must retain the above copyright notice, this list of conditions and the following disclaimer.
- Redistributions in binary form must reproduce the above copyright notice, this list of conditions and the following disclaimer in the documentation and/or other materials provided with the distribution.
- Neither the name of the Xiph.org Foundation nor the names of its contributors may be used to endorse or promote products derived from this software without specific prior written permission.

THIS SOFTWARE IS PROVIDED BY THE COPYRIGHT HOLDERS AND CONTRIBUTORS "AS IS" AND ANY EXPRESS OR IMPLIED WARRANTIES, INCLUDING, BUT NOT LIMITED TO, THE IMPLIED WARRANTIES OF MERCHANTABILITY AND FITNESS FOR A PARTICULAR PURPOSE ARE DISCLAIMED. IN NO EVENT SHALL THE FOUNDATION OR CONTRIBUTORS BE LIABLE FOR ANY DIRECT, INDIRECT, INCIDENTAL, SPECIAL, EXEMPLARY, OR CONSEQUENTIAL DAMAGES (INCLUDING, BUT NOT LIMITED TO, PROCUREMENT OF SUBSTITUTE GOODS OR SERVICES; LOSS OF USE, DATA, OR PROFITS; OR BUSINESS INTERRUPTION) HOWEVER CAUSED AND ON ANY THEORY OF LIABILITY, WHETHER IN CONTRACT, STRICT LIABILITY, OR TORT (INCLUDING NEGLIGENCE OR OTHERWISE) ARISING IN ANY WAY OUT OF THE USE OF THIS SOFTWARE, EVEN IF ADVISED OF THE POSSIBILITY OF SUCH DAMAGE.

- Microsoft and Windows Media are either registered trademarks or trademarks of Microsoft Corporation in the United States and/or other countries.
- "Made for iPod," and "Made for iPhone" mean that an electronic accessory has been designed to connect specifically to iPod, or iPhone, respectively, and has been certified by the developer to meet Apple performance standards. Apple is not responsible for the operation of this device or its compliance with safety and regulatory standards. Please note that the use of this accessory with iPod or iPhone may affect wireless performance.
- iPhone, iPod, iPod classic, iPod nano, iPod touch and iTunes are trademarks of Apple Inc., registered in the U.S. and other countries.
- Lightning is a trademark of Apple Inc.
- Android is trademark of Google Inc.
- The Bluetooth® word mark and logos are registered trademarks owned by Bluetooth SIG, Inc. and any use of such marks by JVC KENWOOD Corporation is under license. Other trademarks and trade names are those of their respective owners.