

KENWOOD

DPX-5300BT

DUAL DIN SIZED CD RECEIVER
INSTRUCTION MANUAL

JVCKENWOOD Corporation

Made for
 iPhone | iPod



Contents

Before Use.....	3
Basics	4
Getting Started	5
1 Select the display language, acknowledge the crossover type and cancel the demonstration	
2 Set the clock and date	
3 Set the other optional settings	
Radio.....	8
CD/USB/iPod.....	9
AUX.....	12
KENWOOD Remote Application	13
Bluetooth®	14
Bluetooth – Connection	
Bluetooth – Mobile phone	
Bluetooth – Audio	
Audio Settings.....	20
Display Settings	24
Learning Steering Remote Control	25
Installation/Connection	26
References	30
Maintenance	
More information	
Change the display information	

Troubleshooting.....	32
Specifications	34

How to read this manual

- The displays and faceplates shown in this manual are examples used to provide clear explanations of the operations. For this reason, they may be different from the actual displays or faceplates.
- Operations are explained mainly using buttons on the faceplate.
- English indications are used for the purpose of explanation. You can select the display language from the [FUNCTION] menu. (Page 7)
- [XX] indicates the selected items.
- (Page XX) indicates references are available on the stated page.



This symbol on the product means there are important operating and maintenance instructions in this manual. Be sure to carefully read instructions in this manual.

Before Use

IMPORTANT

- To ensure proper use, please read through this manual before using this product. It is especially important that you read and observe Warnings and Cautions in this manual.
- Please keep the manual in a safe and accessible place for future reference.

▲ WARNING

- **Do not operate any function that takes your attention away from safe driving.**

- **Do not ingest the battery, Chemical Burn Hazard.**

The remote control supplied with this product contains a coin/button cell battery.

If the coin/button cell battery is swallowed, it can cause severe internal burns in just 2 hours and can lead to death.

Keep new and used batteries away from children.

If the battery compartment does not close securely, stop using the product and keep it away from children.

If you think batteries might have been swallowed or placed inside any part of the body, seek immediate medical attention.

▲ CAUTION

Volume setting:

- Adjust the volume so that you can hear sounds outside the car to prevent accidents.
- Lower the volume before playing digital sources to avoid damaging the speakers by the sudden increase of the output level.

General:

- Avoid using the external device if it might hinder safe driving.
- Make sure all important data has been backed up. We shall bear no responsibility for any loss of recorded data.
- Never put or leave any metallic objects (such as coins or metal tools) inside the unit to prevent a short circuit.

- If a disc error occurs due to condensation on the laser lens, eject the disc and wait for the moisture to evaporate.
- Depending on the types of cars, the antenna will automatically extend when you turn on the unit with the antenna control wire connected (page 29). Turn off the unit or change the source to STANDBY when parking at a low ceiling area.

Remote control (RC-406):

- Do not leave the remote control in hot places such as on the dashboard.
- Risk of fire or explosion if the battery is replaced by an incorrect type. Ensure to replace only with the same type.
- Risk of fire, explosion or the leakage of flammable liquid or gas if the battery is left in an extremely high temperature surrounding environment and/or subjected extremely low air pressure. The battery pack or batteries shall not be exposed to excessive heat such as sunshine, fire or the like.
- Risk of fire, explosion or the leakage of flammable liquid or gas if the battery is disposed into fire or a hot oven, recharged, shorted, mechanically crushed or cut of the battery.
- If spilled fluid comes in contact with your eyes or on clothing, immediately rinse with water and consult a physician.

Basics

Faceplate

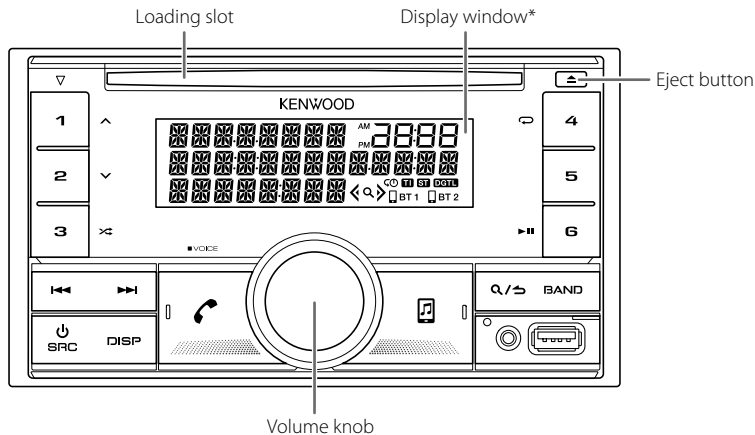

How to reset

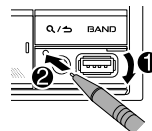

* Only for illustration purpose.

To

Turn on the power

On the faceplate

Press SRC.
• Press and hold to turn off the power.

Adjust the volume

Turn the volume knob.

Select a source

• Press SRC repeatedly.
• Press SRC, then turn the volume knob within 2 seconds.

Change the display information

Press DISP repeatedly. (Page 31)

Basics

Remote control (RC-406)

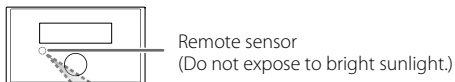

Pull out the insulation sheet when using for the first time.

How to replace the battery

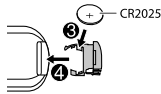
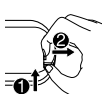

To	On the remote control
Adjust the volume	Press VOL ▲ or VOL ▼. • Press and hold VOL ▲ to continuously increase the volume to 15. Press ATT during playback to attenuate the sound. • Press again to cancel.
Select a source	Press SRC repeatedly.
Turn off the power	Press and hold SRC to turn off the power. (Pressing SRC does not turn on the power.)

Getting Started

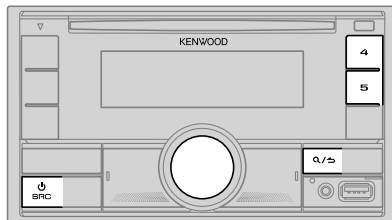

1 Select the display language, acknowledge the crossover type and cancel the demonstration

When you turn on the power for the first time (or [FACTORY RESET] is set to [YES], see page 7), the display shows: "SEL LANGUAGE" → "PRESS" → "VOLUME KNOB"

- 1 Turn the volume knob to select [ENG] (English) or [TUR] (Turkish), then press the knob.
[ENG] is selected for the initial setup.
Then, the display shows: "2-WAY X ' OVER" or "3-WAY X ' OVER" → "PRESS" → "VOLUME KNOB" → "TO CONFIRM".
- 2 Press the volume knob to acknowledge the current crossover type.
• To change the crossover type, see "Change the crossover type" on page 7.
Then, the display shows: "CANCEL DEMO" → "PRESS" → "VOLUME KNOB".
- 3 Press the volume knob again.
[YES] is selected for the initial setup.
- 4 Press the volume knob again.
"DEMO OFF" appears.

Getting Started

Default: [XX]

2

Set the clock and date

- 1 Press the volume knob to enter [FUNCTION].
- 2 Turn the volume knob to select [CLOCK], then press the knob.

To adjust the clock

- 3 Turn the volume knob to select [CLOCK ADJUST], then press the knob.
- 4 Turn the volume knob to make the settings, then press the knob.
Set the time in the order of "Hour" → "Minute".
- 5 Turn the volume knob to select [CLOCK FORMAT], then press the knob.
- 6 Turn the volume knob to select [12H] or [24H], then press the knob.

To set the date

- 7 Turn the volume knob to select [DATE FORMAT], then press the knob.
- 8 Turn the volume knob to select [DD/MM/YY] or [MM/DD/YY], then press the knob.
- 9 Turn the volume knob to select [DATE SET], then press the knob.
- 10 Turn the volume knob to make the settings, then press the knob.
Set the date in the order of "Day" → "Month" → "Year" or "Month" → "Day" → "Year".
- 11 Press and hold **Q/↵** to exit.

To return to the previous setting item, press **Q/↵**.

3

Set the other optional settings

You can only set the following items while the unit is in STANDBY source.

- 1 Press **⏻**SRC repeatedly to enter STANDBY.
- 2 Press the volume knob to enter [FUNCTION].
- 3 Turn the volume knob to select an item (see the following table), then press the knob.
- 4 Repeat step 3 until the desired item is selected/activated.
- 5 Press and hold **Q/↵** to exit.

To return to the previous setting item, press **Q/↵**.

6

ENGLISH

[DISPLAY]

[EASY MENU]

When entering [FUNCTION]...

[ON]: [LCD DISPLAY] illumination changes to white color. ;
[OFF]: [LCD DISPLAY] illumination remains as [COLOR SELECT] color.
(Page 25)

- [KEY 1] and [KEY 2] illuminations change to light blue color when you enter [FUNCTION], irregardless of the [EASY MENU] setting.
- Refer to the illustration on page 24 for zone identification.

[TUNER SETTING]

[PRESET TYPE]

[NORMAL]: Memorizes one station for each preset button in each band (FM1/FM2/FM3/AM/SW1/SW2). ; [MIX]: Memorizes one station for each preset button, regardless of the selected band.

[SYSTEM]

[KEY BEEP]

(Applicable only if [X'OVER] is set to [2WAY].) (Page 7)
[ON]: Activates the keypress tone. ; [OFF]: Deactivates.

[SOURCE SELECT]

[BT AUDIO SRC]

[ON]: Enables BT AUDIO in source selection. ; [OFF]: Disables. (Page 19)

[BUILT-IN AUX]

[ON]: Enables AUX in source selection. ; [OFF]: Disables. (Page 12)

[CD READ]

[1]: Automatically distinguishes between audio file disc and music CD. ;
[2]: Forces to play as a music CD. No sound can be heard if an audio file disc is played.

[USER S.REMO]

See page 25 for details.

Getting Started

[F/W UPDATE]

[UPDATE SYSTEM]

- [F/W UP xxxx] [YES]: Starts upgrading the firmware. ; [NO]: Cancels (upgrading is not activated).
For details on how to update the firmware, visit
<<https://www.kenwood.com/cs/ce/>>.
- Once you have upgraded the firmware, you are unable to downgrade the firmware.

[FACTORY RESET]

[YES]: Resets the settings to default (except the stored station). ;
[NO]: Cancels.

[ENGLISH]

Select the display language for [FUNCTION] menu and music information if applicable.

[TURKCE]

By default, [ENGLISH] is selected.

Change the crossover type

- Press \odot SRC repeatedly to enter STANDBY.
 - Press and hold number buttons 4 and 5 to enter crossover select.
The current crossover type appears.
 - Turn the volume knob to select "2WAY" or "3WAY", then press the knob.
 - Turn the volume knob to select "YES" or "NO", then press the knob.
The selected crossover type appears.
- To cancel, press and hold \mathcal{Q}/\rightarrow .
 - To adjust the selected crossover settings, see page 21.

Once you have changed the crossover type, the next time when you turn on the power, the display shows:
"2-WAY X ' OVER" or "3-WAY X ' OVER" \rightarrow "PRESS" \rightarrow "VOLUME KNOB" \rightarrow "TO CONFIRM"

Press the volume knob to acknowledge in order to proceed to the next desired operation.

▲ CAUTION

Select a crossover type according to how the speakers are connected.
(Page 28, 29)

If you select a wrong type:

- The speakers may damage.
- The output sound level may be extremely high or low.

Radio

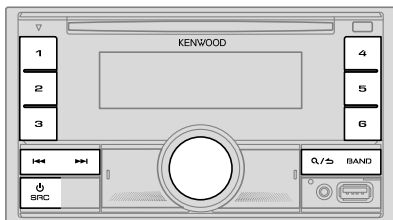

- "ST" indicator lights up when receiving an FM stereo broadcast with sufficient signal strength.
- The unit switches to FM alarm automatically when receiving an alarm signal from FM broadcast.

Search for a station

- 1 Press **SRC** repeatedly to select RADIO.
- 2 Press **BAND** repeatedly (or press #FM+/*AM- on the remote control) to select FM1/FM2/FM3/AM/SW1/SW2.
- 3 Press **◀◀/▶▶** (or press **◀◀/▶▶** (+) on the remote control) to search for a station.

You can store up to 18 stations for FM and 6 stations for AM/SW1/SW2.

- **To store a station:** Press and hold one of the number buttons (1 to 6).
- **To select a stored station:** Press one of the number buttons (1 to 6) (or press one of the number buttons (1 to 6) on the remote control).

Direct Access Tuning (using the remote control)

- 1 Press **DIRECT** to enter Direct Access Tuning.
- 2 Press the number buttons to enter a station frequency.
- 3 Press **ENT ▶▶** to search for a station.

- To cancel, press **↶** or **DIRECT**.
- If no operation is done for 10 seconds after step 2, Direct Access Tuning is automatically canceled.

Other settings

- 1 Press the volume knob to enter [FUNCTION].
- 2 Turn the volume knob to select an item (see the following table), then press the knob.
- 3 Repeat step 2 until the desired item is selected/activated or follow the instructions stated on the selected item.
- 4 Press and hold **Q/Δ** to exit.

To return to the previous setting item, press **Q/Δ**.

Default: **[XX]**

[TUNER SETTING]	
[SEEK MODE]	Selects the searching method for ◀◀ / ▶▶ buttons when pressed. [AUTO1]: Automatically search for a station. ; [AUTO2]: Search for a preset station. ; [MANUAL]: Manually search for a station.
[LOCAL SEEK]	[ON]: Searches only AM/SW1/SW2 stations with good reception. ; [OFF]: Cancels. • Settings made are applicable only to the selected source/station. Once you change the source/station, you need to make the settings again.
[AUTO MEMORY]	[YES]: Automatically starts memorizing 6 stations with good reception. ; [NO]: Cancels. • Selectable only if [NORMAL] is selected for [PRESET TYPE]. (Page 6)
[MONO SET]	[ON]: Improves the FM reception, but the stereo effect will be lost. ; [OFF]: Cancels.
[NEWS SET]	[ON]: The unit will temporarily switch to News Programme if available. ; [OFF]: Cancels.
[REGIONAL]	[ON]: Switches to another station only in the specific region using the "AF" control. ; [OFF]: Cancels.

Radio

[AF SET]	[ON]: Automatically searches for another station broadcasting the same program in the same Radio Data System network with better reception when the current reception is poor. ; [OFF]: Cancels.
[TI]	[ON]: Allows the unit to temporarily switch to Traffic Information if available ("TI" indicator lights up) while listening to all sources except in AM/SW1/SW2. ; [OFF]: Cancels.
[PTY SEARCH]	<ol style="list-style-type: none">1 Turn the volume knob to select the available Program Type (see the following "Available Program Type for [PTY SEARCH]"), then press the knob.2 Turn the volume knob to select the PTY language ([ENGLISH]/[FRENCH]/[GERMAN]), then press the knob.3 Press ◀◀ / ▶▶ to start searching.
[CLOCK]	
[TIME SYNC]	[ON]: Synchronizes the unit's time to the Radio Data System station time. ; [OFF]: Cancels.

- [MONO SET]/[NEWS SET]/[REGIONAL]/[AF SET]/[TI]/[PTY SEARCH] is selectable only when the band is FM1/FM2/FM3.
- If the volume is adjusted during reception of traffic information, alarm or news bulletin, the adjusted volume is memorized automatically. It will be applied the next time traffic information, alarm or news bulletin is turned on.

Available Program Type for [PTY SEARCH]

[SPEECH]:

[NEWS], [AFFAIRS], [INFO] (information), [SPORT], [EDUCATE], [DRAMA], [CULTURE], [SCIENCE], [VARIED], [WEATHER], [FINANCE], [CHILDREN], [SOCIAL], [RELIGION], [PHONE IN], [TRAVEL], [LEISURE], [DOCUMENT]

[MUSIC]:

[POP M] (music), [ROCK M] (music), [EASY M] (music), [LIGHT M] (music), [CLASSICS], [OTHER M] (music), [JAZZ], [COUNTRY], [NATION M] (music), [OLDIES], [FOLK M] (music)

The unit will search for the Program Type categorized under [SPEECH] or [MUSIC] if selected.

CD/USB/iPod

Insert a disc

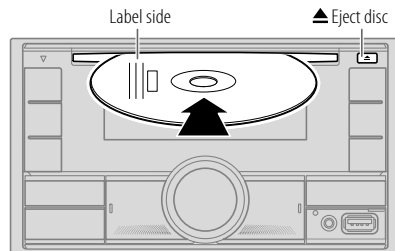

The source changes to CD automatically and playback starts.

Connect a USB device

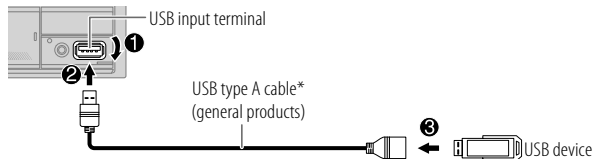

The source changes to USB automatically and playback starts.

* Do not leave the cable inside the car when not in use.

CD/USB/iPod

Connect an iPod/iPhone

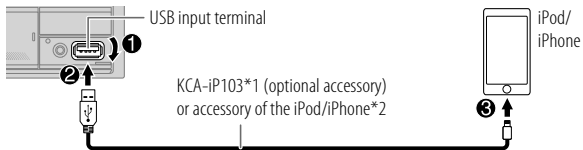

The source changes to iPod USB automatically and playback starts.

- You can also connect iPod/iPhone via Bluetooth. (Page 14)

*1 KCA-iP103: Lightning type

*2 Do not leave the cable inside the car when not in use.

Basic operations

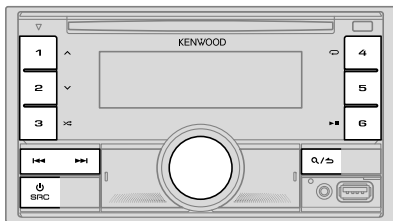

Selectable source: CD/USB/iPod USB or iPod BT

For playable audio file, see "Playable files" on page 30.

To	On the faceplate	On the remote control
Play back/pause	Press 6 ► .	Press ENT ► .
Reverse/Fast-forward	Press and hold ◀◀ / ▶▶.	Press and hold ◀◀ / ▶▶ (+).
Select a track/file	Press ◀◀ / ▶▶.	Press ◀◀ / ▶▶ (+).
Select a folder*	Press 1 ^ / 2 v.	Press #FM+/*AM-.
Repeat play	Press 4 ◀▶ repeatedly. [TRACK REPEAT]/[ALL REPEAT]: Audio CD [FILE REPEAT]/[FOLDER REPEAT]/[ALL REPEAT]: MP3/ WMA/AAC/WAV/FLAC file [REPEAT ONE]/[REPEAT ALL]/[REPEAT OFF]: iPod	
Random play	Press 3 ✂ repeatedly. [DISC RANDOM]/[RANDOM OFF]: Audio CD [FOLDER RANDOM]/[RANDOM OFF]: MP3/WMA/AAC/ WAV/FLAC file [SHUFFLE ON]/[SHUFFLE OFF]: iPod Press and hold 3 ✂ to select [ALL RANDOM].*	

* For CD: Only for MP3/WMA/AAC files. This does not work for iPod.

Select music drive

While in USB source, press 5 repeatedly.

Stored songs in the following drive will be played back.

- Selected internal or external memory of a smartphone (Mass Storage Class).
- Selected drive of a multiple drive device. (This unit can support multiple drive device of up to 4 drives. However, this unit may take some time to read if three or more cards are connected.)

CD/USB/iPod

You can also select the music drive from the [FUNCTION] menu.

- 1 Press the volume knob to enter [FUNCTION].
- 2 Turn the volume knob to select [USB], then press the knob.
- 3 Turn the volume knob to select [MUSIC DRIVE], then press the knob.
- 4 Turn the volume knob to select [DRIVE CHANGE], then press the knob.
The next drive ([DRIVE 1] to [DRIVE 4]) is selected automatically and playback starts.
- 5 Repeat step 1 to step 4 to select the following drives.
- 6 Press and hold **Q/↵** to exit.

To return to the previous setting item, press **Q/↵**.

Direct Music Search (using the remote control)

- 1 Press DIRECT.
- 2 Press the number buttons to enter a track/file number.
- 3 Press ENT **▶||** to search for music.

- To cancel, press **↵** or DIRECT.
- Not available if Random Play is selected.
- Not applicable for iPod USB source.

Select a file to play

■ From a folder or list

- 1 Press **Q/↵**.
- 2 Turn the volume knob to select a folder/list, then press the knob.
- 3 Turn the volume knob to select a file, then press the knob.
Selected file starts playing.

■ Quick search (applicable only for CD source and USB source)

If you have many files, you can search through them quickly.

- 1 Press **Q/↵**.
- 2 Turn the volume knob to select a folder/list, then press the knob.
- 3 Turn the volume knob quickly to browse through the list quickly.
- 4 Turn the volume knob to select a file, then press the knob.
Selected file starts playing.

■ Skip search (applicable only for iPod USB source and iPod BT source)

If you have many files in the selected list, you can perform the following to search for a file by skipping through the list at a rate selected in [SKIP SEARCH].

- 1 Press **Q/↵**.
- 2 Turn the volume knob to select a list, then press the knob.
- 3 Press **◀◀/▶▶** to search at a preset skip search ratio.
 - Pressing and holding **◀◀/▶▶** searches at a 10% ratio regardless of the [SKIP SEARCH] settings.
- 4 Turn the volume knob to select a file, then press the knob.
Selected file starts playing.

[SKIP SEARCH] setting

- 1 Press the volume knob to enter [FUNCTION].
- 2 Turn the volume knob to select [USB], then press the knob.
- 3 Turn the volume knob to select [SKIP SEARCH], then press the knob.
- 4 Turn the volume knob to select the skip search ratio, then press the knob.
[0.5%] (default)/[1%]/[5%]/[10%]
The skip search ratio is shown as a percentage of the total files.
- 5 Press and hold **Q/↵** to exit.

CD/USB/iPod

Alphabet search (applicable only for iPod USB source and iPod BT source)

You can search for a file according to the first character.

- 1 Press **Q/↵**.
- 2 Turn the volume knob to select a list, then press the knob.
- 3 Turn the volume knob quickly to enter character search.
- 4 Turn the volume knob to select the character.
 - Select "*" to search for a character other than A to Z, 0 to 9.
- 5 Press **◀▶/▶▶** to move to the entry position.
 - You can enter up to 3 characters.
- 6 Press the volume knob to start searching.
- 7 Turn the volume knob to select a file, then press the knob.
Selected file starts playing.

- To return to the root folder/first file/top menu, press 5. (Not applicable for BT AUDIO source.)
- To return to the previous setting item, press **Q/↵**.
- To cancel, press and hold **Q/↵**.

AUX

You can listen to music from a portable audio player via the auxiliary input jack.

Preparation:

Select **[ON]** for **[BUILT-IN AUX]** in **[SOURCE SELECT]**. (Page 6)

Start listening

- 1 Connect a portable audio player (commercially available).

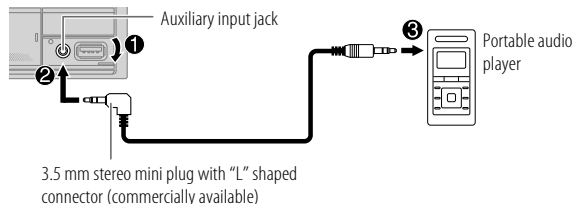

- 2 Press **⏻ SRC** repeatedly to select **AUX**.
- 3 Turn on the portable audio player and start playback.

Set the name of the external device

While listening to a portable audio player connected to the unit...

- 1 Press the volume knob to enter **[FUNCTION]**.
- 2 Turn the volume knob to select **[SYSTEM]**, then press the knob.
- 3 Turn the volume knob to select **[AUX NAME SET]**, then press the knob.
- 4 Turn the volume knob to select an item, then press the knob.
[AUX] (default)/**[DVD]**/**[PORTABLE]**/**[GAME]**/**[VIDEO]**/**[TV]**
- 5 Press and hold **Q/↵** to exit.

To return to the previous setting item, press **Q/↵**.

KENWOOD Remote Application

You can control the KENWOOD car receiver from iPhone/iPod touch (via Bluetooth or via USB input terminal) or Android device (via Bluetooth) using KENWOOD Remote application.

- For more information, visit <<https://www.kenwood.com/cs/ce/>>.

Preparation:

Install the latest version of KENWOOD Remote application on your device before connecting.

Start using KENWOOD Remote application

- 1 Start up the KENWOOD Remote application on your device.
- 2 Connect your device.
 - For Android device:
Pair the Android device with this unit via Bluetooth. (Page 14)
 - For iPhone/iPod touch:
Connect iPhone/iPod touch to the USB input terminal. (Page 10)
(or)
Pair the iPhone/iPod touch with this unit via Bluetooth. (Page 14)
(Make sure the USB input terminal is not connected to any device.)
- 3 Select the device to use from the [FUNCTION] menu.
See the following "Settings to use KENWOOD Remote application".
By default, [ANDROID] is selected. To use iPhone/iPod touch, select [YES] for [IOS].

Settings to use KENWOOD Remote application

- 1 Press the volume knob to enter [FUNCTION].
- 2 Turn the volume knob to select an item (see the following table), then press the knob.
- 3 Repeat step 2 until the desired item is selected/activated.
- 4 Press and hold **Q/↵** to exit.

To return to the previous setting item, press **Q/↵**.

Default: [XX]

[REMOTE APP]	
[SELECT]	Selects the device ([IOS] or [ANDROID]) to use the application.
[IOS]	[YES]: Selects iPhone/iPod touch to use the application via Bluetooth or connected via USB input terminal. ; [NO]: Cancels. If [IOS] is selected, select iPod BT source (or iPod USB source if your iPhone/iPod touch is connected via USB input terminal) to activate the application. <ul style="list-style-type: none">• The connectivity of the application will be interrupted or disconnected if:<ul style="list-style-type: none">– You change from iPod BT source to any playback source connected via the USB input terminal.– You change from iPod USB source to iPod BT source.
[ANDROID]	[YES]: Selects Android device to use the application via Bluetooth. ; [NO]: Cancels.
[ANDROID LIST]	Selects the Android device to use from the list. <ul style="list-style-type: none">• Displayed only when [ANDROID] of [SELECT] is set to [YES].
[STATUS]	Shows the status of the selected device. [IOS CONNECTED]: You are able to use the application using the iPhone/iPod touch connected via Bluetooth or USB input terminal. [IOS NOT CONNECTED]: No iOS device is connected to use the application. [ANDROID CONNECTED]: You are able to use the application using the Android device connected via Bluetooth. [ANDROID NOT CONNECTED]: No Android device is connected to use the application.

Bluetooth®

- Depending on the Bluetooth version, operating system and the firmware version of your mobile phone, Bluetooth features may not work with this unit.
- Be sure to turn on the Bluetooth function of the device to make the following operations.
- Signal conditions vary depending on the surroundings.

Bluetooth — Connection

Supported Bluetooth profiles

- Hands-Free Profile (HFP)
- Advanced Audio Distribution Profile (A2DP)
- Audio/Video Remote Control Profile (AVRCP)
- Serial Port Profile (SPP)
- Phonebook Access Profile (PBAP)

Supported Bluetooth codecs

- Sub Band Codec (SBC)
- Advanced Audio Coding (AAC)

Connect the microphone

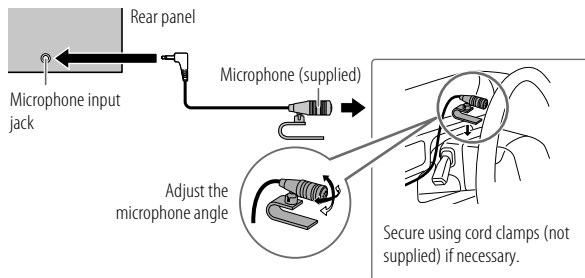

Pair and connect a Bluetooth device for the first time

- 1 Press **⏻ SRC** to turn on the unit.
- 2 Search and select the name of your receiver ("DPX-5300BT") on the Bluetooth device.
"PAIRING" → "PASS XXXXXX" → "Device name" → "PRESS" → "VOLUME KNOB" appears on the display.
 - For some Bluetooth devices, you may need to enter the Personal Identification Number (PIN) code immediately after searching.
- 3 Press the volume knob to start pairing.
"PAIRING OK" appears when pairing is completed.

Once pairing is completed, Bluetooth connection is established automatically.

- "BT 1" and/or "BT 2" indicator on the display window lights up.
- Depending on the settings made for [BATT/SIGNAL] (page 16), the strength of the battery and signal of the connected device are shown on the supplementary display (page 31).
- This unit supports Secure Simple Pairing (SSP).
- Up to five devices can be registered (paired) in total.
- Once the pairing is completed, the Bluetooth device will remain registered in the unit even if you reset the unit. To delete the paired device, see [DEVICE DELETE] on page 18.
- A maximum of two Bluetooth phones and one Bluetooth audio device can be connected at any time. To connect or disconnect the registered device, see [PHONE SELECT] or [AUDIO SELECT] in [BT MODE]. (Page 18)
However, while in BT AUDIO source, you can connect to five Bluetooth audio devices and switch between these five devices. (Page 19)
- Some Bluetooth devices may not automatically connect to the unit after pairing. Connect the device to the unit manually.
- Refer to the instruction manual of the Bluetooth device for more information.

Bluetooth®

Auto Pairing

When you connect iPhone/iPod touch to the USB input terminal, pairing request (via Bluetooth) is automatically activated if [AUTO PAIRING] is set to [ON]. (Page 18)

Press the volume knob to pair once you have confirmed the device name.

Bluetooth — Mobile phone

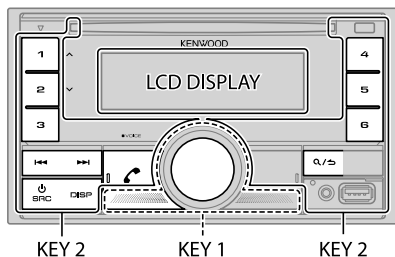

Receive a call

When there is an incoming call:

- [KEY 1] zone and [KEY 2] zone illuminate in green color and flash.
- The unit answers the call automatically if [AUTO ANSWER] is set to a selected time. (Page 16)

During a call:

- [LCD DISPLAY] zone illuminates according to the settings made for [COLOR SELECT] (page 25) while [KEY 1] zone and [KEY 2] zone illuminate in green color.
- If you turn off the unit, Bluetooth is disconnected.

The following operations may differ or be unavailable depending on the connected phone.

To	On the faceplate	On the remote control
First incoming call...		
Answer a call	Press or the volume knob or one of the number buttons (1 to 6).	Press .
Reject a call	Press .	Press .
End a call	Press .	Press .
While talking on the first incoming call...		
Answer another incoming call and hold the current call	Press .	Press .
Reject another incoming call	Press .	Press .
While having two active calls...		
End current call and activate held call	Press .	Press .
Swap between the current call and held call	Press .	Press .
Adjust the phone volume*1	Turn the volume knob during a call.	Press VOL *2 or VOL during a call.
[00] to [35] (Default: [15])		
Switch between hands-free and private talk modes*3	Press 6 during a call.	(Not available)

*1, *2, *3: See page 16.

Bluetooth®

*1 This adjustment will not affect the volume of the other sources.

*2 Press and hold VOL  to continuously increase the volume to 15.

*3 Operations may vary according to the connected Bluetooth device.

Improve the voice quality

While talking on the phone...

- 1 Press the volume knob to enter [FUNCTION].
- 2 Turn the volume knob to select an item (see the following table), then press the knob.
- 3 Repeat step 2 until the desired item is selected/activated.
- 4 Press and hold  to exit.



To return to the previous setting item, press .

Default: [XX]

[MIC GAIN]	[LEVEL -10] to [LEVEL +10] ([LEVEL -4]): The sensitivity of the microphone increases as the number increases.
[NR LEVEL]	[LEVEL -5] to [LEVEL +5] ([LEVEL 0]): Adjust the noise reduction level until the least noise is being heard during a phone conversation.
[ECHO CANCEL]	[LEVEL -5] to [LEVEL +5] ([LEVEL 0]): Adjust the echo cancellation delay time until the least echo is being heard during a phone conversation.

- Call quality may depend on mobile phone.

Make the setting for receiving a call

- 1 Press  to enter Bluetooth mode.
- 2 Turn the volume knob to select an item (see the following table), then press the knob.
- 3 Repeat step 2 until the desired item is selected/activated.
- 4 Press and hold  to exit.

To return to the previous setting item, press .

Default: [XX]

[SETTINGS]



[AUTO ANSWER] [1] to [30]: The unit answers incoming call automatically in the selected time (in seconds). ; [OFF]: Cancels.

[BATT/SIGNAL]* [AUTO]: Shows the strength of the battery and signal on the supplementary display (page 31) when the unit detects a Bluetooth device and the Bluetooth device is connected. ; [OFF]: Cancels.

* Functionality depends on the type of the phone used.

Make a call

You can make a call from the call history, phonebook, or dialing the number. Call by voice is also possible if your mobile phone has the feature.

- 1 Press  to enter Bluetooth mode.
“(First device name)” appears.
 - If two Bluetooth phones are connected, press  again to switch to the other phone.
“(Second device name)” appears.
- 2 Turn the volume knob to select an item (see the following table), then press the knob.
- 3 Repeat step 2 until the desired item is selected/activated or follow the instructions stated on the selected item.
- 4 Press and hold  to exit.

To return to the previous setting item, press .

[CALL HISTORY] (Applicable only if the phone supports PBAP.)

- 1 Press the volume knob to select a name or a phone number.
 - “INCOMING,” “OUTGOING” or “MISSED” is shown on the lower part of the display to indicate the previous call status.
 - Press DISP to change the display category (NUMBER or NAME).
 - “NO DATA” appears if there is no recorded call history or call number.
- 2 Press the volume knob to call.

[PHONE BOOK]

(Applicable only if the phone supports PBAP.)

- 1 Turn the volume knob quickly to enter alphabet search mode (if the phonebook contains many contacts). The first menu (ABCDEFGHIJK) appears.
 - To go to the other menu (LMNOPQRSTUVWXYZ or WXYZ1*), press 1 ^ / 2 v.
 - To select the desired first letter, turn the volume knob or press ◀◀ / ▶▶, then press the knob. Select "1" to search with numbers and select "*" to search with symbols.
- 2 Turn the volume knob to select a name, then press the knob.
- 3 Turn the volume knob to select a phone number, then press the knob to call.
 - For using phonebook with this unit, make sure to allow access to or transfer from your smartphone. Depending on the connected phone, the process may be different.
 - Contacts are categorized as: HOME, OFFICE, MOBILE, OTHER, GENERAL
 - This unit can display only non-accent letters. (Accent letters such as "Ü" are shown as "U".)

[NUMBER DIAL]

- 1 Turn the volume knob to select a number (0 to 9) or character (*, #, +).
- 2 Press ◀◀ / ▶▶ to move the entry position. Repeat step 1 and step 2 until you finish entering the phone number.
- 3 Press the volume knob to call.

(or using the remote control)

- 1 Press the number buttons (0 to 9) to enter the phone number.
- 2 Press  to call.

[VOICE]

Speak the name of the contact you want to call or the voice command to control the phone functions. (See also the following "Make a call using voice recognition".)

[LOW]/[MID]/[FULL]: Shows the strength of the battery.*

[NO SIGNAL]/[LOW]/[MID]/[MAX]: Shows the strength of the current received signal.*

Make a call using voice recognition

- 1 Press and hold  VOICE to activate the voice recognition of the connected phone.
- 2 Speak the name of the contact you want to call or the voice command to control the phone functions.
 - Supported Voice Recognition features vary for each phone. Refer to the instruction manual of the connected phone for details.

Store a contact in memory

You can store up to 6 contacts into the number buttons (1 to 6).

- 1 Press  to enter Bluetooth mode.
- 2 Turn the volume knob to select [CALL HISTORY], [PHONE BOOK] or [NUMBER DIAL], then press the knob.
- 3 Turn the volume knob to select a contact or enter a phone number. If a contact is selected, press the volume knob to show the phone number.
- 4 Press and hold one of the number buttons (1 to 6). "STORED" appears when the contact is stored.

To erase a contact from the preset memory, select [NUMBER DIAL] in step 2, store a blank number in step 3 and proceed to step 4.

Make a call to a registered number

- 1 Press  to enter Bluetooth mode.
- 2 Press one of the number buttons (1 to 6).
- 3 Press the volume knob to call. "NO MEMORY" appears if there is no contact stored.

* Functionality depends on the type of the phone used.

Bluetooth®

Bluetooth mode settings

- 1 Press the volume knob to enter [FUNCTION].
- 2 Turn the volume knob to select an item (see the following table), then press the knob.
- 3 Repeat step 2 until the desired item is selected/activated or follow the instructions stated on the selected item.
- 4 Press and hold **Q**/**S** to exit.

To return to the previous setting item, press **Q**/**S**.

Default: **[XX]**

[BT MODE]	
[PHONE SELECT]	Selects the phone or audio device to connect or disconnect. “✳” appears in front of the device name when connected. “▷” appears in front of the current playback audio device.
[AUDIO SELECT]	<ul style="list-style-type: none">• You can connect a maximum of two Bluetooth phones and one Bluetooth audio device at a time.
[DEVICE DELETE]	<ol style="list-style-type: none">1 Turn the volume knob to select a device to delete, then press the knob.2 Turn the volume knob to select [YES] or [NO], then press the knob.
[PIN CODE EDIT] (0000)	Changes the PIN code (up to 6 digits). <ol style="list-style-type: none">1 Turn the volume knob to select a number.2 Press ◀◀ / ▶▶ to move the entry position. Repeat step 1 and step 2 until you finish entering the PIN code.3 Press the volume knob to confirm.
[RECONNECT]	[ON] : The unit is automatically reconnect when the last connected Bluetooth device is within the connectable range. ; [OFF] : Cancels.
[AUTO PAIRING]	[ON] : The unit is automatically paired with the supported Bluetooth device (iPhone/iPod touch) when it is connected through USB input terminal. Depending on the operating system of the connected device, this function may not work. ; [OFF] : Cancels.

[INITIALIZE]

[YES]: Initializes all the Bluetooth settings (including stored pairing, phonebook, and etc.). ; **[NO]**: Cancels.

Bluetooth test mode

You can check the connectivity of the supported profile between the Bluetooth device and the unit.

- Make sure there is no Bluetooth device paired.

- 1 **Press and hold** **↻**.
“PLEASE PAIR YOUR PHONE PIN 0000” appears on the display.
- 2 **Search and select the name of your receiver (“DPX-5300BT”) on the Bluetooth device.**
- 3 **Operate the Bluetooth device to confirm pairing.**
“TESTING” flashes on the display.

The connectivity result (OK or NG) appears after the test.

PAIRING: Pairing status

HF CNT: Hands-Free Profile (HFP) compatibility

AUD CNT: Advanced Audio Distribution Profile (A2DP) compatibility

PB DL: Phonebook Access profile (PBAP) compatibility

To cancel test mode, press and hold **↻**SRC to turn off the unit.

Bluetooth®

Bluetooth — Audio

- Operations and display indications may differ according to their availability on the connected device.
- Depending on the connected device, some features may not work with your device.

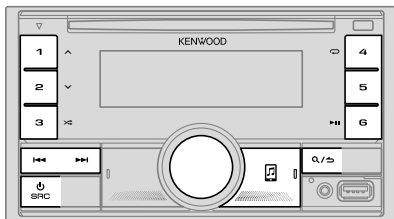

While in BT AUDIO source, you can connect to five Bluetooth audio devices and switch between these five devices.

Listen to the audio player via Bluetooth

- 1 Press **SRC** repeatedly (or press SRC on the remote control) to select BT AUDIO.
 - Pressing **BT** enters BT AUDIO directly.
- 2 Operate the audio player via Bluetooth to start playback.

To	On the faceplate	On the remote control
Play back/pause	Press 6 ▶ .	Press ENT ▶ .
Select group or folder	Press 1 ^ / 2 ∇ .	Press #FM+ / *AM-.
Reverse skip/ Forward skip	Press ◀◀ / ▶▶ .	Press ◀◀ / ▶▶ (+).

To	On the faceplate	On the remote control
Reverse/Fast-forward	Press and hold ◀◀ / ▶▶ .	Press and hold ◀◀ / ▶▶ (+).
Repeat play	Press 4 ↻ repeatedly. [ALL REPEAT]/[FILE REPEAT]/[GROUP REPEAT]/[REPEAT OFF]	
Random play	Press and hold 3 ∞ to select [ALL RANDOM] or [GROUP RANDOM] . <ul style="list-style-type: none">• Press 3 ∞ to select [RANDOM OFF].	
Select a file from a folder/list	Refer to "Select a file to play" on page 11.	
Switch between connected Bluetooth audio devices	Press 5. (Pressing the "Play" key on the connected device itself also causes switching of sound output from the device.)	

Listen to iPod/iPhone via Bluetooth

You can listen to the songs on the iPod/iPhone via Bluetooth on this unit.

Press **SRC** repeatedly to select iPod BT.

- You can operate the iPod/iPhone in the same way as iPod/iPhone via USB input terminal. (Page 10)
- If you plug in an iPod/iPhone to the USB input terminal while listening to iPod BT source, the source automatically changes to iPod USB source. Press **SRC** to select iPod BT source if the device is still connected via Bluetooth.

Audio Settings

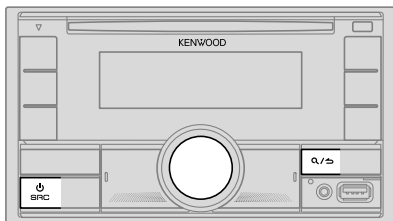

- 1 Press the volume knob to enter [FUNCTION].
- 2 Turn the volume knob to select an item (see the following table), then press the knob.
- 3 Repeat step 2 until the desired item is selected/activated.
- 4 Press and hold **Q/↵** to exit.

(or using the remote control)

- 1 Press AUD to enter [AUDIO CONTROL].
- 2 Press **▲/▼** to select an item, then press ENT **▶||**.

To return to the previous setting item, press **Q/↵**.

Default: **[XX]**

[AUDIO CONTROL]	
[SUB-W LEVEL]	[LEVEL -50] to [LEVEL +10] ([LEVEL 0]): Adjusts the subwoofer output level.
[EASY EQ]	Adjusts your own sound settings. <ul style="list-style-type: none"> • The settings are stored to [USER] in [PRESET EQ]. • The settings made may affect the current settings of [MANUAL EQ].
[SW]:	[LEVEL -50] to [LEVEL +10] (Default: [LEVEL 0])
[BASS]:	[LEVEL -9] to [LEVEL +9] [LEVEL +1]
[MID]:	[LEVEL -9] to [LEVEL +9] [LEVEL -6]
[TRE]:	[LEVEL -9] to [LEVEL +9] [LEVEL +3]

[MANUAL EQ]	Adjusts your own sound settings for each source. <ul style="list-style-type: none"> • The settings are stored to [USER] in [PRESET EQ]. • The settings made may affect the current settings of [EASY EQ]. 	
[62.5HZ]	[LEVEL]	[LEVEL -9] to [LEVEL +9] ([LEVEL +5]): Adjusts the level to memorize for each source. (Before making an adjustment, select the source you want to adjust.)
	[BASS EXTEND]	[ON]: Turns on the extended bass. ; [OFF]: Cancels.
[100HZ]/[160HZ]/ [250HZ]/[400HZ]/ [630HZ]/[1KHZ]/ [1.6KHZ]/[2.5KHZ]/ [4KHZ]/[6.3KHZ]/ [10KHZ]/[16KHZ]		Adjusts the level to memorize for each source. (Before making an adjustment, select the source you want to adjust.)
	[100HZ]:	[LEVEL -9] to [LEVEL +9] (Default: [LEVEL +1])
	[160HZ]:	[LEVEL -9] to [LEVEL +9] [LEVEL 0]
	[250HZ]:	[LEVEL -9] to [LEVEL +9] [LEVEL -1]
	[400HZ]:	[LEVEL -9] to [LEVEL +9] [LEVEL -2]
	[630HZ]:	[LEVEL -9] to [LEVEL +9] [LEVEL -3]
	[1KHZ]:	[LEVEL -9] to [LEVEL +9] [LEVEL -6]
	[1.6KHZ]:	[LEVEL -9] to [LEVEL +9] [LEVEL -3]
	[2.5KHZ]:	[LEVEL -9] to [LEVEL +9] [LEVEL -2]
	[4KHZ]:	[LEVEL -9] to [LEVEL +9] [LEVEL -4]
	[6.3KHZ]:	[LEVEL -9] to [LEVEL +9] [LEVEL +4]
	[10KHZ]:	[LEVEL -9] to [LEVEL +9] [LEVEL +3]
	[16KHZ]:	[LEVEL -9] to [LEVEL +9] [LEVEL +7]
[Q FACTOR]	[1.35]/[1.50]/[2.00]:	Adjusts the quality factor.
[PRESET EQ]	[NATURAL]/[ROCK]/[POPS]/[EASY]/[TOP40]/[JAZZ]/[POWERFUL]/ [USER]: Selects a preset equalizer suitable to the music genre. (Select [USER] to use the settings made in [EASY EQ] or [MANUAL EQ].)	
[BASS BOOST]	[LEVEL 1] to [LEVEL 5]:	Selects your preferred bass boost level. ; [OFF]: Cancels.
[LOUDNESS]	[LEVEL 1]/[LEVEL 2]:	Selects your preferred low or high frequencies boost to produce a well-balanced sound at low volume. ; [OFF]: Cancels.

Audio Settings

[SUBWOOFER SET]	[ON]: Turns on the subwoofer output. ; [OFF]: Cancels.
[FADER]	(Not applicable if 3-way crossover is selected.) (Page 7) [R15] to [F15] ([0]): Adjusts the front and rear speaker output balance.
[BALANCE]	[L15] to [R15] ([0]): Adjusts the left and right speaker output balance.
[VOLUME OFFSET]	[–15] to [+6] ([0]): Presets the initial volume level of each source by comparing to the FM volume level. (Before adjustment, select the source you want to adjust.)
[SOUND EFFECT]	
[SOUND RECNRSTR] (Sound reconstruction)	(Not applicable for RADIO source and AUX source.) [ON]: Creates realistic sound by compensating the high-frequency components and restoring the rise-time of the waveform that are lost in audio data compression. ; [OFF]: Cancels.
[SPACE ENHANCE]	(Not applicable for RADIO source.) [SMALL]/[MEDIUM]/[LARGE]: Virtually enhances the sound space. ; [OFF]: Cancels.
[SND REALIZER]	[LEVEL1]/[LEVEL2]/[LEVEL3]: Virtually makes the sound more realistic. ; [OFF]: Cancels.
[STAGE EQ]	[LOW]/[MIDDLE]/[HIGH]: Virtually adjusts the sound position heard from the speakers. ; [OFF]: Cancels.
[DRIVE EQ]	[ON]: Boosts the frequency to reduce the noise heard from outside the car or running noise of the tyres. ; [OFF]: Cancels.
[SPEAKER SIZE]	Depending on the crossover type you have selected (see “Change the crossover type” on page 7), 2-way crossover or 3-way crossover setting items will be shown. (See the following “Crossover settings”.) By default, 2-way crossover type is selected.
[X ' OVER]	
[DTA SETTINGS]	For settings, see “Digital Time Alignment settings” on page 23.
[CAR SETTINGS]	

- [SUB-W LEVEL] is selectable only when [SUBWOOFER SET] is set to [ON].

Crossover settings

Below are the available setting items for 2-way crossover and 3-way crossover.

SPEAKER SIZE

Selects according to the connected speaker size for optimum performance.

- The frequency and slope settings are automatically set for the crossover of the selected speaker.
- If [NONE] is selected for the following speaker in [SPEAKER SIZE], the [X ' OVER] setting of the selected speaker is not available.
 - 2-way crossover: [TWEETER] of [FRONT]/[REAR]/[SUBWOOFER]
 - 3-way crossover: [WOOFER]

X ' OVER (crossover)

- [FRQ]/[F-HPF FRQ]/[R-HPF FRQ]/[SW LPF FRQ]/[HPF FRQ]/[LPF FRQ]: Adjusts the crossover frequency for the selected speakers (high pass filter or low pass filter).
If [THROUGH] is selected, all signals are sent to the selected speakers.
- [SLOPE]/[F-HPF SLOPE]/[R-HPF SLOPE]/[SW LPF SLOPE]/[HPF SLOPE]/[LPF SLOPE]: Adjusts the crossover slope.
Selectable only if a setting other than [THROUGH] is selected for the crossover frequency.
- [SW LPF PHASE]/[PHASE]: Selects the phase of the speaker output to be in line with the other speaker output.
- [GAIN LEFT]/[GAIN RIGHT]/[F-HPF GAIN]/[R-HPF GAIN]/[SW LPF GAIN]/[GAIN]: Adjusts the output volume of the selected speaker.

Audio Settings

2-way crossover setting items

[SPEAKER SIZE]		
[FRONT]	[SIZE]	[8CM]/[10CM]/[12CM]/[13CM]/[16CM]/[17CM]/[18CM]/[4×6]/[5×7]/[6×8]/[6×9]/[7×10]
	[TWEETER]	[SMALL]/[MIDDLE]/[LARGE]/[NONE] (not connected)
[REAR]		[8CM]/[10CM]/[12CM]/[13CM]/[16CM]/[17CM]/[18CM]/[4×6]/[5×7]/[6×8]/[6×9]/[7×10]/[NONE] (not connected)
[SUBWOOFER]		[16CM]/[20CM]/[25CM]/[30CM]/[38CM OVER]/[NONE] (not connected)
[X' OVER]		
[TWEETER]	[FRQ]	[1KHZ]/[1.6KHZ]/[2.5KHZ]/[4KHZ]/[5KHZ]/[6.3KHZ]/[8KHZ]/[10KHZ]/[12.5KHZ]
	[GAIN LEFT]	[−8] to [0]
	[GAIN RIGHT]	[−8] to [0]
[FRONT HPF]	[F-HPF FRQ]	[30HZ]/[40HZ]/[50HZ]/[60HZ]/[70HZ]/[80HZ]/[90HZ]/[100HZ]/[120HZ]/[150HZ]/[180HZ]/[220HZ]/[250HZ]/[THROUGH]
	[F-HPF SLOPE]	[−6DB]/[−12DB]/[−18DB]/[−24DB]
	[F-HPF GAIN]	[−8] to [0]
[REAR HPF]	[R-HPF FRQ]	Configure the settings for the rear speakers similarly to the front speakers.
	[R-HPF SLOPE]	
	[R-HPF GAIN]	

[SUBWOOFER LPF]	[SW LPF FRQ]	[30HZ]/[40HZ]/[50HZ]/[60HZ]/[70HZ]/[80HZ]/[90HZ]/[100HZ]/[120HZ]/[150HZ]/[180HZ]/[220HZ]/[250HZ]/[THROUGH]
	[SW LPF SLOPE]	[−6DB]/[−12DB]/[−18DB]/[−24DB]
	[SW LPF PHASE]	[REVERSE] (180°)/[NORMAL] (0°)
	[SW LPF GAIN]	[−8] to [0]

- [SUBWOOFER] of [SPEAKER SIZE] and [SUBWOOFER LPF] of [X' OVER] is selectable only when [SUBWOOFER SET] is set to [ON]. (Page 21)

3-way crossover setting items

[SPEAKER SIZE]		
[TWEETER]		[SMALL]/[MIDDLE]/[LARGE]
[MID RANGE]		[8CM]/[10CM]/[12CM]/[13CM]/[16CM]/[17CM]/[18CM]/[4×6]/[5×7]/[6×8]/[6×9]
[WOOFER]		[16CM]/[20CM]/[25CM]/[30CM]/[38CM OVER]/[NONE] (not connected)
[X' OVER]		
[TWEETER]	[HPF FRQ]	[1KHZ]/[1.6KHZ]/[2.5KHZ]/[4KHZ]/[5KHZ]/[6.3KHZ]/[8KHZ]/[10KHZ]/[12.5KHZ]
	[SLOPE]	[−6DB]/[−12DB]
	[PHASE]	[REVERSE] (180°)/[NORMAL] (0°)
	[GAIN]	[−8] to [0]

Audio Settings

[MID RANGE]	[HPF FRQ]	[30HZ]/[40HZ]/[50HZ]/[60HZ]/[70HZ]/[80HZ]/ [90HZ]/[100HZ]/[120HZ]/[150HZ]/[180HZ]/ [220HZ]/[250HZ]/[THROUGH]
	[HPF SLOPE]	[−6DB]/[−12DB]
	[LPF FRQ]	[1KHZ]/[1.6KHZ]/[2.5KHZ]/[4KHZ]/[5KHZ]/ [6.3KHZ]/[8KHZ]/[10KHZ]/[12.5KHZ]/[THROUGH]
	[LPF SLOPE]	[−6DB]/[−12DB]
	[PHASE]	[REVERSE] (180°)/[NORMAL] (0°)
	[GAIN]	[−8] to [0]
[WOOFER]	[LPF FRQ]	[30HZ]/[40HZ]/[50HZ]/[60HZ]/[70HZ]/[80HZ]/ [90HZ]/[100HZ]/[120HZ]/[150HZ]/[180HZ]/ [220HZ]/[250HZ]/[THROUGH]
	[SLOPE]	[−6DB]/[−12DB]
	[PHASE]	[REVERSE] (180°)/[NORMAL] (0°)
	[GAIN]	[−8] to [0]

- [WOOFER] of [SPEAKER SIZE] and [WOOFER] of [X'OVER] is selectable only when [SUBWOOFER SET] is set to [ON]. (Page 21)

Digital Time Alignment settings

Digital Time Alignment sets the delay time of the speaker output to create a more suitable environment for your vehicle.

- For more information, see “Determining the delay time automatically” on page 24.

[DTA SETTINGS]

[POSITION]	Selects your listening position (reference point). [ALL]: Not compensating ; [FRONT RIGHT]: Front right seat ; [FRONT LEFT]: Front left seat ; [FRONT ALL]: Front seats • [FRONT ALL] is displayed only when [2-WAY X'OVER] is selected. (Page 7)
[DISTANCE]	[0CM] to [610CM]: Fine adjust the distance to compensate. (Before making an adjustment, select the speaker you want to adjust.)
[GAIN]	[−8DB] to [0DB]: Fine adjust the output volume of the selected speaker. (Before making an adjustment, select the speaker you want to adjust.)
[DTA RESET]	[YES]: Resets the settings ([DISTANCE] and [GAIN]) of the selected [POSITION] to default. ; [NO]: Cancels.

[CAR SETTINGS]

[CAR TYPE]	[COMPACT]/[FULL SIZE CAR]/[WAGON]/[MINIVAN]/[SUV]/ [MINIVAN(LONG)]: Selects the type of vehicle. ; [OFF]: Not compensating.
[R-SP LOCATION]	Selects the location of the rear speakers in your vehicle to calculate the furthest distance from the listening position selected (reference point). • [DOOR]/[REAR DECK]: Selectable only when [CAR TYPE] is selected as [OFF], [COMPACT], [FULL SIZE CAR], [WAGON] or [SUV]. • [2ND ROW]/[3RD ROW]: Selectable only when [CAR TYPE] is selected as [MINIVAN] or [MINIVAN(LONG)].

- Before making an adjustment for [DISTANCE] and [GAIN] of [DTA SETTINGS], select the speaker you want to adjust:

When 2-way crossover is selected:

[FRONT LEFT]/[FRONT RIGHT]/[REAR LEFT]/[REAR RIGHT]/[SUBWOOFER]

- You can only select [REAR LEFT], [REAR RIGHT] and [SUBWOOFER] if a setting other than [NONE] is selected for [REAR] and [SUBWOOFER] of [SPEAKER SIZE]. (Page 22)

Audio Settings

When 3-way crossover is selected:

[TWEETER LEFT]/[TWEETER RIGHT]/[MID LEFT]/[MID RIGHT]/[WOOFER]

– You can only select [WOOFER] if a setting other than [NONE] is selected for [WOOFER] of [SPEAKER SIZE]. (Page 22)

• [R-SP LOCATION] of [CAR SETTINGS] is selectable only if:

– 2-way crossover is selected. (Page 7)

– A setting other than [NONE] is selected for [REAR] of [SPEAKER SIZE]. (Page 22)

Determining the delay time automatically

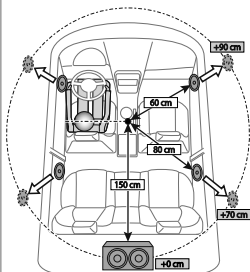

If you specify the distance from the currently set listening position to every speaker, the delay time will be automatically calculated.

- 1 Set [POSITION] and determine the listening position as the reference point (the reference point for [FRONT ALL] will be the center between the right and left in the front seats).
- 2 Measure the distances from the reference point to the speakers.
- 3 Calculate the distance between the furthest speaker (subwoofer on the illustration) and other speakers.
- 4 Sets the [DISTANCE] calculated in step 3 for individual speakers.
- 5 Adjusts [GAIN] for individual speakers.

Example: When [FRONT ALL] is selected as the listening position.

Display Settings

Zone identification for color settings and brightness settings

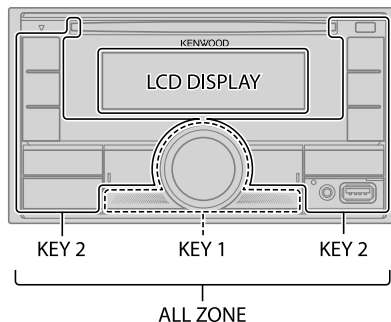

Set the dimmer

Press and hold DISP to turn on or off the dimmer.

- Once you press and hold this button, [DIMMER] (page 25) setting will be overwritten.

Change the display settings

- 1 Press the volume knob to enter [FUNCTION].
- 2 Turn the volume knob to select an item (page 25), then press the knob.
- 3 Repeat step 2 until the desired item is selected/activated or follow the instructions stated on the selected item.
- 4 Press and hold **Q/▷** to exit.

To return to the previous setting item, press **Q/▷**.

Display Settings

Default: [XX]

[DISPLAY]	
[COLOR SELECT]	<p>Selects illumination colors for [ALL ZONE], [LCD DISPLAY], [KEY 1] and [KEY 2] separately.</p> <ol style="list-style-type: none">1 Select a zone. (See the illustration on page 24.)2 Select a preset color for the selected zone. (See "Preset color" on page 31.) Default: [VARIABLE SCAN] <p>To make your own color, select [CUSTOM R/G/B]. The color you have made will be stored in [CUSTOM R/G/B].</p> <ol style="list-style-type: none">1 Press the volume knob to enter the detailed color adjustment.2 Press \leftarrow/\rightarrow to select the color ([R]/[G]/[B]) to adjust.3 Turn the volume knob to adjust the level ([0] to [9]), then press the knob.
[DIMMER]	<p>Dims the illumination.</p> <p>[ON]: Dimmer is turned on. [OFF]: Dimmer is turned off. [DIMMER TIME]: Set the time to turn on dimmer and to turn off dimmer.</p> <ol style="list-style-type: none">1 Turn the volume knob to adjust the [ON] time, then press the knob.2 Turn the volume knob to adjust the [OFF] time, then press the knob. Default: [ON]: [PM6:00]; [OFF]: [AM6:00]
[BRIGHTNESS]	<p>Sets the brightness for day and night separately.</p> <ol style="list-style-type: none">1 [DAY]/[NIGHT]: Select day or night.2 Select a zone. (See the illustration on page 24.)3 [LEVEL00] to [LEVEL31]: Set the brightness level.
[TEXT SCROLL]	<p>[ONCE]: Scrolls the display information once. ; [AUTO]: Repeats scrolling at 5-second intervals. ; [OFF]: Cancels.</p>
[CLOCK]	
[CLOCK DISPLAY]	<p>[ON]: The clock time is shown on the display even when the unit is turned off. ; [OFF]: Cancels.</p>
[DEMO MODE]	<p>[ON]: Activates the display demonstration automatically if no operation is done for about 15 seconds. ; [OFF]: Deactivates.</p>

Learning Steering Remote Control

You can control the unit with the steering remote control keys on your vehicle. After connection, you can configure the control keys according to your preference.

- You can only make this configuration if your vehicle is equipped with the electrical steering remote control.
- If the steering remote control in your car is not compatible, configuration may not be completed and an error message may appear. (Page 32)

Make the connection

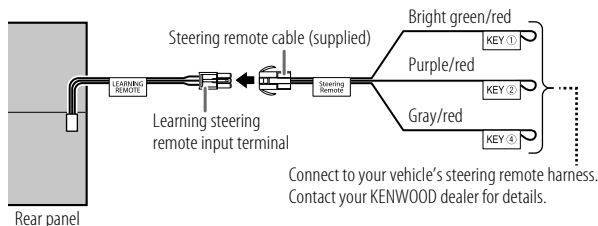

Configure the control keys

- 1 Press \odot SRC repeatedly to enter STANDBY.
- 2 Press the volume knob to enter [FUNCTION].
- 3 Turn the volume knob to select [SYSTEM], then press the knob.
- 4 Turn the volume knob to select [USER S.REMO], then press the knob.
- 5 Turn the volume knob to select [SET KEY], then press the knob.
A key list of 16 assignable keys appears.
 - [## NONE]: No function has been assigned.
- 6 Turn the volume knob to select any key from the key list to assign the function, then press the knob.
"PRESS KEY TO ASSIGN K##" appears.

Learning Steering Remote Control

- Press and hold any control keys on your steering remote control which you want to assign.
A list of key functions will appear on the display.
[NONE] (default)/[ATT]/[SEEK UP]/[SEEK DOWN]/[VOL UP]/[VOL DOWN]/[MODE]/[ON HOOK]/[OFF HOOK]/[VOICE]/[ENTER]
- Turn the volume knob to select a function to assign, then press the knob.
The selected key function is assigned to the steering remote control key you have selected in step 7.
The display returns to the key list as on step 5.
 - [## (Function)]: When certain function has been assigned to a key.
- Repeat step 6 to step 8 to assign other control keys.
- Press and hold **Q**/**➡** to exit.

Reassign the control keys

- Press **⏻** SRC repeatedly to enter STANDBY.
- Press the volume knob to enter [FUNCTION].
- Turn the volume knob to select [SYSTEM], then press the knob.
- Turn the volume knob to select [USER S.REMO], then press the knob.
- Turn the volume knob to select [RESET KEY], then press the knob.
- Turn the volume knob to select [YES], then press the knob.
All the control keys will be reset.
Selecting [NO] will cancel the operation.

When [FACTORY RESET] is set to [YES] (page 7), it will also reset the learning steering remote control.

To return to the previous setting item, press **Q**/**➡**.

Installation/Connection

This section is for the professional installer.
For safety's sake, leave wiring and mounting to professionals. Consult the car audio dealer.

⚠ WARNING

- The unit can only be used with a 12 V DC power supply, negative ground.
- Disconnect the battery's negative terminal before wiring and mounting.
- Do not connect Battery wire (yellow) and Ignition wire (red) to the car chassis or Ground wire (black) to prevent a short circuit.
- To prevent short circuit:
 - Insulate unconnected wires with vinyl tape.
 - Be sure to ground this unit to the car's chassis again after installation.
 - Secure the wires with cable clamps and wrap vinyl tape around the wires that comes into contact with metal parts to protect the wires.

⚠ CAUTION

- Install this unit in the console of your vehicle. Do not touch the metal parts of this unit during and shortly after use of the unit. Metal parts such as the heat sink and enclosure become hot.
- Do not connect the \ominus wires of speakers to the car chassis or Ground wire (black), or connect them in parallel.
- Mount the unit at an angle of less than 30°.
- If your vehicle wiring harness does not have the ignition terminal, connect Ignition wire (red) to the terminal on the vehicle's fuse box which provides 12 V DC power supply and is turned on and off by the ignition key.
- Keep all cables away from heat dissipate metal parts.
- After the unit is installed, check whether the brake lamps, blinkers, wipers, etc. on the car are working properly.
- If the fuse blows, first make sure the wires are not touching car's chassis, then replace the old fuse with one that has the same rating.

Installation/Connection

Basic procedure

- 1 Remove the key from the ignition switch, then disconnect the \ominus terminal of the car battery.
- 2 Connect the wires properly.
See "Wiring connection" on page 29.
- 3 Install the unit to your car.
See the following "Installing the unit (in-dash mounting)".
- 4 Connect the \ominus terminal of the car battery.
- 5 Press \odot SRC to turn on the power.
- 6 Reset the unit. (Page 4)

Part list for installation

(A) Trim plate (only for Toyota car) (×1)

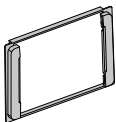

(B) Wiring harness (×1)

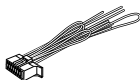

(C) Round head screws (×6)
(M5 × 8 mm)



(D) Flat head screws (×6)
(M5 × 8 mm)



Installing the unit (in-dash mounting)

Install onto the car brackets using the supplied screws (C) or (D). The screw holes differ depending on the model of the cars.

Do the required wiring.
(Page 29)

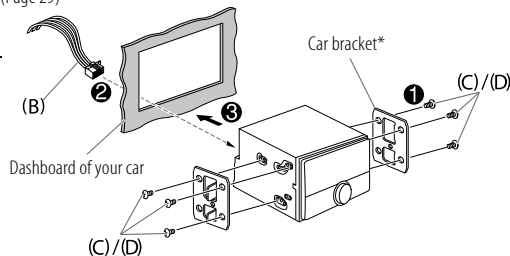

* Only for illustration purpose.

▲ Use only the specified screws. Using wrong screws might damage the unit.



Installation/Connection

Installing in Toyota cars

Install onto the car brackets using the supplied screws (C) or (D). Use the mounting holes (X) or (Y) that fit the car brackets. Then, install the supplied trim plate (A).

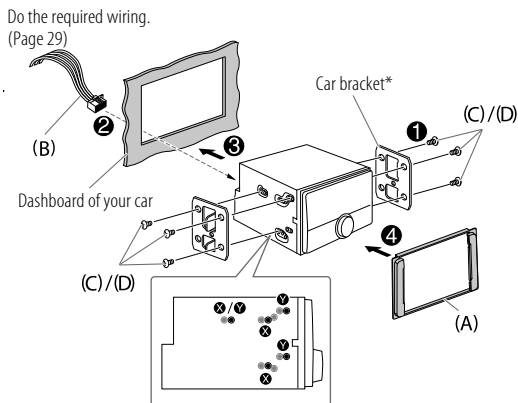

* Only for illustration purpose.

Connect external components

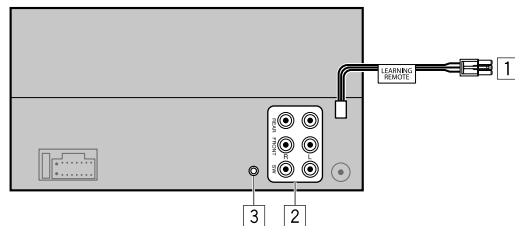

No Part

- 1 Learning steering remote control (Page 25)
- 2 Output terminals (See the following "Connect external amplifiers via output terminals".)
- 3 Microphone input jack (Page 14)

Connect external amplifiers via output terminals

When connecting an external amplifier to the output terminals of this unit, securely connect the amplifier ground wire to the car chassis to prevent damage to the unit.

Output terminals	2-way crossover	3-way crossover
REAR:	Rear output	Tweeter output
FRONT:	Front output	Mid Range output
SW:	Subwoofer output	Woofer output

Installation/Connection

Wiring connection

IMPORTANT

We recommend installing the unit with a commercially available custom wiring harness specific for your car and leave this job to professionals for your safety. Consult your car audio dealer.

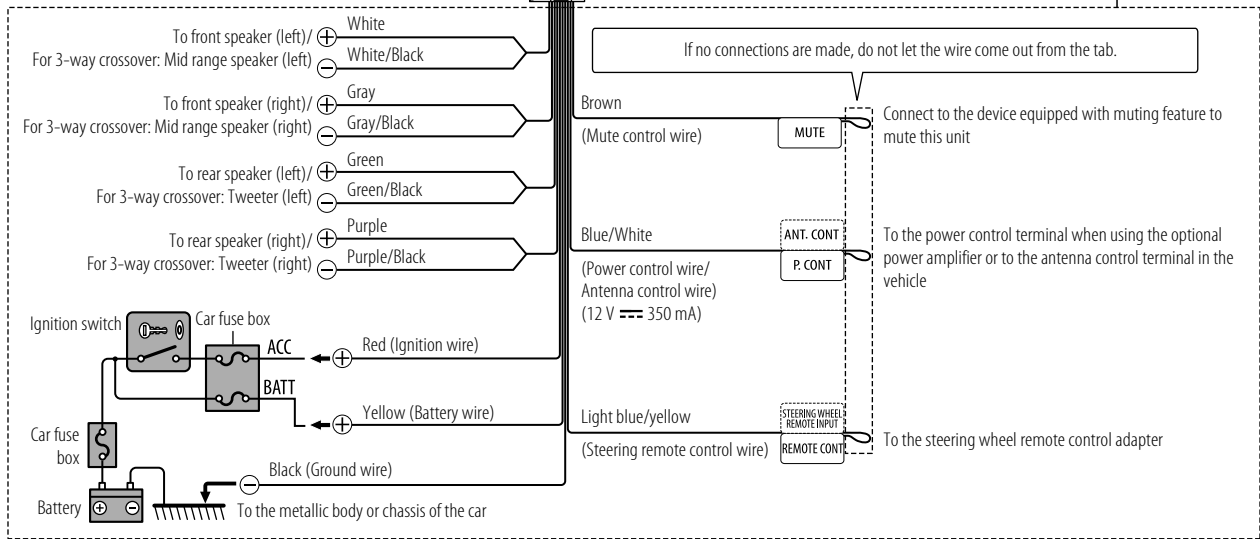
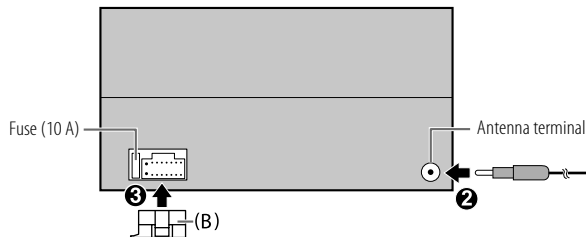

References

Maintenance

Cleaning the unit

Wipe off dirt on the faceplate with a dry silicone or soft cloth.

Handling discs

- Do not touch the recording surface of the disc.
- Do not stick tape etc. on the disc, or use a disc with tape stuck on it.
- Do not use any accessories for the disc.
- Clean from the center of the disc and move outward.
- Clean the disc with a dry silicone or soft cloth. Do not use any solvents.
- When removing a disc from this unit, pull it out horizontally.
- Remove burrs from the center hole and disc edge before inserting a disc.

More information

For: — Latest firmware updates and latest compatible item list
— KENWOOD original application
— Any other latest information

Visit <<https://www.kenwood.com/cs/ce/>>.

General

- This unit can only play the following CDs:



- For detailed information and notes about the playable audio files, visit <<https://www.kenwood.com/cs/ce/audiofile/>>.

Playable files

- Disc:
Playable audio file: MP3 (.mp3), WMA (.wma), AAC (.aac)
Playable media: CD-R/CD-RW/CD-ROM
Playable file format: ISO 9660 Level 1/2, Joliet, Long file name
- USB mass storage class device:
Playable audio file: MP3 (.mp3), WMA (.wma), AAC (.aac), AAC (.m4a), WAV (.wav), FLAC (.flac)
Playable file system: FAT12, FAT16, FAT32

Even when audio files comply with the standards listed above, playback may be impossible depending on the types or conditions of media or devices.
The AAC (.m4a) file in a CD encoded by iTunes cannot be played on this unit.

Unplayable discs

- Discs that are not round.
- Discs with coloring on the recording surface or discs that are dirty.
- Recordable/ReWritable discs that have not been finalized.
- 8 cm CD. Attempting to insert using an adapter may cause malfunction.

About USB devices

- You cannot connect a USB device via a USB hub.
- Connecting a cable whose total length is longer than 5 m may result in abnormal playback.
- This unit cannot recognize a USB device whose rating is other than 5 V and exceeds 1.5 A.

About iPod/iPhone

- Made for
 - iPod touch (6th generation)
 - iPhone 5S, 6, 6 Plus, 6S, 6S Plus, SE, 7, 7 Plus, 8, 8 Plus, X, XS, XS MAX, XR, 11, 11 Pro, 11 Pro MAX, SE (2nd generation), 12, 12 Mini, 12 Pro, 12 Pro MAX
- The song order displayed on the selection menu of this unit may differ from that of the iPod/iPhone.
- Depending on the version of the operating system of the iPod/iPhone, some functions may not operate on this unit.

References

Preset color:

[INITIAL COLOR]/[VARIABLE SCAN]/[CUSTOM R/G/B]/[RED1]/[RED2]/[RED3]/[PURPLE1]/[PURPLE2]/[PURPLE3]/[PURPLE4]/[BLUE1]/[BLUE2]/[BLUE3]/[SKYBLUE1]/[SKYBLUE2]/[LIGHTBLUE]/[AQUA1]/[AQUA2]/[GREEN1]/[GREEN2]/[GREEN3]/[YELLOWGREEN1]/[YELLOWGREEN2]/[YELLOW]/[ORANGE1]/[ORANGE2]/[ORANGERED]

Change the display information

Each time you press DISP, the display information changes.

- If the information is unavailable or not recorded, "NO TEXT", "NO INFO", or other information (eg. station name) appears or display will be blank.

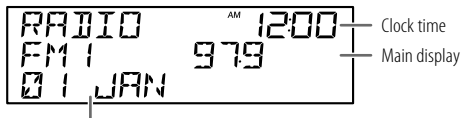



Supplementary display

Source name	Display information: Main display (supplementary)
STANDBY	Source name (Date)
RADIO	Frequency (Date) For FM Radio Data System stations only: Station name/Program type (Date) ➔ Radio text (Date) ➔ Radio text+ (Radio text+) ➔ Song title (Artist) ➔ Song title (Date) ➔ Frequency (Date) ➔ back to the beginning
CD/USB	For CD-DA: Track title (Artist) ➔ Track title (Disc title) ➔ Track title (Date) ➔ Playing time (Date) ➔ back to the beginning For MP3/WMA/AAC/WAV/FLAC files: Song title (Artist) ➔ Song title (Album title) ➔ Song title (Date) ➔ File name (Folder name) ➔ File name (Date) ➔ Playing time (Date) ➔ back to the beginning
iPod USB/iPod BT	Song title (Artist) ➔ Song title (Album title) ➔ Song title (Date) ➔ Playing time (Date) ➔ back to the beginning
BT AUDIO	Song title (Artist) ➔ Song title (Album title) ➔ Song title (Date) ➔ Playing time (Date) ➔ back to the beginning
AUX	Source name (Date)

Troubleshooting

	Symptom	Remedy
General	Sound cannot be heard.	<ul style="list-style-type: none"> Adjust the volume to the optimum level. Check the cords and connections.
	"MISWIRING CHECK WIRING THEN PWR ON" appears.	Turn the power off, then check to be sure the terminals of the speaker wires are insulated properly. Turn the power on again.
	"PROTECTING SEND SERVICE" appears.	Send the unit to the nearest service center.
	Source cannot be selected.	Check the [SOURCE SELECT] setting. (Page 6)
	The unit does not work at all.	Reset the unit. (Page 4)
	Correct characters are not displayed.	<ul style="list-style-type: none"> This unit can only display uppercase letters, numbers, and a limited number of symbols. Depending on the display language you have selected (page 7), some characters may not be displayed correctly.
	"ERROR"/"FAILED"	Your steering remote controller is not compatible, learning may not be completed. Consult your car audio dealer for details.
Radio	<ul style="list-style-type: none"> Radio reception is poor. Static noise while listening to the radio. 	Connect the antenna firmly.
	Disc cannot be ejected.	Press and hold  to forcibly eject the disc. Be careful not to drop the disc when it is ejected. If this does not solve the problem, reset the unit (page 4).
CD/USB/iPod	Noise is generated.	Skip to another track or change the disc.
	"PLEASE EJECT" appears.	Reset the unit (page 4). If this does not solve the problem, consult your nearest service center.

	Symptom	Remedy
CD/USB/iPod	Playback order is not as intended.	Optical disc, the files are played in the order which they were recorded. USB device, the folders are played in the order of creation (date and time). The files within each folder are played in the order of the file name (alphabet).
	Elapsed playing time is not correct.	This depends on the recording process earlier (disc/USB).
	"READING" keeps flashing.	<ul style="list-style-type: none"> Do not use too many hierarchical levels and folders. Reload the disc or reattach the device (USB/iPod/iPhone).
	"UNSUPPORTED DEVICE" appears.	<ul style="list-style-type: none"> Check whether the connected USB device is compatible with this unit and ensure the file systems are in supported formats. (Page 30) Reattach the USB device.
	"UNRESPONSIVE DEVICE" appears.	Make sure the USB device is not malfunction and reattach the USB device.
	"USB HUB IS NOT SUPPORTED" appears.	This unit cannot support a USB device connected via a USB hub.
	<ul style="list-style-type: none"> The source does not change to "USB" when you connect a USB device while listening to another source. "USB ERROR" appears. 	The USB port is drawing more power than the design limit. Turn the power off and unplug the USB device. Then, turn on the power and reattach the USB device. If this does not solve the problem, turn the power off and on (or reset the unit) before replacing with another USB device.
	The iPod/iPhone does not turn on or does not work.	<ul style="list-style-type: none"> Check the connection between this unit and iPod/iPhone. Disconnect and reset the iPod/iPhone using hard reset.
	"LOADING" appears when you enter search mode by pressing   .	This unit is still preparing the iPod/iPhone music list. It may take some time to load, try again later.

Troubleshooting

	Symptom	Remedy
CD/iUSB/iPod	"NO DISC"	Insert a playable disc into the loading slot.
	"TOC ERROR"	Make sure the disc is clean and inserted properly.
	"NA FILE"	Make sure the media (disc/USB) contain supported audio files. (Page 30)
	"COPY PRO"	A copy-protected file is played (disc/USB).
	"NO DEVICE"	Connect a device (USB/iPod/iPhone), and change the source to USB or iPod USB again.
	"NO MUSIC"	Connect a device (USB/iPod/iPhone) that contains playable audio files.
	"iPod ERROR"	<ul style="list-style-type: none"> Reconnect the iPod. Reset the iPod.
	"MEMORY FULL"	You have reached the maximum storage limit of your iPod/iPhone.
Bluetooth®	No Bluetooth device is detected.	<ul style="list-style-type: none"> Search from the Bluetooth device again. Reset the unit. (Page 4)
	Bluetooth pairing cannot be made.	<ul style="list-style-type: none"> Make sure you have entered the same PIN code to both the unit and Bluetooth device. Delete pairing information from both the unit and the Bluetooth device, then perform pairing again. (Page 14)
	Echo or noise is heard during a phone conversation.	<ul style="list-style-type: none"> Adjust the microphone unit's position. (Page 14) Check the [ECHO CANCEL] setting. (Page 16)
	Phone sound quality is poor.	<ul style="list-style-type: none"> Reduce the distance between the unit and the Bluetooth device. Move the car to a place where you can get a better signal reception.

	Symptom	Remedy
Bluetooth®	Voice calling method is not successful.	<ul style="list-style-type: none"> Use voice calling method in a more quiet environment. Reduce the distance from the microphone when you speak the name. Make sure the same voice as the registered voice tag is used.
	Sound is being interrupted or skipped during playback of a Bluetooth audio player.	<ul style="list-style-type: none"> Reduce the distance between the unit and the Bluetooth audio player. Turn off, then turn on the unit and try to connect again. Other Bluetooth devices might be trying to connect to the unit.
	The connected Bluetooth audio player cannot be controlled.	<ul style="list-style-type: none"> Check whether the connected Bluetooth audio player supports Audio/Video Remote Control Profile (AVRCP). (Refer to the instructions of your audio player.) Disconnect and connect the Bluetooth player again.
	"NOT SUPPORT"	The connected phone does not support Voice Recognition feature or phonebook transfer.
	"NO ENTRY"	There is no registered device connected/found via Bluetooth.
	"ERROR"	Try the operation again. If "ERROR" appears again, check if the device supports the function you have tried.
	"NO INFO"/"NO DATA"	Bluetooth device cannot get the contact information.
	"HF ERROR XX"/ "BT ERROR"	Reset the unit and try the operation again. If this does not solve the problem, consult your nearest service center.
	"SWITCHING NG"	The connected phones might not support phone switching feature.
	The Bluetooth connection between the Bluetooth device and the unit is unstable.	Delete the unused registered Bluetooth device from the unit. (Page 18)

Specifications

Tuner	FM	Frequency Range	87.5 MHz — 108.0 MHz (50 kHz step)	
		Usable Sensitivity (S/N = 30 dB)	8.2 dBf (0.71 μ V/75 Ω)	
		Quieting Sensitivity (DIN S/N = 46 dB)	17.2 dBf (2.0 μ V/75 Ω)	
		Frequency Response (± 3 dB)	30 Hz — 15 kHz	
		Signal-to-Noise Ratio (MONO)	64.0 dB	
		Stereo Separation (1 kHz)	40 dB	
		AM	Frequency Range	Band 1 (MW)
Band 2 (SW1)	2 940 kHz — 7 735 kHz (5 kHz step)			
Band 3 (SW2)	9 500 kHz — 10 135 kHz / 11 580 kHz — 18 135 kHz (5 kHz step)			
Channel Space Selection	Band 1		9 kHz	
	Band 2/3		5 kHz	
Usable Sensitivity (S/N = 20 dB)	MW		29.0 dB μ (28.2 μ V)	
	SW		30 dB μ (32 μ V)	

CD player	Laser Diode	GaAlAs
	Digital Filter (D/A)	8 times over sampling
	Spindle Speed	500 rpm — 200 rpm (CLV)
	Wow & Flutter	Below measurable limit
	Frequency Response (± 1 dB)	20 Hz — 20 kHz
	Total Harmonic Distortion (1 kHz)	0.01 %
	Signal-to-Noise Ratio (1 kHz)	92 dB
	Dynamic Range	90 dB
	Channel Separation	86 dB
	MP3 Decode	Compliant with MPEG-1/2 Audio Layer-3
WMA Decode	Compliant with Windows Media Audio	
AAC Decode	AAC-LC “.aac” files	

USB	USB Standard	USB 1.1, USB 2.0 (High speed)
	File System	FAT12/16/32
	Maximum Supply Current	DC 5 V \leq 1.5 A
	Frequency Response (± 1 dB)	20 Hz — 20 kHz
	Signal-to-Noise Ratio (1 kHz)	99 dB
	Dynamic Range	93 dB
	Channel Separation	91 dB
	MP3 Decode	Compliant with MPEG-1/2 Audio Layer-3
	WMA Decode	Compliant with Windows Media Audio
	AAC Decode	AAC-LC “.aac”, “.m4a” files
	WAV Decode	Linear-PCM
	FLAC Decode	FLAC file (Up to 96 kHz/24 bit)

Specifications

Bluetooth	Version	Bluetooth 4.2
	Frequency Range	2.402 GHz — 2.480 GHz
	RF Output Power (E.I.R.P.)	+4 dBm (MAX), Power Class 2
	Maximum Communication Range	Line of sight approx. 10 m (32.8 ft)
	Profile	HFP 1.7.1 (Hands-Free Profile) A2DP (Advanced Audio Distribution Profile) AVRCP 1.6.1 (Audio/Video Remote Control Profile) PBAP (Phonebook Access Profile) SPP (Serial Port Profile)

Audio	Maximum Output Power	50 W × 4
	Full Bandwidth Power (at less than 1 % THD)	22 W × 4
	Speaker Impedance	4 Ω — 8 Ω
	Tone Action	Band 1: 62.5 Hz ±9 dB Band 2: 100 Hz ±9 dB Band 3: 160 Hz ±9 dB Band 4: 250 Hz ±9 dB Band 5: 400 Hz ±9 dB Band 6: 630 Hz ±9 dB Band 7: 1 kHz ±9 dB Band 8: 1.6 kHz ±9 dB Band 9: 2.5 kHz ±9 dB Band 10: 4 kHz ±9 dB Band 11: 6.3 kHz ±9 dB Band 12: 10 kHz ±9 dB Band 13: 16 kHz ±9 dB
	Preout Level/Load	3 500 mV/10 kΩ
	Preout Impedance	≤ 600 Ω

Auxiliary	Frequency Response (±3 dB)	20 Hz — 20 kHz
	Input Maximum Voltage	1 000 mV
	Input Impedance	30 kΩ
General	Operating Voltage	12 V DC car battery
	Installation Size (W × H × D)	178 mm × 100 mm × 156 mm
	Net Weight (includes Trimplate)	1.3 kg

Subject to change without notice.

Specifications

- Windows Media is a registered trademark or trademark of Microsoft Corporation in the United States and/or other countries.
This product is protected by certain intellectual property rights of Microsoft. Use or distribution of such technology outside of this product is prohibited without a license from Microsoft.
- Use of the Made for Apple badge means that an accessory has been designed to connect specifically to the Apple product(s) identified in the badge and has been certified by the developer to meet Apple performance standards. Apple is not responsible for the operation of this device or its compliance with safety and regulatory standards. Please note that the use of this accessory with an Apple product may affect wireless performance.
- Apple, iPhone, iPod, iPod touch, iTunes, and Lightning are trademarks of Apple Inc., registered in the U.S. and other countries.
- IOS is a trademark or registered trademark of Cisco in the U.S. and other countries and is used under license.
- Android is a trademark of Google LLC.
- The Bluetooth® word mark and logos are registered trademarks owned by Bluetooth SIG, Inc. and any use of such marks by JVCKENWOOD Corporation is under license. Other trademarks and trade names are those of their respective owners.



The marking of products using lasers

The label is attached to the chassis/case and says that the component uses laser beams that have been classified as Class 1. It means that the unit is utilizing laser beams that are of a weaker class. There is no danger of hazardous radiation outside the unit.

SOFTWARE LICENSE AGREEMENT

The software embedded in the Product (hereinafter the "Licensed Software") provided by Licensor is copyrighted to or sublicensable by the Licensor, and this Agreement provides for the terms and conditions which Users shall follow in order to use the Licensed Software.

The User shall use the Licensed Software by agreeing with the terms of this Software License Agreement. This Agreement shall be deemed completed at the time the User (hereinafter the "User") initially used the Product in which the "Licensed Software" is embedded.

The Licensed Software may include the software which has been licensed to the Licensor directly or indirectly from any third party. In such case, some third parties require the Users to follow their conditions for use separately from this Software License Agreement. Such software shall not be subject to this Agreement, and the Users are urged to read the "Important Notice concerning the Software" to be provided separately below.

Article 1 General Provision

The Licensor shall grant to the User a non-exclusive and non-transferable (other than the exceptional case referred to in Article 3, Paragraph 1) licensed to use the Licensed Software within the country of the User. (the country where the User bought the Product (hereinafter the "Country"))

Article 2 License

1. The license granted under this Agreement shall be the right to use the Licensed Software in the Product.
2. The User shall not duplicate, copy, modify, add, translate or otherwise alter, or lease the Licensed Software and any related documents, whether in whole or in part.
3. The use of the Licensed Software shall be limited to personal purpose, and the Licensed Software shall not be distributed, licensed or sub-licensed whether it is for commercial purpose or not.
4. The User shall use the Licensed Software according to the directions described in the operation manual or help file, and is prohibited to use or duplicate any data in a manner violating the Copyright Law or any other laws and regulations by applying whole or a part of the Licensed Software.

Article 3 Conditions for Grant of License

1. When the User transfers the Product, it may also transfer the license to use the Licensed Software embedded in the Product (including any related materials, updates and upgrades) on condition that no original, copies or related materials continue in the possession of the User, and that the User shall cause the transferee to comply with this Software License Agreement.
2. The User shall not carry out reverse engineering, disassembling, decompiling or any other code analysis works in connection with the Licensed Software.

Article 4 Right pertaining to the Licensed Software

Any and all copyrights and other rights pertaining to the Licensed Software and related documents shall belong to the Licensor or the original holder of the right who granted to the Licensor the license or sublicense for the Licensed Software (hereinafter the "Original Rightholder"), and the User shall not be entitled to any right other than the license granted hereunder, in respect of the Licensed Software and any related documents.

Article 5 Indemnification of Licensor

1. Neither the Licensor nor the Original Rightholder shall be liable for any damage incurred by the User or any third party due to the exercise of the license granted to the User under this Agreement, unless otherwise restricted by law.
2. The Licensor will offer no guarantee for the merchantability, convertibility and consistency with certain objective of the Licensed Software.

Article 6 Liability to Third Party

If any dispute has arisen with any third party due to an infringement upon a copyright, patent or any other intellectual property right that was caused by the User's use of the Licensed Software, the User shall settle such dispute at its own cost and hold the Licensor and the Original Rightholder harmless from any inconvenience it may cause.

Article 7 Confidentiality

The User shall keep the confidentiality of such portion of the Licensed Software, related documents thereof or any other information to be granted under this Agreement, as well as the conditions of this Agreement as has not yet entered the public domain, and shall not disclose or divulge the same to any third party without approval of the Licensor.

Article 8 Termination

In case the User falls under any of the events described in the following items, the Licensor may immediately terminate this Agreement or claim that the User compensates for the damage incurred by the Licensor due to such event:

- (1) when the User violated any provision of this Agreement; or
- (2) when a petition has been filed against the User for an attachment, provisional attachment, provisional disposition or any other compulsory execution.

Article 9 Destruction of the Licensed Software

If this Agreement is terminated pursuant to the provision of Article 8, the User shall destroy the Licensed Software, any related documents and copies thereof within two (2) weeks from such date of termination.

Article 10 Protection of Copyright

1. The copyright and all the other intellectual property rights relating to the Licensed Software shall belong to the Licensor and the Original Rightholder, and in no event shall they be under the ownership of the User.
2. The User shall, whenever it uses the Licensed Software, comply with any laws relating to the copyright and other intellectual property rights.

Article 11 Export Restriction

1. It is prohibited to export the Licensed Software and any related documents outside the country of the User (including transmission thereof outside the country of the User via Internet of other communication tools).
2. The User shall understand that the Licensed Software shall be subject to the export restrictions adopted by the country of User and any other countries.
3. The User shall agree that the software will be subject to any and all applicable international and domestic laws (including the export control regulation of the country of User and any other countries, and any restrictions concerning the end-users, the use by end-users and importing countries to be provided by the country of User and any other countries, and any other governmental authorities).

Article 12 Miscellaneous

1. In the event any part of this Agreement is invalidated by operation of law, the residual provisions shall continue in force.
2. Matters not stipulated in this Agreement or any ambiguity or question raised in the construction of this Agreement shall be provided or settled upon good-faith consultation between the Licensor and the User.
3. The Licensor and the User hereby agree that this Agreement is governed by the laws of Japan, and any dispute arising from, and relating to the rights and obligations under, this Agreement shall be submitted to the exclusive jurisdiction of the Tokyo District Court for its first instance.

Important Notice concerning the Software

-jansson

Copyright (c) 2009-2012 Petri Lehtinen <petri@digip.org>

Permission is hereby granted, free of charge, to any person obtaining a copy of this software and associated documentation files (the "Software"), to deal in the Software without restriction, including without limitation the rights to use, copy, modify, merge, publish, distribute, sublicense, and/or sell copies of the Software, and to permit persons to whom the Software is furnished to do so, subject to the following conditions:

The above copyright notice and this permission notice shall be included in all copies or substantial portions of the Software.

THE SOFTWARE IS PROVIDED "AS IS", WITHOUT WARRANTY OF ANY KIND, EXPRESS OR IMPLIED, INCLUDING BUT NOT LIMITED TO THE WARRANTIES OF MERCHANTABILITY, FITNESS FOR A PARTICULAR PURPOSE AND NONINFRINGEMENT. IN NO EVENT SHALL THE AUTHORS OR COPYRIGHT HOLDERS BE LIABLE FOR ANY CLAIM, DAMAGES OR OTHER LIABILITY, WHETHER IN AN ACTION OF CONTRACT, TORT OR OTHERWISE, ARISING FROM, OUT OF OR IN CONNECTION WITH THE SOFTWARE OR THE USE OR OTHER DEALINGS IN THE SOFTWARE.

-cJSON

Copyright (c) 2009 Dave Gamble

Permission is hereby granted, free of charge, to any person obtaining a copy of this software and associated documentation files (the "Software"), to deal in the Software without restriction, including without limitation the rights to use, copy, modify, merge, publish, distribute, sublicense, and/ or sell copies of the Software, and to permit persons to whom the Software is furnished to do so, subject to the following conditions:

The above copyright notice and this permission notice shall be included in all copies or substantial portions of the Software.

THE SOFTWARE IS PROVIDED "AS IS", WITHOUT WARRANTY OF ANY KIND, EXPRESS OR IMPLIED, INCLUDING BUT NOT LIMITED TO THE WARRANTIES OF MERCHANTABILITY, FITNESS FOR A PARTICULAR PURPOSE AND NONINFRINGEMENT. IN NO EVENT SHALL THE AUTHORS OR COPYRIGHT HOLDERS BE LIABLE FOR ANY CLAIM, DAMAGES OR OTHER LIABILITY, WHETHER IN AN ACTION OF CONTRACT, TORT OR OTHERWISE, ARISING FROM, OUT OF OR IN CONNECTION WITH THE SOFTWARE OR THE USE OR OTHER DEALINGS IN THE SOFTWARE.

-CMP

The MIT License (MIT)

Copyright (c) 2014 Charles Gunyon

Permission is hereby granted, free of charge, to any person obtaining a copy of this software and associated documentation files (the "Software"), to deal in the Software without restriction, including without limitation the rights to use, copy, modify, merge, publish, distribute, sublicense, and/or sell copies of the Software, and to permit persons to whom the Software is furnished to do so, subject to the following conditions:

The above copyright notice and this permission notice shall be included in all copies or substantial portions of the Software.

THE SOFTWARE IS PROVIDED "AS IS", WITHOUT WARRANTY OF ANY KIND, EXPRESS OR IMPLIED, INCLUDING BUT NOT LIMITED TO THE WARRANTIES OF MERCHANTABILITY, FITNESS FOR A PARTICULAR PURPOSE AND NONINFRINGEMENT. IN NO EVENT SHALL THE AUTHORS OR COPYRIGHT HOLDERS BE LIABLE FOR ANY CLAIM, DAMAGES OR OTHER LIABILITY, WHETHER IN AN ACTION OF CONTRACT, TORT OR OTHERWISE, ARISING FROM, OUT OF OR IN CONNECTION WITH THE SOFTWARE OR THE USE OR OTHER DEALINGS IN THE SOFTWARE.

nanopb

Copyright (c) 2011 Petteri Aimonen <jpa at nanopb.mail.kapsi.fi>

This software is provided 'as-is', without any express or implied warranty. In no event will the authors be held liable for any damages arising from the use of this software.

Permission is granted to anyone to use this software for any purpose, including commercial applications, and to alter it and redistribute it freely, subject to the following restrictions:

1. The origin of this software must not be misrepresented; you must not claim that you wrote the original software. If you use this software in a product, an acknowledgment in the product documentation would be appreciated but is not required.
2. Altered source versions must be plainly marked as such, and must not be misrepresented as being the original software.
3. This notice may not be removed or altered from any source distribution.

sha2

AUTHOR: Aaron D. Gifford - <http://www.aarongifford.com/>

Copyright (c) 2000-2001, Aaron D. Gifford

All rights reserved.

You may obtain a copy of the license at

<https://opensource.org/licenses/BSD-3-Clause>

THE SOFTWARE IS PROVIDED "AS IS", WITHOUT WARRANTY OF ANY KIND, EXPRESS OR IMPLIED, INCLUDING BUT NOT LIMITED TO THE WARRANTIES OF MERCHANTABILITY, FITNESS FOR A PARTICULAR PURPOSE AND NONINFRINGEMENT. IN NO EVENT SHALL THE AUTHORS OR COPYRIGHT HOLDERS BE LIABLE FOR ANY CLAIM, DAMAGES OR OTHER LIABILITY, WHETHER IN AN ACTION OF CONTRACT, TORT OR OTHERWISE, ARISING FROM, OUT OF OR IN CONNECTION WITH THE SOFTWARE OR THE USE OR OTHER DEALINGS IN THE SOFTWARE.

Posix

Copyright (c) 1990, 1993

The Regents of the University of California. All rights reserved.

Redistribution and use in source and binary forms, with or without modification, are permitted provided that the following conditions are met:

1. Redistributions of source code must retain the above copyright notice, this list of conditions and the following disclaimer.
2. Redistributions in binary form must reproduce the above copyright notice, this list of conditions and the following disclaimer in the documentation and/or other materials provided with the distribution.
3. All advertising materials mentioning features or use of this software must display the following acknowledgement:
This product includes software developed by the University of California, Berkeley and its contributors.
4. Neither the name of the University nor the names of its contributors may be used to endorse or promote products derived from this software without specific prior written permission.

Copyright (C) 1993 by Sun Microsystems, Inc. All rights reserved.

Developed at SunPro, a Sun Microsystems, Inc. business.

Permission to use, copy, modify, and distribute this software is freely granted, provided that this notice is preserved.

Copyright (C) 1991-2, RSA Data Security, Inc. Created 1991. All rights reserved.

License to copy and use this software is granted provided that it is identified as the "RSA Data Security, Inc. MD4 Message-Digest Algorithm" in all material mentioning or referencing this software or this function.

Copyright (c) 1995, 1996 Carnegie-Mellon University. All rights reserved.

Author: Chris G. Demetriou

Permission to use, copy, modify and distribute this software and its documentation is hereby granted, provided that both the copyright notice and this permission notice appear in all copies of the software, derivative works or modified versions, and any portions thereof, and that both notices appear in supporting documentation.

CARNEGIE MELLON ALLOWS FREE USE OF THIS SOFTWARE IN ITS "AS IS" CONDITION. CARNEGIE MELLON DISCLAIMS ANY LIABILITY OF ANY KIND FOR ANY DAMAGES WHATSOEVER RESULTING FROM THE USE OF THIS SOFTWARE.

Carnegie Mellon requests users of this software to return to

Software Distribution Coordinator or Software.Distribution@CS.CMU.EDU

School of Computer Science

Carnegie Mellon University

Pittsburgh PA 15213-3890

any improvements or extensions that they make and grant Carnegie the rights to redistribute these changes.

License is also granted to make and use derivative works provided that such works are identified as "derived from the RSA Data Security, Inc. MD4 Message-Digest Algorithm" in all material mentioning or referencing the derived work.

RSA Data Security, Inc. makes no representations concerning either the merchantability of this software or the suitability of this software for any particular purpose. It is provided "as is" without express or implied warranty of any kind.

Copyright (c) 1993 Martin Birgmeier

All rights reserved.

You may redistribute unmodified or modified versions of this source code provided that the above copyright notice and this and the following conditions are retained.

This software is provided "as is", and comes with no warranties of any kind. I shall in no event be liable for anything that happens to anyone/anything when using this software.

These notices must be retained in any copies of any part of this documentation and/or software.

T-Kernel 2.0

This product uses the source code of T-Kernel 2.0 under T-License 2.0 granted by T-Engine Forum (www.tron.org)

BSD-3-Clause

Copyright (c) 2000-2001, Aaron D. Gifford

All rights reserved.

You may obtain a copy of the license at

<https://opensource.org/licenses/BSD-3-Clause>

THE SOFTWARE IS PROVIDED "AS IS", WITHOUT WARRANTY OF ANY KIND, EXPRESS OR IMPLIED, INCLUDING BUT NOT LIMITED TO THE WARRANTIES OF MERCHANTABILITY, FITNESS FOR A PARTICULAR PURPOSE AND NONINFRINGEMENT. IN NO EVENT SHALL THE AUTHORS OR COPYRIGHT HOLDERS BE LIABLE FOR ANY CLAIM, DAMAGES OR OTHER LIABILITY, WHETHER IN AN ACTION OF CONTRACT, TORT OR OTHERWISE, ARISING FROM, OUT OF OR IN CONNECTION WITH THE SOFTWARE OR THE USE OR OTHER DEALINGS IN THE SOFTWARE.

LFS Subsystem

Copyright The Regents of the University of California. All rights reserved.

You may obtain a copy of the license at

<https://directory.fsf.org/wiki/License:BSD-4-Clause>

THE SOFTWARE IS PROVIDED "AS IS", WITHOUT WARRANTY OF ANY KIND, EXPRESS OR IMPLIED, INCLUDING BUT NOT LIMITED TO THE WARRANTIES OF MERCHANTABILITY, FITNESS FOR A PARTICULAR PURPOSE AND NONINFRINGEMENT. IN NO EVENT SHALL THE AUTHORS OR COPYRIGHT HOLDERS BE LIABLE FOR ANY CLAIM, DAMAGES OR OTHER LIABILITY, WHETHER IN AN ACTION OF CONTRACT, TORT OR OTHERWISE, ARISING FROM, OUT OF OR IN CONNECTION WITH THE SOFTWARE OR THE USE OR OTHER DEALINGS IN THE SOFTWARE.

Accordo2 Player

Apache License

Licensed under the Apache License,

Version 2.0, January 2004(the "License");

You may obtain a copy of the license at

<http://www.apache.org/licenses/LICENSE-2.0>

THE SOFTWARE IS PROVIDED "AS IS", WITHOUT WARRANTY OF ANY KIND, EXPRESS OR IMPLIED, INCLUDING BUT NOT LIMITED TO THE WARRANTIES OF MERCHANTABILITY, FITNESS FOR A PARTICULAR PURPOSE AND NONINFRINGEMENT. IN NO EVENT SHALL THE AUTHORS OR COPYRIGHT HOLDERS BE LIABLE FOR ANY CLAIM, DAMAGES OR OTHER LIABILITY, WHETHER IN AN ACTION OF CONTRACT, TORT OR OTHERWISE, ARISING FROM, OUT OF OR IN CONNECTION WITH THE SOFTWARE OR THE USE OR OTHER DEALINGS IN THE SOFTWARE.

وضع علامات على المنتجات باستخدام الليزر
 هذا الملصق على الشاسيه/الصندوق ويعني أن المكون
 يستخدم أشعة ليزر مصنفة من الدرجة الأولى. بما
 يعني أن الوحدة تستعمل أشعة ليزر من درجة ضعيفة.
 لا يوجد خطر انبعاث إشعاع خطير خارج الوحدة.

CLASS 1
 LASER PRODUCT

- Windows Media is a registered trademark or trademark of Microsoft Corporation in the United States and/or other countries.
 This product is protected by certain intellectual property rights of Microsoft. Use or distribution of such technology outside of this product is prohibited without a license from Microsoft.
- Use of the Made for Apple badge means that an accessory has been designed to connect specifically to the Apple product(s) identified in the badge and has been certified by the developer to meet Apple performance standards. Apple is not responsible for the operation of this device or its compliance with safety and regulatory standards. Please note that the use of this accessory with an Apple product may affect wireless performance.
- Apple, iPhone, iPod, iPod touch, iTunes, and Lightning are trademarks of Apple Inc., registered in the U.S. and other countries.
- IOS is a trademark or registered trademark of Cisco in the U.S. and other countries and is used under license.
- Android is a trademark of Google LLC.
- The Bluetooth® word mark and logos are registered trademarks owned by Bluetooth SIG, Inc. and any use of such marks by JVCKENWOOD Corporation is under license. Other trademarks and trade names are those of their respective owners.

استجابة التردد (±3 ديسيبل)	20 هرتز — 20 كيلو هرتز	معاوقة الدخل
الجهد الأقصى للدخل	1000 مللي فولت	
معاوقة الدخل	30 كيلو اوم	
فولتية التشغيل	تيار مباشر 12 فولت من بطارية السيارة	حجم التركيب (عرض × طول × ارتفاع)
حجم التركيب	178 مم × 100 مم × 156 مم	
الوزن الصافي (يتضمن لوحة التنجيد)	1.3 كجم	

يخضع للتغيير دون إخطار مسبق.

الإصدار	Bluetooth 4.2	Bluetooth
نطاق التردد	2.402 جيجاهرتز — 2.480 جيجاهرتز	
طاقة خرج التردد الراديوي (E.I.R.P.)	+4 ديسيبل مللي وات (كحد أقصى). لفئة الطاقة 2	
الحد الأقصى لنطاق الاتصال	خط الرؤية 10 أمتار (32.8 قدم) تقريباً	الوضع
	HFP 1.7.1 (وضع عدم استخدام اليدين)	
	A2DP (وضع توزيع الصوت المتقدم) AVRCP 1.6.1 (وضع التحكم عن بعد في الصوت/ الفيديو) PBAP (وضع الوصول إلى دليل الهاتف) SPP (وضع المنفذ التسلسلي)	
قدرة الخرج القصوى	50 واط × 4	قدرة سعة نطاق البث الكامل (عند أقل من 1% إجمالي تشتت الصوت)
	22 واط × 4	
معاوقة السماعات	4 اوم — 8 اوم	
التأثيرات الصوتية	الموجة 1: 62.5 هرتز ±9 ديسيبل الموجة 2: 100 هرتز ±9 ديسيبل الموجة 3: 160 هرتز ±9 ديسيبل الموجة 4: 250 هرتز ±9 ديسيبل الموجة 5: 400 هرتز ±9 ديسيبل الموجة 6: 630 هرتز ±9 ديسيبل الموجة 7: 1 كيلو هرتز ±9 ديسيبل الموجة 8: 1.6 كيلو هرتز ±9 ديسيبل الموجة 9: 2.5 كيلو هرتز ±9 ديسيبل الموجة 10: 4 كيلو هرتز ±9 ديسيبل الموجة 11: 6.3 كيلو هرتز ±9 ديسيبل الموجة 12: 10 كيلو هرتز ±9 ديسيبل الموجة 13: 16 كيلو هرتز ±9 ديسيبل	مستوى الخرج الابتدائي/الحمل معاوقة خرج الصوت الابتدائي
	3500 مللي فولت/10 كيلو اوم	
	≥ 600 اوم	

GaAs	دايود الليزر
8 مرات أعلى من العينة	الفلتر الرقمي (D/A)
500 لفة في الدقيقة — 200 لفة في الدقيقة (CLV)	سرعة الدوران
أقل من الحد الذي يمكن قياسه	الاهتزاز والارتعاش
20 هرتز — 20 كيلو هرتز	استجابة التردد (±1 ديسيبل)
0.01 %	إجمالي التشوه الهارموني (1 كيلو هرتز)
92 ديسيبل	نسبة الإشارة إلى الضوضاء (1 كيلو هرتز)
90 ديسيبل	المجال الديناميكي
86 ديسيبل	فصل القنوات
MPEG-1/2 Audio Layer-3 متوافق مع	فك شفرة MP3
Windows Media Audio متوافق مع	فك شفرة WMA
ملفات AAC-LC "aac"	فك شفرة AAC
USB 2.0, USB 1.1 (عالي السرعة)	معييار USB
FAT12/16/32	نظام الملفات
تيار مباشر 5 فولت --- 1.5 أمبير	الحد الأقصى للإمداد بالتيار
20 هرتز — 20 كيلو هرتز	استجابة التردد (±1 ديسيبل)
99 ديسيبل	نسبة الإشارة إلى الضوضاء (1 كيلو هرتز)
93 ديسيبل	المجال الديناميكي
91 ديسيبل	فصل القنوات
MPEG-1/2 Audio Layer-3 متوافق مع	فك شفرة MP3
Windows Media Audio متوافق مع	فك شفرة WMA
ملفات AAC-LC "aac", "m4a"	فك شفرة AAC
PCM خطي	فك شفرة WAV
ملف FLAC (حتى 96 كيلو هرتز/24 بت)	فك شفرة FLAC

FM

AM

نطاق التردد	87.5 ميغاهرتز — 108.0 ميغاهرتز (50 كيلو هرتز للخطوة)
الحساسية القابلة للاستخدام (S/N = 30 ديسيبل)	8.2 dBf (0.71 ميكرو فولت/75 اوم)
تهدئة الحساسية (DIN S/N = 46 ديسيبل)	17.2 dBf (2.0 ميكرو فولت/75 اوم)
استجابة التردد (±3 ديسيبل)	30 هرتز — 15 كيلو هرتز
نسبة الإشارة إلى الضوضاء (أحادي)	64.0 ديسيبل
فصل الاستريو (1 كيلو هرتز)	40 ديسيبل
نطاق التردد	الموجة 1 (MW) 531 كيلو هرتز — 1602 كيلو هرتز (9 كيلو هرتز للخطوة)
الموجة 2 (SW1)	2940 كيلو هرتز — 7735 كيلو هرتز (5 كيلو هرتز للخطوة)
الموجة 3 (SW2)	9500 كيلو هرتز — 10135 كيلو هرتز / 11580 كيلو هرتز — 18135 كيلو هرتز (5 كيلو هرتز للخطوة)
تحديد سعة القناة	الموجة 1 9 كيلو هرتز
الحساسية القابلة للاستخدام (S/N = 20 ديسيبل)	الموجة 3/2 5 كيلو هرتز
	MW 29.0 ميكرو ديسيبل (28.2 ميكرو فولت)
	SW 30 ميكرو ديسيبل (32 ميكرو فولت)

الضوضاء

البحث عن الاعطال والاصلاح

الاعراض	معالجة الأعطال	الاعراض	معالجة الأعطال
لا يمكن سماع الصوت.	<ul style="list-style-type: none"> اضبط مستوى قوة الصوت على افضل مستوى ممكن. افحص الاسلاك والتوصيلات. 	أمر التشغيل لا يسير على النحو المرجو.	<ul style="list-style-type: none"> القرص البصري يتم تشغيل الملفات بالترتيب الذي يتم تسجيلها فيه. جهاز USB يتم تشغيل المجلدات بترتيب (تاريخ ووقت) الانشاء. يتم تشغيل الملفات الموجودة في كل مجلد بترتيب اسم الملف (البحدي).
تظهر "MISWIRING CHECK WIRING THEN PWR ON".	اقطع الطاقة. ثم تأكد من ان اطرف توصيل اسلاك السماعة موصولة بشكل صحيح قم بتشغيل الطاقة مرة اخرى.	وقت التشغيل المنقضي غير صحيح.	يعتمد هذا على عملية التسجيل السابقة (قرص/USB).
تظهر "PROTECTING SEND SERVICE".	ارسل الوحدة الى اقرب مركز خدمة.	بواصل "READING" الوميض.	<ul style="list-style-type: none"> لا تستخدم تسلسلات هرمية ومجلدات عديدة للغاية. قم بإعادة تحميل القرص او اعد توصيل الجهاز (iPhone/iPod).
لا يمكن تحديد المصدر.	افحص إعداد [SOURCE SELECT]. (صفحة 6)	تظهر "UNSUPPORTED DEVICE".	<ul style="list-style-type: none"> تحقق ما إذا كان جهاز USB الموصول متوافقًا مع هذه الوحدة وتأكد من أن تكون أنظمة الملف بتنسيقات مدعومة. (صفحة 30) أعد توصيل USB الجهاز.
لا يشتغل هذا المستقبل مطلقاً.	أعد ضبط الوحدة. (صفحة 4)	تظهر "UNRESPONSIVE DEVICE".	تأكد من عدم عطل جهاز USB وأعد توصيل جهاز USB.
لا تُعرض الأحرف الصحيحة.	<ul style="list-style-type: none"> تستطيع هذه الوحدة فقط عرض الحروف الهجائية الكبيرة والأرقام وعدد محدود من الرموز. حسب نوع لغة العرض التي اخترتها (صفحة 7). قد لا يتم عرض بعض الحروف بشكل صحيح. 	يظهر "USB HUB IS NOT SUPPORTED".	هذه الوحدة لا تستطيع دعم جهاز USB موصول عن طريق مجمع مركزي USB.
"FAILED"/"ERROR"	جهاز التحكم عن بعد في عجلة القيادة غير متوافق. قد لا يتم اكمال عملية المعرفة. اتصل بوكيل جهاز الصوت الخاص بالسيارة لمعرفة التفاصيل.	لا يتغير المصدر الى "USB" عند توصيل جهاز USB اثناء الاستماع الى مصدر اخر.	منفذ USB يسحب طاقة أكثر من حد التصميم. اقطع الطاقة وافصل جهاز USB. ثم قم بتشغيل الطاقة واعد توصيل جهاز USB.
• استقبال الراديو رديء. • يتولد ضجيج استاتيكي اثناء الاستماع الى الراديو.	اوصل الهوائي بصورة محكمة.	• تظهر "USB ERROR".	إذا لم يؤدي هذا الاجراء الى حل المشكلة. اقطع الطاقة وقم بتشغيلها (أو اعد ضبط الوحدة) قبل استبدال جهاز USB بجهاز آخر.
تعذر إخراج الأسطوانة.	اضغط مع الاستمرار على ▲ لإخراج الأسطوانة بالقوة. كن حريصاً على أن لا تسقط الأسطوانة عند إخراجها. إذا لم يحد هذا المشكلة. قم بإعادة ضبط الوحدة (صفحة 4).	جهاز iPhone/iPod لا نصل إليه الطاقة أو لا يعمل.	<ul style="list-style-type: none"> افحص الوصلة بين هذه الوحدة و iPhone/iPod. افصل iPhone/iPod وأعد ضبطه باستخدام الإغلاق الإيجاري.
يتم توليد ضجيج.	تخطى إلى مسار آخر أو قم بتغيير الأسطوانة.	يظهر "LOADING" عند الدخول في وضع البحث بضغط \mathcal{Q} / \mathcal{S} .	هذه الوحدة لا تزال تقوم بإعداد قائمة موسيقى جهاز iPhone/iPod. قد يستغرق التحميل وقتاً طويلاً. حاول مرة اخرى لاحقاً.
تظهر "PLEASE EJECT".	أعد ضبط الوحدة (صفحة 4). وإذا لم يتم حل المشكلة، فاستشر أقرب مركز خدمة لك.		

iPod/USB/CD

اللون المضبوط مسبقا:

/[PURPLE1]/[RED3]/[RED2]/[RED1]/[CUSTOM R/G/B]/[VARIABLE SCAN]/[INITIAL COLOR]
/[SKYBLUE2]/[SKYBLUE1]/[BLUE3]/[BLUE2]/[BLUE1]/[PURPLE4]/[PURPLE3]/[PURPLE2]
/[YELLOWGREEN1]/[GREEN3]/[GREEN2]/[GREEN1]/[AQUA2]/[AQUA1]/[LIGHTBLUE]
[ORANGERED]/[ORANGE2]/[ORANGE1]/[YELLOW]/[YELLOWGREEN2]

تغيير معلومات الشاشة

كلما ضغطت على DISP, تتغير معلومات الشاشة.

- اذا لم تكن المعلومات متوفرة أو انها غير مسجلة. يظهر "NO TEXT" أو "NO INFO" أو معلومات اخرى (مثلا. اسم المحطة) او ستكون الشاشة فارغة.

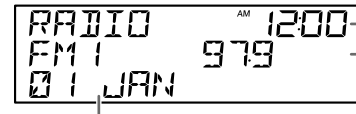

وقت الساعة

الشاشة الرئيسية

الشاشة التكميلية

اسم المصدر	معلومات الشاشة: الشاشة الرئيسية (التكميلية)
STANDBY	اسم المصدر (التاريخ)
RADIO	التردد (التاريخ)
	مناح لمحطات Radio Data System (نظام بيانات الراديو) على موجة FM فقط.
	اسم المحطة/نوع البرنامج (التاريخ) ◀ نصوص راديو (التاريخ) ◀ نصوص راديو+ (نصوص راديو+) ◀ عنوان الاغنية (الفنان) ◀ عنوان الاغنية (التاريخ) ◀ التردد (التاريخ) ◀ عودة للبداية
USB/CD	لموديبي CD-DA: عنوان المسار (الفنان) ◀ عنوان المسار (عنوان القرص) ◀ عنوان المسار (التاريخ) ◀ وقت التشغيل (التاريخ) ◀ عودة للبداية
	لملفات :FLAC/WAV/AAC/WMA/MP3: عنوان الاغنية (الفنان) ◀ عنوان الاغنية (اسم الالبوم) ◀ عنوان الاغنية (التاريخ) ◀ اسم الملف (اسم المجلد) ◀ اسم الملف (التاريخ) ◀ وقت التشغيل (التاريخ) ◀ عودة للبداية
iPod BT/iPod USB	عنوان الاغنية (الفنان) ◀ عنوان الاغنية (اسم الالبوم) ◀ عنوان الاغنية (التاريخ) ◀ وقت التشغيل (التاريخ) ◀ عودة للبداية
BT AUDIO	عنوان الاغنية (الفنان) ◀ عنوان الاغنية (اسم الالبوم) ◀ عنوان الاغنية (التاريخ) ◀ وقت التشغيل (التاريخ) ◀ عودة للبداية
AUX	اسم المصدر (التاريخ)

تنظيف الجهاز

امسح التراب من اللوحة باستخدام سلكون جاف أو قطعة قماش ناعمة.

التعامل مع الأسطوانات

- لا تلمس سطح التسجيل الخاص بالأسطوانة.
- لا تلمس أي شريط أو ما شابه على الأسطوانة ولا تستخدم أسطوانة ملصوقًا عليها شريط.
- لا تستخدم أي ملحقات للأسطوانة.
- قم بتنظيف الأسطوانة من منتصفها للخارج.
- نظف الأسطوانة باستخدام سيليكون جاف أو قطعة قماش ناعمة. لا تستخدم أي مذيبات.
- عند إزالة أسطوانة من هذا الجهاز، اسحبها نحو الخارج أفقيًا.
- قم بإزالة النوات من فتحة المنتصف وحافة الأسطوانة قبل وضع أسطوانة.

مزيد من المعلومات

- لـ: آخر تحديثات البرامج الثابتة وحدث قائمة بنود متوافقة
 - التطبيق KENWOOD الأصلي
 - أي من احدث المعلومات الأخرى.
- قم بزيارة <<https://www.kenwood.com/cs/ce/>>.

عام

- تستطيع هذه الوحدة تشغيل أسطوانات CD التالية:



- للحصول على معلومات مفصلة وملاحظات بخصوص ملفات الصوت القابلة للتشغيل، قم بزيارة <<https://www.kenwood.com/cs/ce/audiofile/>>.

ملفات قابلة للتشغيل

• القرص:

- ملف الصوتيات أوديو القابل للتشغيل: MP3 (.mp3), WMA (.wma), AAC (.aac)
- الوسائط القابلة للتشغيل: CD-ROM/CD-RW/CD-R
- تنسيق الملف القابل للتشغيل: ISO 9660 مستوى 1/2، جولييت، اسم ملف طويل
- جهاز USB ذو سعة التخزين الكبيرة:
- ملف الصوتيات أوديو القابل للتشغيل: MP3 (.mp3), WMA (.wma), AAC (.aac), AAC (.m4a)
- WAV (.wav), FLAC (.flac)
- نظام الملف المتوافق: FAT12, FAT16, FAT32

حتى عند توافق الملفات الصوتية مع المعايير المذكورة أعلاه، قد يتعذر التشغيل اعتمادًا على أنواع أو حالات الوسط أو الجهاز.

لا يمكن تشغيل ملف AAC (.m4a) في قرص CD مشفر بواسطة iTunes على هذه الوحدة.

أسطوانات غير قابلة للتشغيل

- الأسطوانات غير المستديرة.
- الأسطوانات التي يوجد بها ألوان على سطح التسجيل أو الأسطوانات المتسخة.
- أسطوانات التسجيل/إعادة الكتابة التي لم يتم وضع اللصقات الأخيرة.
- 8 سم CD. عند محاولة إدخالها في الجهاز باستخدام مهائلي، فإنها قد تتسبب في حدوث خلل.

حول أجهزة USB

- لا يمكنك توصيل جهاز USB عن طريق مجمع مركزي USB.
- قد يتسبب توصيل كابل يزيد طوله الإجمالي على 5 متر في ظهور مشاكل غير طبيعية في التشغيل.
- لا يمكن للوحدة التعرف على جهاز USB يكون معدله 5 فولت ويتجاوز 1.5 أمبير.

حول جهاز iPhone/iPod

• Made for

– (6th generation) iPod touch

– iPhone 5S, 6, 6 Plus, 6S, 6S Plus, 7, 7 Plus, 8, 8 Plus, X, XS, XR, 11, 11 Pro, 12 Mini, 12 Pro, 12 Pro MAX, SE (2nd generation)

- قد يختلف ترتيب الأغاني المعروضة في قائمة الاختيار في هذه الوحدة عن الترتيب في جهاز iPhone/iPod.
- اعتمادًا على نسخة نظام التشغيل الخاص بجهاز iPhone/iPod، قد لا تعمل بعض الوظائف على هذه الوحدة.

هام

ننصح بتركيب الجهاز مع صغيرة اسلاك كهربائية خاصة متوفرة تجاريا مخصصة لسيارتك وإكمال هذه المهمة للمختصين وذلك لضمان سلامتك. استشير بائع أجهزة الصوتيات الخاصة بالسيارات القريب منك.

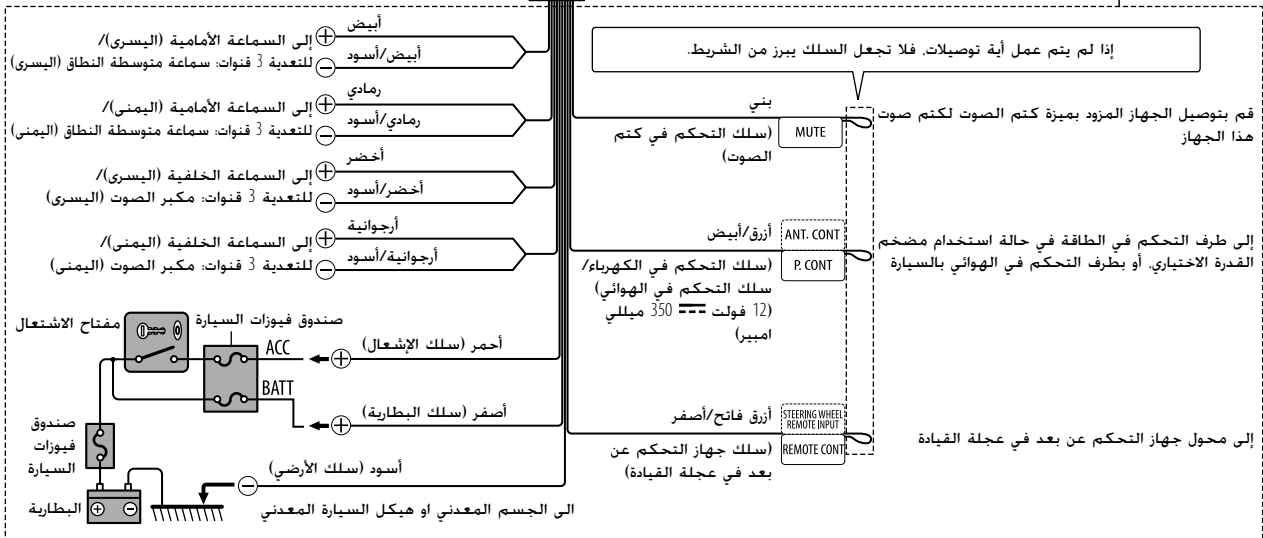

التركيب في سيارات تويوتا

قم بالتركيب على دعامة السيارة مستخدماً البراغي المرفقة (C) أو (D). استخدم فتحات التركيب (X) أو (Y) التي تلائم دعامة السيارة. ثم، قم بتركيب لوحة الهيئة المرفقة (A).

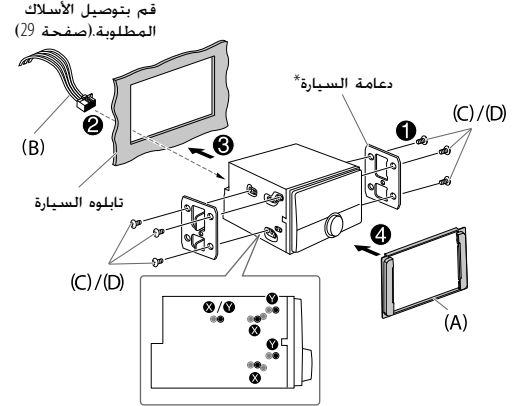

* فقط لغرض التوضيح.

توصيل مكونات خارجية

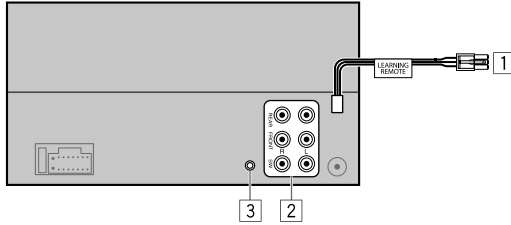

التسلسل الجزء

1 معرفة جهاز التحكم عن بعد في عجلة القيادة (صفحة 25)

2 اطراف الخرج (راجع ما يلي "توصيل مضخمات صوت خارجية عبر اطراف الاخراج".)

3 مقبس توصيل الميكروفون (صفحة 14)

توصيل مضخمات صوت خارجية عبر اطراف الاخراج

عند توصيل مضخم صوت خارجي الى اطراف الاخراج على هذه الوحدة، قم بتوصيل سلك التأريض الخاص بمضخم الصوت الى شاسيه السيارة بإحكام لتجنب اتلاف الوحدة.

اطراف الخرج	تعدية 2 قنوات	تعدية 3 قنوات
:REAR	خرج خلفي	خرج مجهارة الترددات الخفيضة الفرعي
:FRONT	خرج أمامي	خرج متوسط المدى
:SW	خرج الصب ووفر	خرج مجهارة النغمات الخفيضة

- 1 انزع المفتاح من مفتاح الإشعال. ثم افصل الطرف \ominus من بطارية السيارة.
- 2 توصيل الأسلاك بشكل صحيح.
راجع "توصيل الأسلاك" على صفحة 29.
- 3 ركب الجهاز في سيارتك.
راجع "تركيب الوحدة (داخل تابلو السيارة)" التالي.
- 4 توصيل طرف \ominus ببطارية السيارة.
- 5 اضغط على SRC لتشغيل الطاقة.
- 6 أعد ضبط الوحدة. (صفحة 4)

قائمة قطع الغيار المستخدمة في التركيب

(A) لوحة التهينة (لسيارة تويوتا فقط) (1×) (B) ضفيرة الأسلاك (1×)

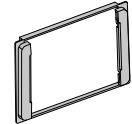
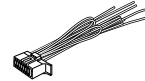

(D) براغي مسطحة الرأس (6×)
(8 mm × M5)



(C) براغي مدورة الرأس (6×)
(8 mm × M5)



تركيب الوحدة (داخل تابلو السيارة)

قم بالتركيب على دعامة السيارة مستخدماً البراغي المرفقة (C) أو (D). تختلف فتحات البراغي حسب موديل السيارات.

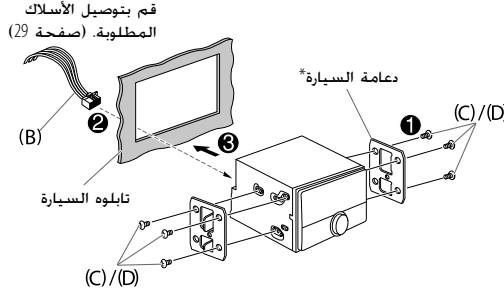

* فقط لغرض التوضيح.

⚠ استخدم البراغي المحددة فقط. فقد يسبب استخدام البراغي غير الصحيحة تلفاً للجهاز.



7 اضغط واستمر بضغط اي مفتاح من مفاتيح التحكم عن بعد في عجلة القيادة الذي تريد تخصيصه.

ستظهر قائمة الوظائف الرئيسية على الشاشة.

[NONE] (افتراضي)/[ATT]/[SEEK UP]/[SEEK DOWN]/[VOL UP]/[VOL DOWN]/[MODE]/
[ENTER]/[VOICE]/[OFF HOOK]/[ON HOOK]

8 أدر قرص مستوى الصوت لتحديد وظيفة لتخصيصها. ثم اضغط على القرص.

يتم تخصيص وظيفة المفتاح المحدد الى مفاتيح التحكم عن بعد في عجلة القيادة الذي اخترته في الخطوة 7.

تعود الشاشة الى شاشة القائمة الرئيسية كما في الخطوة 5.

• [(مقيظو)K##]: عندما يتم تحديد وظيفة معينة الى مفتاح.

9 كرر الخطوات 6 الى 8 لتخصيص مفاتيح تحكم أخرى.

10 اضغط مع الاستمرار 3/ 9 من أجل الإنهاء.

إعادة تعيين مفاتيح التحكم

1 اضغط SRC  بشكل متكرر للدخول في وضع STANDBY.

2 اضغط على قرص مستوى الصوت للدخول إلى [FUNCTION].

3 أدر قرص مستوى الصوت لتحديد [SYSTEM]. ثم اضغط على القرص.

4 أدر قرص مستوى الصوت لتحديد [USER S.REMO]. ثم اضغط على القرص.

5 أدر قرص مستوى الصوت لتحديد [RESET KEY]. ثم اضغط على القرص.

6 أدر قرص مستوى الصوت لتحديد [YES]. ثم اضغط على القرص.

سينم إعادة ضبط جميع مفاتيح التحكم.

سيؤدي اختيار [NO] الى الغاء العملية.

عند ضبط [FACTORY RESET] الى [YES] (صفحة 7). سيؤدي ذلك ايضا الى إعادة ضبط معرفة جهاز التحكم عن بعد في عجلة القيادة.

للرجوع إلى عنصر الإعداد السابق، اضغط على 3/ 9.

هذا القسم هو للمشبت المحترف.

لدواعي السلامة، اترك مهمة توصيل الأسلاك والتركيب للفنيين المختصين. استشير بائع أجهزة الصوتيات الخاصة بالسيارات.

⚠ تحذير

- يمكن استخدام الوحدة فقط في سيارة بها مصدر تيار مباشر 12 فولت. وتأريض سلبى.
- قم بفصل الطرف السلبى للبطارية قبل توصيل الأسلاك والتركيب.
- لا تقم بتوصيل سلك البطارية (الأصفر) وسلك الإشعال (الأحمر) بشاسيه السيارة أو السلك الأرضى (سوداء) لمنع حدوث ماس كهربائى.
- لتفادي حدوث تماس كهربائى:
- قم بعزل الأسلاك غير الموصلة بواسطة شريط من الفينيل.
- تأكد من تأريض الوحدة مع شاسيه السيارة مرة ثانية بعد التركيب.
- قم بتأمين الاسلاك بواسطة مشابك الكابال ولف شريط من الفينيل حول الاسلاك التي تتلامس مع الاجزاء المعدنية لحماية الاسلاك.

⚠ تنبيه

- ركب هذه الوحدة في حامل الأجهزة بسيارتك. ولا تلمس الأجزاء المعدنية من هذه الوحدة أثناء استخدامها أو بعد استخدامها بفترة قصيرة. حيث تكون الأجزاء المعدنية للوحدة مثل ميد الحرارة والحاوية ساخنين.
- لا تقم بتوصيل  أسلاك السماعات بشاسيه السيارة أو سلك التأريض (سوداء) أو توصيلها على النوازي.
- قم بتركيب الجهاز عند زاوية أقل من 30°.
- إذا لم تمتلك شبكة الأسلاك الكهربائية بالسيارة طرف إشعال، قم بتوصيل سلك الإشعال (الأحمر) بالطرف الموجود في صندوق فيوزات السيارة الذي يوفر مصدر تيار مباشر 12 فولت ويتم تشغيله وإيقافه بواسطة مفتاح الإشعال.
- احتفظ بجميع الكبلات بعيدة عن الأجزاء المعدنية التي تبعد الحرارة.
- بعد تركيب الجهاز تأكد من عمل مصابيح الفرامل وإشارات تغيير الاتجاه والمساحات وخلافه بشكل سليم.
- في حالة احتراق المنصهر، تأكد أولاً من عدم تلامس الأسلاك لشاسيه السيارة ثم استبدل المنصهر القديم بمنصهر آخر بنفس شدة التيار.

معرفة جهاز التحكم عن بعد في عجلة القيادة

- يمكنك التحكم بالوحدة بواسطة مفاتيح جهاز التحكم عن بعد في عجلة القيادة بسيارتك بعد التوصيل. يمكنك تكوين مفاتيح التحكم وفقا لتفضيلاتك.
- تستطيع إجراء هذه التكوينات اذا كانت السيارة مجهزة بالنظام الكهربائي للتحكم عن بعد في عجلة القيادة.
 - اذا كان جهاز التحكم عن بعد في عجلة القيادة الخاص بسيارتك غير متوافق، قد لا يتم اكمال التكوين وقد تظهر رسالة خطأ. (صفحة 32)

إجراء التوصيل

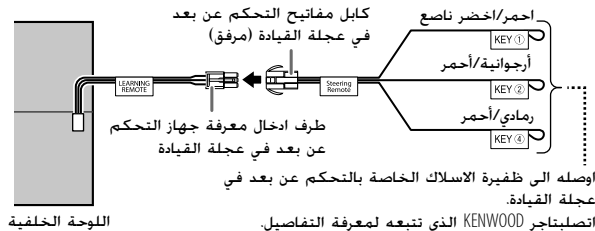

تكوين مفاتيح التحكم

- 1 اضغط SRC بـشكل متكرر للدخول في وضع STANDBY.
- 2 اضغط على قرص مستوى الصوت للدخول إلى [FUNCTION].
- 3 أدر قرص مستوى الصوت لتحديد [SYSTEM]. ثم اضغط على القرص.
- 4 أدر قرص مستوى الصوت لتحديد [USER S.REMO]. ثم اضغط على القرص.
- 5 أدر قرص مستوى الصوت لتحديد [SET KEY]. ثم اضغط على القرص.
تظهر قائمة رئيسية مكونة من 16 مفتاح قابل للتخصيص.
- 6 أدر قرص مستوى الصوت لاختيار اي مفتاح من القائمة الرئيسية لتخصيص الوظيفة. ثم اضغط القرص.
يظهر "K## NONE": لم يتم تخصيص اي وظيفة.

افتراضي: [XX]

[DISPLAY]	[COLOR SELECT]
	<p>يختار اللون الاضاءة لكل من [ALL ZONE], [LCD DISPLAY], [KEY 1] و [KEY 2] شكل منفصل.</p> <p>1 اختر منطقة. (راجع الرسم التوضيحي في صفحة 24).</p> <p>2 حدد لوناً مسبق الإعداد للمنطقة المحددة. (راجع "اللون المضبوط مسبقاً" على صفحة 31).</p> <p>افتراضي: [VARIABLE SCAN]</p>
	<p>لانشاء اللون الخاص بك اختر [CUSTOM R/G/B]. سيتم تخزين اللون الذي قمت بإنشاءه في [CUSTOM R/G/B].</p> <p>1 اضغط قرص مستوى الصوت للدخول الى وضع ضبط اللون بالتفصيل.</p> <p>2 اضغط على <Left><Right><Up><Down> لتحديد اللون ([B]/[G]/[R]) للضبط.</p> <p>3 أدر قرص مستوى الصوت لضبط المستوى (من [0] إلى [9]). ثم اضغط على القرص.</p>
[DIMMER]	<p>قم بتعتيم الرسم التوضيحي.</p> <p>[ON]: المعتم مضاء.</p> <p>[OFF]: المعتم مطفي.</p> <p>[DIMMER TIME]: حدد الوقت لتشغيل المعتم او اطفاء المعتم.</p> <p>1 أدر قرص مستوى الصوت لضبط وقت التشغيل [ON]. ثم اضغط على القرص.</p> <p>2 أدر قرص مستوى الصوت لضبط وقت التشغيل [OFF]. ثم اضغط على القرص.</p> <p>افتراضي: [ON]; [PM6:00]; [OFF]; [AM6:00]</p>
[BRIGHTNESS]	<p>اضبط السطوع للنهار والليل بصورة منفصلة.</p> <p>1 [DAY]/[NIGHT]: يحدد النهار أو الليل.</p> <p>2 اختر منطقة. (راجع الرسم التوضيحي في صفحة 24).</p> <p>3 [LEVEL00] إلى [LEVEL31]: يضبط مستوى السطوع.</p>
[TEXT SCROLL]	<p>[ONCE]: يمرر المعلومات المعروضة مرة واحدة. : [AUTO]: يكرر التمرير (بفواصل مدتها 5 ثوان). : [OFF]: الغاء.</p>
[CLOCK]	
[CLOCK DISPLAY]	<p>[ON]: يتم عرض وقت الساعة على الشاشة حتى عندما تكون الوحدة مطفاة. : [OFF]: الغاء.</p>
[DEMO MODE]	<p>[ON]: يقوم بتنشيط العرض التوضيحي للشاشة تلقائيا في حالة عدم اجراء اي عملية تشغيل لمدة 15 ثانية تقريبا. : [OFF]: إلغاء التنشيط.</p>

تحديد منطقة لإعدادات اللون وإعدادات السطوع

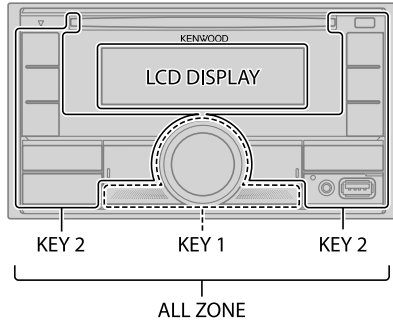

تهيئة المعتم

اضغط مع الاستمرار على DISP لتشغيل أو إيقاف المعتم.

- بمجرد الضغط مع الاستمرار على هذا الزر سيتم استبدال معلومات الإعداد [DIMMER] (الصفحة 25).

تغيير إعدادات الشاشة

- 1 اضغط على قرص مستوى الصوت للدخول إلى [FUNCTION].
 - 2 أدر قرص مستوى الصوت لتحديد بند (صفحة 25). ثم اضغط القرص.
 - 3 كرر الخطوة 2 الى ان يتم اختيار البند المرغوب او اتبع التعليمات المتعلقة بالبند المختار.
 - 4 اضغط مع الاستمرار \swarrow / \searrow من أجل الإنهاء.
- للرجوع إلى عنصر الإعداد السابق. اضغط على \swarrow / \searrow .

عندما تكون تعدية 3 قنوات مختارة:

[WOOFER]/[MID RIGHT]/[MID LEFT]/[TWEETER RIGHT]/[TWEETER LEFT]

- يمكن اختيار [WOOFER] فقط اذا كان اي بند غير [NONE] مختار للبند [WOOFER] في [SPEAKER SIZE]. (صفحة 22)

• البند [R-SP LOCATION] في [CAR SETTINGS] قابل للاختيار فقط اذا:

- كانت تعدية 2 قنوات مختارة. (صفحة 7)

- تم اختيار إعداد غير [NONE] للبند [REAR] في [SPEAKER SIZE]. (صفحة 22)

تحديد وقت التأخير تلقائياً

إذا حددت المسافة من موضع الاستماع المضبوط حالياً الى كل سماعة. سيتم حساب وقت التأخير تلقائياً.

- 1 اضبط [POSITION] وحدد موضع الاستماع كنقطة مرجعية (ستكون النقطة المرجعية للبند [FRONT ALL] هي المركز بين اليمين واليسار في المقاعد الأمامية).
- 2 قم بقياس المسافات من النقطة المرجعية الى السماعات.
- 3 احسب المسافة بين ابعاد سماعة (مضخم الصوت في الشكل التوضيحي) والسماعات الأخرى.
- 4 اضبط [DISTANCE] المحسوب في الخطوة 3 لكل سماعة على حدة.
- 5 اضبط [GAIN] لكل سماعة على حدة.

مثال: عندما يكون [FRONT ALL] مضبوط كموضع استماع.

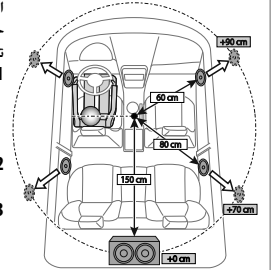

[DTA SETTINGS]	/[80HZ]/[70HZ]/[60HZ]/[50HZ]/[40HZ]/[30HZ] /[180HZ]/[150HZ]/[120HZ]/[100HZ]/[90HZ] [THROUGH]/[250HZ]/[220HZ]	[HPF FRQ]	[MID RANGE]
[POSITION]	[–12DB]/[–6DB]	[HPF SLOPE]	
يختار موضع الاستماع (نقطة مرجعية). [ALL]: لا تعويض ؛ [FRONT RIGHT]: المقعد الامامي اليمين ؛ [FRONT LEFT]: المقعد الامامي اليسير ؛ [FRONT ALL]: المقاعد الامامية • يتم عرض [FRONT ALL] فقط عند اختيار [2-WAY X'OVER]. (صفحة 7)	/[5KHZ]/[4KHZ]/[2.5KHZ]/[1.6KHZ]/[1KHZ] /[12.5KHZ]/[10KHZ]/[8KHZ]/[6.3KHZ] [THROUGH]	[LPF FRQ]	
[DISTANCE]	[–12DB]/[–6DB]	[LPF SLOPE]	
[0CM] إلى [610CM]: اضبط المسافة بشكل دقيق للتعويض. (قبل عمل الضبط. اختر السماعه التي تريد ضبطها.)	[0°] [NORMAL]/[180°] [REVERSE]	[PHASE]	
[GAIN]	[–8] إلى [0]	[GAIN]	
للسماعه المختارة. (قبل عمل الضبط. اختر السماعه التي تريد ضبطها.)	/[80HZ]/[70HZ]/[60HZ]/[50HZ]/[40HZ]/[30HZ] /[180HZ]/[150HZ]/[120HZ]/[100HZ]/[90HZ] [THROUGH]/[250HZ]/[220HZ]	[LPF FRQ]	[WOOFER]
[DTA RESET]	[–12DB]/[–6DB]	[SLOPE]	
[YES]: يعيد ضبط الاعدادات ([DISTANCE] و [GAIN]) للبيد [POSITION] المختار الى الإعداد الافتراضي ؛ [NO]: الغاء.	[0°] [NORMAL]/[180°] [REVERSE]	[PHASE]	
[CAR SETTINGS]	[–8] إلى [0]	[GAIN]	
حدد نوع سيارتك ويمكن السماعه الخلفية من اجل اجراء الضبط للبند [DTA SETTINGS].	[SUV]/[MINIVAN]/[WAGON]/[FULL SIZE CAR]/[COMPACT] /[MINIVAN(LONG)] : يختار نوع السيارة ؛ [OFF]: لا تعويض.		
[R-SP LOCATION]			
يختار مكان السماعات الخلفية في سيارتك لحساب افضل مسافة من موضع الاستماع المختار (نقطة مرجعية). • [REAR DECK]/[DOOR]: مناسب فقط عندما يكون البند [CAR TYPE] مختار كإعداد [OFF] أو [COMPACT] أو [FULL SIZE CAR] أو [WAGON] أو [SUV]. • [3RD ROW]/[2ND ROW]: مناسب فقط عندما يكون البند [CAR TYPE] مختار كإعداد [MINIVAN] أو [MINIVAN(LONG)].			

• يمكن تحديد [WOOFER] الخاص بالبند [SPEAKER SIZE] او [WOOFER] الخاص بالبند
[X'OVER] فقط عندما يتم ضبط [SUBWOOFER SET] الى [ON]. (صفحة 21)

إعدادات محاذاة الوقت الرقمي

وظيفة محاذاة الوقت الرقمي تضبط وقت التأخير لإخراج السماعه من اجل خلق بيئة اكثر
ملائمة لسيارتك.

• لمزيد من المعلومات. راجع "تحديد وقت التأخير تلقائياً" في صفحة 24.

• قبل عمل الضبط للبيد [DISTANCE] و [GAIN] في [DTA SETTINGS]. اختر السماعه التي
تريد ضبطها:

عندما تكون تعدية 2 قنوات مختارة:

[SUBWOOFER]/[REAR RIGHT]/[REAR LEFT]/[FRONT RIGHT]/[FRONT LEFT]

– يمكن اختيار [REAR LEFT] و [REAR RIGHT] و [SUBWOOFER] فقط اذا كان اي بند غير
[NONE] مختار للبيد [REAR] و [SUBWOOFER] في [SPEAKER SIZE]. (صفحة 22)

■ بنود إعداد تعدية 2 قنوات

[80HZ]/[70HZ]/[60HZ]/[50HZ]/[40HZ]/[30HZ] /[180HZ]/[150HZ]/[120HZ]/[100HZ]/[90HZ] [THROUGH]/[250HZ]/[220HZ]	[SW LPF FRQ]	[SUBWOOFER LPF]
[-24DB]/[-18DB]/[-12DB]/[-6DB]	[SW LPF SLOPE]	
(0°) [NORMAL]/(180°) [REVERSE]	[SW LPF PHASE]	
[0] إلى [-8]	[SW LPF GAIN]	

• يمكن تحديد [SUBWOOFER] الخاص بالبنود [SPEAKER SIZE] او [SUBWOOFER LPF] الخاص بالبنود [X'OVER] فقط عندما يتم ضبط [SUBWOOFER SET] الى [ON]. (صفحة 21)

■ بنود إعداد تعدية 3 قنوات

[LARGE]/[MIDDLE]/[SMALL]	[TWEETER]	[SPEAKER SIZE]
[4×6]/[18CM]/[17CM]/[16CM]/[13CM]/[12CM]/[10CM]/[8CM] [6×9]/[6×8]/[5×7]	[MID RANGE]	
[NONE]/[38CM OVER]/[30CM]/[25CM]/[20CM]/[16CM] موصول	[WOOFER]	
[5KHZ]/[4KHZ]/[2.5KHZ]/[1.6KHZ]/[1KHZ] [12.5KHZ]/[10KHZ]/[8KHZ]/[6.3KHZ]	[HPF FRQ]	[X ' OVER]
[-12DB]/[-6DB]	[SLOPE]	
(0°) [NORMAL]/(180°) [REVERSE]	[PHASE]	
[0] إلى [-8]	[GAIN]	

[17CM]/[16CM]/[13CM]/[12CM]/[10CM]/[8CM] [7×10]/[6×9]/[6×8]/[5×7]/[4×6]/[18CM]	[SIZE]	[FRONT]	[SPEAKER SIZE]
[NONE]/[LARGE]/[MIDDLE]/[SMALL] موصول	[TWEETER]		
[4×6]/[18CM]/[17CM]/[16CM]/[13CM]/[12CM]/[10CM]/[8CM] [NONE]/[7×10]/[6×9]/[6×8]/[5×7] (غير موصول)		[REAR]	
[NONE]/[38CM OVER]/[30CM]/[25CM]/[20CM]/[16CM] موصول		[SUBWOOFER]	
[5KHZ]/[4KHZ]/[2.5KHZ]/[1.6KHZ]/[1KHZ] [12.5KHZ]/[10KHZ]/[8KHZ]/[6.3KHZ]	[FRQ]	[TWEETER]	[X ' OVER]
[0] إلى [-8]	[GAIN LEFT]		
[0] إلى [-8]	[GAIN RIGHT]		
[80HZ]/[70HZ]/[60HZ]/[50HZ]/[40HZ]/[30HZ] /[180HZ]/[150HZ]/[120HZ]/[100HZ]/[90HZ] [THROUGH]/[250HZ]/[220HZ]	[F-HPF FRQ]	[FRONT HPF]	
[-24DB]/[-18DB]/[-12DB]/[-6DB]	[F-HPF SLOPE]		
[0] إلى [-8]	[F-HPF GAIN]		
	[R-HPF FRQ]	[REAR HPF]	
	[R-HPF SLOPE]		
	[R-HPF GAIN]		

فم بتكوين إعدادات السماعاات الخلفية بشكل مشابه للسماعاات الامامية.

إعدادات التعديّة

فيما يلي بنود الإعداد المتاحة للتعديّة بقائين أو بعدية 3 قنوات.

حجم السماعّة

يختار وفقا لحجم السماعّة الموصولة لضمان الأداء الأفضل.

- يتم ضبط إعدادات التردد والانحدار تلقائيًا للتعديّة السماعّة المختارة.
- إذا تم اختيار [NONE] للسماعّة التالية في [SPEAKER SIZE]، لا يتوفر الإعداد [X' OVER] للسماعّة المختارة.
- تعديّة 2 قنوات: البند [TWEETER] للإعداد [SUBWOOFER]/[REAR]/[FRONT]
- تعديّة 3 قنوات: [WOOFER]

X' OVER (تعديّة)

- [FRQ]/[F-HPF FRQ]/[R-HPF FRQ]/[SW LPF FRQ]/[HPF FRQ]/[LPF FRQ]: يضبط تردد التعديّة للسماعات المختارة (مرشح الجهير العالي أو مرشح الجهير المنخفض).
- إذا تم اختيار [THROUGH]، يتم إرسال جميع الاشارات الى السماعات المختارة. [SLOPE]/[F-HPF SLOPE]/[R-HPF SLOPE]/[SW LPF SLOPE]/[HPF SLOPE]/[LPF SLOPE]: يضبط انحدار التعديّة.
- يمكن اختياره فقط في حالة اختيار ضبط آخر غير [THROUGH] لتردد التعديّة.
- [PHASE]/[SW LPF PHASE]: يحدد الطور لخرج السماعّة ليكون مطابقا لخرج السماعّة الأخرى.
- [GAIN LEFT]/[GAIN RIGHT]/[GAIN]/[F-HPF GAIN]/[R-HPF GAIN]/[SW LPF GAIN]/[GAIN]: يضبط مستوى صوت الخرج للسماعّة المختارة.

[SUBWOOFER SET]	[ON]: يقوم بتشغيل خرج الصبوفور. [OFF]: الغاء.
[FADER]	(غير قابل للتطبيق عن اختيار تعديّة 3 قنوات.) (صفحة 7) [R15] إلى [F15] [0]: اضبط تعادل خرج السماعّة الخلفية والأمامية.
[BALANCE]	[L15] إلى [R15] [0]: يضبط توازن إخراج السماعتين اليمنى واليسرى.
[VOLUME OFFSET]	[+6] إلى [0]: يعين مستوى الصوت المبدئي لكل مصدر بمقارنته بمستوى صوت FM. (قبل عمل الضبط. اختر المصدر الذي تريد ضبطه.)
[SOUND EFFECT]	
[SOUND RECNSTR]	(غير قابل للتطبيق لمصدر صوت RADIO ومصدر صوت AUX.) (إعادة تكوين الصوت) [ON]: يخلق صوتًا واقعيًا عن طريق تعويض المكونات عالية التردد واستعادة زمن الصعود لشكل الموجة التي ضاعت عند ضغط البيانات الصوتية. [OFF]: الغاء.
[SPACE ENHANCE]	(غير قابل للتطبيق لمصدر صوت RADIO.) [SMALL]/[MEDIUM]/[LARGE]: يعزز مساحة الصوت افتراضيا. [OFF]: الغاء.
[SND REALIZER]	[LEVEL1]/[LEVEL2]/[LEVEL3]: يجعل الصوت أكثر واقعية افتراضيا. [OFF]: الغاء.
[STAGE EQ]	[LOW]/[MIDDLE]/[HIGH]: يضبط مستوى الصوت الصادر من السماعات افتراضيا. [OFF]: الغاء.
[DRIVE EQ]	[ON]: يعزز التردد لتقليل الضوضاء القادمة من خارج السيارة او ضوضاء دوران الاطارات. [OFF]: الغاء.
[SPEAKER SIZE]	وفقا لنوع التعديّة الذي اخترته (راجع "تغيير نوع التعديّة" على صفحة 7). سيتم اظهار بنود إعدادات تعديّة بقائين أو بعدية 3 قنوات. (راجع ما يلي "إعدادات التعديّة".) في التهيئة الافتراضية. تم اختيار نوع التعديّة بقائين.
[X' OVER]	
[DTA SETTINGS]	بخصوص الإعدادات. راجع "إعدادات محاذاة الوقت الرقمي" في صفحة 23.
[CAR SETTINGS]	

• يمكن تحديد [SUB-W LEVEL] فقط في حالة ضبط [SUBWOOFER SET] على [ON].

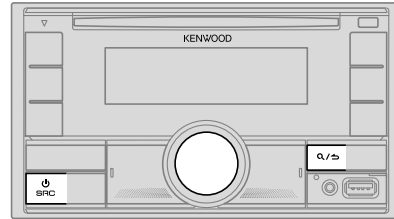

- 1 اضغط على قرص مستوى الصوت للدخول إلى [FUNCTION].
- 2 أدر قرص مستوى الصوت لتحديد بند (راجع الجدول التالي). ثم اضغط القرص.
- 3 كرر الخطوة 2 حتى يتم تحديد العنصر المطلوب أو تنشيطه.
- 4 اضغط مع الاستمرار \swarrow / \searrow من أجل الإنهاء.

(أو استخدام وحدة التحكم عن بعد)

- 1 اضغط AUD للدخول إلى وضع [AUDIO CONTROL].
- 2 اضغط \blacktriangle / \blacktriangledown لاختيار بند. ثم اضغط \blacktriangleright ENT.

للرجوع إلى عنصر الإعداد السابق، اضغط على \swarrow / \searrow .

افتراضي: [XX]

[AUDIO CONTROL]

[SUB-W LEVEL] [LEVEL -50] إلى [LEVEL +10] [LEVEL 0]؛ يضبط مستوى إخراج مضخم الصوت.

[EASY EQ]

قم بضبط إعدادات الصوت الخاصة بك.

- تم تخزين الإعدادات للبند [USER] في الوضع [PRESET EQ].
- الإعدادات التي تم تنفيذها قد تؤثر على إعدادات [MANUAL EQ].

[LEVEL 0] [LEVEL -50] إلى [LEVEL +10] (افتراضي: [LEVEL 0])
 [BASS] [LEVEL -9] إلى [LEVEL +9] [LEVEL +1]
 [MID] [LEVEL -9] إلى [LEVEL +9] [LEVEL -6]
 [TRE] [LEVEL -9] إلى [LEVEL +9] [LEVEL +3]

[MANUAL EQ]

يضبط إعدادات الصوت الخاصة بك لكل مصدر.

- تم تخزين الإعدادات للبند [USER] في الوضع [PRESET EQ].
- الإعدادات التي تم تنفيذها قد تؤثر على إعدادات [EASY EQ].

[62.5HZ] [LEVEL] [LEVEL -9] إلى [LEVEL +9] [LEVEL +5]؛ ضبط المستوى لحفظ كل مصدر.
 (قبل عمل الضبط، اختر المصدر الذي تريد ضبطه.)

[BASS EXTEND] [ON]: يقوم بتشغيل الصوت الجهير الممتد :
 [OFF]: الغاء.

ضبط المستوى لحفظ كل مصدر.

[160HZ]/[100HZ] (قبل عمل الضبط، اختر المصدر الذي تريد ضبطه.)

[400HZ]/[250HZ] [100HZ]: [LEVEL -9] إلى [LEVEL +9] (افتراضي: [LEVEL +1])

[1600HZ]/[630HZ] [160HZ]: [LEVEL -9] إلى [LEVEL +9]

[2.5KHZ]/[1.6KHZ] [250HZ]: [LEVEL -9] إلى [LEVEL +9]

[6.3KHZ]/[4KHZ] [400HZ]: [LEVEL -9] إلى [LEVEL +9]

[16KHZ]/[10KHZ] [630HZ]: [LEVEL -9] إلى [LEVEL +9]

[1KHZ] [LEVEL -9] إلى [LEVEL +9]

[1.6KHZ] [LEVEL -9] إلى [LEVEL +9]

[2.5KHZ] [LEVEL -9] إلى [LEVEL +9]

[4KHZ] [LEVEL -9] إلى [LEVEL +9]

[6.3KHZ] [LEVEL -9] إلى [LEVEL +9]

[10KHZ] [LEVEL -9] إلى [LEVEL +9]

[16KHZ] [LEVEL -9] إلى [LEVEL +9]

[Q FACTOR]

[2.00]/[1.50]/[1.35]: ضبط عامل الجودة.

[PRESET EQ]

[JAZZ]/[TOP40]/[EASY]/[POPS]/[ROCK]/[NATURAL]

[USER]/[POWERFUL]: يحدد المُعايير المضبوط مسبقاً والمناسب

لنوع الموسيقي.

(اختر [USER] لاستخدام الإعدادات التي تم تنفيذها في [EASY EQ]

أو [MANUAL EQ].)

[BASS BOOST]

[LEVEL 1] إلى [LEVEL 5]: يحدد مستوى رفع الجهير المطلوب :

[OFF]: الغاء.

[LOUDNESS]

[LEVEL 2]/[LEVEL 1]: يحدد تعزيز الترددات المنخفضة أو العالية

المفضلة لإنتاج صوت متوازن بشكل جيد بمستوى صوت

منخفض. [OFF]: الغاء.

Bluetooth — صوت

- قد تختلف العمليات ومؤشرات الشاشة حسب توافرها بالجهاز المتصل.
- اعتمادا على الجهاز الموصول، فإن بعض المزايا قد لا تعمل مع هذا الجهاز.

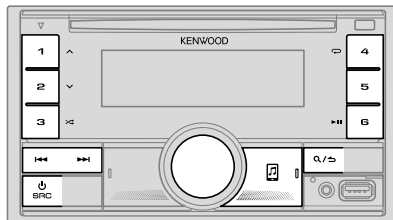

إثناء استخدام المصدر BT AUDIO، يمكن التوصيل إلى خمس أجهزة صوت Bluetooth والتحويل بين تلك الأجهزة الخمسة.

إلى	على غطاء الحماية	على وحدة التحكم عن بعد
تقديم سريع/الإرجاع	اضغط مع الاستمرار على <◀ / ▶>	اضغط مع الاستمرار على (+) / <◀ / ▶>
تكرار التشغيل	اضغط 4 <◀ / ▶>	
	[REPEAT OFF]/[GROUP REPEAT]/[FILE REPEAT]/[ALL REPEAT]	
التشغيل بترتيب عشوائي	اضغط باستمرار على <◀ / ▶> 3 لتحديد [ALL RANDOM] أو [GROUP RANDOM].	
	• اضغط <◀ / ▶> 3 لاختيار [RANDOM OFF].	
اختر ملف من مجلد/قائمة	راجع "إختيار ملف لتشغيله" في صفحة 11.	
يحول بين أجهزة صوت Bluetooth الموصولة	اضغط 5. (ضغظ المفتاح "Play" (عرض) على الجهاز الموصول نفسه يتسبب أيضا في تحويل إخراج الصوت من الجهاز).	

الاستماع إلى جهاز iPhone/iPod عبر Bluetooth

يمكنك الاستماع إلى الاغاني على جهاز iPhone/iPod عبر Bluetooth على هذه الوحدة. اضغط SRC <◀ / ▶> بشكل متكرر لاختيار iPod BT.

- يمكنك تشغيل جهاز iPhone/iPod بنفس الطريقة عندما يكون جهاز iPhone/iPod موصول عبر طرف الإدخال USB. (صفحة 10)
- إذا قمت بتوصيل جهاز iPhone/iPod إلى طرف الإدخال USB أثناء الاستماع إلى مصدر iPod BT، يتغير المصدر إلى iPod USB تلقائيا.
- اضغط SRC <◀ / ▶> لاختيار مصدر iPod BT إذا كان الجهاز لا يزال موصولا عبر Bluetooth.

الاستماع إلى مشغل الصوت عبر Bluetooth

- 1 اضغط SRC <◀ / ▶> بطريقة متكررة (أو اضغط SRC على وحدة التحكم عن بعد) لتحديد BT AUDIO.
 - ضغظ <◀ / ▶> يؤدي إلى الدخول إلى وضع BT AUDIO مباشرة.
- 2 قم بتشغيل مشغل الصوت عبر Bluetooth لبدء التشغيل.

إلى	على غطاء الحماية	على وحدة التحكم عن بعد
التشغيل/الإيقاف المؤقت	اضغط <▶ / ▶> 6.	اضغط <▶ / ▶> ENT.
تحديد مجموعة أو مجلد	اضغط <∨ / ∨> 2.	اضغط *AM-/#FM+.
تخطي التقديم/تخطي الإرجاع	اضغط <◀ / ▶>	اضغط (+) <◀ / ▶>.

[INITIALIZE] [YES]: تهيئة جميع إعدادات Bluetooth (بما في ذلك الإقران المخزن ودليل الهاتف. إلخ). : [NO]: الغاء.

وضع اختبار Bluetooth

يمكنك فحص اتصال الوضع المدعوم بين جهاز Bluetooth والوحدة.
• تأكد من عدم وجود جهاز Bluetooth مقارن.

- 1 اضغط مع الاستمرار على .
"PLEASE PAIR YOUR PHONE PIN 0000" التي تظهر على الشاشة.
- 2 ابحث واختر اسم جهاز الاستقبال الخاص بك ("DPX-5300BT") على جهاز Bluetooth.
- 3 قم بتشغيل جهاز Bluetooth لتأكيد الإقران.
تومض الرسالة "TESTING" على الشاشة.

تظهر نتيجة التوصيل (OK أو NG) بعد الاختبار.
PAIRING: حالة الإقران
HF CNT: توافق وضع عدم استخدام اليدين (HFP)
AUD CNT: توافق وضع توزيع الصوت المتقدم (A2DP)
PB DL: توافق وضع الوصول إلى دليل الهاتف (PBAP)

إلغاء وضع الفحص. اضغط مع الاستمرار بالضغط على SRC لإطفاء الوحدة.

إعدادات وضع Bluetooth

- 1 اضغط على قرص مستوى الصوت للدخول إلى [FUNCTION].
- 2 أدر قرص مستوى الصوت لتحديد بند (راجع الجدول التالي). ثم اضغط القرص.
- 3 كرر الخطوة 2 الى ان يتم اختيار البند المرغوب او اتبع التعليمات المتعلقة بالبند المختار.
- 4 اضغط مع الاستمرار \mathcal{Q}/\mathcal{S} من أجل الإنهاء.
للرجوع إلى عنصر الإعداد السابق. اضغط على \mathcal{Q}/\mathcal{S} .

افتراضي: [XX]

[BT MODE]	
[PHONE SELECT]	حدد الهاتف أو جهاز الصوت من أجل الاتصال أو قطع الاتصال. يظهر المؤشر "X" أمام اسم الجهاز عندما يكون موصولاً. يظهر ">" في مقدمة جهاز الصوت المستخدم حالياً.
[AUDIO SELECT]	• يمكن توصيل هاتفي Bluetooth وجهاز صوت Bluetooth واحد كحد أقصى في كل مرة.
[DEVICE DELETE]	1 أدر قرص مستوى الصوت لتحديد جهاز للحذف. ثم اضغط على القرص. 2 أدر قرص مستوى الصوت لتحديد [YES] أو [NO]. ثم اضغط على القرص.
[PIN CODE EDIT] (0000)	تغيير رقم التعريف الشخصي (حتى 6 أرقام). 1 قم بتدوير قرص مستوى الصوت لتحديد رقم. 2 اضغط على \blacktriangleleft / \blacktriangleright لتحريك موضع الإدخال. أعد الخطوتين 1 و 2 حتى تنتهي من إدخال رمز رقم التعريف الشخصي. 3 اضغط على قرص مستوى الصوت للتأكيد.
[RECONNECT]	[ON]: تقوم الوحدة بإعادة الاتصال تلقائيًا عندما يكون اخر جهاز Bluetooth موصول ضمن النطاق القابل للاتصال. : [OFF]: الغاء.
[AUTO PAIRING]	[ON]: يتم اقران الوحدة تلقائيا بجهاز Bluetooth المدعوم (iPhone/iPod touch) عند توصيله عبر طرف ادخال USB. قد لا تعمل هذه الوظيفة بناءا على نظام تشغيل الجهاز الموصول. : [OFF]: الغاء.

(قابل للتطبيق فقط اذا كان الهاتف يدعم (PBAP).

- 1 أدر قرص مستوى الصوت بسرعة للدخول في وضع البحث حسب الحروف الأبجدية (اذا كان دليل الهاتف يحتوي على العديد من جهات الاتصال). ستظهر القائمة الأولى (ABCDEFGHIJK).
 - للانتقال إلى القائمة الأخرى (LMNOPQRSTU) أو (WXYZ1*)، اضغط على \uparrow / \downarrow .
 - اختيار الحرف الأول المرغوب. ادر قرص مستوى الصوت أو اضغط \leftarrow / \rightarrow . ثم اضغط القرص.
- 2 اختر "1" للبحث بواسطة الأرقام واختر للبحث بواسطة "x" الحروف. ادر قرص مستوى الصوت لتحديد اسم. ثم اضغط على القرص.
- 3 أدر قرص مستوى الصوت لتحديد رقم هاتف. ثم اضغط على القرص لإجراء الاتصال.

- لاستخدام دليل الهاتف مع هذه الوحدة. تأكد من السماح للوصول إلى هاتفك الذكي أو النقل منه. اعتماداً على الهاتف الموصول. قد تكون عملية التشغيل مختلفة.
- يتم ترتيب جهات الاتصال كالتالي: GENERAL, OTHER, MOBILE, OFFICE, HOME.
- لا يمكن لهذه الوحدة عرض سوى الحروف التي ليست عليها أي علامات تشكيل خاصة بنطق معين. (تظهر الحروف المُشكلة بعلامات نطق معينة مثل "U" في شكل "U").

- 1 قم بتدوير قرص مستوى الصوت لتحديد رقم (0 إلى 9) أو حرف (*, #, +).
- 2 اضغط على \leftarrow / \rightarrow لتحريك موضع الإدخال. أعد الخطوات 1 و 2 حتى تنتهي من إدخال رقم الهاتف.
- 3 اضغط على قرص مستوى الصوت للاتصال.

(أو استخدام وحدة التحكم عن بعد)

- 1 اضغط على أزرار الأرقام التالية (0 إلى 9) لإدخال رقم الهاتف.
- 2 اضغط على \leftarrow / \rightarrow للاتصال.

- قم بنطق اسم جهة الاتصال التي تريد الاتصال بها أو الأمر الصوتي للتحكم في وظائف الهاتف. (راجع أيضاً "إجراء مكالمة بواسطة ميزة التعرف على الصوت" التالي).

[FULL]/[MID]/[LOW]: يعرض قوة البطارية.*

[MAX]/[MID]/[LOW]/[NO SIGNAL]: يعرض قوة الإشارة التي يتم استقبالها حالياً.*

* تتوقف الوظائف على نوع الهاتف المستخدم.

إجراء مكالمة بواسطة ميزة التعرف على الصوت

- 1 اضغط مع الاستمرار بالضغط على VOICE \leftarrow لتنشيط ميزة التعرف على الصوت للهاتف الموصول.
- 2 قم بنطق اسم جهة الاتصال التي تريد الاتصال بها أو الأمر الصوتي للتحكم في وظائف الهاتف.

- تختلف ميزات التعرف على الصوت المدعومة في كل هاتف. يُرجى مراجعة دليل التعليمات الخاص بالهاتف الموصول للاطلاع على التفاصيل.

تخزين جهة اتصال في الذاكرة

يمكن تخزين ما يصل إلى 6 جهات اتصال لأزرار الأرقام (من 1 إلى 6).

- 1 اضغط على \leftarrow للدخول إلى وضع Bluetooth.
- 2 أدر قرص مستوى الصوت لتحديد [CALL HISTORY] أو [PHONE BOOK] أو [NUMBER DIAL]. ثم اضغط على القرص.
- 3 قم بتدوير قرص مستوى الصوت لتحديد جهة اتصال أو إدخال رقم هاتف.

- 4 في حالة تحديد جهة اتصال. اضغط على قرص مستوى الصوت لعرض رقم الهاتف. اضغط مع الاستمرار واحد من أزرار الأرقام التالية (من 1 إلى 6). تظهر كلمة "STORED" عند تخزين جهة الاتصال.

- لمسح جهة اتصال من الذاكرة المضبوطة مسبقاً. حدد [NUMBER DIAL] في الخطوة 2 وقم بتخزين رقم فارغ في الخطوة 3 وانتقل إلى الخطوة 4.

إجراء مكالمة على رقم مسجل

- 1 اضغط على \leftarrow للدخول إلى وضع Bluetooth.
 - 2 اضغط واحد من أزرار الأرقام التالية (من 1 إلى 6).
 - 3 اضغط على قرص مستوى الصوت للاتصال.
- تظهر الرسالة "NO MEMORY" في حالة عدم وجود أية جهات اتصال مخزنة.

افتراضي: [XX]

[SETTINGS]

[AUTO ANSWER] [1] إلى [30]: ترد الوحدة على المكالمات الواردة تلقائياً في الوقت المحدد (في ثوانٍ). : [OFF]. إلغاء.

[*][BATT/SIGNAL] [AUTO]: يعرض قوة البطارية والإشارة على الشاشة الإضافية (صفحة 31) عندما تكتشف الوحدة جهاز Bluetooth وعندما يكون جهاز Bluetooth موصول. : [OFF]. إلغاء.

* تتوقف الوظائف على نوع الهاتف المستخدم.

إجراء مكالمة

يمكن إجراء مكالمات من سجل المكالمات أو من دليل الهاتف أو الاتصال بالرقم. كما تتوفر وظيفة الاتصال بواسطة الصوت إذا كان الهاتف المحمول مجهزة بهذه الوظيفة.

1 اضغط على للدخول إلى وضع Bluetooth.

يظهر "اسم الجهاز (الأول)".

• إذا كان جهازي هاتف Bluetooth موصولان. اضغط  مرة أخرى للتحويل إلى الهاتف الآخر.

يظهر "اسم الجهاز (الثاني)".

2 أدر قرص مستوى الصوت لتحديد بند (راجع الجدول التالي). ثم اضغط القرص.

3 كرر الخطوة 2 إلى أن يتم اختيار البند المرغوب أو اتبع التعليمات المتعلقة بالبند المختار.

4 اضغط مع الاستمرار \mathcal{Q}/\mathcal{S} من أجل الإنهاء.

للرجوع إلى عنصر الإعداد السابق. اضغط على \mathcal{Q}/\mathcal{S} .

[CALL HISTORY]

(قابل للتطبيق فقط إذا كان الهاتف يدعم (PBAP).

1 اضغط على قرص مستوى الصوت لتحديد الاسم أو رقم الهاتف.

- يتم عرض "INCOMING" أو "OUTGOING" أو "MISSED" في الجزء السفلي من الشاشة للإشارة إلى حالة المكالمات السابقة.
- اضغط على DISP لتغيير فئة العرض (NUMBER أو NAME).
- تظهر الرسالة "NO DATA" في حالة عدم وجود محفوظات مسجلة للمكالمات أو رقم اتصال.

2 اضغط على قرص مستوى الصوت للاتصال.

*1 لن تؤثر عملية الضبط هذه على مستوى صوت المصادر الأخرى.
*2 اضغط مع الاستمرار بالضغط على \mathcal{Q}/\mathcal{S} لزيادة مستوى الصوت بمقدار 15 مرحلة بشكل مستمر.
*3 قد تختلف العمليات حسب جهاز Bluetooth المتصل.

تحسين جودة الصوت

أثناء التحدث في الهاتف...

1 اضغط على قرص مستوى الصوت للدخول إلى [FUNCTION].

2 أدر قرص مستوى الصوت لتحديد بند (راجع الجدول التالي). ثم اضغط القرص.

3 كرر الخطوة 2 حتى يتم تحديد العنصر المطلوب أو تنشيطه.

4 اضغط مع الاستمرار \mathcal{Q}/\mathcal{S} من أجل الإنهاء.

للرجوع إلى عنصر الإعداد السابق. اضغط على \mathcal{Q}/\mathcal{S} .

افتراضي: [XX]

[MIC GAIN]	[LEVEL -10] إلى [LEVEL +10] [LEVEL -4]: تزيد حساسية الميكروفون كلما زاد الرقم.
------------	--

[NR LEVEL]	[LEVEL -5] إلى [LEVEL +5] [LEVEL 0]: اضبط مستوى الحد من الضوضاء حتى يتم سماع أقل ضوضاء أثناء محادثة هاتفية.
------------	---

[ECHO CANCEL]	[LEVEL -5] إلى [LEVEL +5] [LEVEL 0]: قم بضبط وقت تأخير إلغاء الصدى حتى يتم سماع أقل صدى ممكن أثناء المحادثة الهاتفية.
---------------	---

• قد تعتمد جودة الاتصال على الهاتف المحمول.

تنفيذ الإعدادات لاستلام مكالمة

1 اضغط على للدخول إلى وضع Bluetooth.

2 أدر قرص مستوى الصوت لتحديد بند (راجع الجدول التالي). ثم اضغط القرص.

3 كرر الخطوة 2 حتى يتم تحديد العنصر المطلوب أو تنشيطه.

4 اضغط مع الاستمرار \mathcal{Q}/\mathcal{S} من أجل الإنهاء.

للرجوع إلى عنصر الإعداد السابق. اضغط على \mathcal{Q}/\mathcal{S} .

الإقتران التلقائي

عند توصيل جهاز: iPod touch/iPhone الى طرف الادخال USB. يتم تفعيل طلب الإقتران عبر (Bluetooth) تلقائياً إذا كان [AUTO PAIRING] مضبوطاً الى [ON]. (صفحة 18)

اضغط على قرص مستوى الصوت للإقتران بمجرد تأكيد اسم الجهاز.

Bluetooth — هاتف محمول

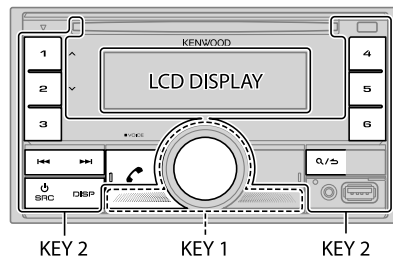

تلقي مكالمة

عندما توجد مكالمة واردة:

- تضاء منطقة المفتاح [KEY 1] و [KEY 2] باللون الاخضر ونومض.
- يقوم الجهاز بالاجابة على المكالمة تلقائياً إذا كان [AUTO ANSWER] مضبوط على الوقت المختار. (صفحة 16)

اثناء اجراء مكالمة:

- تضاء منطقة [LCD DISPLAY] وفقاً للإعدادات التي تم ضبطها للبرنامج [COLOR SELECT] (صفحة 25) بينما تضاء منطقة المفتاح [KEY 1] و [KEY 2] باللون الاخضر.
- إذا قمت بإطفاء الجهاز، سيتم قطع اتصال Bluetooth.

قد تختلف عمليات التشغيل التالية او تكون غير متاحة وفقاً للهاتف المحمول.

إلى	على غطاء الحماية	على وحدة التحكم عن بعد
اول مكالمة واردة...		
الاجابة على مكالمة	اضغط او زر مستوى الصوت او احد ازرار الارقام (1 إلى 6).	اضغط
رفض مكالمة	اضغط /	اضغط
إنهاء مكالمة	اضغط /	اضغط
اثناء الرد على اول مكالمة واردة...		
الاجابة على المكالمة الواردة الاخرى دون قطع المكالمة الحالية	اضغط	اضغط
رفض المكالمة الواردة الاخرى	اضغط /	اضغط
عندما تكون لديك مكالمتين فعاليتين...		
انهاء المكالمة الحالية وتفعيل المكالمة المتوقفة	اضغط /	اضغط
المبادلة بين المكالمة الحالية والمكالمة المتوقفة	اضغط	اضغط
ضبط مستوى صوت الهاتف*1 [00] إلى [35] (افتراضي: [15])	قم بتدوير قرص مستوى الصوت أثناء إجراء مكالمة.	اضغط على 2*VOL أو أثناء إجراء مكالمة.
قم بالتبديل بين وضعي التحدث الحر والتحدث الشخصي*3	اضغط على أثناء إجراء (غير متاح) مكالمة.	

1. 2. 3*: انظر صفحة 16.

اقتران وتوصيل جهاز بلوتوث Bluetooth لأول مرة

- 1 اضغط على SRC لتشغيل الوحدة.
- 2 ابحث واختر اسم جهاز الاستقبال الخاص بك ("DPX-5300BT") على جهاز Bluetooth.

"PAIRING" ← "PASS XXXXXX" ← "اسم الجهاز" ← "PRESS" ←
"VOLUME KNOB" التي تظهر على الشاشة.

- بالنسبة إلى بعض أجهزة Bluetooth، قد تحتاج إلى إدخال رمز رقم التعريف الشخصي (PIN) بعد البحث مباشرة.

- 3 اضغط على قرص مستوى الصوت لبدء الإقران.

تظهر "PAIRING OK" عند الانتهاء من الاقتران.

عند اكتمال عملية الاقتران، يتم انشاء توصيل بلوتوث Bluetooth تلقائياً.

- يضى المؤشر "BT1" و/أو "BT2" على نافذة العرض.
- اعتماداً على الإعدادات التي تم ضبطها للبلند [BATT/SIGNAL] (صفحة 16)، يتم عرض مؤشر قوة البطارية وإشارة الجهاز المتصل على الشاشة الإضافية (صفحة 31).

• تدعم هذه الوحدة الإقران البسيط الآمن (SSP).

- ويمكن تسجيل حتى خمسة أجهزة (تم إقرانها) بشكل إجمالي.
- ويمكن إدخال الإقران، سيطر جهاز Bluetooth مسجلاً في الوحدة حتى إذا قمت بإعادة تشغيلها. لحذف الجهاز الذي تم إقرانه، راجع [DEVICE DELETE] في صفحة 18.
- يمكن توصيل هاتفى Bluetooth وجهاز صوت Bluetooth واحد بحد أقصى في أي وقت لتوصيل أو فصل الجهاز المسجل. راجع [PHONE SELECT] أو [AUDIO SELECT] في البند [BT MODE]. (صفحة 18)

لكن، أثناء استخدام المصدر BT AUDIO، يمكن التوصيل إلى خمس أجهزة صوت Bluetooth والتحويل بين تلك الأجهزة الخمسة. (صفحة 19)

- قد لا تتصل بعض أجهزة Bluetooth بالوحدة تلقائياً بعد الإقران. قم بتوصيل الجهاز بالوحدة يدوياً.
- انظر دليل التعليمات الخاص بجهاز Bluetooth لمزيد من المعلومات.

- وفقاً لإصدار Bluetooth ونظام التشغيل وإصدار البرامج الثابتة لهاتفك المحمول، قد لا تعمل ميزات Bluetooth مع هذه الوحدة.
- تأكد من تشغيل وظيفة Bluetooth الخاصة بالجهاز لتنفيذ عمليات التشغيل التالية.
- تختلف ظروف الإشارة حسب الظروف المحيطة.

Bluetooth — التوصيل

أوضاع Bluetooth المدعومة

- وضع عدم استخدام البدين (HFP)
- وضع توزيع الصوت المتقدم (A2DP)
- وضع التحكم عن بعد في الصوت/الفيديو (AVRCP)
- وضع المنفذ التسلسلي (SPP)
- وضع الوصول إلى دليل الهاتف (PBAP)

برامج ترميز Bluetooth المدعومة

- ترميز الموجة الفرعية (SBC)
- ترميز الصوت المتقدم (AAC)

توصيل الميكروفون

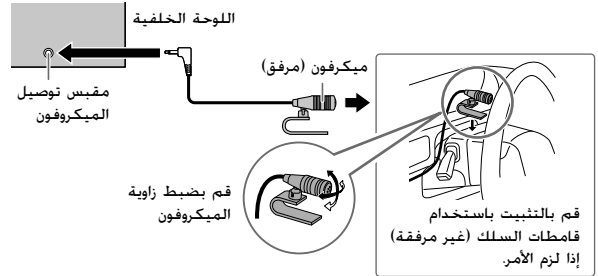

التطبيق KENWOOD Remote

يمكن التحكم بجهاز مستقبل KENWOOD بالسيارة من جهاز iPod touch/iPhone (عبر Bluetooth أو عبر طرف ادخال USB) أو جهاز Android (عبر Bluetooth) باستخدام التطبيق KENWOOD Remote.
 • لمزيد من المعلومات، قم بزيارة <https://www.kenwood.com/cs/ce/>.

التحضير:

قم بتثبيت أحدث إصدار من التطبيق KENWOOD Remote على جهازك قبل التوصليل.

البدء باستخدام التطبيق KENWOOD Remote

1 **ابدأ تشغيل تطبيق KENWOOD Remote على جهازك.**

2 **قم بتوصيل جهازك.**

• لجهاز Android:

قم بموافقة جهاز Android مع هذه الوحدة عبر Bluetooth. (صفحة 14)
 • لجهاز iPod touch/iPhone:

قم بتوصيل جهاز iPod touch/iPhone الى طرف الإدخال USB. (صفحة 10)
 (أو)

قم بموافقة iPod touch/iPhone مع هذه الوحدة عبر Bluetooth. (صفحة 14)
 (تأكد من ان لا يكون طرف الإدخال USB موصولاً الى اي جهاز.)

3 **اختر الجهاز الذي تريد استخدامه من القائمة [FUNCTION].**

راجع "إعدادات لاستخدام التطبيق KENWOOD Remote" التالي.

وفقاً للتبينة الافتراضية، يتم اختيار [ANDROID]. لاستخدام جهاز iPhone/iPod touch، اختر [YES] لتبند [IOS].

إعدادات لاستخدام التطبيق KENWOOD Remote

1 **اضغط على قرص مستوى الصوت للدخول إلى [FUNCTION].**

2 **أدر قرص مستوى الصوت لتحديد بند (راجع الجدول التالي). ثم اضغط القرص.**

3 **كرر الخطوة 2 حتى يتم تحديد العنصر المطلوب أو تنشيطه.**

4 **اضغط مع الاستمرار ٢/٣ من أجل الإنهاء.**

للمرجع إلى عنصر الإعداد السابق، اضغط على ٣/٢.

[REMOTE APP]

[SELECT] اختر الجهاز ([IOS] أو [ANDROID]) لاستخدام التطبيق.

[IOS]

[YES]: يختار جهاز iPod touch/iPhone لاستخدام التطبيق عبر Bluetooth أو الموصول عبر طرف الإدخال USB. [NO]: الغاء.
 اذا تم اختيار [IOS]، اختر المصدر iPod BT (أو المصدر iPod USB) اذا تم توصيل جهاز iPod touch/iPhone عبر طرف الإدخال USB لتفعيل التطبيق.
 • سيتم قطع او انقطاع الاتصال بالتطبيق اذا:
 - قمت بالتغيير من مصدر iPod BT الى مصدر قابل للتشغيل موصول عبر طرف الإدخال USB.
 - قمت بالتغيير من مصدر iPod USB الى مصدر iPod BT.

[ANDROID]

[YES]: يختار جهاز Android لاستخدام التطبيق عبر Bluetooth. [NO]: الغاء.

[ANDROID LIST]

يختار جهاز Android للاستخدام من القائمة.
 • [ANDROID] ضمن [SELECT] مضبوط الى [YES].

[STATUS]

يبين حالة الجهاز الموصول.
 [IOS CONNECTED]: تستطيع استخدام التطبيق باستخدام جهاز iPhone/iPod touch موصول عبر Bluetooth أو عبر طرف الإدخال USB.
 [IOS NOT CONNECTED]: لا يوجد جهاز iOS موصول لاستخدام التطبيق.
 [ANDROID CONNECTED]: تستطيع استخدام التطبيق باستخدام جهاز Android الموصول عبر Bluetooth.
 [ANDROID NOT CONNECTED]: لا يوجد جهاز Android موصول لاستخدام التطبيق.

[XX] افتراضي:

يمكن الاستماع الى الموسيقى من مشغل صوت محمول عبر مقبس المدخل الاضافي.

التحضير:

1 [ON] لـ [BUILT-IN AUX] في [SOURCE SELECT]. (صفحة 6)

بدء الاستماع

1 الاتصال بجهاز مشغل الصوت المحمول (مفتاح للشراء).

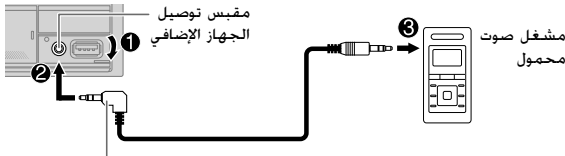

قابس صغير للصوت المجسم 3.5 مم مع موصل على شكل حرف "L" (مفتاح للشراء)

2 اضغط SRC بشكل متكرر لاختيار AUX.

3 قم بتشغيل جهاز مشغل الصوت المحمول وابدء التشغيل.

يضبط اسم الجهاز الخارجي

أثناء الاستماع إلى مشغل صوت محمول متصل بالجهاز...

1 اضغط على قرص مستوى الصوت للدخول إلى [FUNCTION].

2 أدر قرص مستوى الصوت لتحديد [SYSTEM]. ثم اضغط على القرص.

3 أدر قرص مستوى الصوت لتحديد [AUX NAME SET]. ثم اضغط على القرص.

4 أدر قرص مستوى الصوت لتحديد بند. ثم اضغط القرص.

[AUX] (افتراضي)/[DVD]/[PORTABLE]/[GAME]/[VIDEO]/[TV]

5 اضغط مع الاستمرار على [ON] من أجل الإنهاء.

للرجوع إلى عنصر الإعداد السابق. اضغط على [ON].

بحث حسب الحروف الأبجدية (قابل للتطبيق فقط لمصدر iPod USB و مصدر

(iPod BT)

يمكن البحث عن ملف حسب الحرف الاول.

1 اضغط [ON].

2 ادر مقبض مستوى الصوت لاختيار قائمة. ثم اضغط المقبض.

3 أدر قرص مستوى الصوت بسرعة لإدخال بحث حرفي.

4 ادر مقبض مستوى الصوت لاختيار الحرف.

• اختر "X" للبحث عن رمز غير A إلى Z و 0 إلى 9.

5 اضغط [ON] / [OFF] للانتقال إلى موضع الإدخال.

• يمكنك الإدخال حتى ثلاثة أحرف.

6 اضغط مفتاح الصوت لبدء البحث.

7 ادر مقبض مستوى الصوت لاختيار ملف. ثم اضغط المقبض.

يبدأ تشغيل الملف المحدد.

• للرجوع الى المجلد الاصيل/الملف الاول/القائمة الرئيسية. اضغط 5. (غير قابل للتطبيق لمصدر صوت (BT AUDIO).

• للرجوع إلى عنصر الإعداد السابق. اضغط على [ON].

• للإلغاء. اضغط مع الاستمرار على [ON].

كما يمكن اختيار مشغل الموسيقى من القائمة [FUNCTION].

■ بحث سريع (قابل للتطبيق فقط لمصدر CD و USB)

إذا كانت لديك الكثير من الملفات، يمكن البحث خلالها بسرعة.

- 1 اضغط \mathcal{Q}/\mathcal{S} .
 - 2 ادر مقبض مستوى الصوت لاختيار مجلد/قائمة، ثم اضغط المقبض.
 - 3 ادر قرص مستوى الصوت بسرعة لتصفح القائمة بسرعة.
 - 4 ادر مقبض مستوى الصوت لاختيار ملف، ثم اضغط المقبض.
- يبدأ تشغيل الملف المحدد.

■ تخطي البحث (قابل للتطبيق فقط لمصدر iPod USB و مصدر iPod BT)

إذا كان لديك الكثير من الملفات في القائمة المحددة، يمكنك تنفيذ ما يلي لاختيار ملف عن طريق التخطي خلال القائمة بمعدل محدد في [SKIP SEARCH].

- 1 اضغط \mathcal{Q}/\mathcal{S} .
 - 2 ادر مقبض مستوى الصوت لاختيار قائمة، ثم اضغط المقبض.
 - 3 اضغط \mathcal{Q}/\mathcal{S} للبحث بمعدل بحث التخطي الحالي.
 - الضغط مع الاستمرار على \mathcal{Q}/\mathcal{S} يؤدي الى البحث بمعدل 10% بصرف النظر عن إعدادات [SKIP SEARCH].
 - 4 ادر مقبض مستوى الصوت لاختيار ملف، ثم اضغط المقبض.
- يبدأ تشغيل الملف المحدد.

■ إعداد [SKIP SEARCH]

- 1 اضغط على قرص مستوى الصوت للدخول إلى [FUNCTION].
 - 2 ادر قرص مستوى الصوت لتحديد [USB]، ثم اضغط على القرص.
 - 3 ادر قرص مستوى الصوت لتحديد [SKIP SEARCH]، ثم اضغط على القرص.
 - 4 ادر قرص مستوى الصوت لتحديد معدل تخطي البحث، ثم اضغط على القرص.
- [0.5%] (افتراضي)/[1%]/[5%]/[10%]
- يظهر معدل تخطي البحث كنسبة مئوية لاجمالي الملفات.
- 5 اضغط مع الاستمرار \mathcal{Q}/\mathcal{S} من أجل الإنهاء.

- 1 اضغط على قرص مستوى الصوت للدخول إلى [FUNCTION].
 - 2 ادر قرص مستوى الصوت لتحديد [USB]، ثم اضغط على القرص.
 - 3 ادر قرص مستوى الصوت لتحديد [MUSIC DRIVE]، ثم اضغط على القرص.
 - 4 ادر قرص مستوى الصوت لتحديد [DRIVE CHANGE]، ثم اضغط على القرص.
- يتم اختيار المشغل التالي [DRIVE 1] إلى [DRIVE 4] تلقائياً ويبدأ التشغيل.
- 5 كرر الخطوات من 1 إلى 4 لتحديد الأقراص التالية.
 - 6 اضغط مع الاستمرار \mathcal{Q}/\mathcal{S} من أجل الإنهاء.
- للرجوع إلى عنصر الإعداد السابق، اضغط على \mathcal{Q}/\mathcal{S} .

■ بحث الموسيقى المباشر (استخدام وحدة التحكم عن بعد)

- 1 اضغط DIRECT.
- 2 اضغط أزرار الأرقام لإدخال رقم المسار/الملف.
- 3 اضغط \mathcal{Q}/\mathcal{S} للبحث عن الموسيقى.

- للإلغاء، اضغط على \mathcal{Q}/\mathcal{S} أو DIRECT.
- غير متاح في حالة تحديد التشغيل العشوائي.
- غير قابل للتطبيق لمصدر iPod USB.

■ اختيار ملف لتشغيله

■ من مجلد او قائمة

- 1 اضغط \mathcal{Q}/\mathcal{S} .
 - 2 ادر مقبض مستوى الصوت لاختيار مجلد/قائمة، ثم اضغط المقبض.
 - 3 ادر مقبض مستوى الصوت لاختيار ملف، ثم اضغط المقبض.
- يبدأ تشغيل الملف المحدد.

إلى	على غطاء الحماية	على وحدة التحكم عن بعد
التشغيل/الإيقاف المؤقت	اضغط ▶▶ 6.	اضغط ▶▶ ENT.
تقديم سريع/الإرجاع	اضغط مع الاستمرار على ▶▶ / ◀◀ .	اضغط مع الاستمرار على (+) ▶▶ / ◀◀ .
تحديد مسار/ملف	اضغط ▶▶ / ◀◀ .	اضغط (+) ▶▶ / ◀◀ .
تحديد مجلد*	اضغط ∨ / ∧ 2.	اضغط *AM-/#FM+ .
تكرار التشغيل	اضغط ↺ 4 بتكرار.	
التشغيل بترتيب عشوائي	اضغط ↻ 3 بتكرار.	
		[ALL REPEAT]/[TRACK REPEAT]: قرص صوتي مضغوط [ALL REPEAT]/[FOLDER REPEAT]/[FILE REPEAT]: ملف MP3 FLAC/WAV/AAC/WMA iPod: [REPEAT OFF]/[REPEAT ALL]/[REPEAT ONE]
		[RANDOM OFF]/[DISC RANDOM]: قرص صوتي مضغوط [RANDOM OFF]/[FOLDER RANDOM]: ملف MP3/WMA FLAC/WAV/AAC iPod: [SHUFFLE OFF]/[SHUFFLE ON]
		اضغط باستمرار على ↻ 3 لتحديد [ALL RANDOM]*.

* لـ CD: فقط لملفات AAC/WMA/MP3. لا يتوافق هذا مع iPod.

اختر مشغل موسيقي

عندما يكون المصدر USB، اضغط 5 بشكل متكرر.

سيتم تشغيل الاغنيات المخزنة في المشغل التالي.

• الذاكرة الداخلية أو الخارجية للهاتف الذكي (Mass Storage Class).

- المشغل المختار لجهاز متعدد الوسائط. (هذه الوحدة قادرة على دعم جهاز متعدد الوسائط لما يصل إلى 4 اجهزة. ومع ذلك، قد تستغرق هذه الوحدة بعض الوقت لقراءتها إذا تم توصيل أكثر من ثلاث بطاقات.)

توصيل جهاز iPhone/iPod

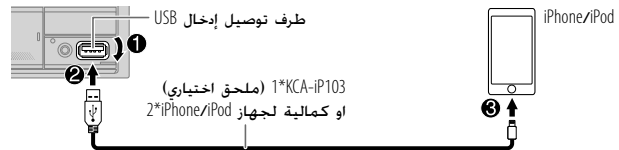

يتغير المصدر إلى iPod USB تلقائياً ويبدأ التشغيل.
• يمكنك أيضاً توصيل جهاز iPhone/iPod عبر Bluetooth. (صفحة 14)

* 1*KCA-iP103: نوع الاضاعة
* 2 لا تترك الكابل بداخل السيارة عند عدم استخدامه.

عمليات التشغيل الاساسية

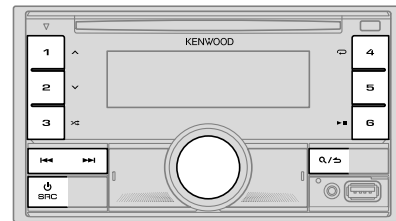

المصدر القابل للاختيار: iPod USB/USB/CD أو iPod BT

بخصوص ملف الصوت القابل للتشغيل. راجع "ملفات قابلة للتشغيل" في صفحة 30.

ادخال الاسطوانة

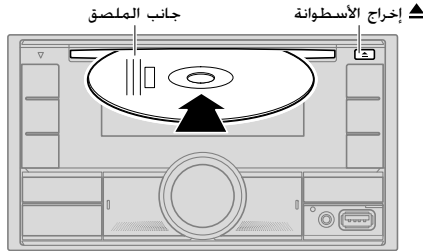

يتغير المصدر إلى CD تلقائيًا ويبدأ التشغيل.

توصيل جهاز USB

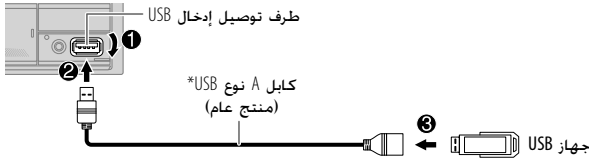

يتغير المصدر إلى USB تلقائيًا ويبدأ التشغيل.

* لا تترك الكابلات بداخل السيارة عند عدم استخدامه.

[ON]: يبحث تلقائيًا عن محطة أخرى تبث نفس البرنامج في نفس شبكة Radio Data System باستقبال أفضل عندما يكون الاستقبال الحالي سيئًا: [OFF]: الغاء.

[AF SET]

[ON]: يسمح للجهاز بالتحويل بشكل مؤقت إلى معلومات المرور (بضء المؤشر "TI") إذا كانت متوفرة أثناء الاستماع إلى جميع المصادر ما عدا عندما تكون في وضع المصدر SW2/SW1/AM: [OFF]: الغاء.

[TI]

1 أدر قرص مستوى الصوت لتحديد نوع البرنامج المتاح (راجع "نوع البرنامج المتاح لوضع [PTY SEARCH] التالي). ثم اضغط على القرص.
2 أدر قرص مستوى الصوت لتحديد لغة (PTY [FRENCH]/[ENGLISH] / [GERMAN]). ثم اضغط على القرص.
3 اضغط << / >> لبدء البحث.

[PTY SEARCH]

[CLOCK]

[ON]: يتم عمل مزامنة لوقت الجهاز مع وقت محطة نظام بيانات الراديو. : [OFF]: الغاء.

[TIME SYNC]

- يمكن تحديد [PTY SEARCH]/[TI]/[AF SET]/[REGIONAL]/[NEWS SET]/[MONO SET] إذا كان النطاق FM3/FM2/FM1 فقط.
- في حالة ضبط مستوى الصوت أثناء استقبال معلومات المرور أو التنبيهات أو النشرات الجديدة، يتم حفظ مستوى الصوت المعدل تلقائيًا. سيتم تطبيقها عند تشغيل معلومات المرور أو المنبه أو نشرات الاخبار في المرة القادمة.

نوع البرنامج المتاح لوضع [PTY SEARCH]

[SPEECH]

[NEWS], [AFFAIRS], [INFO], [SPORT], [EDUCATE], [DRAMA], [CULTURE], [WEATHER], [VARIED], [SCIENCE], [CHILDREN], [FINANCE], [SOCIAL], [RELIGION], [DOCUMENT], [LEISURE], [TRAVEL], [PHONE IN]

[MUSIC]

[POP M], [ROCK M], [EASY M], [MUSIC], [LIGHT M], [CLASSICS], [MUSIC], [OTHER M], [JAZZ], [COUNTRY], [MUSIC], [NATION M], [OLDIES], [FOLK M], [MUSIC]

سوف تبحث الوحدة عن نوع البرنامج المصنف تحت [SPEECH] أو [MUSIC] إذا تم تحديده.

- للإلغاء، اضغط على **⏪** أو DIRECT.
- في حالة عدم إجراء أي عملية لمدة 10 ثوانٍ بعد الخطوة 2، يتم إلغاء توليف الوصول المباشر تلقائيًا.

إعدادات أخرى

- 1 اضغط على قرص مستوى الصوت للدخول إلى [FUNCTION].
 - 2 أدر قرص مستوى الصوت لتحديد بند (راجع الجدول التالي)، ثم اضغط القرص.
 - 3 كرر الخطوة 2 الى ان يتم اختيار البند المرغوب او اتبع التعليمات المتعلقة بالبند المختار.
 - 4 اضغط مع الاستمرار على **Q/⏪** من أجل الإنهاء.
- للرجوع إلى عنصر الإعداد السابق، اضغط على **Q/⏪**.

افتراضي: [XX]

[TUNER SETTING]

[SEEK MODE]	يحدد طريقة البحث لأزرار ▶▶▶ / ◀◀◀ عند ضغطها. [AUTO1]: يبحث تلقائيًا عن محطة. : [AUTO2]: البحث عن محطة معدة مسبقًا. : [MANUAL]: يبحث يدويًا عن محطة.
[LOCAL SEEK]	[ON]: البحث عن المحطات SW2/SW1/AM ذات الاستقبال الجيد فقط. : [OFF]: الغاء. • الإعدادات التي يتم تنفيذها قابلة للتطبيق على المصدر/المحطة المختارة فقط. بمجرد تغيير المصدر/المحطة، يجب ان تقوم بتنفيذ الإعدادات مرة أخرى.
[AUTO MEMORY]	[YES]: يبدأ تلقائيًا حفظ 6 محطات ذات استقبال جيد. : [NO]: الغاء. • قابل للتحديد فقط في حالة تحديد [NORMAL] مع وضع [PRESET TYPE]. (صفحة 6)
[MONO SET]	[ON]: يحسن استقبال FM ولكن تأثير الصوت الستيريو سيتم فقده. : [OFF]: الغاء.
[NEWS SET]	[ON]: سوف يتحول الجهاز مؤقتًا إلى برنامج الأخبار إذا كان متاحًا. : [OFF]: الغاء.
[REGIONAL]	[ON]: يتحول إلى محطة أخرى فقط في المنطقة المحددة باستخدام التحكم في "AF". : [OFF]: الغاء.

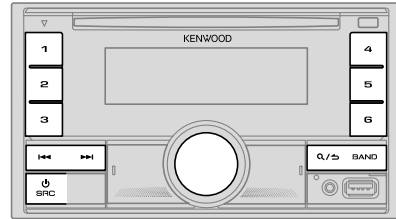

- يضيء المؤشر "ST" عند استقبال بث بصوت مجسم على موجة FM مع قوة إشارة كافية.
- تقوم الوحدة بالتبديل الى وضع التنبيه FM تلقائيًا عند تلقي إشارة تنبيه من بث FM.

البحث عن محطة

- 1 اضغط SRC بشكل متكرر لاختيار RADIO.
- 2 اضغط BAND بطريقة متكررة (أو اضغط +FM/#AM-* على وحدة التحكم عن بعد) لتحديد SW2/SW1/AM/FM3/FM2/FM1.
- 3 اضغط **▶▶▶** / **◀◀◀** (+) على وحدة التحكم عن بعد للبحث عن محطة.

- يمكنك تخزين ما يصل إلى 18 محطة لموجة FM و 6 محطات لموجة SW2/SW1/AM.
- لحفظ المحطة: اضغط مع الاستمرار واحد من أزرار الأرقام التالية (من 1 إلى 6).
 - لتحديد المحطة المخزنة: اضغط على أحد أزرار الأرقام التالية (من 1 إلى 6) (أو اضغط على أحد أزرار الأرقام التالية (من 1 إلى 6) على وحدة التحكم عن بعد).

توليف الوصول المباشر (استخدام وحدة التحكم عن بعد)

- 1 اضغط DIRECT للدخول إلى توليف الوصول المباشر.
- 2 اضغط أزرار الأرقام لإدخال تردد المحطة.
- 3 اضغط **▶▶** ENT للبحث عن محطة.

تغيير نوع التعديّة

- 1 اضغط SRC ʘ بشكل متكرر للدخول في وضع STANDBY.
- 2 اضغط واستمر بضغط ازرار الارقام 4 و 5 للدخول في وضع اختيار التعديّة.
يظهر نوع التعديّة الحالية.
- 3 أدق قرص مستوى الصوت لتحديد "2WAY" أو "3WAY". ثم اضغط على القرص.
- 4 أدق قرص مستوى الصوت لتحديد "YES" أو "NO". ثم اضغط على القرص.
يظهر نوع التعديّة المختار.

- للإلغاء، اضغط مع الاستمرار على **Q/S**.
- لضبط إعدادات تردد التعديّة المختارة، راجع الصفحة 21.

بمجرد تغيير نوع التعديّة، في المرة القادمة التي تقوم بها بتشغيل الطاقة، تظهر الشاشة:
"2-WAY X'OVER" أو "3-WAY X'OVER" ← "PRESS" ← "VOLUME KNOB" ← "TO CONFIRM"

اضغط على قرص مستوى الصوت للاقرار والانتقال الى عملية التشغيل المرغوبة.

⚠ تنبيه

اختر نوع تعديّة وفقاً لكيفية ربط السماعات. (صفحة 28, 29)

- إذا اخترت نوع خاطئ:
- قد تتعرض السماعات للتلّف.
 - قد يكون مستوى الصوت الصادر عالياً أو منخفضاً لاقصى حد.

[F/W UPDATE]

[UPDATE SYSTEM]

[F/W UP xxxx]

[YES]: يبدأ ترقيّة البرنامج الثابت. : [NO]: يلغي الترقيّة غير منشطة.)
للحصول على تفاصيل حول كيفية تحديث البرنامج الثابت، قم بزيارة
<<https://www.kenwood.com/cs/ce/>>.
• بمجرد تحديث البرنامج الثابت، لن تكون قادراً على الرجوع الى اصدار سابق من البرنامج الثابت.

[FACTORY RESET]

[YES]: يعيد الإعدادات الى الإعدادات الافتراضية (باستثناء المحطات المخزنة). : [NO]: الغاء.

[ENGLISH]

اختر لغة العرض للقائمة [FUNCTION] ولمعلومات الموسيقى إذا كانت قابلة للتطبيق.

[TURKCE]

وفقاً للتهيئة الافتراضية، يتم اختيار [ENGLISH].

[XX] افتراضي:

[DISPLAY]	عند ادخال [FUNCTION]... [EASY MENU]
[EASY MENU]	[ON]: يتغير الرسم التوضيحي [LCD DISPLAY] الى لون ابيض. : [OFF]: يبقى الرسم التوضيحي [LCD DISPLAY] كلون [COLOR SELECT]. (صفحة 25)
[TUNER SETTING]	• تغيير اضاءة المفتاح [KEY 1] و [KEY 2] الى اللون الازرق عند الدخول في وضع [FUNCTION]. بصرف النظر عن إعداد [EASY MENU]. • راجع الشكل التوضيحي في صفحة 24 لتخصيص منطقة.
[PRESET TYPE]	[NORMAL]: يتذكر محطة واحدة لكل زر إعداد مسبق في كل نطاق إعداد مسبق بغض النظر عن النطاق المحدد. [MIX]: يتذكر محطة واحدة لكل زر إعداد مسبق بغض النظر عن النطاق المحدد.
[SYSTEM]	[KEY BEEP] (لا يعمل إلا إذا كان [X'OVER] في وضع [2WAY]). (صفحة 7) [ON]: تنشيط نغمة الضغط على المفتاح : [OFF]: إلغاء التنشيط.
[SOURCE SELECT]	[BT AUDIO SRC] [ON]: تمكين BT AUDIO في تحديد المصدر. : [OFF]: معطل. (صفحة 19)
[BUILT-IN AUX]	[ON]: تمكين AUX في تحديد المصدر. : [OFF]: معطل. (صفحة 12)
[CD READ]	[1]: يميز تلقائيًا بين الأسطوانات المسجل عليها ملفات صوت وأسطوانات CD المسجل عليها موسيقى. : [2]: يجبر الجهاز على العمل كأسطوانات CD مسجل عليها موسيقى. لا يمكن سماع صوت عند تشغيل قرص لملف صوت.
[USER S.REMO]	راجع صفحة 25 للتفاصيل.

2 ضبط الساعة و التاريخ

- 1 اضغط على قرص مستوى الصوت للدخول إلى [FUNCTION].
- 2 أدر قرص مستوى الصوت لتحديد [CLOCK]. ثم اضغط على القرص.

لضبط الساعة

- 3 أدر قرص مستوى الصوت لتحديد [CLOCK ADJUST]. ثم اضغط على القرص.
- 4 أدر قرص مستوى الصوت لتحديد الإعدادات. ثم اضغط على القرص.
اضبط الوقت بالترتيب "ساعة" ← "دقيقة"
- 5 أدر قرص مستوى الصوت لتحديد [CLOCK FORMAT]. ثم اضغط على القرص.
- 6 أدر قرص مستوى الصوت لتحديد [12H] أو [24H]. ثم اضغط على القرص.

لضبط التاريخ

- 7 أدر قرص مستوى الصوت لتحديد [DATE FORMAT]. ثم اضغط على القرص.
- 8 أدر قرص مستوى الصوت لتحديد [DD/MM/YY] أو [MM/DD/YY]. ثم اضغط على القرص.
- 9 أدر قرص مستوى الصوت لتحديد [DATE SET]. ثم اضغط على القرص.
- 10 أدر قرص مستوى الصوت لتحديد الإعدادات. ثم اضغط على القرص.
اضبط التاريخ بالترتيب "يوم" ← "شهر" ← "سنة" أو "شهر" ← "يوم" ← "سنة".
- 11 اضغط مع الاستمرار \mathcal{R}/\mathcal{L} من أجل الإنهاء.

للرجوع إلى عنصر الإعداد السابق. اضغط على \mathcal{R}/\mathcal{L} .

3 اضبط الإعدادات الاختيارية الأخرى

يمكن فقط ضبط البنود التالية بينما تكون الوحدة في مصدر STANDBY.

- 1 اضغط SRC \mathcal{O} بشكل متكرر للدخول في وضع STANDBY.
- 2 اضغط على قرص مستوى الصوت للدخول إلى [FUNCTION].
- 3 أدر قرص مستوى الصوت لتحديد بند (راجع الجدول التالي). ثم اضغط القرص.
- 4 كرر الخطوة 3 حتى يتم تحديد العنصر المطلوب أو تنشيطه.
- 5 اضغط مع الاستمرار \mathcal{R}/\mathcal{L} من أجل الإنهاء.

للرجوع إلى عنصر الإعداد السابق. اضغط على \mathcal{R}/\mathcal{L} .

البدء في العمل

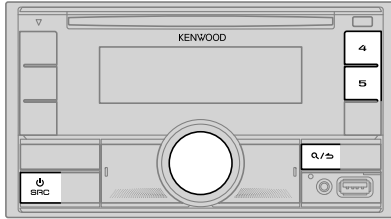

1 حدد لغة العرض وتعرف على نوع التعديّة وألغ عملية الاستعراض

عند تشغيل الطاقة لأول مرة (أو عند ضبط [FACTORY RESET] إلى [YES]. راجع صفحة 7). ستعرض الشاشة ما يلي: "SEL LANGUAGE" ← "PRESS" ← "VOLUME KNOB"

1 أدر قرص مستوى الصوت لتحديد [ENG] (الإنجليزية) أو [TUR] (التركية). ثم اضغط على القرص.

يتم تحديد [ENG] كإعداد مبدئي.

ستعرض الشاشة ما يلي: "2-WAY X'OVER" أو "3-WAY X'OVER" ← "PRESS" ← "VOLUME KNOB" ← "TO CONFIRM"

2 اضغط على قرص مستوى الصوت للتعرف على نوع التعديّة الحالي.

• لتغيير نوع تردد التعديّة. راجع "تغيير نوع التعديّة" في الصفحة 7.

ستعرض الشاشة ما يلي: "CANCEL DEMO" ← "PRESS" ← "VOLUME KNOB".

3 اضغط قرص مستوى الصوت مرة أخرى.

يتم تحديد [YES] كإعداد مبدئي.

4 اضغط قرص مستوى الصوت مرة أخرى. تظهر "DEMO OFF".

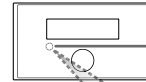

حساس التحكم عن بعد
(تجنب التعرض لضوء الشمس
الساطع)



قم بسحب غطاء عازل الكهرباء
عند الاستخدام لأول مرة

كيف يمكن استبدال البطارية

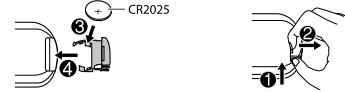

إلى على وحدة التحكم عن بعد

ضبط مستوى الصوت

اضغط VOL ↑ أو VOL ↓.

• اضغط مع الاستمرار بالضغط على VOL ↑ لزيادة مستوى الصوت بمقدار 15 مرحلة بشكل مستمر.

• اضغط ATT أثناء التشغيل لتخفيف مستوى الصوت. اضغط مرة أخرى لوقف تشغيل الجهاز.

تحديد مصدر التشغيل

اضغط SRC بتكرار.

قطع الطاقة

اضغط مع الاستمرار على SRC لإيقاف الجهاز.
(الضغط على SRC لا يعمل على تشغيل الجهاز.)

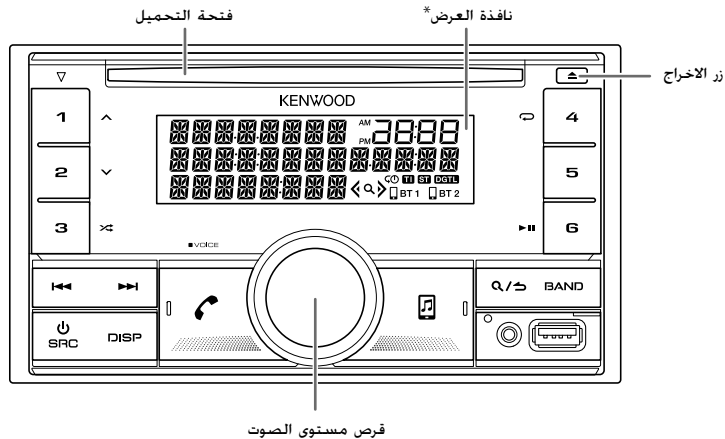

* فقط لغرض التوضيح.

إلى

على غطاء الحماية

- اضغط SRC.
- اضغط مع الاستمرار لإيقاف الجهاز.

إلى
أوصل الطاقة الكهربائية

أدر قرص مستوى الصوت.

ضبط مستوى الصوت

- اضغط SRC بتكرار.
- اضغط على SRC، ثم أدر قرص مستوى الصوت خلال ثانيتين.

تحديد مصدر التشغيل

اضغط DISP بتكرار. (صفحة 31)

تغيير معلومات الشاشة

هام

- لضمان الاستخدام المناسب. يرجى قراءة هذا الدليل بتمعن قبل استخدام هذا المنتج. من المهم جداً ان تقرأ وتراقب التحذيرات والتنبيهات الاحتياطية في هذا الدليل.
- يرجى الاحتفاظ بهذا الدليل في مكان آمن وسهل الوصول للرجوع اليه في المستقبل.

⚠ تحذير

• لا تقم بإجراء أي وظيفة قد تجذب انتباهك بعيداً عن القيادة الآمنة.

• لا تحاول ابتلاع البطارية، خطر الإصابة بحروق كيميائية.

تحتوي وحدة التحكم عن بعد المرفقة بهذا المنتج على بطارية خلوية على هيئة عملة/زر.

في حالة ابتلاع بطارية خلوية على هيئة عملة/زر، فقد ينتج عن ذلك حروق داخلية شديدة ومن الممكن أن يتعرّض المصاب للوفاة خلال ساعتين فقط.

احتفظ بالبطاريات الجديدة والمستعملة بعيداً عن متناول الأطفال.

إذا تعذر إغلاق درج البطارية بإحكام، عندئذ توقف عن استخدام المنتج وأبقه بعيداً عن متناول الأطفال.

إذا كنت تعتقد أن البطاريات تم ابتلاعها أو إدخالها في أي جزء من أجزاء الجسم، فاطلب المساعدة الطبية على الفور.

⚠ تنبيه

إعداد الصوت:

- اضبط مستوى الصوت بحيث يتيح لك سماع الأصوات خارج السيارة حتى تتمكن من تجنب الحوادث.
- تخفيض مستوى الصوت قبل تشغيل أي مصادر رقمية لتجنب ضرر مكبر الصوت من خلال الزيادة المفاجئة في مستوى الحرج.

عام:

- تجنب استخدام الجهاز الخارجي إذا كان من المحتمل ان يعيق القيادة الآمنة.
- تأكد من أن جميع البيانات الهامة قد تم عمل نسخ احتياطي لها. يجب ألا ننحمل أية مسؤولية عن أية خسارة للبيانات التي تم تسجيلها.
- لا تضع أو تترك أي أجسام معدنية (مثل العملات أو الأدوات المعدنية) داخل الوحدة لمنع حدوث انقطاع التيار.

- في حالة حدوث خطأ بالأسطوانة نتيجة لعملية التكايف على عدسة الليزر، قم بإخراج الأسطوانة وانتظر حتى تبخر الرطوبة.
- وفقاً لأنواع السيارات، سيتم ترميد الهوائي تلقائياً عند تشغيل الجهاز عندما يكون سلك التحكم بالهوائي موصولاً (صفحة 29). اطفئ الجهاز أو قم بتغيير المصدر الى وضع الاستعداد STANDBY عند صف السيارة في منطقة سقفها منخفض.

ريموت التحكم (RC-406):

- لا تضع ريموت التحكم على أماكن ساخنة مثل لوحة أجهزة القياس والبيان.
- خطر نشوب حريق أو انفجار إذا تم استبدال البطارية بنوع غير صحيح. تأكد من استبدالها بنفس النوع فقط.
- خطر نشوب حريق أو انفجار أو تسرب سائل أو غاز قابل للاشتعال إذا تركت البطارية في بيئة شديدة الحرارة و/أو تعرضت لضغط هواء منخفض للغاية. يجب عدم تعريض عبوة البطارية أو البطاريات للحرارة المفرطة مثل ضوء الشمس أو اللهب أو ما شابه.
- خطر نشوب حريق أو انفجار أو تسرب سائل أو غاز قابل للاشتعال إذا تم التخلص من البطارية في النار أو في فرن ساخن. أو تم إعادة شحنها. أو تعرضت لتماس أو تم تدميرها ميكانيكياً أو تقطيعها.
- إذا لمس السائل المتسرب عينيك أو وقع على ملابسك، اشطفه على الفور بالماء واستشر الطبيب.

32	البحث عن الاعطال والاصلاح.....
34	المواصفات.....

كيف تقرأ هذا الدليل

- الشاشات وواجهات الجهاز المعروضة في هذا الدليل هي مجرد أمثلة تستخدم لتقديم شروحات واضحة لعمليات التشغيل. ولهذا السبب، قد تختلف عن الشاشات او واجهات الجهاز الفعلية.
- أوضحت عمليات تشغيل الجهاز بشكل رئيسي أن استخدام الأزرار متواجد على اللوحة.
- تم استخدام مؤشرات باللغة الانجليزية لأغراض الشرح. يمكن اختيار لغة العرض من القائمة [FUNCTION]. (صفحة 7)
- [XX] تشير إلى العناصر المحددة.
- (صفحة XX) تشير إلى أن المراجع متوفرة في الصفحة المحددة.

هذا الرمز في المنتج يعني وجود تعليمات تشغيل وصيانة مهمة في هذا الدليل.
تأكد من قراءة التعليمات في هذا الدليل بعناية.



3	قبل الاستخدام.....
4	أساسيات.....
5	الشروع في العمل.....

- 1 حدد لغة العرض وتعرف على نوع التعدية وألغ عملية الاستعراض
- 2 ضبط الساعة و التاريخ
- 3 اضبط الإعدادات الاختيارية الأخرى

8	الراديو.....
9	iPod/USB/CD.....
12	AUX.....
13	التطبيق KENWOOD Remote.....
14	Bluetooth®.....

- Bluetooth – التوصيل
- Bluetooth – هاتف محمول
- Bluetooth – صوت

20	إعدادات الصوت.....
24	إعدادات الشاشة.....
25	معرفة جهاز التحكم عن بعد في عجلة القيادة.....
26	التركيب/التوصيل.....
30	مراجع.....

الصيانة

مزيد من المعلومات

تغيير معلومات الشاشة

KENWOOD

DPX-5300BT

راديو ومشغل أسطوانات CD مزدوج بحجم DIN

دليل التعليمات

JVCKENWOOD Corporation

Made for

 iPhone | iPod

