

CD RDS RECEIVER  
AUTORADIO CD RDS  
SINTOLETTORE CD RDS  
REPRODUCTOR DE CD CON RECEPTOR RDS  
CD RDS-EMPFÄNGER  
CD RDS-ONTVANGER  
CD RDS ПРИЕМНИК

# DEH-S2000UI

**Pioneer**



Owner's Manual  
Mode d'emploi  
Manuale d'istruzioni  
Manual de instrucciones  
Bedienungsanleitung  
Handleiding  
Руководство пользователя

English

Français

Italiano

Español

Deutsch

Nederlands

Русский

# Table of Contents

Before You Start.....	3
Getting Started.....	4
Radio.....	5
CD/USB/iPod/AUX.....	6
App Mode.....	8
Spotify®.....	8
Using Pioneer ARC APP.....	9
Settings.....	10
FUNCTION settings.....	10
AUDIO settings.....	11
SYSTEM settings.....	11
ILLUMINATION settings.....	12
MIXTRAX settings.....	13
Connections/Installation.....	13
Additional Information.....	15

## About this manual:

- In the following instructions, a USB memory or USB audio player are referred to as “USB device”.
- In this manual, iPod and iPhone are referred to as “iPod”.

## Declaration of Conformity with regard to the Radio Equipment Directive 2014/53/EU

Manufacturer:  
**Pioneer Corporation**  
28-8, Honkomagome 2-chome, Bunkyo-ku,  
Tokyo 113-0021, Japan

EU Representative's & Importer:  
**Pioneer Europe NV**  
Haven 1087, Keetberglaan 1, 9120 Melsele, Belgium  
<http://www.pioneer-car.eu>

[\*] DEH-S2000UI

English:

Hereby, Pioneer declares that the radio equipment type [\*] is in compliance with Directive 2014/53/EU. The full text of the EU declaration of conformity is available at the following internet address: <http://www.pioneer-car.eu/compliance>

Suomi:

Pioneer vakuuttaa, että radiolaitetyypin [\*] on direktiivin 2014/53/EU mukainen. EU-vaatimustenmukaisuusvakuutuksen täysimittainen teksti on saatavilla seuraavassa internetosoitteessa: <http://www.pioneer-car.eu/compliance>

Nederlands:

Hierbij verklaar ik, Pioneer, dat het type radioapparaat [\*] conform is met Richtlijn 2014/53/EU. De volledige tekst van de EU-conformiteitsverklaring kan worden geraadpleegd op het volgende internetadres: <http://www.pioneer-car.eu/compliance>

Français:

Le soussigné, Pioneer, déclare que l'équipement radioélectrique du type [\*] est conforme à la directive 2014/53/UE. Le texte complet de la déclaration UE de conformité est disponible à l'adresse internet suivante: <http://www.pioneer-car.eu/compliance>

Svenska:

Härmed försäkras Pioneer att denna typ av radioutrustning [\*] överensstämmer med direktiv 2014/53/EU. Den fullständiga texten till EU-försäkran om överensstämmelse finns på följande webbadress: <http://www.pioneer-car.eu/compliance>

Dansk:

Hermed erklærer Pioneer, at radioudstyrstypen [\*] er i overensstemmelse med direktiv 2014/53/EU. EU-oversensstemmelseserklæringens fulde tekst kan findes på følgende internetadresse: <http://www.pioneer-car.eu/compliance>

Deutsch:

Hiermit erkläre ich, Pioneer, dass der Funkanlagentyp [\*] der Richtlinie 2014/53/EU entspricht. Der vollständige Text der EU-Konformitätserklärung ist unter der folgenden Internetadresse verfügbar: <http://www.pioneer-car.eu/compliance>

Ελληνικά:

Με την παρούσα ο/η Pioneer, δηλώνει ότι ο ραδιοεξοπλισμός [\*] πληροί την οδηγία 2014/53/ΕΕ. Το πλήρες κείμενο της δήλωσης συμμόρφωσης ΕΕ διατίθεται στην ακόλουθη ιστοσελίδα στο διαδίκτυο: <http://www.pioneer-car.eu/compliance>

Italiano:

Il fabbricante, Pioneer, dichiara che il tipo di apparecchiatura radio [\*] è conforme alla direttiva 2014/53/UE. Il testo completo della dichiarazione di conformità UE è disponibile al seguente indirizzo Internet: <http://www.pioneer-car.eu/compliance>

Español:

Por la presente, Pioneer declara que el tipo de equipo radioeléctrico [\*] es conforme con la Directiva 2014/53/UE. El texto completo de la declaración UE de conformidad está disponible en la dirección Internet siguiente: <http://www.pioneer-car.eu/compliance>

Português:

O(a) abaxio assinado(a) Pioneer declara que o presente tipo de equipamento de rádio [\*] está em conformidade com a Diretiva 2014/53/UE. O texto integral da declaração de conformidade está disponível no seguinte endereço de Internet: <http://www.pioneer-car.eu/compliance>

Čeština:

Timto Pioneer prohlašuje, že typ rádiového zařízení [\*] je v souladu se směrnicí 2014/53/EU. Úplné znění EU prohlášení o shodě je k dispozici na této internetové adrese: <http://www.pioneer-car.eu/compliance>

Eesti:

Käesolevaga deklareerib Pioneer, et käesolev raadioseadme tüüp [\*] vastab direktiivi 2014/53/EU nõuetele. ELI vastavusdeklaratsiooni täielik tekst on kättesaadav järgmisel internetiaadressil: <http://www.pioneer-car.eu/compliance>

Magyar:

Pioneer igazolja, hogy a [\*] típusú rádióberendezés megfelel a 2014/53/EU irányelvnek. Az EU-megfelelőségi nyilatkozat teljes szövege elérhető a következő internetes címen: <http://www.pioneer-car.eu/compliance>

Latviešu valoda:

Ar šo Pioneer deklarē, ka radioiekārtā [\*] atbilst Direktīvai 2014/53/ES. Pilns ES atbilstības deklarācijas teksts ir pieejams šādā interneta vietnē: <http://www.pioneer-car.eu/compliance>

Lietuvių kalba:

Aš, Pioneer, patvirtinu, kad radijo įrenginių tipas [\*] atitinka Direktyvą 2014/53/ES. Visas ES atitikties deklaracijos tekstas prieinamas šiuo interneto adresu: <http://www.pioneer-car.eu/compliance>

**Malti:**  
B'dan, Pioneer, niddikjara li dan it-tip ta' taghmir tar-radju [\*] huwa konformi mad-Direttiva 2014/53/UE. It-test kollu tad-dikjarazzjoni ta' konformita tal-UE huwa disponibbli f'dan l-indirizz tal-Internet li gej: <http://www.pioneer-car.eu/compliance>

**Slovenčina:**  
Pioneer týmto vyhlasuje, že rádiové zariadenie typu [\*] je v súlade so smernicou 2014/53/UE. Úplné EU vyhlásenie o zhode je k dispozícii na tejto internetovej adrese: <http://www.pioneer-car.eu/compliance>

**Slovenščina:**  
Pioneer potrjuje, da je tip radijske opreme [\*] skladen z Direktivo 2014/53/UE. Celotno besedilo izjave EU o skladnosti je na voljo na naslednjem spletnem naslovu: <http://www.pioneer-car.eu/compliance>

**Română:**  
Prin prezenta, Pioneer declară că tipul de echipament radio [\*] este în conformitate cu Directiva 2014/53/UE. Textul integral al declarației UE de conformitate este disponibil la următoarea adresă internet: <http://www.pioneer-car.eu/compliance>

**Български:**  
С настоящото Pioneer декларира, че този тип радиосъоръжение [\*] е в съответствие с Директивата 2014/53/ЕС. Цялостният текст на ЕС декларацията за съответствие може да се намери на следния интернет адрес: <http://www.pioneer-car.eu/compliance>

**Polski:**  
Pioneer niniejszym oświadcza, że typ urządzenia radiowego [\*] jest zgodny z dyrektywą 2014/53/UE. Pełny tekst deklaracji zgodności UE jest dostępny pod następującym adresem internetowym: <http://www.pioneer-car.eu/compliance>

**Norsk:**  
Herved Pioneer erklærer at radioutstyr type [\*] er i samsvar med direktiv 2014/53/UE. Den fullstendige teksten i EU-samsvarserklæringen er tilgjengelig på følgende internetadresse: <http://www.pioneer-car.eu/compliance>

**Íslenska:**  
Hér með Pioneer lýsir yfir að tegund þráðlausan búnað [\*] er í samræmi við tilskipun 2014/53/ESB. The fullur texti af ESB-samræmisýrfrýsingu er í boði á eftirfarandi veffangi: <http://www.pioneer-car.eu/compliance>

**Hrvatski:**  
Pioneer ovime izjavljuje da je radijska oprema tipa [\*] u skladu s Direktivom 2014/53/UE. Cjeloviti tekst EU izjave o sukladnosti dostupan je na sljedećoj internetskoj adresi: <http://www.pioneer-car.eu/compliance>

**Türk:**  
Burada, Pioneer radyo ekipmanı turunun [\*] 2014/53/UE direktiflerine uyumlu olduğunu beyan eder. Avrupa uyumluluk beyanının tam metni belirtilen internet sitesinde mevcuttur: <http://www.pioneer-car.eu/compliance>

## Before You Start

Thank you for purchasing this PIONEER product

To ensure proper use, please read through this manual before using this product. It is especially important that you read and observe **WARNINGS** and **CAUTIONS** in this manual. Please keep the manual in a safe and accessible place for future reference.



If you want to dispose this product, do not mix it with general household waste. There is a separate collection system for used electronic products in accordance with legislation that requires proper treatment, recovery and recycling.

Private households in the member states of the EU, in Switzerland and Norway may return their used electronic products free of charge to designated collection facilities or to a retailer (if you purchase a similar new one).

For countries not mentioned above, please contact your local authorities for the correct method of disposal.

By doing so you will ensure that your disposed product undergoes the necessary treatment, recovery and recycling and thus prevent potential negative effects on the environment and human health.

### ⚠ WARNING

• **Do not attempt to install or service this product by yourself. Installation or servicing of this product by persons without training and experience in electronic equipment and automotive accessories may be dangerous and could expose you to the risk of electric shock, injury or other hazards.**

• Do not attempt to operate the unit while driving. Make sure to pull off the road and park your vehicle in a safe location before attempting to use the controls on the device.

### ⚠ CAUTION

• Do not allow this unit to come into contact with moisture and/or liquids. Electrical shock could result. Also, damage to this unit, smoke, and overheating could result from contact with liquids.

- Always keep the volume low enough to hear outside sounds.
- The Pioneer CarStereo-Pass is for use only in Germany.
- This product is evaluated in moderate and tropical climate condition under the Audio, video and similar electronic apparatus - Safety requirements, IEC 60065.

### CAUTION

This product is a class 1 laser product classified under the Safety of laser products, IEC 60825-1:2007.

CLASS 1 LASER PRODUCT

## If you experience problems

Should this unit fail to work properly, please contact your dealer or nearest authorized PIONEER Service Station.

# Getting Started

## Basic operation

### DEH-S2000UI

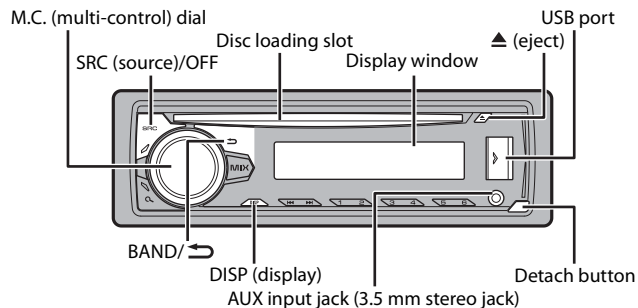

## Optional remote control

The remote control CD-R320 is sold separately.

## Frequently used operations

Purpose	Operation
Turn on the power*	Press <b>SRC/OFF</b> to turn on the power. Press and hold <b>SRC/OFF</b> to turn off the power.
Adjust the volume	Turn the <b>M.C.</b> dial.
Select a source	Press <b>SRC/OFF</b> repeatedly.
Change the display information	Press <b>DISP</b> repeatedly.

Purpose	Operation
Return to the previous display/list	Press <b>BAND/ ↵</b> .
Return to the normal display from the menu	Press and hold <b>BAND/ ↵</b> .

\* When this unit's blue/white lead is connected to the vehicle's auto-antenna relay control terminal, the vehicle's antenna extends when this unit's source is turned on. To retract the antenna, turn the source off.

## Display indication

Indication	Description
▶	Appears when a lower tier of the menu or folder exists.
🔍	Appears when the 🔍 button is pressed.
LOC	Appears when the local seek tuning function is set (page 10).
TP	Appears when a traffic program is received.
TA	Appears when the TA (traffic announcements) function is set (page 10).
S.Rtrv	Appears when the sound retriever function is set (page 11).
XX	Appears when random/shuffle play is set.
↺	Appears when repeat play is set.
📱	Appears when the iPod control function is set (page 7).

## Detaching the front panel

Detach the front panel to prevent theft. Remove any cables and devices attached to the front panel and turn off the unit before detaching it.

### Detach

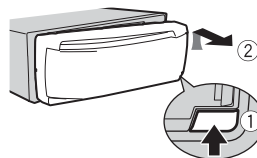

### Attach

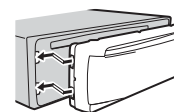

### Important

- Avoid subjecting the front panel to excessive shock.
- Keep the front panel out of direct sunlight and high temperatures.
- Always store the detached front panel in a protective case or bag.



## Setup menu

When you turn the ignition switch to ON after installation, [SET UP :YES] appears in the display.

### 1 Press the M.C. dial.

The setup menu disappears after 30 seconds of no operation. If you prefer not to set at this time, turn the M.C. dial to select [NO], then press to confirm.

### 2 Turn the M.C. dial to select the options, then press to confirm.

To proceed to the next menu option, you need to confirm your selection.

Menu Item	Description
<b>LANGUAGE</b> [ENG](English), [PYC](Russian), [TUR](Turkish)	Select the language to display the text information from a compressed audio file.
<b>CLOCK SET</b>	Set the clock.
<b>FM STEP</b> [100], [50]	Select the FM tuning step from 100 kHz or 50 kHz.

### 3 [QUIT :YES] appears when all the settings have been made.

To return to the first item of the setup menu, turn the M.C. dial to select [QUIT :NO], then press to confirm.

### 4 Press the M.C. dial to confirm the settings.

#### NOTES

- You can cancel the menu setting by pressing **SRC/OFF**.
- These settings can be made at any time from the SYSTEM settings (page 11) and INITIAL settings (page 5).

## Canceling the demonstration display (DEMO OFF)

### 1 Press the M.C. dial to display the main menu.

### 2 Turn the M.C. dial to select [SYSTEM], then press to confirm.

### 3 Turn the M.C. dial to select [DEMO OFF], then press to confirm.

### 4 Turn the M.C. dial to select [YES], then press to confirm.

## INITIAL settings

### 1 Press and hold SRC/OFF until the unit turns off.

### 2 Press and hold SRC/OFF to display the main menu.

### 3 Turn the M.C. dial to select [INITIAL], then press to confirm.

### 4 Turn the M.C. dial to select an option, then press to confirm.

Menu Item	Description
<b>FM STEP</b> [100], [50]	Select the FM tuning step from 100 kHz or 50 kHz.
<b>SP-P/O MODE</b> [REAR/SUB.W]	Select when there is a full-range speaker connected to the rear speaker output leads and there is a subwoofer connected to the RCA output.
[SUB.W/SUB.W]	Select when there is a passive subwoofer connected directly to the rear speaker output leads and there is a subwoofer connected to the RCA output.
[REAR/REAR]	Select when there are full-range speakers connected to the rear speaker output leads and RCA output. If there is a full-range speaker connected to the rear speaker output leads, and the RCA output is not used, you may select either [REAR/SUB.W] or [REAR/REAR].
<b>S/W UPDATE</b> [SYSTEM INFO]	Select to confirm the latest system information on the unit.
[SYSTEM UPDATE]	Select to update the unit to the latest software and initialize the unit settings. For details on the latest software and updating, visit our website.
<b>SYSTEM RESET</b> [YES], [NO]	Select [YES] to initialize the unit settings. The unit will be restarted automatically. (Some of the settings may be retained even after resetting the unit.)

## Radio

The tuner frequencies on this unit are allocated for use in Western Europe, Asia, the Middle East, Africa and Oceania. Use in other areas may result in poor reception. The RDS (radio data system) function only works in areas that broadcast RDS signals for FM stations.

## Receiving preset stations

- 1 Press **SRC/OFF** to select [RADIO].
- 2 Press **BAND/↶** to select the band from [FM1], [FM2], [FM3], [MW] or [LW].
- 3 Press a number button (1/∧ to 6/↷).

### TIP

The **◀◀/▶▶** buttons can be also used to select a preset station when [SEEK] is set to [PCH] in the FUNCTION settings (page 10).

## Best stations memory (BSM)

The six strongest stations are stored on the number buttons (1/∧ to 6/↷).

- 1 After selecting the band, press the **M.C. dial** to display the main menu.
- 2 Turn the **M.C. dial** to select [FUNCTION], then press to confirm.
- 3 Turn the **M.C. dial** to select [BSM], then press to confirm.

## To seek a station manually

- 1 After selecting the band, press **◀◀/▶▶** to select a station.  
Press and hold **◀◀/▶▶** then release to seek an available station. Scanning stops when the unit receives a station. To cancel seek tuning, press **◀◀/▶▶**.

### NOTE

[SEEK] needs to be set to [MAN] in the FUNCTION settings (page 10).

## To store stations manually

- 1 While receiving the station you want to store, press and hold one of the number buttons (1/∧ to 6/↷) until it stops flashing.

## Using PTY functions

The unit searches for a station by PTY (program type) information.

- 1 Press **🔍** during FM reception.
- 2 Turn the **M.C. dial** to select a program type from [NEWS/INFO], [POPULAR], [CLASSICS] or [OTHERS].
- 3 Press the **M.C. dial**.

The unit begins to search for a station. When it is found, its program service name is displayed.

### NOTES

- To cancel the search, press the **M.C. dial**.
- The program of some stations may differ from that indicated by the transmitted PTY.
- If no station is broadcasting the type of program you searched for, [NOT FOUND] is displayed for about two seconds and then the tuner returns to the original station.

## CD/USB/iPod/AUX

### Playing back

Disconnect headphones from the device before connecting it to the unit.

#### CD

- 1 Insert a disc into the disc loading slot with the label side up.

To eject a disc, stop playback first then press **▲**.

#### USB devices (including Android™)/iPod

- 1 Open the USB port cover.
- 2 Plug in the USB device/iPod using an appropriate cable.

### NOTE

To automatically switch to [USB] source when a USB device/iPod is connected to the unit, set [USB AUTO] to [ON] in the SYSTEM settings (page 12).

### ⚠ CAUTION

Use an optional Pioneer USB cable (CD-U50E) to connect the USB device as any device connected directly to the unit will protrude out from the unit, which could be dangerous.

Before removing the device, stop playback.

### AOA connections

For details on AOA connection, see page 9.

### MTP connection

A device installed with Android OS 4.0 or later can be connected to the unit via MTP, using the cable supplied with the device. However, depending on the connected device and the numbers of the files in the device, audio files/songs may not be able to be played back via MTP. Note that MTP connection is not compatible with WAV file formats, and cannot be used with the MIXTRAX function.

## NOTE

If you use an MTP connection, [ANDROID WIRED] needs to be set to [MEMORY] in the SYSTEM settings (page 12).

## AUX

- 1 Insert the stereo mini plug into the AUX input jack.
- 2 Press **SRC/OFF** to select [AUX] as the source.

## NOTE

If [AUX] is set to [OFF] in the SYSTEM settings, [AUX] cannot be selected as a source (page 12).

## Operations

You can make various adjustments in the FUNCTION settings (page 10). Note that the following operations do not work for an AUX device. To operate an AUX device, use the device itself.

Purpose	Operation
Select a folder/album*1	Press <b>1/▲</b> or <b>2/▼</b> .
Select a track/song (chapter)	Press <b>◀◀</b> or <b>▶▶</b> .
Fast forward or reverse*3	Press and hold <b>◀◀</b> or <b>▶▶</b> .
Search for a file from a list	<ol style="list-style-type: none"> <li>1 Press <b>🔍</b> to display the list.</li> <li>2 Turn the <b>M.C.</b> dial to select the desired file (folder) name or category, then press to confirm.</li> <li>3 Turn the <b>M.C.</b> dial to select the desired file, then press to confirm. Playback starts.</li> </ol>
View a list of the files in the selected folder/category*1	Press the <b>M.C.</b> dial when a folder/category is selected.
Play a song in the selected folder/category*1	Press and hold the <b>M.C.</b> dial when a folder/category is selected.
Alphabetical search (iPod only)	<ol style="list-style-type: none"> <li>1 Press <b>🔍</b> to display the list.</li> <li>2 Turn the <b>M.C.</b> dial to select the desired category list, then press <b>🔍</b> to enter the alphabetical search mode. (Turning the <b>M.C.</b> dial twice also enters the alphabetical search mode.)</li> <li>3 Turn the <b>M.C.</b> dial to select a letter, then press to display the alphabetical list. To cancel alphabetical search, press <b>BAND/↶</b>.</li> </ol>

Purpose	Operation
Repeat play	Press <b>6/↶</b> .
Random/shuffle play	Press <b>5/🔀</b> .
Shuffle all play (iPod only)	Press and hold <b>5/🔀</b> .
Pause/resume playback	Press <b>4/PAUSE</b> .
Sound retriever*1*2	Press <b>3/S.Rtrv.</b> [1]: Effective for low compression rates [2]: Effective for high compression rates
Return to root folder (CD/USB only)*1	Press and hold <b>🔍</b> .
Switch between compressed audio and CD-DA (CD only)	Press <b>BAND/↷</b> .
Change drives in USB device (Devices that support the USB mass storage device class protocol only)	Press <b>BAND/↷</b> .

\*1 Compressed audio files only

\*2 This function is disabled when USB is selected as a source and the MIXTRAX function is on.

\*3 When you use the fast forward or reverse function while playing a VBR file, the playback time may be not correct.

## Useful functions for iPod

### Link play mode

You can access songs based on the artist, album, or genre currently playing.

- 1 While listening to a song, press and hold **🔍** to enter the link play mode.
- 2 Turn the **M.C.** dial to select the mode ([ARTIST], [ALBUM], [GENRE]), then press to confirm. The selected song/album will be played after the currently playing song.

### NOTE

The selected song/album may be canceled if you use functions other than those from the link play mode (e.g. fast forward and reverse).

### iPod control

You can control the unit via a connected iPod.

The following iPod models are not compatible with this function.

- iPod nano 1st generation, iPod with video

- 1 Press **BAND/↷** during playback, then select the control mode.

[CONTROL iPod]: The unit's iPod function can be operated from the connected iPod.

**[CONTROL AUDIO]:** The unit's iPod function can only be operated by the buttons on the unit. In this mode, the connected iPod cannot be turned on or off.

#### NOTES

- Switching the control mode to [CONTROL iPod] pauses song playback. Use the connected iPod to resume playback.
- The following operations are still accessible from the unit, even if the control mode is set to [CONTROL iPod].
  - Pause, fast forward/reverse, song/chapter selection
- The volume can only be adjusted from the unit.

## About MIXTRAX (USB/iPod only)

The MIXTRAX function creates a non-stop mix of your music library, accompanied by illumination effects. For details on MIXTRAX settings, see page 13.

#### NOTES

- This function is not compatible with an Android device connected via MTP.
- When USB is selected as a source and the MIXTRAX function is in use, the sound retriever function is disabled.
- Depending on the file/song, sound effects may not be available.
- Turn the MIXTRAX function off if the illumination effects it produces interfere with driving.

**1** Press **MIX** to turn MIXTRAX on/off.

## App Mode

You can enjoy listening to an application on an iPhone via the unit. In some cases, you can control an application by using the unit.

For details on compatible devices, visit our website.

#### Important

Use of third party apps may involve or require the provision of personally identifiable information, whether through the creation of a user account or otherwise, and for certain applications, the provision of geolocation data.

ALL THIRD PARTY APPS ARE THE SOLE RESPONSIBILITY OF THE PROVIDERS, INCLUDING WITHOUT LIMITATION COLLECTION AND SECURITY OF USER DATA AND PRIVACY PRACTICES. BY ACCESSING THIRD PARTY APPS, YOU AGREE TO REVIEW THE TERMS OF SERVICE AND PRIVACY POLICIES OF THE PROVIDERS. IF YOU DO NOT AGREE WITH THE TERMS OR POLICIES OF ANY PROVIDER OR DO NOT CONSENT TO THE USE OF GEOLOCATION DATA WHERE APPLICABLE, DO NOT USE THAT THIRD PARTY APP.

#### For iPhone users

This function is compatible with iPhones and iPod touches installed with iOS 5.0 or later.

#### NOTE

PIONEER IS NOT LIABLE FOR ANY THIRD PARTY APPS OR CONTENT, INCLUDING WITHOUT LIMITATION THEIR ACCURACY OR COMPLETENESS. THE CONTENT AND FUNCTIONALITY OF SUCH APPS ARE THE SOLE RESPONSIBILITY OF THE APP PROVIDER.

## Playback of an application via the unit

- 1** Connect this unit with the mobile device.
  - iPhone via USB (page 6)
- 2** Press **SRC/OFF** to select [APP].
- 3** Operate the mobile device to start up the application.

## Basic operations

You can make various adjustments in the FUNCTION settings (page 10).

Purpose	Operation
Select a track	Press <b>◀◀</b> or <b>▶▶</b> .
Fast forward or reverse	Press and hold <b>◀◀</b> or <b>▶▶</b> .
Pause/resume playback	Press <b>BAND/⏸</b> .

## Spotify®

(DEH-S2000UI is only compatible with Spotify installed on iPhone.)

Spotify is a music streaming distribution service not affiliated with Pioneer. More information is available at <http://www.spotify.com>.

The Spotify application is available for compatible smartphones, please visit <https://support.spotify.com/> for the latest compatibility information.

To enjoy Spotify as you drive, first download the Spotify app to your iPhone. You can download it on the iTunes App Store. Choose a free account or a paid Premium account, either in the app or at [spotify.com](http://spotify.com). A Premium account gives you more features, like offline listening.

#### Important

- This product incorporates Spotify software which is subject to 3rd party licenses found here: [www.spotify.com/connect/third-party-licenses](http://www.spotify.com/connect/third-party-licenses).
- For information on the countries and regions where Spotify can be used, take a look at <https://www.spotify.com/us/select-your-country/>.

## Listening to Spotify

Update the firmware of the Spotify application to the latest version before use.

- 1 **Connect this unit with the mobile device.**
  - iPhone via USB (page 6)
- 2 **Press SRC/OFF to select [SPOTIFY].**
- 3 **Launch the Spotify application on the mobile device and start playback.**

## Basic operations

You can make various adjustments in the FUNCTION settings (page 10).

### NOTE

The available operations may vary according to the type of contents (track/album/artist/playlist/radio) you want to play.

Purpose	Operation
Skip a track	Press <b>◀◀</b> or <b>▶▶</b> .
Search for a track from a list	<ol style="list-style-type: none"> <li>1 Press <b>🔍</b> (list) to display the list.</li> <li>2 Turn the <b>M.C.</b> dial to select the desired category, then press to confirm.</li> <li>3 Turn the <b>M.C.</b> dial to select the desired file, then press to confirm. Playback starts.</li> </ol>
Pause/resume playback	Press <b>4/PAUSE</b> .
Thumbs Up (Only for radio)	Press <b>1/▲</b> .
Thumbs Down (Only for radio)	Press <b>2/▼</b> .
Random play (Only for track/album/artist/playlist)	Press <b>5/🎲</b> .
Repeat play (Only for track/album/artist/playlist)	Press <b>6/↺</b> .
Start a radio channel based on the song currently being played.	<ol style="list-style-type: none"> <li>1 Press and hold <b>🔍</b> (list) to start a radio.</li> <li>2 Press the <b>M.C.</b> dial. <ul style="list-style-type: none"> <li>• This function may not be available depending on the selected song.</li> </ul> </li> </ol>
Store the information about the song currently being played. Remove the song information stored.	<ol style="list-style-type: none"> <li>1 Press and hold <b>3/S.Rtrv.</b> [SAVE]/[UNSAVE] appears.</li> <li>2 Press the <b>M.C.</b> dial.</li> </ol>

### NOTE

Some functions of Spotify may not be operated from the unit.

## Using Pioneer ARC APP

You can operate the unit from Pioneer ARC APP installed on an iPhone/Android device. In some cases, you can control aspects of the application, such as source selection, pause, etc., by using the unit.

For details on what operations are available on the application, see the application's help section.

### ⚠ WARNING

Do not attempt to operate the application while driving. Make sure to pull off the road and park your vehicle in a safe location before attempting to use the controls on the application.

#### For iPhone users

This function is compatible with iPhones (iPhone 5 or later) and iPod touches installed with iOS 8.0 or later.

You can download Pioneer ARC APP on iTunes App Store.

#### For Android device users

This function is compatible with devices that have Android OS 4.1 or later installed and also support AOA (Android Open Accessory) 2.0.

You can download Pioneer ARC APP on Google Play™.

### NOTE

Some Android devices connected via AOA 2.0 may not work properly or emit sounds due to their own software design, regardless of the OS version.

## Making a connection with Pioneer ARC APP

- 1 **Connect this unit with the mobile device.**
  - iPhone/Android device via USB (page 6)

Proceed to step 6 if you select the USB connection for iPhone.
- 2 **Press the M.C. dial to display the main menu.**
- 3 **Turn the M.C. dial to select [SYSTEM], then press to confirm.**
- 4 **Turn the M.C. dial to select [ANDROID WIRED], then press to confirm.**
- 5 **Turn the M.C. dial to select [APP CONTROL] for an Android device connected via USB.**

If [ON] is selected in [PAPP AUTO ON] (page 12), Pioneer ARC APP on the Android device starts automatically, and all the steps are finished.

## NOTE

If Pioneer ARC APP has not been installed on your Android device yet, a message that prompts you to install the application will appear on your Android device. Select [OFF] in [P.APP AUTO ON] to clear the message (page 12).

**6** Press **SRC/OFF** to select any source.

**7** Launch Pioneer ARC APP on the mobile device.

## NOTE

You can also launch the application by pressing and holding the **M.C.** dial for iPhone.

## Listening to music on Android

**1** Press **SRC/OFF** to select [ANDROID].

### Basic operations

Purpose	Operation
Select a track	Press <b>1◀◀</b> or <b>▶▶1</b> .
Fast forward or reverse	Press and hold <b>1◀◀</b> or <b>▶▶1</b> .
Pause/resume playback	Press <b>4/PAUSE</b> .
Sound retriever	Press <b>3/S.Rtrv.</b> [1]: Effective for low compression rates [2]: Effective for high compression rates

## Settings

You can adjust various settings in the main menu.

**1** Press the **M.C.** dial to display the main menu.

**2** Turn the **M.C.** dial to select one of the categories below, then press to confirm.

- FUNCTION settings (page 10)
- AUDIO settings (page 11)
- SYSTEM settings (page 11)
- ILLUMINATION settings (page 12)
- MIXTRAX settings (page 13)

**3** Turn the **M.C.** dial to select the options, then press to confirm.

## FUNCTION settings

The menu items vary according to the source.

Menu Item	Description
<b>FM SETTING</b> <input type="button" value="RADIO"/>	[TALK], [STANDARD], [MUSIC] Match the sound quality level with the broadcast signal conditions of the FM band signal. (Available only when FM band is selected.)
<b>BSM</b> <input type="button" value="RADIO"/>	Store the six strongest stations on the number buttons ( <b>1/∧</b> to <b>6/↔</b> ) automatically.
<b>REGIONAL</b> <input type="button" value="RADIO"/>	[ON], [OFF] Limit the reception to the specific regional programs when AF (alternative frequencies search) is selected. (Available only when FM band is selected.)
<b>LOCAL</b> <input type="button" value="RADIO"/>	<b>FM:</b> [OFF], [LV1], [LV2], [LV3], [LV4] <b>MW/LW:</b> [OFF], [LV1], [LV2] Restrict the tuning station according to the signal strength.
<b>TA</b> <input type="button" value="RADIO"/>	[ON], [OFF] Receive current traffic information if available. (Available only when FM band is selected.)
<b>AF</b> <input type="button" value="RADIO"/>	[ON], [OFF] Allow the unit to retune to a different frequency providing the same station. (Available only when FM band is selected.)
<b>NEWS</b> <input type="button" value="RADIO"/>	[ON], [OFF] Interrupt the currently selected source with news programs. (Available only when FM band is selected.)
<b>SEEK</b> <input type="button" value="RADIO"/>	[MAN], [PCH] Assign <b>1◀◀</b> or <b>▶▶1</b> buttons to seek the stations one by one (manual tuning) or select a station from the preset channels.
<b>SAVE</b> <input type="button" value="SPOTIFY"/>	Store the information about the song currently being played to your music list on Spotify.

Menu Item	Description
<b>UNSAVE</b> <input type="button" value="SPOTIFY"/>	Remove the song information stored in [SAVE].
<b>S.RTRV</b> <input type="button" value="CD"/> <input type="button" value="USB"/> <input type="button" value="iPod"/> <input type="button" value="APP"/> <input type="button" value="ANDROID"/> <input type="button" value="SPOTIFY"/>	Enhance compressed audio and restore rich sound. Not available when: • USB is selected as a source and the MIXTRAX function is set to on. • CD-DA/CD-TEXT is played back.
<b>AUDIO BOOK</b> <input type="button" value="iPod"/>	Change the playback speed. (Not available when [CONTROL iPod] is selected in the control mode.)
<b>PAUSE</b> <input type="button" value="APP"/>	Pause or resume playback.

## AUDIO settings

Menu Item	Description
<b>FADER*1</b>	Adjust the front and rear speaker balance.
<b>BALANCE</b>	Adjust the left and right speaker balance.
<b>EQ SETTING</b>	Select or customise the equalizer curve. [CUSTOM1] can be set separately for each source. However, each of the below combinations are set to the same setting automatically. • USB, iPod, ANDROID, SPOTIFY, and APP (iPhone) [CUSTOM2] is a shared setting used for all sources.
[SUPER BASS], [POWERFUL], [NATURAL], [VOCAL], [CUSTOM1], [CUSTOM2], [FLAT]	
Select an equalizer band and level for further customising. <b>Equalizer band:</b> [80HZ], [250HZ], [800HZ], [2.5KHZ], [8KHZ] <b>Equalizer level:</b> [+6] to [-6]	
<b>LOUDNESS</b>	Compensate for clear sound at low volume.
[OFF], [LOW], [MID], [HI]	

Menu Item	Description
<b>SUB.W*2</b>	Select the subwoofer phase.
[NOR], [REV], [OFF]	
<b>SUB.W CTRL*2*3</b>	Only frequencies lower than those in the selected range are output from the subwoofer.
<b>Cut-off frequency:</b> [50HZ], [63HZ], [80HZ], [100HZ], [125HZ], [160HZ], [200HZ] <b>Output level:</b> [-24] to [+6] <b>Slope level:</b> [-12], [-24]	
<b>BASS BOOST</b>	Select the bass boost level.
[0] to [+6]	
<b>HPF SETTING</b>	Only frequencies higher than the high-pass filter (HPF) cutoff are output from the speakers.
<b>Cut-off frequency:</b> [OFF], [50HZ], [63HZ], [80HZ], [100HZ], [125HZ], [160HZ], [200HZ] <b>Slope level:</b> [-12], [-24]	
<b>SLA</b>	Adjust the volume level for each source except FM. Each of the below combinations are set to the same setting automatically. • USB, iPod, ANDROID, SPOTIFY, and APP (iPhone)
[+4] to [-4]	

\*1 Not available when [SUB.W/SUB.W] is selected in [SP-P/O MODE] in the INITIAL settings (page 5).

\*2 Not available when [REAR/REAR] is selected in [SP-P/O MODE] in the INITIAL settings (page 5).

\*3 Not available when [OFF] is selected in [SUB.W].

## SYSTEM settings

You can also access to these menus when the unit is turned off.

Menu Item	Description
<b>LANGUAGE</b>	Select the language to display the text information from a compressed audio file.
[ENG](English), [PYC](Russian), [TUR](Turkish)	
<b>CLOCK SET</b>	Set the clock (page 5).
<b>12H/24H</b>	Select the time notation.
[12H], [24H]	

Menu Item	Description
<b>AUTO PI</b>	
[ON], [OFF]	Search for a different station with the same programming, even if using a preset station.
<b>AUX</b>	
[ON], [OFF]	Set to [ON] when using an auxiliary device connected to the unit.
<b>SPOTIFY</b>	
[ON], [OFF]	Set to [ON] when using the Spotify function.
<b>PW SAVE*</b>	
[ON], [OFF]	Reduce the battery power consumption. Turning on the source is the only operation allowed when this function is on.
<b>ANDROID WIRED</b>	
[MEMORY], [APP CONTROL]	Select the appropriate connection method for an Android device.
<b>P.APP AUTO ON</b>	
[ON], [OFF]	Select [ON] to automatically launch Pioneer ARC APP when an Android device is connected to the unit via AOA. (Not available when [MEMORY] is selected in [ANDROID WIRED].)
<b>USB AUTO</b>	
[ON], [OFF]	Select [ON] to automatically switch to [USB] source when a USB device/iPod is connected to the unit. Select [OFF] when a USB device/iPod is being connected to the unit just for charging.

\* [PW SAVE] is canceled if the vehicle battery is disconnected and will need to be turned back on once the battery is reconnected. When [PW SAVE] is off, depending on connection methods, the unit may continue to draw power from the battery if your vehicle's ignition does not have an ACC (accessory) position.

## ILLUMINATION settings

Menu Item	Description
<b>COLOUR</b>	
[KEY COLOUR], [DISP COLOUR], [BOTH COLOUR]	Select colour for the keys/display of the unit from 12 preset colours, [SCAN] or [CUSTOM]*. <ul style="list-style-type: none"> <li>• [SCAN]: Cycle through a variety of colours automatically.</li> <li>• [CUSTOM]*: <ol style="list-style-type: none"> <li>1 Press and hold the <b>M.C.</b> dial until the colour setting display appears.</li> <li>2 Set the primary colour (R (red)/G (green)/B (blue)) and brightness level ([0] to [60]). You cannot select a level below 10 for all three of R (red), G (green), B (blue) at the same time. You can also customise the preset colours. Select one of the preset colours, then press and hold the <b>M.C.</b> dial until the colour setting display appears.</li> </ol> </li> </ul> <p>* The CUSTOM setting is only available for [KEY COLOUR] and [DISP COLOUR].</p>
<b>DIM SETTING</b>	
[SYNC ILLUMI], [SYNC CLOCK], [MANUAL]	Change the display brightness.
<b>BRIGHTNESS</b>	
[KEY], [DISP]	Select the brightness for the keys/display of the unit from [1] to [10]. The available setting ranges differ depending on [DIM SETTING].
<b>ILLUMI FX</b>	
[ON], [OFF]	The illumination effect can be seen when a CD is inserted/ejected. The illumination effect will activate when the ACC power is turned on/off regardless of this setting.



## MIXTRAX settings

Menu Item	Description
<b>SHORT PLAYBACK</b>	
[1.0 MIN], [1.5 MIN], [2.0 MIN], [2.5 MIN], [3.0 MIN], [OFF]	Select the length of the playback time.
<b>FLASH AREA</b>	
[KEY/DISPLAY], [KEY], [OFF]	Select the area for the illumination effect. When [OFF] is selected, the colour set under the ILLUMINATION settings (page 12) is used as the display colour.
<b>FLASH PATTERN</b>	
[SOUND LEVEL 1] to [SOUND LEVEL 6]	Change the illumination effect according to the sound and bass level. The flash pattern changes according to the sound level.
[LOW PASS 1] to [LOW PASS 6]	The flash pattern changes according to the bass level.
[RANDOM1]	The flash pattern changes randomly according to the sound level mode and low pass mode.
[RANDOM2]	The flash pattern changes randomly according to the sound level mode.
[RANDOM3]	The flash pattern changes randomly according to the low pass mode.
<b>DISPLAY FX</b>	
[ON], [OFF]	Set the MIXTRAX special effects on/off.
<b>CUT IN FX</b>	
[ON], [OFF]	Turn the MIXTRAX sound effects on/off while manually changing the tracks.

## Connections/Installation

### Connections

#### Important

- When installing this unit in a vehicle without an ACC (accessory) position on the ignition switch, failure to connect the red cable to the terminal that detects operation of the ignition key may result in battery drain.



ACC position



No ACC position

- Use of this unit in conditions other than the following could result in fire or malfunction.
  - Vehicles with a 12-volt battery and negative grounding.
  - When speaker output is used by 4 channels, use speakers over 50 W (maximum input power) and between 4 Ω to 8 Ω (impedance value). Do not use 1 Ω to 3 Ω speakers for this unit.
  - When rear speaker output is used by 2 Ω of subwoofer, use speakers over 70 W (maximum input power).
- Please refer to connections for a connection method.
- To prevent a short-circuit, overheating or malfunction, be sure to follow the directions below.
  - Disconnect the negative terminal of the battery before installation.
  - Secure the wiring with cable clamps or adhesive tape. Wrap adhesive tape around wiring that comes into contact with metal parts to protect the wiring.
  - Place all cables away from moving parts, such as the shift lever and seat rails.
- Place all cables away from hot places, such as near the heater outlet.
- Do not connect the yellow cable to the battery by passing it through the hole to the engine compartment.
- Cover any disconnected cable connectors with insulating tape.
- Do not shorten any cables.
- Never cut the insulation of the power cable of this unit in order to share the power with other devices. The current capacity of the cable is limited.
- Use a fuse of the rating prescribed.
- Never wire the negative speaker cable directly to ground.
- Never band together negative cables of multiple speakers.
- When this unit is on, control signals are sent through the blue/white cable. Connect this cable to the system remote control of an external power amp or the vehicle's auto-antenna relay control terminal (max. 300mA 12 V DC). If the vehicle is equipped with a glass antenna, connect it to the antenna booster power supply terminal.
- Never connect the blue/white cable to the power terminal of an external power amp. Also, never connect it to the power terminal of the auto antenna. Doing so may result in battery drain or a malfunction.
- The black cable is ground. Ground cables for this unit and other equipment (especially, high-current products such as power amps) must be wired separately. If they are not, an accidental detachment may result in a fire or malfunction.
- The graphical symbol  placed on the product means direct current.

## This unit

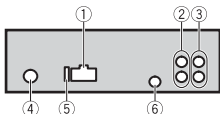

- ① Power cord input
- ② Rear output or subwoofer output
- ③ Front output
- ④ Antenna input
- ⑤ Fuse (10 A)
- ⑥ Wired remote input  
Hard-wired remote control adapter can be connected (sold separately).

## Power cord

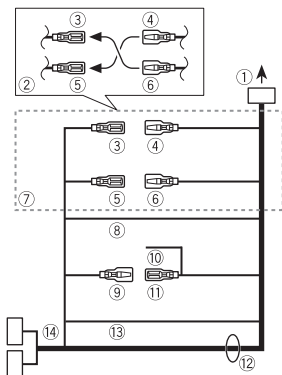

- ① To power cord input
- ② Depending on the kind of vehicle, the function of ③ and ⑤ may be different. In this case, be sure to connect ④ to ⑤ and ⑥ to ③.
- ③ Yellow  
Back-up (or accessory)
- ④ Yellow

- Connect to the constant 12 V supply terminal.
- ⑤ Red  
Accessory (or back-up)
  - ⑥ Red  
Connect to terminal controlled by the ignition switch (12 V DC).
  - ⑦ Connect leads of the same colour to each other.
  - ⑧ Black (chassis ground)
  - ⑨ Blue/white  
The pin position of the ISO connector will differ depending on the type of vehicle. Connect ⑨ and ⑪ when Pin 5 is an antenna control type. In another type of vehicle, never connect ⑨ and ⑪.

- ⑩ Blue/white  
Connect to the system control terminal of the power amp (max. 300 mA 12 V DC).
- ⑪ Blue/white  
Connect to the auto-antenna relay control terminal (max. 300 mA 12 V DC).
- ⑫ Speaker leads  
White: Front left ⊕  
White/black: Front left ⊖  
Gray: Front right ⊕  
Gray/black: Front right ⊖  
Green: Rear left ⊕ or subwoofer ⊕  
Green/black: Rear left ⊖ or subwoofer ⊖  
Violet: Rear right ⊕ or subwoofer ⊕  
Violet/black: Rear right ⊖ or subwoofer ⊖
- ⑬ Orange/white  
Connect to a car's illumination signal.
- ⑭ ISO connector  
In some vehicles, the ISO connector may be divided into two. In this case, be sure to connect to both connectors.

## NOTES

- Change the initial menu of this unit. Refer to [SP-P/O MODE] (page 5). The

subwoofer output of this unit is monaural.

- When using a subwoofer of 2 Ω, be sure to connect the subwoofer to the violet and violet/black leads of this unit. Do not connect anything to the green and green/black leads.

## Power amp (sold separately)

Perform these connections when using the optional amplifier.

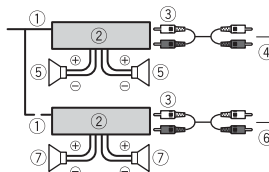

- ① System remote control  
Connect to blue/white cable.
- ② Power amp (sold separately)
- ③ Connect with RCA cables (sold separately)
- ④ To front output
- ⑤ Front speaker
- ⑥ To rear output or subwoofer output
- ⑦ Rear speaker or subwoofer

## Installation

### Important

- Check all connections and systems before final installation.
- Do not use unauthorized parts as this may cause malfunctions.
- Consult your dealer if installation requires drilling of holes or other modifications to the vehicle.
- Do not install this unit where:
  - it may interfere with operation of the vehicle.
  - it may cause injury to a passenger as a result of a sudden stop.

- The semiconductor laser will be damaged if it overheats. Install this unit away from hot places such as near the heater outlet.
- Optimum performance is obtained when the unit is installed at an angle of less than 60°.
- When installing, to ensure proper heat dispersal when using this unit, make sure you leave ample space behind the rear panel and wrap any loose cables so they are not blocking the vents.

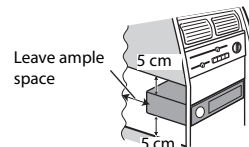

## DIN mount installation

- 1 Insert the supplied mounting sleeve into the dashboard.
- 2 Secure the mounting sleeve by using a screwdriver to bend the metal tabs (90°) into place.

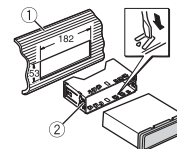

- ① Dashboard
  - ② Mounting sleeve
- Make sure that the unit is installed securely in place. An unstable installation may cause skipping or other malfunctions.

## When not using the supplied mounting sleeve

- 1 Determine the appropriate position where the holes on the bracket and the side of the unit match.

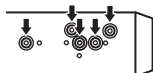

- 2 Tighten two screws on each side.

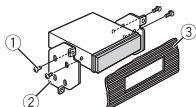

- ① Tapping screw (5 mm × 9 mm, not supplied with product)
- ② Mounting bracket
- ③ Dashboard or console

## Removing the unit (installed with the supplied mounting sleeve)

- 1 Remove the trim ring.

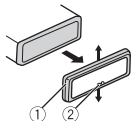

- ① Trim ring
- ② Notched tab

- Releasing the front panel allows easier access to the trim ring.
- When reattaching the trim ring, point the side with the notched tab down.

- 2 Insert the supplied extraction keys into both sides of the unit until they click into place.

- 3 Pull the unit out of the dashboard.

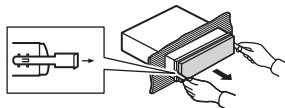

# Additional Information

## Troubleshooting

The display automatically returns to the normal display.

- No operations have been made for about 30 seconds.
  - Perform an operation.

The repeat play range changes unexpectedly.

- Depending on the repeat play range, the selected range may change when another folder or track is being selected or during fast forwarding/reversing.
  - Select the repeat play range again.

A subfolder is not played back.

- Subfolders cannot be played when [FLD] (folder repeat) is selected.
  - Select another repeat play range.

The sound is intermittent.

- You are using a device, such as a cellular phone, that may cause audible interference.
  - Move electrical devices that may be causing the interference away from the unit.

## Error messages

### Common

#### AMP ERROR

- This unit fails to operate or the speaker connection is incorrect.
  - The protective circuit is activated.
    - Check the speaker connection.
    - Turn the ignition switch OFF and back to ON again. If the message remains, contact your dealer or an authorized Pioneer Service Station for assistance.

NO XXXX (NO TITLE, for example)

- There is no embedded text information.
  - Switch the display or play another track/file.

### CD player

#### ERROR-07, 11, 12, 17, 30

- The disc is dirty.
  - Clean the disc.
- The disc is scratched.
  - Replace the disc.

#### ERROR-07, 10, 11, 12, 15, 17, 30, A0

- There is an electrical or mechanical error.
  - Turn the ignition switch OFF and back to ON, or switch to a different source, then back to the CD player.

#### ERROR-15

- The inserted disc is blank.
  - Replace the disc.

#### ERROR-23

- Unsupported CD format.
  - Replace the disc.

#### FORMAT READ

- Sometimes there is a delay between the start of playback and when you start to hear any sound.
  - Wait until the message disappears and you hear sound.

#### NO AUDIO

- The inserted disc does not contain any playable files.
  - Replace the disc.

#### SKIPPED

- The inserted disc contains DRM protected files.
  - The protected files are skipped.

---

**PROTECT**

- All the files on the inserted disc are embedded with DRM.
- Replace the disc.

---

**USB device/iPod**

---

**FORMAT READ**

- Sometimes there is a delay between the start of playback and when you start to hear any sound.
- Wait until the message disappears and you hear sound.

---

**NO AUDIO**

- There are no songs.
- Transfer the audio files to the USB device and connect.
- The connected USB device has security enabled.
- Follow the USB device instructions to disable the security.

---

**SKIPPED**

- The connected USB device contains DRM protected files.
- The protected files are skipped.

---

**PROTECT**

- All the files on the connected USB device are embedded with DRM.
- Replace the USB device.

---

**N/A USB**

- The connected USB device is not supported by this unit.
- Disconnect your device and replace it with a compatible USB device.

---

**HUB ERROR**

- The USB device connected via a USB hub is not supported by this unit.
- Connect the USB device directly to this unit using a USB cable.

---

**CHECK USB**

- The USB connector or USB cable has short-circuited.

- Check that the USB connector or USB cable is not caught in something or damaged.
- The connected USB device consumes more than maximum allowable current.
- Disconnect the USB device and do not use it. Turn the ignition switch OFF and back to ACC or ON. Connect only compliant USB devices.
- The iPod operates correctly but does not charge.
- Make sure the connection cable for the iPod has not shorted out (e.g., not caught in metal objects). After checking, turn the ignition switch OFF and back to ON, or disconnect the iPod and reconnect.

---

**ERROR-19**

- Communication failed.
- Perform one of the following operations, then return to the USB source.
  - Turn the ignition switch OFF and back to ON.
  - Disconnect the USB device.
  - Change to a different source.
- iPod failure.
- Disconnect the cable from the iPod. Once the iPod's main menu is displayed, reconnect the iPod and reset it.

---

**ERROR-23**

- USB device was not formatted properly.
- Format the USB device with FAT12, FAT16 or FAT32.

---

**ERROR-16**

- The iPod firmware version is old.
- Update the iPod version.
- iPod failure.
- Disconnect the cable from the iPod. Once the iPod's main menu is displayed, reconnect the iPod and reset it.

---

**STOP**

- There are no songs in the current list.
- Select a list that contains songs.

---

**NOT FOUND**

- No related songs.
- Transfer songs to the iPod.

---

**APP**

---

**START UP APP**

- The application has not started running yet.
- Operate the mobile device to start up the application.

---

**Spotify**

---

**CHECK APP**

- Connection to the Spotify application failed.
- Follow the instructions that appear on the screen.

---

**Handling guidelines**

---

**Discs and player**

- Use only discs that feature either of the following two logos.



- Use 12-cm discs.
- Use only conventional, fully circular discs.
- The following types of discs cannot be used with this unit:
  - Dual Discs
  - 8-cm discs: Attempts to use such discs with an adaptor may cause the unit to malfunction.
  - Oddly shaped discs
  - Discs other than CDs
  - Damaged discs, including discs that are cracked, chipped or warped

- CD-R/RW discs that have not been finalized

- Do not write on or apply chemicals to the surface of the discs.
- To clean a CD, wipe the disc with a soft cloth outward from the center.
- Condensation may temporarily impair the player's performance. Let it rest for about one hour to adjust to a warmer temperature. Also, wipe any damp discs off with a soft cloth.
- When using discs that can be printed on label surfaces, check the instructions and the warnings of the discs. Depending on the discs, inserting and ejecting may not be possible. Using such discs may result in damage to this equipment.
- Do not attach commercially available labels or other materials to the discs.
  - The discs may warp making the disc unplayable.
  - The labels may come off during playback and prevent ejection of the discs, which may result in damage to the equipment.

---

**USB storage device**

- Connections via USB hubs are not supported.
- Firmly secure the USB storage device before driving. Do not let the USB storage device fall onto the floor, where it may become jammed under the brake or accelerator pedal.
- Depending on the USB storage device, the following problems may occur.
  - Operations may vary.
  - The storage device may not be recognized.
  - Files may not be played back properly.
  - The device may cause audible interference when you are listening to the radio.

## iPod

- Do not leave the iPod in places with high temperatures.
- Firmly secure the iPod when driving. Do not let the iPod fall onto the floor, where it may become jammed under the brake or accelerator pedal.
- The settings of the iPod such as the equalizer and repeat play are changed automatically when the iPod is connected to the unit. Once the iPod is disconnected, those settings will return to the original settings.
- Incompatible text saved on the iPod will not be displayed by the unit.

## Compressed audio compatibility

- Only the first 32 characters can be displayed as a file name (including the file extension) or a folder name.
- The unit may not work properly depending on the application used to encode WMA files.
- There may be a slight delay at the start of the playback of audio files embedded with image data, or audio files stored on a USB device with numerous folder hierarchies.
- Russian text to be displayed on this unit should be encoded in one of the following character sets:
  - Unicode (UTF-8, UTF-16)
  - A character set other than Unicode that is used in a Windows environment and is set to Russian in the multi-language setting

### ⚠ CAUTION

- Pioneer cannot guarantee compatibility with all USB mass storage devices, and assumes no responsibility for any loss of

data on media players, smartphones, or other devices while using this product.

- Do not leave discs or a USB storage device in any place that is subject to high temperatures.

## WMA files

File extension	.wma
Bit rate	48 kbps to 320 kbps (CBR), 48 kbps to 384 kbps (VBR)
Sampling frequency	32 kHz, 44.1 kHz, 48 kHz
Windows Media™ Audio Professional, Lossless, Voice/DRM Stream/Stream with video	Not compatible

## MP3 files

File extension	.mp3
Bit rate	8 kbps to 320 kbps (CBR), VBR
Sampling frequency	8 kHz to 48 kHz (32 kHz, 44.1 kHz, 48 kHz for emphasis)
Compatible ID3 tag version	1.0, 1.1, 2.2, 2.3, 2.4 (ID3 tag Version 2.x is given priority over Version 1.x.)
M3u playlist	Not compatible
MP3i (MP3 interactive), mp3 PRO	Not compatible

## WAV files

- WAV file formats cannot be connected via MTP.

File extension	.wav
Quantization bits	8 and 16 (LPCM), 4 (MSADPCM)
Sampling frequency	16 kHz to 48 kHz (LPCM), 22.05 kHz and 44.1 kHz (MS ADPCM)

## Disc

- Regardless of the length of the blank section between the songs from the original recording, compressed audio discs play with a short pause between songs.

Playable folder hierarchy	Up to eight tiers (A practical hierarchy is less than two tiers.)
Playable folders	Up to 99
Playable files	Up to 999
File system	ISO 9660 Level 1 and 2, Romeo, Joliet
Multi-session playback	Compatible
Packet write data transfer	Not compatible

## USB device

- There may be a slight delay when starting playback of audio files on a USB storage device with numerous folder hierarchies.

Playable folder hierarchy	Up to eight tiers (A practical hierarchy is less than two tiers.)
Playable folders	Up to 500
Playable files	Up to 15 000
Playback of copyright-protected files	Not compatible
Partitioned USB device	Only the first partition can be played.

## iPod compatibility

This unit supports only the following iPod models. Supported iPod software versions are shown below. Older versions may not be supported.

Made for

- iPod touch (1st through 6th generation)
- iPod classic
- iPod with video
- iPod nano (1st through 7th generation)

- iPhone 6s
- iPhone 6s Plus
- iPhone 6
- iPhone 6 Plus
- iPhone 5s
- iPhone 5c
- iPhone 5
- iPhone 4s
- iPhone 4
- iPhone 3GS
- iPhone 3G
- iPhone

- Operations may vary depending on the generation and/or software version of the iPod.
- Users of iPod with the Lightning Connector should use the Lightning to USB Cable (supplied with iPod).
- Users of iPod with the Dock Connector should use the CD-IU51. For details, consult your dealer.
- Refer to the iPod manuals for information about the file/format compatibility.
- Audiobook, Podcast: Compatible

### ⚠ CAUTION

Pioneer accepts no responsibility for data lost on the iPod, even if that data is lost while this unit is used.

## Sequence of audio files

The user cannot assign folder numbers and specify playback sequences with this unit. Sequence of audio file depends on the connected device.

Note that the hidden files in a USB device cannot be played back.

## Example of a hierarchy

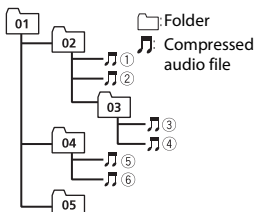

Level 1 Level 2 Level 3 Level 4

01 to 05: Folder number

① to ⑥: Playback sequence

## Russian character chart

D: C	D: C	D: C
А: А	Б: Б	В: В
Г: Г	Д: Д	Е: Е, Ё
Ж: Ж	З: З	И: И, Ы
К: К	Л: Л	М: М
Н: Н	О: О	П: П
Р: Р	С: С	Т: Т
У: У	Ф: Ф	Х: Х
Ц: Ц	Ч: Ч	Ш, Щ: Ш, Щ
Ъ: Ъ	Ы: Ы	Ь: Ъ
Э: Э	Ю: Ю	Я: Я

D: Display C: Character

## Copyright and trademark

### iTunes

Apple and iTunes are trademarks of Apple Inc., registered in the U.S. and other countries.

### WMA

Windows Media is either a registered trademark or trademark of Microsoft Corporation in the United States and/or other countries.

This product includes technology owned by Microsoft Corporation and cannot be used or distributed without a license from Microsoft Licensing, Inc.

### iPod & iPhone

iPhone, iPod, iPod classic, iPod nano, and iPod touch are trademarks of Apple Inc., registered in the U.S. and other countries. Lightning is a trademark of Apple Inc. “Made for iPod” and “Made for iPhone” mean that an electronic accessory has been designed to connect specifically to iPod or iPhone, respectively, and has been certified by the developer to meet Apple performance standards. Apple is not responsible for the operation of this device or its compliance with safety and regulatory standards. Please note that the use of this accessory with iPod or iPhone may affect wireless performance.

### Android & Google Play

Android, Google Play, and the Google Play logo are trademarks of Google Inc.

### MIXTRAX

MIXTRAX is a trademark of the PIONEER CORPORATION.

### Spotify®

SPOTIFY and the Spotify logo are among the registered trademarks of Spotify AB. Compatible mobile digital devices and premium subscription required, where available, see <https://www.spotify.com>.

## Specifications

### General

Power source: 14.4 V DC (10.8 V to 15.1 V allowable)

Grounding system: Negative type

Maximum current consumption: 10.0 A

Dimensions (W × H × D):

DIN

Chassis: 178 mm × 50 mm × 165 mm

Nose: 188 mm × 58 mm × 17 mm

D

Chassis: 178 mm × 50 mm × 165 mm

Nose: 170 mm × 46 mm × 17 mm

Weight: 1 kg

### Audio

Maximum power output:

- 50 W × 4 ch/4 Ω (for no subwoofer)
- 50 W × 2 ch/4 Ω + 70 W × 1 ch/2 Ω (for subwoofer)

Continuous power output:

- 22 W × 4 (50 Hz to 15 000 Hz, 5 % THD, 4 Ω load, both channels driven)

Load impedance: 4 Ω (4 Ω to 8 Ω allowable)

Preout maximum output level: 2.0 V

Loudness contour: +10 dB (100 Hz), +6.5 dB (10 kHz) (volume: -30 dB)

Equalizer (5-Band Graphic Equalizer):

- Frequency: 80 Hz/250 Hz/800 Hz/2.5 kHz/8 kHz
- Equalization range: ±12 dB (2 dB step)

Subwoofer (mono):

- Frequency: 50 Hz/63 Hz/80 Hz/100 Hz/125 Hz/160 Hz/200 Hz
- Slope: -12 dB/oct, -24 dB/oct
- Gain: +6 dB to -24 dB
- Phase: Normal/Reverse

### CD player

System: Compact disc audio system

Usable discs: Compact disc

Signal-to-noise ratio: 94 dB (1 kHz) (IEC-A network)

Number of channels: 2 (stereo)

MP3 decoding format: MPEG-1 & 2 Audio Layer 3

WMA decoding format: Ver. 7, 8, 9, 9.1, 9.2 (2 ch audio)

WAV signal format: Linear PCM & MS ADPCM (Non-compressed)

### USB

USB standard specification: USB 2.0 full speed

Maximum current supply: 1.5 A

USB Protocol:

MSC (Mass Storage Class)

MTP (Media Transfer Protocol)

AOA (Android Open Accessory) 2.0

File system: FAT12, FAT16, FAT32

MP3 decoding format: MPEG-1 & 2 Audio Layer 3

WMA decoding format: Ver. 7, 8, 9, 9.1, 9.2 (2 ch audio)

WAV signal format: Linear PCM & MS ADPCM (Non-compressed)

### FM tuner

Frequency range: 87.5 MHz to 108.0 MHz

Usable sensitivity: 11 dBf (1.0 μV/75 Ω, mono, S/N: 30 dB)

Signal-to-noise ratio: 72 dB (IEC-A network)

### MW tuner

Frequency range: 531 kHz to 1 602 kHz

Usable sensitivity: 25 μV (S/N: 20 dB)

Signal-to-noise ratio: 62 dB (IEC-A network)

### LW tuner

Frequency range: 153 kHz to 281 kHz

Usable sensitivity: 28 μV (S/N: 20 dB)

Signal-to-noise ratio: 62 dB (IEC-A network)

### NOTE

Specifications and the design are subject to modifications without notice.



# Table des matières

Avant de commencer .....	2
Mise en route .....	3
Radio.....	5
CD/USB/iPod/AUX.....	6
Mode d'application.....	8
Spotify® .....	8
Utilisation de Pioneer ARC APP .....	9
Réglages .....	10
Réglages FUNCTION .....	10
Réglages AUDIO.....	11
Réglages SYSTEM .....	12
Réglages ILLUMINATION.....	13
Réglages MIXTRAX.....	13
Raccordements/Installation.....	14
Informations complémentaires.....	16

## À propos de ce mode d'emploi :

- Parmi les instructions suivantes, les clés USB ou les lecteurs audio USB sont collectivement désignés sous le nom de « périphérique USB ».
- Dans ce mode d'emploi, les iPod et les iPhone sont collectivement désignés sous le nom de « iPod ».

# Avant de commencer

Nous vous remercions d'avoir acheté cet appareil PIONEER

Pour garantir une utilisation correcte, lisez bien ce mode d'emploi avant d'utiliser cet appareil. Il est particulièrement important que vous lisiez et respectiez les indications **ATTENTION** et **PRÉCAUTION** de ce mode d'emploi. Conservez-le dans un endroit sûr et facilement accessible pour toute consultation ultérieure.



Si vous souhaitez vous débarrasser de cet appareil, ne le mettez pas à la poubelle avec vos ordures ménagères. Il existe un système de collecte séparé pour les appareils électroniques usagés, qui doivent être récupérés, traités et recyclés conformément à la législation.

Dans les états membres de l'UE, en Suisse et en Norvège, les foyers domestiques peuvent rapporter leurs produits électroniques usagés gratuitement à des points de collecte spécifiés ou à un revendeur (sous réserve d'achat d'un produit similaire).

Dans les pays qui ne sont pas mentionnés ci-dessus, veuillez contacter les autorités locales pour vous informer de la méthode correcte de mise au rebut.

En agissant ainsi vous assurerez que le produit que vous mettez au rebut est soumis au processus de traitement, de récupération et de recyclage nécessaire et évitez ainsi les effets négatifs potentiels sur l'environnement et la santé publique.

## ⚠ ATTENTION

- **N'essayez pas d'installer cet appareil ou d'en faire l'entretien vous-même. L'installation ou l'entretien de cet appareil par des personnes sans formation et sans expérience en équipement électronique et en accessoires automobiles peut être dangereux et vous exposer à des risques d'électrocution ou à d'autres dangers.**
- N'essayez pas de démonter ou de modifier cet appareil. Veuillez à quitter la route et garer votre véhicule en lieu sûr avant d'essayer d'utiliser les commandes de l'appareil.

## ⚠ PRÉCAUTION

- Ne laissez pas cet appareil entrer en contact avec de l'humidité et/ou des liquides. Cela pourrait provoquer une décharge électrique. Tout contact avec des liquides pourrait également provoquer des dommages, de la fumée et une surchauffe de l'appareil.
- Maintenez le niveau d'écoute à une valeur telle que vous puissiez entendre les sons provenant de l'extérieur.
- Le Pioneer CarStereo-Pass est utilisable seulement en Allemagne.
- Ce produit est évalué sous des conditions climatiques modérées et tropicales conformément à la norme CEI 60065 sur les Appareils audio, vidéo et appareils électroniques analogues - Exigences de sécurité.



#### PRÉCAUTION

Cet appareil est un produit laser de Classe 1, classé selon l'article IEC 60825-1:2007 relatif à la Sécurité des produits laser.

APPAREIL À LASER DE CLASSE 1

#### Si vous rencontrez des problèmes

En cas d'anomalie, veuillez contacter votre revendeur ou le centre d'entretien agréé par PIONEER le plus proche.

## Mise en route

### Fonctionnement de base

#### DEH-S2000UI

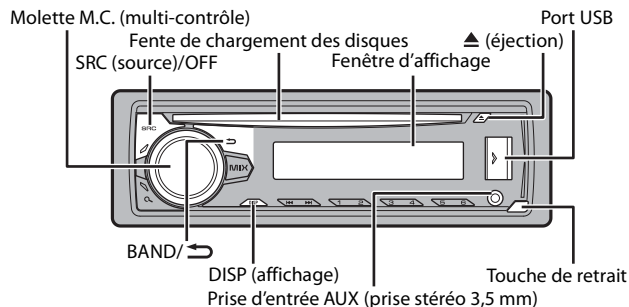

#### Télécommande en option

La télécommande CD-R320 est vendue séparément.

### Opérations fréquemment utilisées

Objectif	Opération
Mettre l'appareil sous tension*	Appuyez sur <b>SRC/OFF</b> pour mettre l'appareil sous tension. Appuyez longuement sur <b>SRC/OFF</b> pour mettre l'appareil hors tension.
Régler le volume	Tournez la molette <b>M.C.</b> .
Sélectionner une source	Appuyez plusieurs fois sur <b>SRC/OFF</b> .
Modifier les informations d'affichage	Appuyez plusieurs fois sur <b>DISP</b> .
Revenir à l'affichage/la liste précédent(e)	Appuyez sur <b>BAND/↶</b> .
Revenir à l'affichage normal à partir du menu	Appuyez longuement sur <b>BAND/↶</b> .

\* Si le fil bleu/blanc de l'appareil est relié à la borne de commande du relais d'antenne automatique du véhicule, l'antenne se déploie lorsque la source de cet appareil est mise en service. Pour rétracter l'antenne, mettez la source hors service.

### Indication de l'affichage

Indication	Description
▶	Apparaît lorsqu'il existe un niveau inférieur de menu ou de dossier.
🔍	Apparaît lorsque vous appuyez sur la touche 🔍.
LOC	Apparaît lorsque la fonction d'accord sur une station locale est en service (page 10).
TP	Apparaît lorsqu'un programme d'informations routières est capté.
TA	Apparaît lorsque la fonction TA (informations routières) est activée (page 10).
<b>S.Rtrv</b>	Apparaît lorsque le sound retrieveur (correcteur de son compressé) est en service (page 11).
🎲	Apparaît lorsque la lecture aléatoire est en service.
↶	Apparaît lorsque la lecture répétée est en service.
📱	Apparaît lorsque la fonction de commande d'iPod est en service (page 7).

### Retrait de la face avant

Retirez la face avant pour empêcher tout vol. Débranchez tous les câbles et les périphériques branchés à la face avant et mettez l'appareil hors tension avant de le retirer.

## Retirer

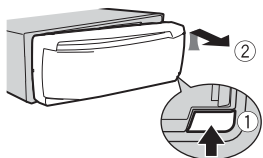

## Fixer

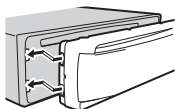

### Important

- Évitez de soumettre la face avant à des chocs excessifs.
- Tenez la face avant à l'abri du soleil et des températures élevées.
- Stockez toujours la face avant détachée, dans un étui de protection ou un sac.

## Menu de configuration

Lorsque vous mettez le contact sur ON après avoir installé l'appareil, [SET UP :YES] s'affiche.

### 1 Appuyez sur la molette M.C.

Si vous n'utilisez pas l'appareil dans les 30 secondes qui suivent, le menu de configuration disparaît. Si vous préférez ne pas effectuer la configuration pour l'instant, tournez la molette M.C. pour sélectionner [NO], puis appuyez pour valider.

### 2 Tournez la molette M.C. pour sélectionner les options, puis appuyez pour valider.

Pour passer à l'option de menu suivante, vous devez valider votre sélection.

Élément de menu	Description
<b>LANGUAGE</b> [ENG] (anglais), [PYC] (russe), [TUR] (turc)	Sélectionnez la langue d'affichage des informations textuelles à partir d'un fichier audio compressé.
<b>CLOCK SET</b>	Réglez l'horloge.
<b>FM STEP</b> [100], [50]	Sélectionnez l'incrément d'accord FM à partir de 100 kHz ou de 50 kHz.

### 3 [QUIT :YES] apparaît lorsque tous les réglages sont terminés.

Pour revenir au premier élément du menu de configuration, tournez la molette M.C. pour sélectionner [QUIT :NO], puis appuyez pour valider.

### 4 Appuyez sur la molette M.C. pour valider les réglages.

## REMARQUES

- Vous pouvez annuler le réglage du menu en appuyant sur SRC/OFF.
- Ces paramètres peuvent être ajustés à tout moment à partir des réglages SYSTEM (page 12) et des réglages INITIAL (page 4).

## Annulation de l'affichage de démonstration (DEMO OFF)

- 1 Appuyez sur la molette M.C. pour afficher le menu principal.
- 2 Tournez la molette M.C. pour sélectionner [SYSTEM], puis appuyez pour valider.
- 3 Tournez la molette M.C. pour sélectionner [DEMO OFF], puis appuyez pour valider.
- 4 Tournez la molette M.C. pour sélectionner [YES], puis appuyez pour valider.

## Réglages INITIAL

- 1 Appuyez longuement sur SRC/OFF jusqu'à ce que l'appareil se mette hors tension.
- 2 Appuyez longuement sur SRC/OFF pour afficher le menu principal.
- 3 Tournez la molette M.C. pour sélectionner [INITIAL], puis appuyez pour valider.
- 4 Tournez la molette M.C. pour sélectionner une option, puis appuyez pour valider.

Élément de menu	Description
<b>FM STEP</b> [100], [50]	Sélectionnez l'incrément d'accord FM à partir de 100 kHz ou de 50 kHz.
<b>SP-P/O MODE</b> [REAR/SUB.W]	À sélectionner lorsqu'un haut-parleur à gamme étendue est relié aux fils de sortie du haut-parleur arrière et qu'un haut-parleur d'extrêmes graves est branché à la sortie RCA.
[SUB.W/SUB.W]	À sélectionner lorsqu'un haut-parleur d'extrêmes graves passif est directement relié aux fils de sortie du haut-parleur arrière et qu'un haut-parleur d'extrêmes graves est branché à la sortie RCA.
[REAR/REAR]	À sélectionner lorsque des haut-parleurs à gamme étendue sont reliés aux fils de sortie du haut-parleur arrière et à la sortie RCA. Si un haut-parleur à gamme étendue est relié aux fils de sortie du haut-parleur arrière et que la sortie RCA n'est pas utilisée, vous pouvez sélectionner [REAR/SUB.W] ou [REAR/REAR].

Élément de menu	Description
<b>S/W UPDATE</b> [SYSTEM INFO]	À sélectionner pour valider les dernières informations relatives au système de l'appareil.
[SYSTEM UPDATE]	À sélectionner pour effectuer la dernière mise à jour des logiciels de l'appareil et réinitialiser ses réglages. Pour obtenir de plus amples informations sur les derniers logiciels et mises à jour, veuillez vous rendre sur notre site Web.
<b>SYSTEM RESET</b> [YES], [NO]	Sélectionnez [YES] pour réinitialiser les réglages de l'appareil. L'appareil redémarre automatiquement. (Certains réglages sont conservés même après la réinitialisation de l'appareil.)

## Radio

Les fréquences du syntoniseur de cet appareil sont destinées à une utilisation en Europe de l'Ouest, Asie, Moyen-Orient, Afrique et Océanie. Son utilisation dans d'autres régions peut se traduire par une réception de mauvaise qualité. La fonction RDS (Radio Data System) n'est opérationnelle que dans les régions où des signaux RDS sont diffusés pour les stations FM.

### Réception des stations présélectionnées

- 1 Appuyez sur **SRC/OFF** pour sélectionner [RADIO].
- 2 Appuyez sur **BAND/↵** pour sélectionner la bande [FM1], [FM2], [FM3], [MW] ou [LW].
- 3 Appuyez sur l'une des touches numériques (1/∧ à 6/↵).

#### CONSEIL

Les touches **◀▶** peuvent également servir à sélectionner une station pré-réglée lorsque [SEEK] est réglé sur [PCH] dans les réglages FUNCTION (page 11).

### Mémoire des meilleures stations (BSM)

Les six stations les plus puissantes sont mémorisées sur les touches numériques (1/∧ à 6/↵).

- 1 Après avoir sélectionné la bande, appuyez sur la molette **M.C.** pour afficher le menu principal.

- 2 Tournez la molette **M.C.** pour sélectionner [FUNCTION], puis appuyez pour valider.
- 3 Tournez la molette **M.C.** pour sélectionner [BSM], puis appuyez pour valider.

### Pour rechercher une station manuellement

- 1 Après avoir sélectionné la bande, appuyez sur **◀▶** pour sélectionner une station. Appuyez longuement sur **◀▶**, puis relâchez pour rechercher une station disponible. Le balayage s'arrête lorsque l'appareil capte une station. Pour annuler l'accord par recherche, appuyez sur **◀▶**.

#### REMARQUE

[SEEK] doit être réglé sur [MAN] dans les réglages FUNCTION (page 11).

### Pour mémoriser des stations manuellement

- 1 Lorsque vous captez la station que vous souhaitez mémoriser, appuyez longuement sur l'une des touches numériques (1/∧ à 6/↵) jusqu'à ce qu'elle cesse de clignoter.

### Utilisation des fonctions PTY

L'appareil recherche une station diffusant des informations PTY (type de programme).

- 1 Appuyez sur **🔍** pendant la réception FM.
- 2 Tournez la molette **M.C.** pour sélectionner le type de programme [NEWS/INFO], [POPULAR], [CLASSICS] ou [OTHERS].
- 3 Appuyez sur la molette **M.C.**. L'appareil continue à rechercher une station. Lorsqu'il en trouve une, son nom de service de programme s'affiche.

#### REMARQUES

- Pour annuler la recherche, appuyez sur la molette **M.C.**.
- Le programme de certaines stations peut différer de celui qu'indique le PTY transmis.
- Si aucune station ne diffuse le type de programme que vous recherchez, [NOT FOUND] s'affiche pendant environ deux secondes, puis le syntoniseur revient à la station de départ.

# CD/USB/iPod/AUX

## Lecture

Débranchez le casque ou les écouteurs du périphérique avant de raccorder ce dernier à l'appareil.

### CD

1 Insérez un disque dans la fente de chargement des disques en orientant l'étiquette vers le haut.

Pour éjecter un disque, arrêtez d'abord la lecture avant d'appuyer sur ▲.

### Périphériques USB (y compris Android™)/iPod

1 Ouvrez le cache du port USB.

2 Raccordez le périphérique USB/l'iPod à l'aide d'un câble approprié.

#### REMARQUE

Pour basculer automatiquement sur une source [USB] lorsqu'un périphérique USB/iPod est connecté à l'appareil, réglez [USB AUTO] sur [ON] dans les paramètres SYSTEM (page 12).

#### ⚠ PRÉCAUTION

Utilisez un câble USB Pioneer en option (CD-U50E) pour raccorder le périphérique USB, car tout périphérique raccordé directement à l'appareil dépasse de ce dernier, ce qui peut être dangereux.

Avant de retirer le périphérique, arrêtez la lecture.

#### Connexions AOA

Pour plus de détails sur la connexion AOA, voir page 9.

#### Connexion MTP

Il est possible de connecter un périphérique Android (utilisant le système d'exploitation Android 4.0 ou une version supérieure) via une connexion MTP à l'aide du câble fourni avec le périphérique. Toutefois, selon le périphérique connecté et les numéros des fichiers qu'il contient, il se peut que la lecture de fichiers audio/morceaux soit impossible via MTP. Notez que la connexion MTP n'est pas compatible avec les formats de fichier WAV et ne peut pas être utilisée avec la fonction MIXTRAX.

#### REMARQUE

Si vous utilisez une connexion MTP, vous devez régler [ANDROID WIRED] sur [MEMORY] dans les paramètres SYSTEM (page 12).

### AUX

1 Insérez la mini-fiche stéréo dans la prise d'entrée AUX.

2 Appuyez sur SRC/OFF pour sélectionner la source [AUX].









#### REMARQUE

Si [AUX] est réglé sur [OFF] dans les réglages SYSTEM, il est impossible de sélectionner [AUX] en tant que source (page 12).

## Opérations

Vous pouvez procéder à différents ajustements dans les réglages FUNCTION (page 10). Notez que les opérations suivantes ne fonctionnent pas pour un périphérique AUX. Pour utiliser un périphérique AUX, utilisez le périphérique proprement dit.

Objectif	Opération
Sélectionner un dossier/album*1	Appuyez sur 1/▲ ou 2/▼.
Sélectionner une piste/un morceau (chapitre)	Appuyez sur ◀◀ ou ▶▶.
Avance ou retour rapide*3	Appuyez longuement sur ◀◀ ou ▶▶.
Rechercher un fichier dans une liste	1 Appuyez sur 🔍 pour afficher la liste. 2 Tournez la molette <b>M.C.</b> pour sélectionner la catégorie ou le nom de fichier (dossier) de votre choix, puis appuyez pour valider. 3 Tournez la molette <b>M.C.</b> pour sélectionner le fichier de votre choix, puis appuyez pour valider. La lecture démarre.
Afficher une liste de fichiers dans la catégorie/le dossier sélectionné(e)*1	Appuyez sur la molette <b>M.C.</b> lorsqu'une catégorie/un dossier est sélectionné(e).
Lire un morceau de la catégorie/du dossier sélectionné(e)*1	Appuyez longuement sur la molette <b>M.C.</b> lorsqu'une catégorie/un dossier est sélectionné(e).

Objectif	Opération
Recherche alphabétique (iPod uniquement)	<ol style="list-style-type: none"> <li>1 Appuyez sur  pour afficher la liste.</li> <li>2 Tournez la molette <b>M.C.</b> pour sélectionner la liste de catégories de votre choix, puis appuyez sur  pour accéder au mode de recherche alphabétique. (Pour accéder au mode de recherche alphabétique, vous pouvez également tourner deux fois la molette <b>M.C.</b>)</li> <li>3 Tournez la molette <b>M.C.</b> pour sélectionner une lettre, puis appuyez pour afficher la liste alphabétique. Pour annuler la recherche alphabétique, appuyez sur <b>BAND/</b> .</li> </ol>
Lecture répétée	Appuyez sur <b>6/</b>  .
Lecture aléatoire	Appuyez sur <b>5/</b>  .
Lecture aléatoire de toutes les pistes (iPod uniquement)	Appuyez longuement sur <b>5/</b>  .
Pause/Reprise de la lecture	Appuyez sur <b>4/PAUSE</b> .
Sound retrieve (correcteur de son compressé)*1*2	Appuyez sur <b>3/S.Rtrv</b> . [1] : efficace pour les taux de compression faibles [2] : efficace pour les taux de compression élevés
Retour au dossier racine (CD/USB uniquement)*1	Appuyez longuement sur  .
Commutation entre les modes audio compressé et CD-DA (CD uniquement)	Appuyez sur <b>BAND/</b>  .
Changer de lecteur sur le périphérique USB (périphériques prenant en charge le protocole de classe de périphérique de stockage de masse USB uniquement)	Appuyez sur <b>BAND/</b>  .

\*1 Fichiers d'audio compressé uniquement

\*2 Cette fonction est désactivée lorsque USB est sélectionné en tant que source et que la fonction MIXTRAX est activée.

\*3 Si vous utilisez la fonction avance ou retour rapide au moment de la lecture d'un fichier VBR, la durée de lecture peut ne pas être correcte.

## Fonctions utiles pour iPod

### Mode de lecture en lien

Vous pouvez accéder à des morceaux en vous basant sur l'artiste, l'album ou le genre en cours de lecture.

- 1 Pendant l'écoute d'un morceau, appuyez longuement sur  pour entrer en mode de lecture en lien.
- 2 Tournez la molette **M.C.** pour sélectionner le mode ([ARTIST], [ALBUM], [GENRE]), puis appuyez pour valider.  
Le morceau/l'album sélectionné est lu après le morceau en cours de lecture.

### REMARQUE

Le morceau/l'album sélectionné peut être annulé si vous utilisez d'autres fonctions que le mode de lecture en lien (ex. : avance et retour rapides).

### Commande d'un iPod

Vous pouvez commander l'appareil via un iPod raccordé.

Les modèles d'iPod suivants ne sont pas compatibles avec cette fonction.

- iPod nano 1e génération, iPod avec vidéo

- 1 Appuyez sur **BAND/**  en cours de lecture, puis sélectionnez le mode de commande.

[**CONTROL iPod**] : la fonction iPod de l'appareil peut être activée à partir de l'iPod raccordé.

[**CONTROL AUDIO**] : la fonction iPod de l'appareil ne peut être activée que par les touches situées sur l'appareil. Dans ce mode, il est impossible de mettre l'iPod raccordé sous ou hors tension.

### REMARQUES

- La commutation du mode de commande sur [CONTROL iPod] met en pause la lecture d'un morceau. Utilisez l'iPod raccordé pour reprendre la lecture.
- Les opérations suivantes sont toujours accessibles à partir de l'appareil, même si le mode de commande est réglé sur [CONTROL iPod].
  - Pause, avance/retour rapide, sélection d'un morceau/chapitre
- Le volume ne peut être réglé qu'à partir de cet appareil.

## À propos de MIXTRAX (USB/iPod uniquement)

La fonction MIXTRAX crée un mélange ininterrompu de pistes de votre bibliothèque musicale, agrémenté d'effets d'éclairage. Pour plus de détails sur les réglages de MIXTRAX, voir page 13.

## REMARQUES

- Cette fonction n'est pas compatible avec un périphérique Android connecté via MTP.
- Lorsque USB est sélectionné en tant que source et que la fonction MIXTRAX est en cours d'utilisation, la fonction de sound retriever (correcteur de son compressé) est désactivée.
- Selon le fichier/morceau, il se peut que les effets sonores soient indisponibles.
- Désactivez la fonction MIXTRAX si les effets d'éclairage qu'elle produit vous gênent dans votre conduite.

**1 Appuyez sur MIX pour activer/désactiver MIXTRAX.**

## Mode d'application

Vous pouvez écouter une application sur un iPhone via cet appareil. Dans certains cas, vous pouvez commander une application en utilisant cet appareil. Pour plus de détails sur les périphériques compatibles, visitez notre site Web.

### Important

L'utilisation d'applications tierces peut impliquer ou nécessiter la fourniture d'informations personnelles, que ce soit en créant un compte d'utilisateur ou une autre méthode ainsi que, pour certaines applications, la fourniture de données de géolocalisation. TOUTES LES APPLICATIONS TIERCES RELÈVENT DE L'ENTIÈRE RESPONSABILITÉ DES FOURNISSEURS, NOTAMMENT MAIS SANS S'Y LIMITER, LA COLLECTE ET LA PROTECTION DES DONNÉES UTILISATEUR ET LES BONNES PRATIQUES DE CONFIDENTIALITÉ. EN ACCÉDANT À UNE APPLICATION TIERCE, VOUS ACCEPTEZ DE PRENDRE CONNAISSANCE DES CONDITIONS DE SERVICE ET DES RÈGLES DE CONFIDENTIALITÉ DES FOURNISSEURS. SI VOUS N'ACCEPTEZ PAS LES CONDITIONS OU RÈGLES D'UN FOURNISSEUR OU SI VOUS N'ACCEPTEZ PAS L'UTILISATION DES DONNÉES DE GÉOLOCALISATION, LE CAS ÉCHÉANT, N'UTILISEZ PAS CETTE APPLICATION TIERCE.

### Pour les utilisateurs d'iPhone

Cette fonction est compatible avec les iPhone et les iPod touch installés avec iOS 5.0 ou une version ultérieure.

### REMARQUE

PIONEER DÉCLINE TOUTE RESPONSABILITÉ QUANT AUX APPLICATIONS OU AUX CONTENUS TIERS, Y COMPRIS, SANS S'Y LIMITER, QUANT À LEUR EXACTITUDE OU À LEUR EXHAUSTIVITÉ. LE CONTENU ET LA FONCTIONNALITÉ DE CES APPLICATIONS RELÈVENT DE LA SEULE RESPONSABILITÉ DU FOURNISSEUR DE L'APPLICATION.

## Lecture d'une application via cet appareil

- 1 Connectez cet appareil au périphérique mobile.**
  - iPhone via USB (page 6)
- 2 Appuyez sur SRC/OFF pour sélectionner [APP].**
- 3 Activez le périphérique mobile pour lancer l'application.**

## Opérations de base

Vous pouvez procéder à différents ajustements dans les réglages FUNCTION (page 10).

Objectif	Opération
Sélectionner une piste	Appuyez sur <b>◀◀</b> ou <b>▶▶</b> .
Avance ou retour rapide	Appuyez longuement sur <b>◀◀</b> ou <b>▶▶</b> .
Pause/Reprise de la lecture	Appuyez sur <b>BAND/↺</b> .

## Spotify®

(DEH-S2000UI est compatible uniquement avec les iPhone sur lesquels Spotify est installé.)

Spotify est un service de diffusion de musique en continu non affilié à Pioneer. Des informations complémentaires sont disponibles sur <http://www.spotify.com>. L'application Spotify est disponible pour les smartphones compatibles ; veuillez consulter <https://support.spotify.com/> afin d'obtenir les dernières informations sur la compatibilité.

Pour profiter de Spotify pendant que vous conduisez, téléchargez d'abord l'application Spotify sur votre iPhone. Vous pouvez la télécharger sur iTunes App Store. Optez pour un compte gratuit ou payant Premium, sur l'application ou sur [spotify.com](http://spotify.com). Un compte Premium vous permet d'accéder à davantage de fonctionnalités, comme l'écoute hors-ligne.

### Important

- Ce produit contient le logiciel Spotify qui fait l'objet de licences tierces que vous trouverez ici : [www.spotify.com/connect/third-party-licenses](http://www.spotify.com/connect/third-party-licenses).
- Pour obtenir de plus amples informations sur les pays et les régions où Spotify peut être utilisé, consultez <https://www.spotify.com/us/select-your-country/>.

## Écoute de Spotify

Mettez à jour le microprogramme de l'application Spotify à sa dernière version avant de l'utiliser.

- 1 Connectez cet appareil au périphérique mobile.**
  - iPhone via USB (page 6)
- 2 Appuyez sur SRC/OFF pour sélectionner [SPOTIFY].**
- 3 Lancez l'application Spotify sur le périphérique mobile, puis lancez la lecture.**

## Opérations de base

Vous pouvez procéder à différents ajustements dans les réglages FUNCTION (page 10).

### REMARQUE

Les opérations disponibles peuvent varier selon le type de contenus (titres/albums/artistes/listes de lecture/radios) que vous souhaitez lire.

Objectif	Opération
Sauter une piste	Appuyez sur <b>◀◀</b> ou <b>▶▶</b> .
Rechercher un titre dans une liste	<ol style="list-style-type: none"><li>1 Appuyez sur <b>🔍</b> (liste) pour afficher la liste.</li><li>2 Tournez la molette <b>M.C.</b> pour sélectionner la catégorie de votre choix, puis appuyez pour valider.</li><li>3 Tournez la molette <b>M.C.</b> pour sélectionner le fichier de votre choix, puis appuyez pour valider. La lecture commence.</li></ol>
Pause/Reprise de la lecture	Appuyez sur <b>4/PAUSE</b> .
Pouces levés (uniquement pour la radio)	Appuyez sur <b>1/▲</b> .
Pouces baissés (uniquement pour la radio)	Appuyez sur <b>2/▼</b> .
Lecture aléatoire (uniquement pour les titres/albums/artistes/listes de lecture)	Appuyez sur <b>5/🔀</b> .
Lecture répétée (uniquement pour les titres/albums/artistes/listes de lecture)	Appuyez sur <b>6/↺</b> .
Lancez une station de radio en fonction de la chanson en cours de lecture.	<ol style="list-style-type: none"><li>1 Appuyez longuement sur <b>🔍</b> (liste) pour lancer une radio.</li><li>2 Appuyez sur la molette <b>M.C.</b><ul style="list-style-type: none"><li>• Cette fonction peut ne pas être disponible selon la chanson sélectionnée.</li></ul></li></ol>
Enregistrez les informations concernant la chanson en cours de lecture. Supprimez les informations relatives à la chanson enregistrées.	<ol style="list-style-type: none"><li>1 Appuyez longuement sur <b>3/S.Rtrv.</b> [SAVE]/[UNSAVE] apparaît.</li><li>2 Appuyez sur la molette <b>M.C.</b></li></ol>

### REMARQUE

Certaines fonctions de Spotify ne peuvent pas être activées à partir de cet appareil.

## Utilisation de Pioneer ARC APP

Vous pouvez faire fonctionner l'appareil à partir de Pioneer ARC APP installé sur un périphérique iPhone/Android. Dans certains cas, vous pouvez commander des aspects de l'application, par exemple, la sélection de la source, la mise en pause, etc. à l'aide de l'appareil.

Pour plus de détails sur les opérations disponibles sur l'application, consultez la section d'aide de l'application.

### ⚠ ATTENTION

N'essayez pas d'utiliser l'application tout en conduisant. Veuillez à quitter la route et à garer votre véhicule en lieu sûr avant d'essayer d'utiliser les commandes de l'application.

### Pour les utilisateurs d'iPhone

Cette fonction est compatible avec les iPhone (iPhone 5 ou ultérieur) et les iPod touch sur lesquels iOS 8.0 ou ultérieur est installé.

Vous pouvez télécharger Pioneer ARC APP sur iTunes App Store.

### Pour les utilisateurs de périphérique Android

Cette fonction est compatible avec les périphériques sur lesquels est installé Android OS 4.1 ou une version ultérieure et qui prennent également en charge les profils AOA (Android Open Accessory) 2.0.

Vous pouvez télécharger Pioneer ARC APP sur Google Play™.

### REMARQUE

Certains périphériques Android connectés via AOA 2.0 risquent de ne pas fonctionner correctement ou d'émettre des sons en raison de leur conception logicielle propre, indépendamment de la version du système d'exploitation.

## Connectez-vous à Pioneer ARC APP

- 1 **Connectez cet appareil au périphérique mobile.**
  - iPhone/périphérique Android via USB (page 6)  
Passez à l'étape 6 si vous sélectionnez la connexion USB pour iPhone.
- 2 **Appuyez sur la molette M.C. pour afficher le menu principal.**
- 3 **Tournez la molette M.C. pour sélectionner [SYSTEM], puis appuyez pour valider.**
- 4 **Tournez la molette M.C. pour sélectionner [ANDROID WIRED], puis appuyez pour valider.**
- 5 **Tournez la molette M.C. pour sélectionner [APP CONTROL] pour un périphérique Android connecté via USB.**

Si [ON] est sélectionné dans [P.APP AUTO ON] (page 12), Pioneer ARC APP sur le périphérique Android démarrera automatiquement et toutes les étapes se termineront.

#### REMARQUE

Si Pioneer ARC APP n'a pas encore été installé sur votre périphérique Android, un message vous invitant à installer l'application apparaîtra sur votre appareil Android. Sélectionnez [OFF] dans [P.APP AUTO ON] pour effacer le message (page 12).

**6** Appuyez sur **SRC/OFF** pour sélectionner une source.

**7** Lancer Pioneer ARC APP sur le périphérique mobile.

#### REMARQUE

Vous pouvez également lancer l'application en maintenant enfoncée la commande **M.C.** pour l'iPhone.

## Écoute de musique sur Android

**1** Appuyez sur **SRC/OFF** pour sélectionner [ANDROID].

### Opérations de base

Objectif	Opération
Sélectionner une piste	Appuyez sur <b>◀◀</b> ou <b>▶▶</b> .
Avance ou retour rapide	Appuyez longuement sur <b>◀◀</b> ou <b>▶▶</b> .
Pause/Reprise de la lecture	Appuyez sur <b>4/PAUSE</b> .
Sound retriever (correcteur de son compressé)	Appuyez sur <b>3/S.Rtrv.</b> [1] : efficace pour les taux de compression faibles [2] : efficace pour les taux de compression élevés

## Réglages

Vous pouvez régler divers paramètres dans le menu principal.

**1** Appuyez sur la molette **M.C.** pour afficher le menu principal.

**2** Tournez la molette **M.C.** pour sélectionner l'une des catégories suivantes, puis appuyez pour valider.

- Réglages **FUNCTION** (page 10)

- Réglages **AUDIO** (page 11)
- Réglages **SYSTEM** (page 12)
- Réglages **ILLUMINATION** (page 13)
- Réglages **MIXTRAX** (page 13)

**3** Tournez la molette **M.C.** pour sélectionner les options, puis appuyez pour valider.

## Réglages **FUNCTION**

Les éléments de menu varient selon la source.

Élément de menu	Description
<b>FM SETTING</b> <input type="button" value="RADIO"/>	[TALK], [STANDARD], [MUSIC]  Adaptez le niveau de qualité sonore aux conditions de signal de radiodiffusion du signal de la bande FM. (Disponible uniquement lorsque la bande FM est sélectionnée.)
<b>BSM</b> <input type="button" value="RADIO"/>	  Mémorisez automatiquement les six stations les plus puissantes sur les touches numériques (1/ ^ à 6/ ↵).
<b>REGIONAL</b> <input type="button" value="RADIO"/>	[ON], [OFF]  Limitez la réception des programmes régionaux spécifiques lorsque AF (recherche des autres fréquences) est sélectionné. (Disponible uniquement lorsque la bande FM est sélectionnée.)
<b>LOCAL</b> <input type="button" value="RADIO"/>	<b>FM</b> : [OFF], [LV1], [LV2], [LV3], [LV4] <b>MW/LW</b> : [OFF], [LV1], [LV2]  Restreignez la station d'accord suivant la puissance du signal.
<b>TA</b> <input type="button" value="RADIO"/>	[ON], [OFF]  Recevez des programmes d'informations routières, le cas échéant. (Disponible uniquement lorsque la bande FM est sélectionnée.)



Élément de menu	Description
<b>AF</b> <span>RADIO</span> [ON], [OFF]	Laissez l'appareil s'accorder sur une autre fréquence fournissant la même station. (Disponible uniquement lorsque la bande FM est sélectionnée.)
<b>NEWS</b> <span>RADIO</span> [ON], [OFF]	Interrompez la source actuellement sélectionnée avec des bulletins d'informations. (Disponible uniquement lorsque la bande FM est sélectionnée.)
<b>SEEK</b> <span>RADIO</span> [MAN], [PCH]	Attribuez aux touches ◀◀ ou ▶▶ la recherche de stations une par une (accord manuel) ou sélectionnez une station à partir des canaux pré-réglés.
<b>SAVE</b> <span>SPOTIFY</span>	Enregistrez les informations concernant la chanson en cours de lecture sur votre liste de lecture sur Spotify.
<b>UNSAVE</b> <span>SPOTIFY</span>	Supprimez les informations relatives à la chanson enregistrées dans [SAVE].
<b>S.RTRV</b> <span>CD</span> <span>USB</span> <span>iPod</span> <span>APP</span> <span>ANDROID</span> <span>SPOTIFY</span> [1] (efface pour les taux de compression faibles), [2] (efface pour les taux de compression élevés), [OFF]	Améliorez l'audio compressé et restaurez un son riche. Indisponible lorsque : • USB est sélectionné en tant que source et que la fonction MIXTRAX est activée ; • CD-DA/CD-TEXT est en cours de lecture.
<b>AUDIO BOOK</b> <span>iPod</span> [FASTER], [NORMAL], [SLOWER]	Modifiez la vitesse de lecture. (Indisponible lorsque [CONTROL iPod] est sélectionné en mode de commande.)
<b>PAUSE</b> <span>APP</span>	Mettez sur pause ou reprenez la lecture.

## Réglages AUDIO

Élément de menu	Description
<b>FADER*1</b>	Réglez l'équilibre sonore entre les haut-parleurs avant et arrière.
<b>BALANCE</b>	Réglez l'équilibre sonore entre les haut-parleurs gauche et droite.
<b>EQ SETTING</b>	<p>[SUPER BASS], [POWERFUL], [NATURAL], [VOCAL], [CUSTOM1], [CUSTOM2], [FLAT]</p> <p>Sélectionnez la bande et le niveau de l'égaliseur pour une personnalisation approfondie.  <b>Bande de l'égaliseur :</b> [80HZ], [250HZ], [800HZ], [2.5KHZ], [8KHZ]  <b>Niveau de l'égaliseur :</b> [+6] à [-6]</p>
<b>LOUDNESS</b>	[OFF], [LOW], [MID], [HI] Compensez pour obtenir un son net à faible volume.
<b>SUB.W*2</b>	[NOR], [REV], [OFF] Sélectionnez la phase du haut-parleur d'extrêmes graves.
<b>SUB.W CTRL*2*3</b>	<p><b>Fréquence de coupure :</b> [50HZ], [63HZ], [80HZ], [100HZ], [125HZ], [160HZ], [200HZ]  <b>Niveau de sortie :</b> [-24] à [+6]  <b>Niveau de la pente :</b> [-12], [-24]</p> <p>Seules les fréquences inférieures à celles de la gamme sélectionnée sont émises par le haut-parleur d'extrêmes graves.</p>
<b>BASS BOOST</b>	[0] à [+6] Sélectionnez le niveau d'accentuation des graves.

Élément de menu	Description
<b>HPF SETTING</b>	
<b>Fréquence de coupure</b> : [OFF], [50HZ], [63HZ], [80HZ], [100HZ], [125HZ], [160HZ], [200HZ] <b>Niveau de la pente</b> : [-12], [-24]	Seules les fréquences supérieures à la coupure du filtre passe-haut (HPF) sont émises en sortie via les haut-parleurs.
<b>SLA</b>	
[+4] à [-4]	Réglez le niveau de volume de chaque source, sauf celui de la FM. Chacune des combinaisons ci-dessous est définie automatiquement sur le même réglage. • USB, iPod, ANDROID, SPOTIFY et APP (iPhone)

\*1 Indisponible lorsque [SUB.W/SUB.W] est sélectionné sous [SP-P/O MODE] dans les réglages INITIAL (page 4).

\*2 Indisponible lorsque [REAR/REAR] est sélectionné sous [SP-P/O MODE] dans les réglages INITIAL (page 4).

\*3 Indisponible lorsque [OFF] est sélectionné sous [SUB.W].

## Réglages SYSTEM

Vous pouvez également accéder à ces menus lorsque l'appareil est hors tension.

Élément de menu	Description
<b>LANGUAGE</b>	
[ENG] (anglais), [PYC] (russe), [TUR] (turc)	Sélectionnez la langue d'affichage des informations textuelles à partir d'un fichier audio compressé.
<b>CLOCK SET</b>	
	Réglez l'horloge (page 4).
<b>12H/24H</b>	
[12H], [24H]	Sélectionnez la notation de l'heure.
<b>AUTO PI</b>	
[ON], [OFF]	Recherchez une autre station avec la même programmation, même si vous utilisez une station présélectionnée.
<b>AUX</b>	
[ON], [OFF]	Sélectionnez [ON] lors de l'utilisation d'un périphérique auxiliaire connecté à l'appareil.

Élément de menu	Description
<b>SPOTIFY</b>	
[ON], [OFF]	Sélectionnez [ON] lorsque vous utilisez la fonction Spotify.
<b>PW SAVE*</b>	
[ON], [OFF]	Réduisez la consommation d'énergie de la batterie. L'activation de la source est la seule opération autorisée lorsque cette fonction est activée.
<b>ANDROID WIRED</b>	
[MEMORY], [APP CONTROL]	Sélectionnez la méthode de connexion adaptée à un périphérique Android.
<b>P.APP AUTO ON</b>	
[ON], [OFF]	Sélectionnez [ON] pour lancer automatiquement Pioneer ARC APP lorsqu'un périphérique Android est connecté à l'appareil via AOA. (Indisponible lorsque [MEMORY] est sélectionné sous [ANDROID WIRED].)
<b>USB AUTO</b>	
[ON], [OFF]	Sélectionnez [ON] pour basculer automatiquement sur la source [USB] lorsqu'un périphérique USB/iPod est connecté à l'appareil. Sélectionnez [OFF] lorsqu'un périphérique USB/iPod est connecté à l'appareil uniquement à des fins de charge.

\* [PW SAVE] s'annule si la batterie du véhicule est débranchée, et il doit être réactivé une fois la batterie rebranchée. Lorsque [PW SAVE] est désactivé, selon les méthodes de connexion, l'appareil peut continuer à consommer l'énergie de la batterie s'il n'y a pas de position ACC (accessoire) sur le contact de votre véhicule.

## Réglages ILLUMINATION

Élément de menu	Description
<b>COLOUR</b>	
[KEY COLOUR], [DISP COLOUR], [BOTH COLOUR]	<p>Sélectionnez la couleur des touches ou de l'affichage de l'appareil parmi 12 couleurs présélectionnées, [SCAN] ou [CUSTOM]*.</p> <ul style="list-style-type: none"> <li>• [SCAN] : parcourez automatiquement une variété de couleurs.</li> <li>• [CUSTOM]* :</li> </ul> <ol style="list-style-type: none"> <li>1 Appuyez longuement sur la molette <b>M.C.</b> jusqu'à ce que l'affichage de réglage des couleurs apparaisse.</li> <li>2 Réglez la couleur primaire (R (rouge)/G (vert)/B (bleu)) et le niveau de luminosité ([0] à [60]). Vous ne pouvez pas sélectionner un niveau inférieur à 10 pour les trois couleurs R (rouge), G (vert), B (bleu) à la fois.</li> </ol> <p>Vous pouvez également personnaliser les couleurs présélectionnées. Sélectionnez l'une des couleurs présélectionnées, puis appuyez longuement sur la molette <b>M.C.</b> jusqu'à ce que l'affichage de réglage des couleurs apparaisse.</p> <p>* Le réglage CUSTOM est uniquement disponible pour [KEY COLOUR] et [DISP COLOUR].</p>
<b>DIM SETTING</b>	
[SYNC ILLUMI], [SYNC CLOCK], [MANUAL]	Changez la luminosité de l'affichage.
<b>BRIGHTNESS</b>	
[KEY], [DISP]	<p>Sélectionnez la luminosité des touches ou de l'affichage de l'appareil de [1] à [10].</p> <p>Les plages de réglage disponibles varient selon le paramètre [DIM SETTING].</p>
<b>ILLUMI FX</b>	
[ON], [OFF]	<p>L'effet d'éclairage peut être visible lors de l'insertion/éjection d'un CD.</p> <p>L'effet d'éclairage s'active lorsque l'alimentation ACC est activée/désactivée, indépendamment de ce réglage.</p>

## Réglages MIXTRAX

Élément de menu	Description
<b>SHORT PLAYBCK</b>	
[1.0 MIN], [1.5 MIN], [2.0 MIN], [2.5 MIN], [3.0 MIN], [OFF]	Sélectionnez la durée de lecture.
<b>FLASH AREA</b>	
[KEY/DISPLAY], [KEY], [OFF]	Sélectionnez la zone de l'effet d'éclairage. Lorsque [OFF] est sélectionné, la couleur définie dans les réglages ILLUMINATION (page 13) sert de couleur d'affichage.
<b>FLASH PATTERN</b>	
[SOUND LEVEL 1] à [SOUND LEVEL 6]	Modifiez l'effet d'éclairage suivant le niveau sonore et le niveau des graves. Le modèle de clignotement change suivant le niveau sonore.
[LOW PASS 1] à [LOW PASS 6]	Le modèle de clignotement change suivant le niveau des graves.
[RANDOM1]	Le modèle de clignotement change de manière aléatoire suivant le mode de niveau sonore et le mode passe-bas.
[RANDOM2]	Le modèle de clignotement change de manière aléatoire suivant le mode de niveau sonore.
[RANDOM3]	Le modèle de clignotement change de manière aléatoire suivant le mode passe-bas.
<b>DISPLAY FX</b>	
[ON], [OFF]	Activez/désactivez les effets spéciaux de MIXTRAX.
<b>CUT IN FX</b>	
[ON], [OFF]	Activez/désactivez les effets sonores de MIXTRAX tout en changeant manuellement de piste.

# Raccordements/Installation

## Raccordements

### Important

- Lorsque vous installez cet appareil dans un véhicule sans position ACC (accessoire) sur le contact, si vous omettez de brancher le câble rouge à la borne qui détecte le fonctionnement de la clé de contact, vous risquez d'entraîner une fuite de la batterie.



Avec position ACC Sans position ACC

- L'utilisation de cet appareil dans des conditions autres que ce qui suit peut provoquer un incendie ou un dysfonctionnement.
  - Véhicules équipés d'une batterie de 12 volts et d'une mise à la terre négative.
  - Lorsque la sortie de l'enceinte est utilisée par 4 stations, utilisez les haut-parleurs de plus de 50 W (puissance d'entrée maximale) et entre 4  $\Omega$  et 8  $\Omega$  (valeur d'impédance). N'utilisez pas de haut-parleurs de 1  $\Omega$  à 3  $\Omega$  pour cet appareil.
  - Si la sortie du haut-parleur arrière est utilisée par un caisson de graves de 2  $\Omega$ , utilisez les haut-parleurs de plus de 70 W (puissance d'entrée maximale).
    - \* Veuillez voir les branchements pour la méthode de connexion.
- Pour éviter un court-circuit, une surchauffe ou un dysfonctionnement, assurez-vous de suivre les instructions ci-dessous.
  - Débranchez la borne négative de la batterie avant l'installation.

– Fixez les câbles au moyen de serre-câbles ou de ruban adhésif. Enroulez du ruban adhésif autour du câblage qui entre en contact avec des pièces métalliques afin de protéger le câblage.

– Placez tous les câbles à l'écart des pièces mobiles, comme le levier de vitesse et les rails des sièges.

– Placez tous les câbles à l'écart des endroits chauds (ex. : la sortie du chauffage).

– Ne raccordez pas le câble jaune à la batterie en le faisant passer par le trou du compartiment moteur.

– Recouvrez de ruban isolant tous les câbles non raccordés.

– Ne raccourcissez pas les câbles.

– Ne coupez jamais l'isolation du câble d'alimentation de cet appareil dans le but de partager l'alimentation avec d'autres périphériques. La capacité actuelle du câble est limitée.

– Utilisez un fusible de la valeur indiquée.

– Ne raccordez jamais le câble de haut-parleur négatif directement à la masse.

– N'attachez jamais ensemble les câbles négatifs de plusieurs haut-parleurs.

- Lorsque cet appareil est sous tension, les signaux de commande sont transmis via le câble bleu/blanc. Branchez ce câble à la télécommande de système d'un amplificateur de puissance externe ou à la borne de commande du relais d'antenne automatique du véhicule (max. 300 mA 12 V CC). Si le véhicule est équipé d'une antenne de vitre, raccordez cette dernière à la borne d'alimentation de l'amplificateur d'antenne.

- Ne raccordez jamais le câble bleu/blanc à la borne d'alimentation d'un amplificateur de puissance externe. De même, ne le raccordez jamais à la borne d'alimentation de l'antenne automatique.

Cela pourrait entraîner la fuite de la batterie ou un dysfonctionnement de l'appareil.

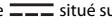
- Le câble noir est la masse. Les câbles de masse de cet appareil et d'autres équipements (notamment les produits à haute intensité tels que les amplificateurs de puissance) doivent être câblés séparément. Dans le cas contraire, un détachement accidentel peut provoquer un incendie ou un dysfonctionnement.
- Le symbole graphique  situé sur le produit représente le courant continu.

## Cet appareil

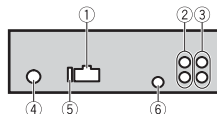

- Entrée du cordon d'alimentation
  - Sortie arrière ou sortie du haut-parleur d'extrêmes graves
  - Sortie avant
  - Entrée de l'antenne
  - Fusible (10 A)
  - Entrée de la télécommande filaire
- Il est possible de raccorder un adaptateur de télécommande câblé (vendu séparément).

## Cordon d'alimentation

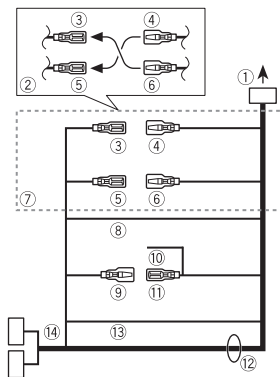

- Vers l'entrée du cordon d'alimentation
- La fonction du ③ et du ⑤ peut varier selon le type de véhicule. Dans ce cas, veillez à brancher le ④ au ⑤ et le ⑥ au ③.
- Jaune  
Secours (ou accessoire)
- Jaune  
À raccorder à la borne d'alimentation constante de 12 V.
- Rouge  
Accessoire (ou secours)
- Rouge  
À raccorder à la borne commandée par la clé de contact (12 V CC).
- Raccordez les fils de même couleur les uns aux autres.
- Noir (masse du châssis)
- Bleu/blanc  
La position des broches du connecteur ISO varie selon le type de véhicule. Raccordez le ⑨ et le ⑪ lorsque la broche 5 est un type de commande d'antenne. Dans un autre type de

véhicule, ne branchez jamais le ⑨ et le ⑩.

⑩ Bleu/blanc

À raccorder à la borne de commande de système de l'amplificateur de puissance (max. 300 mA 12 V CC).

⑪ Bleu/blanc

À raccorder à la borne de commande de relais d'antenne automatique (max. 300 mA 12 V CC).

⑫ Fils de haut-parleur

Blanc : avant gauche ⊕

Blanc/noir : avant gauche ⊖

Gris : avant droite ⊕

Gris/noir : avant droite ⊖

Vert : arrière gauche ⊕ ou haut-parleur d'extrêmes graves ⊕

Vert/noir : arrière gauche ⊖ ou haut-parleur d'extrêmes graves ⊖

Violet : arrière droite ⊕ ou haut-parleur d'extrêmes graves ⊕

Violet/noir : arrière droite ⊖ ou haut-parleur d'extrêmes graves ⊖

⑬ Orange/blanc

À raccorder à un signal d'éclairage du véhicule.

⑭ Connecteur ISO

Dans certains véhicules, le connecteur ISO peut être divisé en deux. Dans ce cas, veuillez à raccorder les deux connecteurs.

## REMARQUES

- Modifiez le menu initial de cet appareil. Reportez-vous à la section [SP-P/O MODE] (page 4). La sortie du haut-parleur d'extrêmes graves de cet appareil est monophonique.
- Lorsque vous utilisez un caisson de graves de 2 Ω, assurez-vous de le raccorder aux fils violet et violet/noir de cet appareil. Ne raccordez rien aux fils vert et vert/noir.

## Amplificateur de puissance (vendu séparément)

Effectuez ces raccordements si vous utilisez l'amplificateur optionnel.

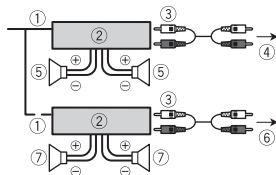

- ① Télécommande de système  
À raccorder au câble bleu/blanc.
- ② Amplificateur de puissance (vendu séparément)
- ③ À raccorder aux câbles RCA (vendus séparément)
- ④ Vers la sortie avant
- ⑤ Haut-parleur avant
- ⑥ Vers la sortie arrière ou la sortie du haut-parleur d'extrêmes graves
- ⑦ Haut-parleur arrière ou haut-parleur d'extrêmes graves

## Installation

### ⚠ Important

- Vérifiez tous les raccordements et les systèmes avant l'installation finale.
- N'utilisez pas de pièces non autorisées, car cela pourrait provoquer des dysfonctionnements.
- Consultez votre revendeur si l'installation nécessite de percer des trous ou d'apporter d'autres modifications au véhicule.
- N'installez pas cet appareil aux endroits où :
  - il peut interférer avec le fonctionnement du véhicule.
  - il peut causer des blessures à un passager à la suite d'un arrêt brusque.

- S'il surchauffe, le laser à semiconducteur risque d'être endommagé. Installez cet appareil à l'écart des endroits chauds (ex. : la sortie du chauffage).
- Une performance optimale est obtenue lorsque l'appareil est installé à un angle inférieur à 60°.
- Pour l'installation, afin d'assurer une dispersion de chaleur adéquate lors de l'utilisation de cet appareil, veillez à laisser suffisamment d'espace derrière la face arrière et à enrouler tout câble gênant de façon à ne pas obstruer les ouvertures d'aération.

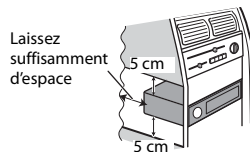

## Installation pour montage DIN

- 1 Insérez le manchon de montage fourni dans le tableau de bord.
  - 2 Fixez le manchon de montage à l'aide d'un tournevis pour plier les languettes métalliques (90°) et les mettre en place.
- 
- ① Tableau de bord
  - ② Manchon de montage
- Vérifiez que l'appareil est bien en place. Une installation instable peut entraîner des tremblements et d'autres dysfonctionnements.

## Si vous n'utilisez pas le manchon de montage fourni

- 1 Déterminez la position appropriée dans laquelle les orifices du support et le côté de l'appareil se font face.
- 2 Serrez deux vis de chaque côté.

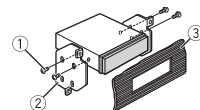
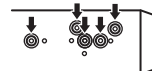

- ① Vis taraudeuse (5 mm x 9 mm, non fournie avec le produit)
- ② Support de montage
- ③ Tableau de bord ou console

## Retrait de l'appareil (installé avec le manchon de montage fourni)

- 1 Retirez l'anneau de garniture.

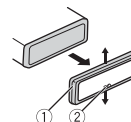

- ① Anneau de garniture
  - ② Languette crantée
- Le détachement de la face avant permet d'accéder plus facilement à l'anneau de garniture.
  - Pour remettre l'anneau de garniture, orientez le côté de l'appareil avec la languette crantée vers le bas.
- 2 Insérez les clés d'extraction fournies dans les deux côtés de l'appareil jusqu'à leur enclenchement.
  - 3 Retirez l'appareil du tableau de bord.

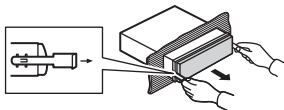

## Informations complémentaires

### Dépannage

#### L'affichage redevient automatiquement ordinaire.

- Vous n'avez exécuté aucune opération pendant environ 30 secondes.
  - Exécutez une opération.

#### L'étendue de lecture répétée change de manière inattendue.

- En fonction de l'étendue de lecture répétée, l'étendue sélectionnée peut changer lors de la sélection d'un autre dossier ou d'une autre piste ou pendant l'avance ou le retour rapide.
  - Sélectionnez à nouveau l'étendue de lecture répétée.

#### Un sous-dossier n'est pas lu.

- Il est impossible de lire les sous-dossiers lorsque [FLD] (répétition du dossier) est sélectionné.
  - Sélectionnez une autre étendue de lecture répétée.

#### Le son est intermittent.

- Vous utilisez un périphérique, un téléphone portable par exemple, qui peut générer des interférences sonores.
  - Éloignez de l'appareil tous les périphériques électriques susceptibles de provoquer des interférences.

### Messages d'erreur

#### Commun

##### AMP ERROR

- Un dysfonctionnement de l'appareil s'est produit ou le raccordement des haut-parleurs est incorrect.
  - Le circuit de protection est activé.

- Vérifiez le raccordement des haut-parleurs.
- Tournez la clé de contact sur OFF, puis de nouveau sur ON. Si le message ne disparaît pas, demandez de l'aide à votre revendeur ou à un centre d'entretien agréé par Pioneer.

##### NO XXXX (ex. : NO TITLE)

- Aucune information textuelle n'est intégrée.
  - Commutez l'affichage ou la lecture sur une autre piste ou un autre fichier.

#### Lecteur de CD

##### ERROR-07, 11, 12, 17, 30

- Le disque est sale.
  - Nettoyez le disque.
- Le disque est rayé.
  - Utilisez un autre disque.

##### ERROR-07, 10, 11, 12, 15, 17, 30, A0

- Une erreur mécanique ou électrique est survenue.
  - Tournez la clé de contact sur OFF, puis de nouveau sur ON ou choisissez une autre source, puis revenez au lecteur de CD.

##### ERROR-15

- Le disque inséré est vierge.
  - Utilisez un autre disque.

##### ERROR-23

- Format de CD non pris en charge.
  - Utilisez un autre disque.

##### FORMAT READ

- Le début de la lecture et le début de l'émission des sons sont parfois décalés.
  - Attendez que le message disparaisse pour entendre les sons.

## NO AUDIO

- Le disque inséré ne contient pas de fichiers lisibles.
  - Utilisez un autre disque.

## SKIPPED

- Le disque inséré contient des fichiers protégés par DRM.
  - Les fichiers protégés sont sautés.

## PROTECT

- Tous les fichiers sur le disque inséré intègrent la protection par DRM.
  - Utilisez un autre disque.

## Périphérique USB/iPod

### FORMAT READ

- Le début de la lecture et le début de l'émission des sons sont parfois décalés.
  - Attendez que le message disparaisse pour entendre les sons.

## NO AUDIO

- Il n'y a aucun morceau.
  - Transférez les fichiers audio vers le périphérique USB et procédez à la connexion.
- La sécurité est activée sur le périphérique USB connecté.
  - Suivez les instructions du périphérique USB pour désactiver la sécurité.

## SKIPPED

- Le périphérique USB connecté contient des fichiers protégés par DRM.
  - Les fichiers protégés sont sautés.

## PROTECT

- Tous les fichiers sur le périphérique USB connecté intègrent la protection par DRM.
  - Utilisez un autre périphérique USB.

## N/A USB

- Le périphérique USB connecté n'est pas pris en charge par cet appareil.

- Déconnectez votre périphérique et remplacez-le par un périphérique USB compatible.

## HUB ERROR

- Le périphérique USB connecté via un concentrateur USB n'est pas pris en charge par cet appareil.
  - Connectez le périphérique USB directement à cet appareil à l'aide d'un câble USB.

## CHECK USB

- Le connecteur USB ou le câble USB est en court-circuit.
  - Vérifiez que le connecteur USB ou le câble USB n'est pas coincé ou endommagé.
- Le périphérique USB connecté consomme plus que le courant maximal autorisé.
  - Déconnectez le périphérique USB et ne l'utilisez pas. Mettez le contact sur OFF, puis de nouveau sur ACC ou ON. Ne connectez que des périphériques USB conformes.
- L'iPod fonctionne correctement mais n'est pas chargé.
  - Assurez-vous que le câble de connexion de l'iPod n'est pas en court-circuit (ex. : qu'il n'est pas coincé dans des objets métalliques). Après avoir procédé à cette vérification, mettez le contact sur OFF puis de nouveau sur ON, ou déconnectez l'iPod et reconnectez-le.

## ERROR-19

- Panne de communication.
  - Effectuez l'une des opérations suivantes, puis revenez à la source USB.
    - Tournez la clé de contact sur OFF, puis de nouveau sur ON.
    - Déconnectez le périphérique USB.
    - Changez de source.
- Panne de l'iPod.

- Débranchez le câble de l'iPod. Une fois le menu principal de l'iPod affiché, reconnectez et réinitialisez l'iPod.

## ERROR-23

- Le périphérique USB n'a pas été formaté correctement.
  - Formatez le périphérique USB avec FAT12, FAT16 ou FAT32.

## ERROR-16

- La version du microprogramme de l'iPod est désuète.
  - Mettez à jour la version de l'iPod.
- Panne de l'iPod.
  - Débranchez le câble de l'iPod. Une fois le menu principal de l'iPod affiché, reconnectez et réinitialisez l'iPod.

## STOP

- La liste en cours ne comporte aucun morceau.
  - Sélectionnez une liste contenant des morceaux.

## NOT FOUND

- Aucun morceau connexe.
  - Transférez des morceaux sur l'iPod.

## APP

### START UP APP

- L'application n'a pas encore commencé à s'exécuter.
  - Activez le périphérique mobile pour lancer l'application.

## Spotify

### CHECK APP

- Échec de la connexion à l'application Spotify.
  - Suivez les instructions qui s'affichent à l'écran.

## Conseils sur la manipulation

### Disques et lecteur

- Utilisez uniquement des disques affichant l'un des deux logos suivants.



- Utilisez des disques de 12 cm.
- Utilisez seulement des disques conventionnels de forme circulaire.
- Les types de disque suivants ne peuvent pas être utilisés avec cet appareil :
  - DualDisc
  - Disques de 8 cm : les tentatives d'utilisation de tels disques avec un adaptateur peuvent entraîner un dysfonctionnement de l'appareil.
  - Disques de forme bizarre
  - Disques autres que les CD
  - Disques endommagés, y compris les disques fendillés, ébréchés ou voilés
  - Disques CD-R/RW non finalisés
- N'écrivez pas et n'appliquez aucun agent chimique sur la surface d'un disque.
- Pour nettoyer un CD, essuyez le disque avec un chiffon doux en partant du centre vers l'extérieur.
- La condensation peut perturber temporairement le fonctionnement du lecteur. Laissez celui-ci s'adapter à une température plus élevée pendant une heure environ. Essayez également les disques humides avec un chiffon doux.
- Lors de l'utilisation de disques dont la surface de l'étiquette est imprimable, vérifiez les instructions et les avertissements des disques. L'insertion et l'éjection peuvent ne pas être possibles selon les disques. L'utilisation de tels

disques risque d'endommager cet appareil.

- Ne posez aucune étiquette disponible dans le commerce ou tout autre matériau sur la surface des disques.
  - Les disques pourraient se déformer et devenir injouables.
  - Les étiquettes pourraient se détacher pendant la lecture et empêcher l'éjection des disques, ce qui pourrait endommager l'appareil.

## Périphérique de stockage USB

- Les connexions via un concentrateur USB ne sont pas prises en charge.
- Attachez fermement le périphérique de stockage USB avant de conduire. Ne laissez pas le périphérique de stockage USB tomber au sol, où il pourrait rester coincé sous la pédale de frein ou d'accélérateur.
- Selon le périphérique de stockage USB, les problèmes suivants peuvent survenir.
  - Le fonctionnement peut varier.
  - Le périphérique de stockage peut ne pas être reconnu.
  - Les fichiers peuvent ne pas être lus correctement.
  - Le périphérique peut générer des interférences sonores lorsque vous écoutez la radio.

## iPod

- Ne laissez pas l'iPod dans un endroit soumis à une température élevée.
- Attachez fermement l'iPod pendant que vous conduisez. Ne laissez pas l'iPod tomber au sol, où il pourrait gêner le bon fonctionnement de la pédale de frein ou d'accélérateur.
- Les réglages de l'iPod, comme l'égaliseur et la lecture répétée, changent automatiquement lorsque l'iPod est connecté à l'appareil. Une fois l'iPod déconnecté, les réglages d'origine sont rétablis.

- Aucun texte incompatible enregistré sur l'iPod ne sera affiché par cet appareil.

## Compatibilité avec l'audio compressé

- Seuls les 32 premiers caractères peuvent s'afficher en tant que nom de fichier (extension de fichier comprise) ou nom de dossier.
- L'appareil risque de ne pas fonctionner correctement selon l'application utilisée pour encoder les fichiers WMA.
- Il peut se produire un léger retard au début de la lecture de fichiers audio intégrés avec des données d'image, ou de fichiers audio stockés sur un périphérique USB avec de nombreuses hiérarchies de dossiers.
- Les textes russes à afficher sur cet appareil doivent être codés avec l'un des jeux de caractères suivants :
  - Unicode (UTF-8, UTF-16)
  - Jeu de caractères autre que l'Unicode qui est utilisé dans un environnement Windows et est paramétré sur Russe dans le réglage multilingue

### PRÉCAUTION

- Pioneer ne garantit pas la compatibilité avec tous les périphériques de stockage de masse USB et décline toute responsabilité en cas de perte de données sur des lecteurs multimédia, smartphones ou autres périphériques lors de l'utilisation de ce produit.
- Ne laissez pas de disques ou un périphérique de stockage USB dans un lieu où les températures sont élevées.

## Fichiers WMA

Extension de fichier	.wma
----------------------	------

Débit binaire	48 kbps à 320 kbps (CBR), 48 kbps à 384 kbps (VBR)
Fréquence d'échantillonnage	32 kHz, 44,1 kHz, 48 kHz
Windows Media™ Audio Professional, Lossless, Voice/DRM Stream/Stream avec vidéo	Incompatible

## Fichiers MP3

Extension de fichier	.mp3
Débit binaire	8 kbps à 320 kbps (CBR), VBR
Fréquence d'échantillonnage	8 kHz à 48 kHz (32 kHz, 44,1 kHz, 48 kHz pour accentuation)
Version étiquette ID3 compatible	1.0, 1.1, 2.2, 2.3, 2.4 (la version 2.x de l'étiquette ID3 a priorité sur la version 1.x.)
Liste de lecture M3u	Incompatible
MP3i (MP3 interactif), mp3 PRO	Incompatible

## Fichiers WAV

- Il est impossible de connecter les formats de fichier WAV via MTP.

Extension de fichier	.wav
Bits de quantification	8 et 16 (LPCM), 4 (MS ADPCM)
Fréquence d'échantillonnage	16 kHz à 48 kHz (LPCM), 22,05 kHz et 44,1 kHz (MS ADPCM)

## Disque

- Quelle que soit la durée du silence entre les morceaux de l'enregistrement original, la lecture des disques d'audio compressé s'effectue avec une courte pause entre les morceaux.

Hiérarchie des dossiers lisibles	Jusqu'à huit niveaux (dans la pratique, la hiérarchie compte moins de deux niveaux)
Dossiers lisibles	Jusqu'à 99
Fichiers lisibles	Jusqu'à 999
Système de fichiers	ISO 9660 Niveaux 1 et 2, Romeo, Joliet
Lecture multi-session	Compatible
Transfert des données en écriture par paquet	Incompatible

## Périphérique USB

- Il peut se produire un léger retard au début de la lecture de fichiers audio stockés sur un périphérique de stockage USB avec de nombreuses hiérarchies de dossiers.

Hiérarchie des dossiers lisibles	Jusqu'à huit niveaux (dans la pratique, la hiérarchie compte moins de deux niveaux)
Dossiers lisibles	Jusqu'à 500
Fichiers lisibles	Jusqu'à 15 000
Lecture des fichiers protégés par des droits d'auteur	Incompatible
Périphérique USB partitionné	Seule la première partition est lisible.

## Compatibilité avec un iPod

Cet appareil prend en charge uniquement les modèles d'iPod suivants. Les versions du logiciel iPod prises en charge sont indiquées ci-dessous. Les versions antérieures ne sont pas prises en charge.

- Made for (Conçu pour)
  - iPod touch (de la 1e à la 6e génération)
  - iPod classic
  - iPod avec vidéo



- iPod nano (de la 1e à la 7e génération)
- iPhone 6s
- iPhone 6s Plus
- iPhone 6
- iPhone 6 Plus
- iPhone 5s
- iPhone 5c
- iPhone 5
- iPhone 4s
- iPhone 4
- iPhone 3GS
- iPhone 3G
- iPhone

- Les opérations peuvent varier selon la génération et/ou la version de l'iPod.
- Les utilisateurs d'un iPod avec connecteur Lightning doivent utiliser le câble Lightning vers USB (fourni avec l'iPod).
- Les utilisateurs d'un iPod avec connecteur pour station d'accueil doivent utiliser le câble CD-IU51. Pour plus de détails, consultez votre revendeur.
- Pour en savoir plus sur la compatibilité fichier/format, reportez-vous aux manuels de l'iPod.
- Livre audio, podcast : compatible

### ⚠ PRÉCAUTION

Pioneer n'accepte aucune responsabilité en cas de perte de données sur l'iPod, même si la perte de données se produit pendant l'utilisation de cet appareil.

## Séquence des fichiers audio

Sur cet appareil, l'utilisateur ne peut pas affecter de numéros de dossier ni spécifier les séquences de lecture. La séquence de fichier audio dépend du périphérique raccordé.

Notez que la lecture des fichiers masqués d'un périphérique USB est impossible.

### Exemple de hiérarchie

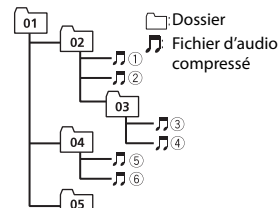

Level 1 Level 2 Level 3 Level 4

01 à 05 : numéro de dossier

① à ⑥ : séquence de lecture

## Tableau des caractères cyrilliques

D: C	D: C	D: C
А: А	Б: Б	В: В
Г: Г	Д: Д	Е: Е, Ё
Ж: Ж	З: З	И: И, Ъ
К: К	Л: Л	М: М
Н: Н	О: О	П: П
Р: Р	С: С	Т: Т
У: У	Ф: Ф	Х: Х
Ц: Ц	Ч: Ч	Ш: Ш, Щ
Ъ: Ъ	Ы: Ы	Ь: Ь
Э: Э	Ю: Ю	Я: Я

D: Affichage C: Caractère

## Droits d'auteur et marques commerciales

### iTunes

Apple et iTunes sont des marques commerciales d'Apple Inc., enregistrées aux États-Unis et dans d'autres pays.

### WMA

Windows Media est une marque déposée ou une marque commerciale de Microsoft Corporation aux États-Unis et/ou dans d'autres pays.

Ce produit intègre une technologie détenue par Microsoft Corporation, qui ne peut être utilisée et distribuée que sous licence de Microsoft Licensing, Inc.

### iPod & iPhone

iPhone, iPod, iPod classic, iPod nano et iPod touch sont des marques commerciales d'Apple Inc., déposées aux États-Unis et dans d'autres pays.

Lightning est une marque commerciale d'Apple Inc.

Les accessoires électroniques portant la mention « Made for iPod » et « Made for iPhone » ont été conçus pour fonctionner respectivement avec un iPod ou un iPhone et sont certifiés conformes aux exigences d'Apple par le fabricant. Apple n'est pas responsable du fonctionnement de cet appareil ou de sa compatibilité avec les normes réglementaires et de sécurité. Veuillez noter que l'emploi de cet accessoire avec un iPod ou un iPhone peut affecter les performances sans fil.

### Android & Google Play

Android, Google Play et le logo Google Play sont des marques commerciales de Google Inc.

### MIXTRAX

MIXTRAX est une marque commerciale de PIONEER CORPORATION.

### Spotify®

SPOTIFY et le logo Spotify font partie des marques déposées de Spotify AB. Des appareils numériques mobiles compatibles et un abonnement premium sont nécessaires, le cas échéant, consultez le site <https://www.spotify.com>.

## Caractéristiques techniques

### Généralités

Tension d'alimentation : 14,4 V CC (10,8 V à 15,1 V admissible)

Mise à la masse : pôle négatif

Consommation maximale : 10,0 A

Dimensions (L x H x P) :

DIN

Châssis : 178 mm x 50 mm x 165 mm

Panneau avant : 188 mm x 58 mm x 17 mm

D

Châssis : 178 mm x 50 mm x 165 mm  
Panneau avant : 170 mm x 46 mm x 17 mm

Poids : 1 kg

### Audio

Puissance de sortie maximale :

- 50 W x 4 canaux/4 Ω (sans haut-parleur d'extrêmes graves)
- 50 W x 2 canaux/4 Ω + 70 W x 1 canal/2 Ω (pour haut-parleur d'extrêmes graves)

Puissance de sortie continue :

22 W x 4 (50 Hz à 15 000 Hz, THD 5 %, impédance de charge 4 Ω, avec les deux canaux entraînés)

Impédance de charge : 4 Ω (4 Ω à 8 Ω admissible)

Niveau de sortie maximum de la sortie préamp. : 2,0 V

Correction physiologique : +10 dB (100 Hz), +6,5 dB (10 kHz) (volume : -30 dB)

Égaliseur (égaliseur graphique à 5 bandes) :  
Fréquence : 80 Hz/250 Hz/800 Hz/2,5 kHz/8 kHz  
Plage d'égalisation :  $\pm 12$  dB (par pas de 2 dB)  
Haut-parleur d'extrêmes graves (mono) :  
Fréquence : 50 Hz/63 Hz/80 Hz/100 Hz/125 Hz/160 Hz/200 Hz  
Pente : -12 dB/oct, -24 dB/oct  
Gain : +6 dB à -24 dB  
Phase : normale/inverse

### Lecteur de CD

Système : Compact Disc Audio  
Disques utilisables : disques compacts  
Rapport signal/bruit : 94 dB (1 kHz) (réseau IEC-A)  
Nombre de canaux : 2 (stéréo)  
Format de décodage MP3 : MPEG-1 et 2  
Couche Audio 3  
Format de décodage WMA : Ver. 7, 8, 9, 9.1, 9.2 (2 canaux audio)  
Format de signal WAV : Linear PCM et MS ADPCM (non compressé)

### USB

Spécification standard USB : USB 2.0 vitesse pleine  
Alimentation maximale : 1,5 A  
Protocole USB :  
MSC (Mass Storage Class)  
MTP (Media Transfer Protocol)  
AOA (Android Open Accessory) 2.0  
Système de fichiers : FAT12, FAT16, FAT32  
Format de décodage MP3 : MPEG-1 et 2  
Couche Audio 3  
Format de décodage WMA : Ver. 7, 8, 9, 9.1, 9.2 (2 canaux audio)  
Format de signal WAV : Linear PCM et MS ADPCM (non compressé)

### Syntoniseur FM

Gamme de fréquences : 87,5 MHz à 108,0 MHz

Sensibilité utile : 11 dBf (1,0  $\mu$ V/75  $\Omega$ , mono, S/B : 30 dB)  
Rapport signal/bruit : 72 dB (réseau IEC-A)

### Syntoniseur MW

Gamme de fréquences : 531 kHz à 1 602 kHz  
Sensibilité utile : 25  $\mu$ V (S/B : 20 dB)  
Rapport signal/bruit : 62 dB (réseau IEC-A)

### Syntoniseur LW

Gamme de fréquences : 153 kHz à 281 kHz  
Sensibilité utile : 28  $\mu$ V (S/B : 20 dB)  
Rapport signal/bruit : 62 dB (réseau IEC-A)

### REMARQUE

Les caractéristiques et la présentation peuvent être modifiées sans avis préalable.



# Sommario

Prima di iniziare.....	2
Operazioni preliminari.....	3
Radio.....	5
CD/USB/iPod/AUX.....	6
Modalità app.....	7
Spotify®.....	8
Utilizzare Pioneer ARC APP.....	9
Impostazioni.....	10
Impostazioni FUNCTION.....	10
Impostazioni AUDIO.....	11
Impostazioni SYSTEM.....	11
Impostazioni ILLUMINATION.....	12
Impostazioni MIXTRAX.....	13
Conessioni/Installazione.....	13
Informazioni aggiuntive.....	16

## Informazioni sul manuale:

- Nelle seguenti istruzioni, una memoria USB o un lettore audio USB viene denominato "dispositivo USB".
- In questo manuale, iPod e iPhone vengono denominati "iPod".

# Prima di iniziare

## Grazie per avere acquistato questo prodotto PIONEER

Per garantire un uso corretto, leggere attentamente questo manuale prima di utilizzare il prodotto. È fondamentale leggere e osservare le indicazioni di **AVVERTENZA** e **ATTENZIONE** del manuale. Tenere il manuale in un luogo sicuro e accessibile per future consultazioni.



Se si vuole eliminare questo prodotto, non gettarlo insieme ai rifiuti domestici. Esiste un sistema di raccolta differenziata in conformità alle leggi che richiedono appositi trattamenti, recupero e riciclo.

Gli utenti privati dei Paesi membri dell'Unione Europea, della Svizzera e della Norvegia possono portare i propri prodotti elettronici gratuitamente presso i centri di raccolta specificati o presso il rivenditore al dettaglio (se l'acquisto è stato eseguito presso un rivenditore di questo tipo).

Per i Paesi non specificati in precedenza, contattare le autorità locali per informazioni sul corretto metodo di smaltimento.

In questo modo si garantirà che il prodotto smaltito subisca i processi di trattamento, recupero e riciclaggio necessari per prevenire i potenziali effetti negativi per l'ambiente e la salute umana.

## ⚠ AVVERTENZA

- **Non cercare di installare o effettuare interventi di manutenzione sul prodotto. L'installazione o l'esecuzione di interventi di manutenzione sul prodotto da parte di persone sprovviste delle qualifiche o dell'esperienza richiesta per apparecchi elettronici e accessori automobilistici potrebbe risultare pericolosa ed esporre a rischi di scosse elettriche e di altre situazioni pericolose.**
- Non cercare di utilizzare i comandi dell'unità durante la guida. Prima di utilizzare i comandi dell'unità, parcheggiare il veicolo in un luogo sicuro.

## ⚠ ATTENZIONE

- Non lasciare che l'unità entri in contatto con umidità e/o liquidi. Possono verificarsi scosse elettriche. Inoltre, in seguito al contatto con i liquidi possono verificarsi danni all'unità, fumo e surriscaldamento.
- Mantenere sempre il volume basso abbastanza da poter udire i suoni provenienti dall'esterno.
- Il CarStereo-Pass Pioneer può essere usato solo in Germania.
- Questo prodotto è stato sottoposto a valutazione in condizioni climatiche temperate e tropicali in conformità alla norma IEC 60065: Apparecchi audio, video ed apparecchi elettronici simili - Requisiti di sicurezza.

**ATTENZIONE**

Questo apparecchio è un prodotto al laser di Classe 1 secondo le norme di sicurezza dei prodotti al laser IEC 60825-1:2007.

**PRODOTTO LASER DI CLASSE 1**

**In caso di problemi**

Nel caso che questa unità non funzioni correttamente, contattare il rivenditore o il Centro di assistenza autorizzato PIONEER più vicino.

# Operazioni preliminari

## Funzionamento di base

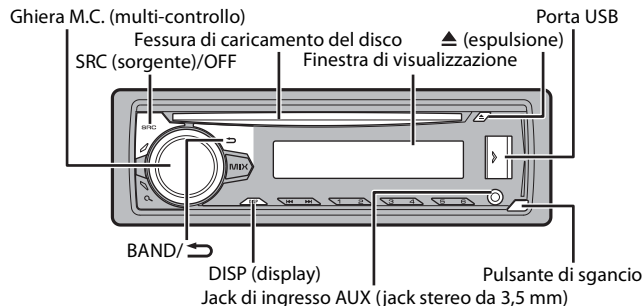
**DEH-S2000UI****Telecomando opzionale**

Il telecomando CD-R320 viene venduto separatamente.

**Operazioni frequenti**

Scopo	Operazione
Accendere l'alimentazione*	Premere <b>SRC/OFF</b> per accendere l'alimentazione. Tenere premuto <b>SRC/OFF</b> per spegnere l'alimentazione.
Regolare il volume	Ruotare la ghiera <b>M.C.</b> .
Selezionare una sorgente	Premere ripetutamente <b>SRC/OFF</b> .
Cambiare la visualizzazione delle informazioni	Premere ripetutamente <b>DISP</b> .
Tornare alla precedente visualizzazione/elenco	Premere <b>BAND/</b> ←.
Tornare alla visualizzazione normale dal menu	Tenere premuto <b>BAND/</b> →.

\* Quando l'interlinea blu/bianca dell'unità è collegata al terminale di controllo relè dell'antenna automatica del veicolo, l'antenna del veicolo si estende quando la sorgente dell'unità è attivata. Per ritirare l'antenna, disattivare la sorgente.

**Indicazione del display**

Indicazione	Descrizione
▶	Viene visualizzata quando esiste un livello inferiore del menu o della cartella.
Ⓜ	Viene visualizzato quando si preme il pulsante <b>Q</b> .
<b>LOC</b>	Viene visualizzata quando è impostata la funzione di sintonizzazione automatica locale (pagina 10).
<b>TP</b>	Viene visualizzata quando viene ricevuto un programma sul traffico.
<b>TA</b>	Viene visualizzata quando è impostata la funzione <b>TA</b> (annunci sul traffico) (pagina 10).
<b>S.Rtrv</b>	Viene visualizzata quando è impostata la funzione sound retriever (pagina 11).
⌘	Viene visualizzata quando è impostata la riproduzione casuale/shuffle.
↺	Viene visualizzata quando è impostata la ripetizione della riproduzione.
⌂	Viene visualizzata quando è impostata la funzione di controllo dell'iPod (pagina 7).

## Rimozione del frontalino

Staccare il frontalino per evitarne il furto. Rimuovere tutti i cavi e i dispositivi collegati al frontalino e spegnere l'unità prima di staccarla.

Stacca

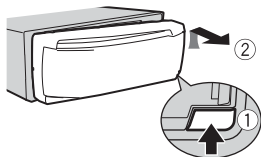

Attacca

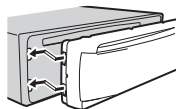

### Importante

- Evitare di sottoporre il frontalino a forti urti.
- Mantenere il frontalino lontano da luce diretta del sole e alte temperature.
- Conservare sempre il frontalino staccato in una custodia protettiva o in borsa.

## Menu di configurazione

Quando, dopo l'installazione, si imposta l'interruttore di accensione su ON, sul display viene visualizzato [SET UP :YES].

### 1 Premere la ghiera M.C..

Il menu di configurazione scompare dopo 30 secondi di attività. Se si desidera effettuare l'impostazione in seguito, ruotare la ghiera **M.C.** per selezionare [NO], quindi premere per confermare.

### 2 Ruotare la ghiera M.C. per selezionare le opzioni, quindi premere per confermare.

Per passare all'opzione di menu successiva, confermare la selezione.

Voce del menu	Descrizione
<b>LANGUAGE</b> [ENG](Inglese), [PYC](Russo), [TUR](Turco)	Selezionare la lingua per visualizzare le informazioni di testo di un file audio compresso.
<b>CLOCK SET</b>	Impostare l'orologio.
<b>FM STEP</b> [100], [50]	Selezionare il passo di frequenza FM tra 100 kHz o 50 kHz.

### 3 [QUIT :YES] viene visualizzato quando sono state effettuate tutte le impostazioni.

Per tornare alla prima voce del menu di configurazione, ruotare la ghiera **M.C.** per selezionare [QUIT :NO], quindi premere per confermare.

### 4 Premere la ghiera M.C. per confermare le impostazioni.

#### NOTE

- È possibile annullare l'impostazione del menu premendo **SRC/OFF**.
- Tali impostazioni possono essere effettuate in qualsiasi momento dalle impostazioni SYSTEM (pagina 11) e dalle impostazioni INITIAL (pagina 4).

## Annullamento della visualizzazione di dimostrazione (DEMO OFF)

### 1 Premere la ghiera M.C. per visualizzare il menu principale.

### 2 Ruotare la ghiera M.C. per selezionare [SYSTEM], quindi premere per confermare.

### 3 Ruotare la ghiera M.C. per selezionare [DEMO OFF], quindi premere per confermare.

### 4 Ruotare la ghiera M.C. per selezionare [YES], quindi premere per confermare.

## Impostazioni INITIAL

### 1 Tenere premuto SRC/OFF finché l'unità si spegne.

### 2 Tenere premuto SRC/OFF per visualizzare il menu principale.

### 3 Ruotare la ghiera M.C. per selezionare [INITIAL], quindi premere per confermare.

### 4 Ruotare la ghiera M.C. per selezionare un'opzione, quindi premere per confermare.

Voce del menu	Descrizione
<b>FM STEP</b> [100], [50]	Selezionare il passo di frequenza FM tra 100 kHz o 50 kHz.

Voce del menu	Descrizione
<b>SP-P/O MODE</b> [REAR/SUB.W]	Selezionare in presenza di un altoparlante full-range collegato alle interlinee di uscita dell'altoparlante posteriore e di un subwoofer collegato a un'uscita RCA.
[SUB.W/SUB.W]	Selezionare in presenza di un subwoofer passivo collegato direttamente alle interlinee di uscita dell'altoparlante posteriore e di un subwoofer collegato all'uscita RCA.
[REAR/REAR]	Selezionare in presenza di altoparlanti full-range collegati alle interlinee di uscita dell'altoparlante posteriore e all'uscita RCA. In presenza di un altoparlante full-range collegato alle interlinee di uscita dell'altoparlante posteriore e l'uscita RCA non viene utilizzata, è possibile selezionare [REAR/SUB.W] o [REAR/REAR].
<b>S/W UPDATE</b> [SYSTEM INFO]	Selezionare per confermare le più recenti informazioni di sistema sull'unità.
[SYSTEM UPDATE]	Selezionare per aggiornare l'unità al software più recente e avviare le impostazioni dell'unità. Per dettagli sul software più recente e sull'aggiornamento, visitare il nostro sito Web.
<b>SYSTEM RESET</b> [YES], [NO]	Selezionare [YES] per avviare le impostazioni dell'unità. L'unità verrà riavviata automaticamente. (Alcune impostazioni possono essere mantenute anche dopo la reimpostazione dell'unità.)

## Radio

Le frequenze del tuner sull'unità sono distribuite per l'utilizzo in Europa occidentale, Asia, Medio oriente, Africa e Oceania. L'utilizzo in altre aree può provocare una scarsa ricezione. La funzione RDS (radio data system) funziona solo nelle aree di trasmissione dei segnali RDS per le stazioni FM.

### Ricezione delle stazioni preimpostate

- 1 Premere **SRC/OFF** per selezionare [RADIO].
- 2 Premere **BAND/** per selezionare la banda [FM1], [FM2], [FM3], [MW] o [LW].
- 3 Premere un pulsante numerico (da 1/∧ a 6/↔).

#### TIP

I pulsanti ◀◀/▶▶ possono anche essere utilizzati per selezionare una stazione preimpostata quando [SEEK] è impostato su [PCH] nelle impostazioni FUNCTION (pagina 10).

### Best stations memory (BSM)

Le sei stazioni più forti vengono memorizzate sui pulsanti numerici (da 1/∧ a 6/↔).

- 1 Una volta selezionata la banda, premere la ghiera M.C. per visualizzare il menu principale.
- 2 Ruotare la ghiera M.C. per selezionare [FUNCTION], quindi premere per confermare.
- 3 Ruotare la ghiera M.C. per selezionare [BSM], quindi premere per confermare.

### Per cercare manualmente una stazione

- 1 Una volta selezionata la banda, premere ◀◀/▶▶ per selezionare una stazione. Tenere premuto ◀◀/▶▶, quindi rilasciarlo per cercare una stazione disponibile. La scansione termina quando l'unità riceve una stazione. Per annullare la sintonizzazione, premere ◀◀/▶▶.

#### NOTE

[SEEK] deve essere impostato su [MAN] nelle impostazioni FUNCTION (pagina 10).

### Per memorizzare manualmente le stazioni

- 1 Durante la ricezione della stazione che si desidera memorizzare, tenere premuto uno dei pulsanti numerici (da 1/∧ a 6/↔) fino a quando non smette di lampeggiare.

### Utilizzo delle funzioni PTY

L'unità cerca una stazione per informazione PTY (tipo di programma).

- 1 Premere 🔍 durante la ricezione FM.
- 2 Ruotare la ghiera M.C. per selezionare un tipo di programma da [NEWS/INFO], [POPULAR], [CLASSICS] o [OTHERS].
- 3 Premere la ghiera M.C..  
L'unità inizia a cercare una stazione. Una volta trovata, viene visualizzato il relativo nome di servizio del programma.

#### NOTE

- Per annullare la ricerca, premere la ghiera M.C..
- Il programma di alcune stazioni può differire da quanto indicato dal PTY trasmesso.
- Se non viene trasmessa alcuna stazione per il tipo di programma che si sta cercando, viene visualizzato [NOT FOUND] per circa due secondi, quindi il tuner torna alla stazione originale.

# CD/USB/iPod/AUX

## Riproduzione

Scollare le cuffie dal dispositivo prima di collegarlo all'unità.

### CD

1 Inserire un disco nella fessura di caricamento con l'etichetta rivolta verso l'alto.

Per espellere un disco, per prima cosa interrompere la riproduzione, quindi premere **▲**.

### Dispositivi USB (incluso Android™)/iPod

1 Aprire il coperchio della porta USB.

2 Collegare il dispositivo USB/iPod utilizzando un cavo idoneo.

#### NOTA

Per passare automaticamente alla sorgente [USB] quando un dispositivo USB/iPod è collegato all'unità, impostare [USB AUTO] su [ON] nelle impostazioni SYSTEM (pagina 12).

#### ⚠ ATTENZIONE

Utilizzare un cavo Pioneer USB opzionale (CD-U50E) per collegare il dispositivo USB in quanto ogni dispositivo collegato direttamente all'unità sporge e può risultare pericoloso.

Prima di rimuovere il dispositivo, interrompere la riproduzione.

#### Connessioni AOA

Per dettagli sulla connessione AOA, consultare pagina 9.

#### Connessione MTP

Un dispositivo installato con Android OS 4.0 o versioni successive, può essere collegato all'unità via MTP, utilizzando il cavo in dotazione con il dispositivo. Tuttavia, in base al dispositivo connesso e al numero di file nel dispositivo, i brani/file audio potrebbero non essere riprodotti via MTP. Si prega di notare che la connessione MTP non è compatibile con i formati file WAV e non può essere utilizzata con la funzione MIXTRAX.

#### NOTA

Se si utilizza una connessione MTP, impostare [ANDROID WIRED] su [MEMORY] nelle impostazioni SYSTEM (pagina 12).

### AUX

1 Inserire la spina mini stereo nel jack di ingresso AUX.

2 Premere SRC/OFF per selezionare [AUX] come sorgente.

#### NOTA





Se [AUX] è impostato su [OFF] nelle impostazioni SYSTEM, non è possibile selezionare [AUX] come sorgente (pagina 12).

## Operazioni

È possibile effettuare diverse regolazioni nelle impostazioni FUNCTION (pagina 10). Si prega di notare che le seguenti operazioni non funzionano su un dispositivo AUX. Per utilizzare un dispositivo AUX, utilizzare il dispositivo stesso.

Scopo	Operazione
Selezionare una cartella/album*1	Premere <b>1/▲</b> o <b>2/▼</b> .
Selezionare una traccia/brano (capitolo)	Premere <b>1/◀◀</b> o <b>▶▶/1</b> .
Avanzamento o avvolgimento rapido*3	Tenere premuto <b>1/◀◀</b> o <b>▶▶/1</b> .
Cercare un file da un elenco	<ol style="list-style-type: none"><li>1 Premere <b>🔍</b> per visualizzare l'elenco.</li><li>2 Ruotare la ghiera <b>M.C.</b> per selezionare il nome file desiderato (cartella) o la categoria, quindi premere per confermare.</li><li>3 Ruotare la ghiera <b>M.C.</b> per selezionare il file desiderato, quindi premere per confermare. Viene avviata la riproduzione.</li></ol>
Visualizzare un elenco di file nella cartella/categoria selezionata*1	Premere la ghiera <b>M.C.</b> quando viene selezionata una cartella/categoria.
Riprodurre un brano nella cartella/categoria selezionata*1	Tenere premuto la ghiera <b>M.C.</b> quando viene selezionata una cartella/categoria.
Ricerca alfabetica (solo iPod)	<ol style="list-style-type: none"><li>1 Premere <b>🔍</b> per visualizzare l'elenco.</li><li>2 Ruotare la ghiera <b>M.C.</b> per selezionare l'elenco di categoria desiderato, quindi premere <b>🔍</b> per inserire la modalità di ricerca alfabetica. (È possibile inserire la modalità di ricerca alfabetica <b>M.C.</b> anche ruotando la ghiera due volte).</li><li>3 Ruotare la ghiera <b>M.C.</b> per selezionare una lettera, quindi premere per visualizzare l'elenco alfabetico. Per annullare la ricerca alfabetica, premere <b>BAND/↶</b>.</li></ol>
Ripetere la riproduzione	Premere <b>6/↶↷</b> .
Riproduzione casuale/shuffle	Premere <b>5/🔀</b> .



Scopo	Operazione
Riproduzione shuffle di tutti i brani (solo iPod)	Tenere premuto <b>5</b> /  .
Sospendere/riprendere la riproduzione	Premere <b>4/PAUSE</b> .
Sound retriever*1*2	Premere <b>3/S.Rtrv.</b> [1]: efficace per velocità di compressione basse [2]: efficace per velocità di compressione alte
Tornare alla cartella principale (solo CD/USB)*1	Tenere premuto  .
Passare da audio compresso a CD-DA (solo CD)	Premere <b>BAND</b> /  .
Cambiare le unità nel dispositivo USB (dispositivi che supportano solo il protocollo di classe dispositivo di archiviazione di massa USB)	Premere <b>BAND</b> /  .

\*1 Solo file audio compressi

\*2 Questa funzione è disabilitata quando USB è selezionato come sorgente e la funzione MIXTRAX è attiva.

\*3 Quando si utilizza la funzione di avanzamento o avvolgimento rapido durante la riproduzione di un file VBR, la durata della riproduzione indicata potrebbe non essere corretta.

## Funzioni utili per iPod

### Modalità di riproduzione collegamento

È possibile accedere ai brani in base ad artista, album o genere attualmente in riproduzione.

- 1 Mentre si ascolta un brano, tenere premuto  per inserire la modalità di riproduzione collegamento.
- 2 Ruotare la ghiera M.C. per selezionare la modalità ([ARTIST], [ALBUM], [GENRE]), quindi premere per confermare.  
Il brano/album selezionato verrà riprodotto dopo il brano attualmente in riproduzione.

#### NOTA

È possibile annullare il brano/album selezionato se si utilizzano funzioni diverse dalla modalità di ricerca collegamento (ad esempio avanzamento e riavvolgimento rapidi).

### Controllo iPod

È possibile controllare l'unità mediante un iPod connesso.

I seguenti modelli di iPod non sono compatibili con questa funzione.

- iPod nano 1° generazione, iPod con video

#### 1 Premere **BAND**/ durante la riproduzione, quindi selezionare la modalità di controllo.

[**CONTROL iPod**]: la funzione iPod dell'unità può essere utilizzata dall'iPod collegato.

[**CONTROL AUDIO**]: la funzione iPod dell'unità può essere utilizzata solo mediante i pulsanti dell'unità. In questa modalità, l'iPod collegato non può essere acceso o spento.

#### NOTE

- Il passaggio dalla modalità di controllo a [CONTROL iPod] sospende la riproduzione del brano. Utilizzare l'iPod collegato per riprendere la riproduzione.
- Le seguenti operazioni continuano a essere accessibili dall'unità anche se la modalità di controllo è impostata su [CONTROL iPod].
  - Pausa, avanzamento/riavvolgimento rapido, selezione brano/capitolo
- Il volume può essere regolato solo dall'unità.

### Informazioni su MIXTRAX (solo USB/iPod)

La funzione MIXTRAX crea un mix ininterrotto della vostra libreria musicale, accompagnato da effetti luminosi. Per dettagli sulle impostazioni di MIXTRAX, consultare pagina 13.

#### NOTE

- Questa funzione non è compatibile con un dispositivo Android collegato via MTP.
- Quando si seleziona USB come sorgente e la funzione MIXTRAX è in uso, la funzione sound retriever è disattivata.
- In base al file/brano, gli effetti sonori potrebbero non essere disponibili.
- Disattivare la funzione MIXTRAX nel caso in cui gli effetti luminosi interferiscano con la guida.

#### 1 Premere **MIX** per attivare/disattivare MIXTRAX.

## Modalità app

È possibile ascoltare un'applicazione su un iPhone attraverso l'unità. In alcuni casi, è possibile controllare un'applicazione utilizzando l'unità.

Per dettagli sui dispositivi compatibili, visitare il nostro sito Web.

## Importante

L'utilizzo di applicazioni di terze parti potrebbe comportare o richiedere di fornire informazioni personali di identificazione attraverso la creazione di un account utente o in altro modo e, per alcune applicazioni, attraverso l'invio di dati di geolocalizzazione.

TUTTE LE APPLICAZIONI DI TERZE PARTI SONO DI RESPONSABILITÀ ESCLUSIVA DEI RISPETTIVI FORNITORI, INCLUSI MA NON LIMITATAMENTE ALLA GESTIONE E SICUREZZA DEI DATI UTENTE E ALLE PROCEDURE DI TUTELA DELLA PRIVACY. ACCEDENDO AD APPLICAZIONI DI TERZE PARTI, SI ACCETTA DI ESAMINARE I TERMINI DEL SERVIZIO E I CRITERI SULLA PRIVACY DEI FORNITORI. SE NON SI ACCETTANO I TERMINI O I CRITERI DI QUALSIASI FORNITORE O NON SI ACCONSENTE, DOVE SIA APPLICABILE, ALL'USO DEI DATI DI GEOLOCALIZZAZIONE, NON UTILIZZARE TALI APPLICAZIONI DI TERZE PARTI.

### Per gli utenti iPhone

Questa funzione è compatibile con iPhone e iPod touch installati con iOS 5.0 o versioni successive.

#### NOTA

PIONEER NON È RESPONSABILE DELLE APP DI TERZE PARTI O DEI RELATIVI CONTENUTI, SENZA ALCUNA LIMITAZIONE ALL'ACCURATEZZA O ALLA COMPLETEZZA. IL CONTENUTO E LA FUNZIONALITÀ DI TALI APPLICAZIONI SONO DI SOLA RESPONSABILITÀ DEL FORNITORE DELLA APP.

## Riproduzione di un'applicazione attraverso l'unità

- 1 Connettere l'unità con un dispositivo mobile.
  - iPhone via USB (pagina 6)
- 2 Premere SRC/OFF per selezionare [APP].
- 3 Utilizzare il dispositivo mobile per avviare l'applicazione.

### Operazioni di base

È possibile effettuare diverse regolazioni nelle impostazioni FUNCTION (pagina 10).

Scopo	Operazione
Selezionare una traccia	Premere ◀◀ o ▶▶.
Avanzamento o avvolgimento rapido	Tenere premuto ◀◀ o ▶▶.
Sospendere/riprendere la riproduzione	Premere BAND/⏸.

## Spotify®

(DEH-S2000UI è compatibile solo con Spotify installato su iPhone.)

Spotify è un servizio di distribuzione musicale in streaming non affiliato con Pioneer. Maggiori informazioni sono disponibili alla pagina <http://www.spotify.com>.

L'applicazione Spotify è disponibile per gli smartphone compatibili. Per informazioni aggiornate sulla compatibilità, visitare la pagina <https://support.spotify.com/>.

Per utilizzare Spotify durante la guida, per prima cosa scaricare la app Spotify sull'iPhone. È possibile effettuare il download da iTunes App Store. Scegliere un account gratuito o Premium a pagamento, all'interno della app o su [spotify.com](https://www.spotify.com). Un account Premium offre molte più funzioni, come ad esempio l'ascolto offline.

## Importante

- Questo prodotto include il software Spotify soggetto a licenze di terze parti consultabili qui: [www.spotify.com/connect/third-party-licenses](https://www.spotify.com/connect/third-party-licenses).
- Per informazioni sui Paesi e sulle regioni in cui è possibile utilizzare Spotify, dare un'occhiata a <https://www.spotify.com/us/select-your-country/>.

## Ascoltare Spotify

Prima dell'uso, aggiornare il firmware dell'applicazione Spotify alla versione più recente.

- 1 Connettere l'unità con un dispositivo mobile.
  - iPhone via USB (pagina 6)
- 2 Premere SRC/OFF per selezionare [SPOTIFY].
- 3 Avviare l'applicazione Spotify sul dispositivo mobile e avviare la riproduzione.



### Operazioni di base

È possibile effettuare diverse regolazioni nelle impostazioni FUNCTION (pagina 10).

#### NOTA

Le operazioni disponibili variano in base al tipo di contenuti (brano/album/artista/playlist/radio) che si desidera riprodurre.

Scopo	Operazione
Saltare una traccia	Premere ◀◀ o ▶▶.
Cercare un brano da un elenco	<ol style="list-style-type: none"><li>1 Premere 🔍 (elenco) per visualizzare l'elenco.</li><li>2 Ruotare la ghiera M.C. per selezionare la categoria desiderata, quindi premere per confermare.</li><li>3 Ruotare la ghiera M.C. per selezionare il file desiderato, quindi premere per confermare. La riproduzione si avvia.</li></ol>
Sospendere/riprendere la riproduzione	Premere 4/PAUSE.
Pollice in su (solo per la radio)	Premere 1/▲.
Pollice in giù (solo per la radio)	Premere 2/▼.
Riproduzione casuale (solo per brano/album/artista/playlist)	Premere 5/🎲.

Scopo	Operazione
Riproduzione ripetuta (solo per brano/album/artista/playlist)	Premere <b>6</b> /  .
Avviare un canale radio in base al brano attualmente riprodotto.	<ol style="list-style-type: none"> <li>1 Tenere premuto  (elenco) per avviare una radio.</li> <li>2 Premere la ghiera <b>M.C.</b>.</li> </ol> <ul style="list-style-type: none"> <li>• Questa funzione potrebbe non essere disponibile in base al brano selezionato.</li> </ul>
Memorizzare le informazioni sul brano attualmente riprodotto. Rimuovere le informazioni memorizzate.	<ol style="list-style-type: none"> <li>1 Tenere premuto <b>3/5.Rtrv.</b>. Viene visualizzato [SAVE]/[UNSAVE].</li> <li>2 Premere la ghiera <b>M.C.</b>.</li> </ol>

#### NOTA

Alcune funzioni di Spotify potrebbero non funzionare dall'unità.

## Utilizzare Pioneer ARC APP

È possibile utilizzare l'unità dall'applicazione Pioneer ARC APP installata su un dispositivo iPhone/Android. In alcuni casi, è possibile controllare aspetti dell'applicazione utilizzando l'unità, quali selezione della sorgente, pausa e così via. Per dettagli sulle operazioni disponibili nell'applicazione, consultare la sezione di supporto dell'applicazione.

### AVVERTENZA

Non tentare di utilizzare l'applicazione durante la guida. Assicurarsi di uscire dalla strada e parcheggiare il veicolo in un luogo sicuro prima di tentare di utilizzare i comandi sull'applicazione.

#### Per gli utenti iPhone

Questa funzione è compatibile con iPhone (iPhone 5 o successivo) e iPod touch installati con iOS 8.0 o versioni successive.

È possibile scaricare Pioneer ARC APP da iTunes App Store.

#### Per gli utenti di dispositivi Android

Questa funzione è compatibile con i dispositivi con Android OS 4.1 o versioni successive installate e inoltre supportano AOA (Android Open Accessory) 2.0.

È possibile scaricare Pioneer ARC APP su Google Play™.

#### NOTA

Alcuni dispositivi Android collegati via AOA 2.0 potrebbero non funzionare correttamente o emettere suoni a causa del proprio software, indipendentemente dalla versione del sistema operativo.

## Effettuare una connessione con Pioneer ARC APP

- 1 **Connettere l'unità con un dispositivo mobile.**
  - Dispositivo iPhone/Android via USB (pagina 6)

Se si seleziona la connessione USB per iPhone, passare al punto 6.
- 2 **Premere la ghiera M.C. per visualizzare il menu principale.**
- 3 **Ruotare la ghiera M.C. per selezionare [SYSTEM], quindi premere per confermare.**
- 4 **Ruotare la ghiera M.C. per selezionare [ANDROID WIRED], quindi premere per confermare.**
- 5 **Ruotare la ghiera M.C. per selezionare [APP CONTROL] per un dispositivo Android connesso via USB.**

Se si seleziona [ON] in [PAPP AUTO ON] (pagina 12), Pioneer ARC APP sul dispositivo Android si avvia automaticamente e tutti i passaggi sono stati completati.

#### NOTA

Se Pioneer ARC APP non è ancora stato installato sul dispositivo Android, viene visualizzato un messaggio che richiede di installare l'applicazione sul dispositivo Android. Selezionare [OFF] in [PAPP AUTO ON] per annullare il messaggio (pagina 12).

- 6 **Premere SRC/OFF per selezionare qualsiasi sorgente.**
- 7 **Avviare Pioneer ARC APP sul dispositivo mobile.**





#### NOTA

Per l'iPhone, è anche possibile avviare l'applicazione tenendo premuta la ghiera M.C.

## Ascoltare musica su Android

- 1 **Premere SRC/OFF per selezionare [ANDROID].**

### Operazioni di base

Scopo	Operazione
Selezionare una traccia	Premere  o  .
Avanzamento o avvolgimento rapido	Tenere premuto  o  .
Sospendere/riprendere la riproduzione	Premere <b>4/PAUSE</b> .

Scopo	Operazione
Sound retriever	Premere <b>3/S.Rtrv.</b> [1]: efficace per velocità di compressione basse [2]: efficace per velocità di compressione alte

## Impostazioni

È possibile regolare diverse impostazioni nel menu principale.

- 1 Premere la ghiera **M.C.** per visualizzare il menu principale.
- 2 Ruotare la ghiera **M.C.** per selezionare una delle seguenti categorie, quindi premere per confermare.
  - Impostazioni FUNCTION (pagina 10)
  - Impostazioni AUDIO (pagina 11)
  - Impostazioni SYSTEM (pagina 11)
  - Impostazioni ILLUMINATION (pagina 12)
  - Impostazioni MIXTRAX (pagina 13)
- 3 Ruotare la ghiera **M.C.** per selezionare le opzioni, quindi premere per confermare.

## Impostazioni FUNCTION

Le voci del menu variano a seconda della sorgente.

Voce del menu	Descrizione
<b>FM SETTING</b> <input type="radio"/>	[TALK], [STANDARD], [MUSIC] Corrispondenza del livello della qualità audio con le condizioni del segnale di trasmissione del segnale di banda FM. (Disponibile solo con banda FM selezionata.)
<b>BSM</b> <input type="radio"/>	Memorizzare automaticamente le sei stazioni più forti sui pulsanti numerici (da <b>1/▲</b> a <b>6/↵</b> ).

Voce del menu	Descrizione
<b>REGIONAL</b> <input type="radio"/>	[ON], [OFF] Limitare la ricezione ai programmi regionali specifici quando è selezionato AF (ricerca frequenze alternative). (Disponibile solo con banda FM selezionata.)
<b>LOCAL</b> <input type="radio"/>	<b>FM:</b> [OFF], [LV1], [LV2], [LV3], [LV4] <b>MW/LW:</b> [OFF], [LV1], [LV2] Limitare la stazione di sintonizzazione in base alla potenza del segnale.
<b>TA</b> <input type="radio"/>	[ON], [OFF] Ricevere le informazioni correnti sul traffico, se disponibili. (Disponibile solo con banda FM selezionata.)
<b>AF</b> <input type="radio"/>	[ON], [OFF] Consentire all'unità di risintonizzarsi su una frequenza differente fornendo la medesima stazione. (Disponibile solo con banda FM selezionata.)
<b>NEWS</b> <input type="radio"/>	[ON], [OFF] Interrompere la sorgente attualmente selezionata con nuovi programmi. (Disponibile solo con banda FM selezionata.)
<b>SEEK</b> <input type="radio"/>	[MAN], [PCH] Assegnare i pulsanti <b>◀◀</b> o <b>▶▶</b> per cercare le stazioni una a una (sintonizzazione manuale) o selezionare una stazione dai canali preimpostati.
<b>SAVE</b> <input type="radio"/>	<b>SPOTIFY</b> Memorizzare le informazioni sul brano attualmente riprodotto nell'elenco musicale in Spotify.
<b>UNSAVE</b> <input type="radio"/>	<b>SPOTIFY</b> Rimuovere le informazioni memorizzate in [SAVE].

Voce del menu	Descrizione
<b>S.RTRV</b> <span>CD</span> <span>USB</span> <span>iPod</span> <span>APP</span> <span>ANDROID</span> <span>SPOTIFY</span> [1] (efficace per velocità di compressione basse), [2] (efficace per velocità di compressione alte), [OFF]	Potenziare l'audio compresso e ripristinare il suono completo. Non disponibile quando: • USB è selezionato come sorgente e la funzione MIXTRAX è impostata su On. • Viene riprodotto CD-DA/CD-TEXT.
<b>AUDIO BOOK</b> <span>iPod</span> [FASTER], [NORMAL], [SLOWER]	Modificare la velocità di riproduzione. (Non disponibile quando [CONTROL iPod] è selezionato nella modalità di controllo.)

<b>PAUSE</b> <span>APP</span>	Sospendere o riprendere la riproduzione.
-------------------------------	--

## Impostazioni AUDIO

Voce del menu	Descrizione
<b>FADER*1</b>	Regolare il bilanciamento dell'altoparlante anteriore e posteriore.
<b>BALANCE</b>	Regolare il bilanciamento dell'altoparlante destro e sinistro.
<b>EQ SETTING</b> [SUPER BASS], [POWERFUL], [NATURAL], [VOCAL], [CUSTOM1], [CUSTOM2], [FLAT]	Selezionare o personalizzare la curva di equalizzazione. [CUSTOM1] può essere importato separatamente per ogni sorgente. Tuttavia, ognuna delle seguenti combinazioni viene impostata automaticamente sulla stessa impostazione. • USB, iPod, ANDROID, SPOTIFY e APP (iPhone) [CUSTOM2] è un'impostazione condivisa utilizzata per tutte le origini.
Selezionare una banda equalizzatore e il livello per un'ulteriore personalizzazione. <b>Banda equalizzatore:</b> [80HZ], [250HZ], [800HZ], [2.5KHZ], [8KHZ] <b>Livello equalizzatore:</b> da [+6] a [-6]	

Voce del menu	Descrizione
<b>LOUDNESS</b> [OFF], [LOW], [MID], [HI]	Compensare il suono chiaro a basso volume.
<b>SUB.W*2</b> [NOR], [REV], [OFF]	Selezionare la fase del subwoofer.
<b>SUB.W CTRL*2*3</b> <b>Frequenza di cutoff:</b> [50HZ], [63HZ], [80HZ], [100HZ], [125HZ], [160HZ], [200HZ] <b>Livello di output:</b> da [-24] a [+6] <b>Livello di pendenza:</b> [-12], [-24]	Il subwoofer emette solo le frequenze inferiori a quelle presenti nell'intervallo selezionato.
<b>BASS BOOST</b> Da [0] a [+6]	Selezionare il livello di incremento dei bassi.
<b>HPF SETTING</b> <b>Frequenza di cutoff:</b> [OFF], [50HZ], [63HZ], [80HZ], [100HZ], [125HZ], [160HZ], [200HZ] <b>Livello di pendenza:</b> [-12], [-24]	Dagli altoparlanti vengono emesse solo le frequenze superiori al cutoff del filtro passa alto (HPF).
<b>SLA</b> Da [+4] a [-4]	Regolare il volume del livello per ogni sorgente, fatta eccezione per FM. Ognuna delle seguenti combinazioni viene impostata automaticamente sulla stessa impostazione. • USB, iPod, ANDROID, SPOTIFY e APP (iPhone)

\*1 Non disponibile quando [SUB.W/SUB.W] è selezionato in [SP-P/O MODE] nelle impostazioni INITIAL (pagina 5).

\*2 Non disponibile quando [REAR/REAR] è selezionato in [SP-P/O MODE] nelle impostazioni INITIAL (pagina 5).

\*3 Non disponibile quando [OFF] è selezionato in [SUB.W].

## Impostazioni SYSTEM

È anche possibile accedere a questi menu quando l'unità è spenta.

Voce del menu	Descrizione
<b>LANGUAGE</b> [ENG](Inglese), [PYC](Russo), [TUR](Turco)	Selezionare la lingua per visualizzare le informazioni di testo di un file audio compresso.

Voce del menu	Descrizione
<b>CLOCK SET</b>	
<b>12H/24H</b>	Impostare l'orologio (pagina 4).
[12H], [24H]	Selezionare la notazione temporale.
<b>AUTO PI</b>	
[ON], [OFF]	Cercare una stazione differente con la medesima programmazione, anche se si utilizza una stazione preimpostata.
<b>AUX</b>	
[ON], [OFF]	Impostare su [ON] quando si utilizza un dispositivo ausiliario connesso all'unità.
<b>SPOTIFY</b>	
[ON], [OFF]	Impostare su [ON] quando si utilizza la funzione Spotify.
<b>PW SAVE*</b>	
[ON], [OFF]	Ridurre il consumo della batteria. L'attivazione della sorgente è consentita solo se questa funzione è attiva.
<b>ANDROID WIRED</b>	
[MEMORY], [APP CONTROL]	Selezionare il metodo di connessione idoneo in base al dispositivo Android.
<b>P.APP AUTO ON</b>	
[ON], [OFF]	Selezionare [ON] per avviare automaticamente Pioneer ARC APP quando all'unità è collegato un dispositivo Android mediante AOA. (Non disponibile quando [MEMORY] è selezionato in [ANDROID WIRED].)
<b>USB AUTO</b>	
[ON], [OFF]	Selezionare [ON] per passare automaticamente alla sorgente [USB] quando un dispositivo USB/iPod è collegato all'unità. Selezionare [OFF] quando un dispositivo USB/iPod è stato collegato all'unità solo per essere caricato.

\* [PW SAVE] è annullato se la batteria del veicolo è scollegata e dovrà essere riattivato una volta ricollegata la batteria. Quando [PW SAVE] è disattivato, in base ai metodi di connessione, l'unità può continuare a ricavare energia dalla batteria se l'interruttore di accensione del veicolo non dispone di una posizione ACC (accessorio).

## Impostazioni ILLUMINATION

Voce del menu	Descrizione
<b>COLOUR</b>	
[KEY COLOUR], [DISP COLOUR], [BOTH COLOUR]	Selezionare il colore per i tasti/display dell'unità tra i 12 colori preimpostati, [SCAN] o [CUSTOM]*. <ul style="list-style-type: none"> <li>• [SCAN]: consente di percorrere automaticamente una vasta gamma di colori.</li> <li>• [CUSTOM]*: <ol style="list-style-type: none"> <li>1 Tenere premuta la ghiera <b>M.C.</b> finché non viene visualizzata l'impostazione del colore.</li> <li>2 Impostare il colore primario (R (rosso)/G (verde)/B (blu)) e il livello di luminosità (da [0] a [60]). Non è possibile selezionare un livello inferiore a 10 per tutti e tre R (rosso), G (verde), B (blu) contemporaneamente.</li> </ol> </li> </ul> <p>È inoltre possibile personalizzare i colori preimpostati. Selezionare uno dei colori preimpostati, quindi tenere premuta la ghiera <b>M.C.</b> finché non viene visualizzato il display di impostazione del colore.</p> <p>* L'impostazione CUSTOM è disponibile solo per [KEY COLOUR] e [DISP COLOUR].</p>
<b>DIM SETTING</b>	
[SYNC ILLUMI], [SYNC CLOCK], [MANUAL]	Cambiare la luminosità del display.
<b>BRIGHTNESS</b>	
[KEY], [DISP]	Selezionare la luminosità per i tasti/display dell'unità da [1] a [10]. La gamma di impostazioni disponibili varia in base a [DIM SETTING].
<b>ILLUMI FX</b>	
[ON], [OFF]	È possibile visualizzare l'effetto di illuminazione quando viene inserito/espulso un CD. L'effetto di illuminazione si attiva quando l'alimentazione ACC viene accesa/spenta, indipendentemente dall'impostazione.

## Impostazioni MIXTRAX

Voce del menu	Descrizione
<b>SHORT PLAYBACK</b>	
[1.0 MIN], [1.5 MIN], [2.0 MIN], [2.5 MIN], [3.0 MIN], [OFF]	Selezionare la lunghezza del tempo di riproduzione.
<b>FLASH AREA</b>	
[KEY/DISPLAY], [KEY], [OFF]	Selezionare l'area per l'effetto luminoso. Quando è selezionato [OFF], il colore impostato nelle impostazioni ILLUMINATION (pagina 12) viene utilizzato come colore del display.
<b>FLASH PATTERN</b>	
Da [SOUND LEVEL 1] a [SOUND LEVEL 6]	Cambiare l'effetto luminoso in base al livello audio e dei bassi. L'effetto lampeggiante cambia in base al livello audio.
Da [LOW PASS 1] a [LOW PASS 6]	L'effetto lampeggiante cambia in base al livello dei bassi.
[RANDOM1]	L'effetto lampeggiante cambia casualmente in base alla modalità di livello audio e alla modalità di passa basso.
[RANDOM2]	L'effetto lampeggiante cambia casualmente in base alla modalità del livello audio.
[RANDOM3]	L'effetto lampeggiante cambia casualmente in base alla modalità di passa basso.
<b>DISPLAY FX</b>	
[ON], [OFF]	Impostare gli effetti speciali MIXTRAX su on/off.
<b>CUT IN FX</b>	
[ON], [OFF]	Attivare/disattivare gli effetti audio MIXTRAX mentre si cambiano manualmente le tracce.

## Connessioni/Installazione

### Connessioni

#### Importante

- Durante l'installazione dell'unità su un veicolo privo di posizione ACC (accessorio) sull'interruttore di accensione, il mancato collegamento del cavo rosso al terminale che rileva il funzionamento del tasto di accensione può provocare il consumo della batteria.



Posizione ACC



Senza posizione ACC

- Se questa unità venisse, utilizzata in condizioni diverse dalle seguenti, potrebbero verificarsi incendi o malfunzionamenti.
    - Veicoli con batteria da 12 volt e messa a terra negativa.
    - Quando l'uscita dell'altoparlante viene utilizzata da 4 canali, usare altoparlanti oltre 50 W (potenza in entrata massima) e tra 4 Ω e 8 Ω (valore di impedenza). Per questa unità, non utilizzare altoparlanti con valore di impedenza compreso tra 1 Ω e 3 Ω.
    - Quando l'uscita dell'altoparlante posteriore viene utilizzata da un subwoofer da 2 Ω, usare altoparlanti oltre 70 W (potenza in entrata massima). \* Fare riferimento alle connessioni per un metodo di connessione.
  - Per evitare cortocircuiti, surriscaldamento e malfunzionamenti, assicurarsi di attenersi alla seguente procedura.
    - Scollegare il terminale negativo della batteria prima dell'installazione.
    - Fissare il cablaggio con fascette o nastro adesivo. Avvolgere nastro adesivo
- intorno cablaggio che entra in contatto con le parti metalliche per proteggere i cavi.
- Posizionare tutti i cavi lontano dalle parti in movimento, come ad esempio la leva del cambio e le guide dei sedili.
  - Posizionare tutti i cavi lontano da luoghi caldi, come ad esempio vicino alle bocchette del riscaldamento.
  - Non collegare il cavo giallo alla batteria facendolo passare attraverso il foro del vano motore.
  - Coprire tutti i connettori per cavi scollegati con nastro isolante.
  - Non accorciare i cavi.
  - Non tagliare mai l'isolamento del cavo di alimentazione dell'unità al fine di condividere la potenza con altri dispositivi. La capacità corrente del cavo è limitata.
  - Utilizzare un fusibile dal valore prescritto.
  - Non collegare il cavo negativo dell'altoparlante direttamente alla messa a terra.
  - Non unire mai i cavi negativi di diversi altoparlanti.
- Quando l'unità è accesa, i segnali di controllo vengono inviati attraverso il cavo blu/bianco. Collegare il cavo al telecomando di sistema di un amplificatore di potenza esterno o al terminale di controllo relè dell'antenna automatica del veicolo (max. 300 mA 12 V CC). Se il veicolo è dotato di un'antenna da vetro, collegarla al terminale di alimentazione del booster.
  - Non collegare il cavo blu/bianco al terminale di alimentazione di un amplificatore di potenza esterno. Inoltre, non collegarlo al terminale di alimentazione dell'antenna automatica. Questa operazione può provocare

l'esaurimento della batteria o un malfunzionamento.

- Il cavo nero è la messa a terra. I cavi di messa a terra per l'unità e per altre apparecchiature (in particolare prodotti ad alta corrente, come ad esempio amplificatori di potenza) devono essere collegati separatamente. In caso contrario, un distacco accidentale può provocare incendi o malfunzionamenti.
- Il simbolo grafico  situato sul prodotto significa corrente continua.

## L'unità

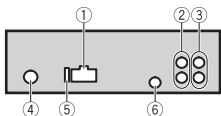

- 1 Ingresso cavo di alimentazione
- 2 Uscita posteriore o uscita subwoofer
- 3 Uscita anteriore
- 4 Ingresso antenna
- 5 Fusibile (10 A)
- 6 Ingresso remoto cablato

È possibile collegare un adattatore per il telecomando cablato (venduto separatamente).

## Cavo di alimentazione

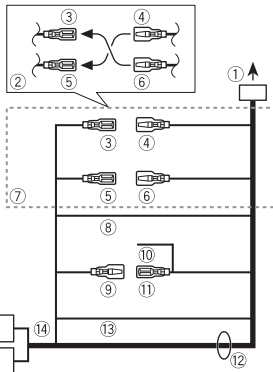

- 1 All'ingresso del cavo di alimentazione
- 2 In base al veicolo, la funzione di 3 e 5 può variare. In questo caso, assicurarsi di collegare 4 a 5 e 6 a 3.
- 3 Giallo Backup (o accessorio)
- 4 Giallo Effettuare la connessione a un terminale di alimentazione costante pari a 12 V.
- 5 Rosso Accessorio (o backup)
- 6 Rosso Effettuare la connessione a un terminale controllato dall'interruttore di accensione (12 V CC).
- 7 Collegare tra loro le interlinee del medesimo colore.
- 8 Nero (messa a terra telaio)
- 9 Blu/bianco La posizione dei pin del connettore ISO varia in base al tipo di veicolo. Collegare 9 e 11 quando il Pin 5 è di tipo controllo antenna. In un altro tipo di veicolo, non collegare mai 9 e 11.
- 10 Blu/bianco

Effettuare il collegamento al terminale di controllo del sistema dell'amplificatore di potenza (max. 300 mA 12 V CC).

### 11 Blu/bianco

Effettuare il collegamento al terminale di controllo relè dell'antenna automatica (max. 300 mA 12 V CC).

### 12 Interlinee altoparlante

- Bianco: anteriore sinistra +
- Bianco/nero: anteriore sinistra -
- Grigio: anteriore destra +
- Grigio/nero: anteriore destra -
- Verde: posteriore sinistra + o subwoofer +
- Verde/nero: posteriore sinistra - o subwoofer -
- Viola: posteriore destra + o subwoofer +
- Viola/nero: posteriore destra - o subwoofer -

### 13 Arancione/bianco

Effettuare il collegamento al segnale di illuminazione del veicolo.

### 14 Connettore ISO

In alcuni veicoli, il connettore ISO può essere diviso in due. In questo caso, assicurarsi di collegare entrambi i connettori.

## NOTE

- Cambiare il menu iniziale dell'unità. Fare riferimento a [SP-P/O MODE] (pagina 5). L'uscita subwoofer dell'unità è monofonica.
- Quando si utilizza un subwoofer da 2 Ω, assicurarsi di collegare il subwoofer alle interlinee viola e viola/nero dell'unità. Non collegare nulla alle interlinee verde e verde/nero.

## Amplificatore di potenza (venduto separatamente)

Eseguire questi collegamenti quando si utilizza un amplificatore opzionale.

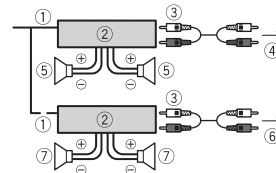

- 1 Telecomando di sistema Effettuare la connessione al cavo blu/ bianco.
- 2 Amplificatore di potenza (venduto separatamente)
- 3 Effettuare la connessione con cavi RCA (venduti separatamente)
- 4 All'uscita anteriore
- 5 Altoparlante anteriore
- 6 All'uscita posteriore o all'uscita subwoofer
- 7 Altoparlante posteriore o subwoofer

## Installazione

### Importante

- Verificare tutti i collegamenti e i sistemi prima dell'installazione finale.
- Non utilizzare parti non autorizzate, in quanto possono provocare malfunzionamenti.
- Se l'installazione richiede la foratura o altre modifiche del veicolo, consultare il rivenditore.
- Non installare l'unità se:
  - può interferire con il funzionamento del veicolo.
  - può causare lesioni ai passeggeri in caso di arresto improvviso.
- In caso di surriscaldamento, il laser semiconduttore può subire danni. Installare l'unità lontano da luoghi caldi, come ad esempio vicino alle bocchette del riscaldamento.



- È possibile ottenere prestazioni ottimali quando l'unità viene installata con un'angolazione inferiore ai 60°.
- Durante l'installazione, per garantire la corretta dispersione del calore quando si utilizza l'unità, accertarsi di lasciare ampio spazio dietro il pannello posteriore e avvolgere i cavi allentati in modo che non blocchino le aperture.

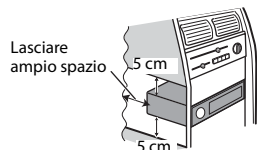

## Installazione a montaggio DIN

- 1 Inserire il riduttore di montaggio in dotazione nel cruscotto.
- 2 Fissare il riduttore di montaggio utilizzando un cacciavite per piegare le linguette metalliche (90°) in posizione.

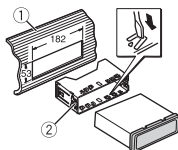

- 1 Cruscotto
  - 2 Riduttore di montaggio
- Assicurarsi che l'unità sia installata saldamente in posizione. Un'installazione instabile può provocare salti o malfunzionamenti.

## Quando non si utilizza il riduttore di montaggio in dotazione

- 1 Determinare la posizione corretta in cui i fori della forcella e il lato dell'unità corrispondono.

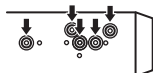

- 2 Serrare le due viti su ogni lato.

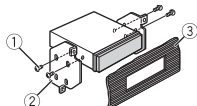

- 1 Vite filettata (5 mm x 9 mm, non in dotazione con il prodotto)
- 2 Forcella montante
- 3 Cruscotto o console

## Rimozione dell'unità (installata con il riduttore di montaggio in dotazione)

- 1 Rimuovere l'anello di rivestimento.

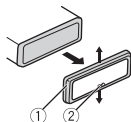

- 1 Anello di rivestimento
  - 2 Linguetta a tacche
- Il rilascio del pannello anteriore consente un più facile accesso all'anello di rivestimento.
  - Quando l'anello di rivestimento viene nuovamente collegato, puntare il lato con la linguetta a tacche rivolta verso il basso.
- 2 Inserire le chiavi di estrazione in dotazione in entrambi i lati dell'unità finché non scattano in posizione.
  - 3 Estrarre l'unità dal cruscotto.

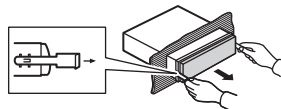

# Informazioni aggiuntive

## Risoluzione dei problemi

### Il display torna automaticamente alla visualizzazione normale.

- Non è stata effettuata alcuna operazione per circa 30 secondi.
- Eseguire un'operazione.

### Il range della riproduzione ripetuta cambia in maniera inattesa.

- In base al range di riproduzione ripetuta, il range selezionato può cambiare quando viene selezionata un'altra cartella o traccia o durante l'avanzamento/riavvolgimento rapido.
- Selezionare nuovamente il range di riproduzione ripetuta.

### Una cartella secondaria non viene riprodotta.

- Non è possibile riprodurre le cartelle secondarie quando è selezionato [FLD] (ripetizione cartella).
- Selezionare un altro range di riproduzione ripetuta.

### Il suono è intermittente.

- Si sta utilizzando un dispositivo, come ad esempio un cellulare, che può provocare interferenze audio.
- Allontanare dall'unità i dispositivi elettronici che possono causare interferenze.

## Messaggi di errore

### Comuni

#### AMP ERROR

- Unità non funzionante o collegamento altoparlante errato.
- Il circuito protettivo è attivato.

- Verificare il collegamento degli altoparlanti.
- Posizionare l'interruttore di accensione su OFF e nuovamente su ON. Se il messaggio rimane, contattare il rivenditore o una Stazione di servizio Pioneer per ottenere assistenza.

#### NO XXXX (NO TITLE, a esempio)

- Non sono presenti informazioni di testo incorporate.
- Accendere il display o riprodurre un altro file o traccia.

### Letture CD

#### ERROR-07, 11, 12, 17, 30

- Il disco è sporco.
- Pulire il disco.
- Il disco è graffiato.
- Sostituire il disco.

#### ERROR-07, 10, 11, 12, 15, 17, 30, A0

- Si è verificato un errore elettrico e meccanico.
- Posizionare l'interruttore di accensione su OFF e nuovamente su ON, oppure passare a una sorgente differente, quindi tornare la lettore CD.

#### ERROR-15

- Il disco inserito è vuoto.
- Sostituire il disco.

#### ERROR-23

- Formato CD non supportato.
- Sostituire il disco.

#### FORMAT READ

- Può verificarsi un ritardo tra l'inizio della riproduzione e il momento in cui si inizia a udire il suono.
- Attendere che il messaggio scompaia e ascoltare l'audio.

#### NO AUDIO

- Il disco inserito non contiene file riproducibili.
- Sostituire il disco.

#### SKIPPED

- Il disco inserito contiene file protetti da DRM.
- I file protetti vengono ignorati.

#### PROTECT

- Tutti i file del disco inserito hanno il DRM incorporato.
- Sostituire il disco.

### Dispositivo USB/iPod

#### FORMAT READ

- Può verificarsi un ritardo tra l'inizio della riproduzione e il momento in cui si inizia a udire il suono.
- Attendere che il messaggio scompaia e ascoltare l'audio.

#### NO AUDIO

- Non sono presenti brani.
- Trasferire i file audio al dispositivo USB ed effettuare la connessione.
- Il dispositivo USB connesso ha la sicurezza abilitata.
- Attenersi alle istruzioni del dispositivo USB per disattivare la sicurezza.

#### SKIPPED

- Il dispositivo USB connesso contiene file protetti da DRM.
- I file protetti vengono ignorati.

#### PROTECT

- Tutti i file sul dispositivo USB connesso hanno il DRM incorporato.
- Sostituire il dispositivo USB.

#### N/A USB

- Il dispositivo USB connesso non è supportato dall'unità.
- Scollegare il dispositivo e sostituirlo con un dispositivo USB compatibile.

#### HUB ERROR

- Il dispositivo USB connesso mediante un hub USB non è supportato dall'unità.
- Collegare il dispositivo USB direttamente all'unità utilizzando un cavo USB.

#### CHECK USB

- Il connettore USB o il cavo USB ha subito un corto circuito.
- Verificare che il connettore USB o il cavo USB non siano impigliati in qualcosa o danneggiati.
- Il dispositivo USB collegato consuma più della quantità di energia massima consentita.
- Scollegare il dispositivo USB e non utilizzarlo. Posizionare l'interruttore di accensione su OFF e nuovamente su ACC o ON. Collegare solo dispositivi USB conformi.
- L'iPod funziona correttamente ma non è in carica.
- Assicurarsi che il cavo di collegamento dell'iPod non sia accorciato (ad esempio, non sia impigliato in oggetti metallici). Una volta verificato, posizionare l'interruttore di accensione su OFF e nuovamente su ON, oppure scollegare e ricollegare l'iPod.

#### ERROR-19

- Comunicazione non riuscita.
- Effettuare una delle seguenti operazioni, quindi tornare alla sorgente USB.
  - Posizionare l'interruttore di accensione su OFF e nuovamente su ON.
  - Scollegare il dispositivo USB.
  - Passare a una sorgente diversa.
- Errore iPod.
- Scollegare il cavo dall'iPod. Una volta visualizzato il menu principale

dell'iPod, ricollegare e reimpostare l'iPod.

#### ERROR-23

→ Il dispositivo USB non è formattato correttamente.

- Formattare il dispositivo USB con FAT12, FAT16 o FAT32.

#### ERROR-16

→ La versione firmware dell'iPod è obsoleta.

- Aggiornare la versione iPod.

→ Errore iPod.

- Scollegare il cavo dall'iPod. Una volta visualizzato il menu principale dell'iPod, ricollegare e reimpostare l'iPod.

#### STOP

→ Nell'elenco corrente non sono presenti brani.

- Selezionare un elenco che contenga dei brani.

#### NOT FOUND

→ Nessun brano correlato.

- Trasferire i brani all'iPod.

#### APP

##### START UP APP

→ L'applicazione non è ancora in esecuzione.

- Utilizzare il dispositivo mobile per avviare l'applicazione.

#### Spotify

##### CHECK APP

→ Connessione all'applicazione Spotify non riuscita.

- Attenersi alle istruzioni visualizzate sullo schermo.

## Linee guida di gestione

### Dischi e lettori

- Utilizzare solo dischi che riportano uno dei due loghi riportati di seguito.



- Utilizzare dischi da 12 cm.
- Utilizzare solo dischi circolari convenzionali.
- Con questa unità non è possibile utilizzare i seguenti tipi di disco:
  - DualDiscs
  - Dischi da 8 cm: il tentativo di utilizzare tali dischi con un adattatore può provocare il malfunzionamento dell'unità.
  - Dischi dalla forma non convenzionale
  - Dischi diversi da CD
  - Dischi danneggiati, inclusi dischi rotti, scheggiati o deformati
  - Dischi CD-R/RW non finalizzati
- Non scrivere o non applicare prodotti chimici sulla superficie dei dischi.
- Per pulire un CD, utilizzare un panno morbido dal centro verso l'esterno.
- La condensa può compromettere temporaneamente le prestazioni del lettore. Lasciare riposare per circa un'ora a una temperatura più calda. Inoltre, pulire tutti i dischi umidi con un panno morbido.
- Quando si utilizzano dischi che possono essere stampati su superfici adesive, controllare le istruzioni e le avvertenze dei dischi. In base al disco, l'inserimento e l'espulsione potrebbe non essere possibile. L'utilizzo di simili dischi può danneggiare l'apparecchiatura.
- Non attaccare sul disco etichette disponibili in commercio o altri materiali.

– I dischi possono deformarsi rendendo il disco non riproducibile.

– Le etichette possono staccarsi durante la riproduzione e impedire l'espulsione dei dischi, provocando danni all'apparecchiatura.

### Dispositivo di archiviazione USB

- Le connessioni via hub USB non sono supportate.
- Fissare saldamente il dispositivo di archiviazione USB prima di guidare. Non lasciar cadere il dispositivo di archiviazione USB sul pavimento, in quanto potrebbe incastrarsi sotto il pedale del freno o dell'acceleratore.
- In base al dispositivo di archiviazione USB, potrebbero verificarsi i seguenti problemi:
  - Le operazioni possono variare.
  - Il dispositivo di archiviazione potrebbe non essere riconosciuto.
  - I file potrebbero non essere riprodotti correttamente.
  - Il dispositivo può causare interferenze audio durante l'ascolto della radio.

### iPod

- Non lasciare l'iPod in luoghi con temperature elevate.
- Fissare saldamente l'iPod durante la guida. Non lasciar cadere l'iPod sul pavimento, in quanto potrebbe incastrarsi sotto il pedale del freno o dell'acceleratore.
- Le impostazioni dell'iPod, come ad esempio equalizzatore e ripetizione della riproduzione, cambiano automaticamente quando l'iPod è collegato all'unità. Una volta scollegato l'iPod, tali impostazioni tornano alle impostazioni originali.
- Il testo incompatibile salvato sull'iPod non verrà visualizzato dall'unità.

## Compatibilità audio compresso

- Per il nome cartella o per il nome file, è possibile visualizzare solo i primi 32 caratteri (inclusa l'estensione del file).
- L'unità potrebbe non funzionare correttamente in base all'applicazione utilizzata per decodificare i file WMA.
- Potrebbe verificarsi un leggero ritardo all'avvio della riproduzione dei file audio incorporati con i dati immagine o dei file audio memorizzati su un dispositivo USB con numerose gerarchie di cartelle.
- Il testo con caratteri russi da visualizzare sull'unità deve essere codificato con uno dei seguenti gruppi di caratteri:
  - Unicode (UTF-8, UTF-16)
  - Un gruppo di caratteri diverso da Unicode utilizzato in un ambiente Windows e impostato su Russo nell'impostazione multilingue

### ATTENZIONE

- Pioneer non può garantire la compatibilità con tutti i dispositivi di archiviazione di massa USB e non si assume alcuna responsabilità per eventuali perdite di dati su lettori multimediali, smartphone o altri dispositivi durante l'utilizzo del prodotto.
- Non lasciare i dischi o un dispositivo di archiviazione USB in luoghi soggetti a temperature elevate.

### File WMA

Estensione file	.wma
Velocità di trasmissione	Da 48 kbps a 320 kbps (CBR), da 48 kbps a 384 kbps (VBR)
Frequenza di campionamento	32 kHz, 44,1 kHz, 48 kHz

Windows Media™ Audio Professional, Compressione dati senza perdita, Voce/Streaming DRM/Streaming con video	Non compatibile
--	-----------------

## File MP3

Estensione file	.mp3
Velocità di trasmissione	Da 8 kbps a 320 kbps (CBR), VBR
Frequenza di campionamento	Da 8 kHz a 48 kHz (32 kHz, 44,1 kHz, 48 kHz per enfasi)
Versione tag ID3 compatibile	1.0, 1.1, 2.2, 2.3, 2.4 (la versione tag ID3 2.x ha la priorità sulla versione 1.x.)
Playlist M3u	Non compatibile
MP3i (MP3 interattivo), mp3 PRO	Non compatibile

## File WAV

- I formati file WAV non possono essere collegati via MTP.

Estensione file	.wav
Bit di quantizzazione	8 e 16 (LPCM), 4 (MSADPCM)
Frequenza di campionamento	Da 16 kHz a 48 kHz (LPCM), 22,05 kHz e 44,1 kHz (MS ADPCM)

## Disco

- Indipendentemente dalla lunghezza della sezione vuota tra i brani della registrazione originale, i dischi con audio compresso vengono riprodotti con una breve pausa tra i brani.

Gerarchia cartella riproducibile	Fino a otto livelli (una gerarchia pratica presenta meno di due livelli).
Cartelle riproducibili	Fino a 99

File riproducibili	Fino a 999
File system	ISO 9660 livello 1 e 2, Romeo, Joliet
Riproduzione a sessione multipla	Compatibile
Trasferimento dati scrittura a pacchetti	Non compatibile

## Dispositivo USB

- Potrebbe verificarsi un leggero ritardo all'avvio della riproduzione dei file audio su un dispositivo di archiviazione USB con numerose gerarchie di cartelle.

Gerarchia cartella riproducibile	Fino a otto livelli (una gerarchia pratica presenta meno di due livelli).
Cartelle riproducibili	Fino a 500
File riproducibili	Fino a 15 000
Riproduzione di file protetti da copyright	Non compatibile
Dispositivo USB partizionato	È possibile riprodurre solo la prima partizione.

## Compatibilità iPod

L'unità supporta solo i seguenti modelli di iPod. Di seguito vengono indicate le versioni supportate del software iPod. Le versioni precedenti potrebbero non essere supportate. Realizzato per

- iPod touch (dalla 1ª alla 6ª generazione)
- iPod classic
- iPod con video
- iPod nano (dalla 1ª alla 7ª generazione)
- iPhone 6s
- iPhone 6s Plus
- iPhone 6
- iPhone 6 Plus
- iPhone 5s
- iPhone 5c
- iPhone 5
- iPhone 4s
- iPhone 4

- iPhone 3GS
- iPhone 3G
- iPhone

- Le operazioni possono variare in base alla generazione e/o alla versione del software dell'iPod.
- Gli utenti dell'iPod con Lightning Connector devono utilizzare il cavo da Lightning a USB (in dotazione con iPod).
- Gli utenti dell'iPod con Dock Connector devono utilizzare CD-IU51. Per dettagli, consultare il rivenditore.
- Fare riferimento ai manuali dell'iPod per ottenere informazioni sulla compatibilità di file/formato.
- Audiolibri, Podcast: compatibile

### ⚠ ATTENZIONE

Pioneer declina ogni responsabilità per la perdita di dati sull'iPod, anche se i dati vengono persi durante l'utilizzo dell'unità.

## Sequenza di file audio

Con questa unità, l'utente non può assegnare numeri di cartella e specificare le sequenze di riproduzione. La sequenza di file audio dipende dal dispositivo collegato.

Notare che i file nati su un dispositivo USB non possono essere riprodotti.

## Esempio di gerarchia

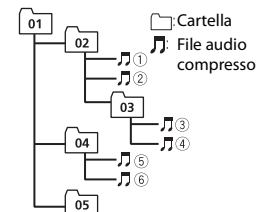

Level 1 Level 2 Level 3 Level 4

Da 01 a 05: numero cartella

① a ⑥: sequenza di riproduzione

## Grafico caratteri russi

D: C	D: C	D: C
А: А	Б: Б	В: В
Г: Г	Д: Д	Е: Е, Ё
Ж: Ж	З: З	И: И, Ы
К: К	Л: Л	М: М
Н: Н	О: О	П: П
Р: Р	С: С	Т: Т
У: У	Ф: Ф	Х: Х
Ц: Ц	Ч: Ч	Ш: Ш, Щ
Ъ: Ъ	Ы: Ы	Ь: Ъ
Э: Э	Ю: Ю	Я: Я

D: visualizzazione C: carattere

## Copyright e marchio

### iTunes

Apple ed iTunes sono marchi di fabbrica di Apple Inc., registrati negli Stati Uniti ed in altri Paesi.

### WMA

Windows Media è un marchio di fabbrica o marchio di fabbrica depositato della Microsoft Corporation negli Stati Uniti ed in altri paesi.

Questo prodotto include tecnologie di proprietà della Microsoft Corporation e non è utilizzabile senza licenza della Microsoft Licensing, Inc.

### iPod & iPhone

iPhone, iPod, iPod classic, iPod nano, e iPod touch sono marchi di Apple Inc., registrati negli Stati Uniti e in altri Paesi.

Lightning è un marchio di fabbrica di Apple Inc.

“Fatto per l'iPod” e “Fatto per l'iPhone” significano che un accessorio elettronico è stato progettato specificamente rispettivamente per il collegamento con l'iPod o l'iPhone ed è stato certificato dal suo sviluppatore corrispondere agli standard operativi stabiliti da Apple. Apple non può essere considerata responsabile di questo dispositivo o della sua osservanza delle norme di sicurezza e dei vari regolamenti. Tenere presente che l'uso di questo accessorio con l'iPod o l'iPhone può peggiorare le prestazioni wireless.

### Android & Google Play

Android, Google Play e il logo Google Play sono marchi di Google Inc.

### MIXTRAX

MIXTRAX è un marchio registrato di PIONEER CORPORATION.

### Spotify®

SPOTIFY e il logo Spotify sono marchi registrati di Spotify AB. Sono necessari dispositivi digitali mobili compatibili e

abbonamento premium, ove disponibili, vedere <https://www.spotify.com>.

## Specifiche

### Generali

Alimentazione: 14,4 V CC (da 10,8 V a 15,1 V consentiti)

Sistema di messa a terra: tipo negativo

Consumo di corrente massimo: 10,0 A

Dimensioni (L × A × P):

DIN

Telaio: 178 mm × 50 mm × 165 mm

Testata: 188 mm × 58 mm × 17 mm

D

Telaio: 178 mm × 50 mm × 165 mm

Testata: 170 mm × 46 mm × 17 mm

Peso: 1 kg

### Audio

Potenza massima:

- 50 W × 4 canali/4 Ω (senza subwoofer)
- 50 W × 2 canali/4 Ω + 70 W × 1 canale/2 Ω (per il subwoofer)

Potenza continua:

22 W × 4 (da 50 Hz a 15 000 Hz, 5 % THD, 4 Ω di carico, entrambi i canali pilotati)

Impedenza di carico: 4 Ω (da 4 Ω a 8 Ω consentiti)

Livello di output massimo tensione preout: 2,0 V

Profilo loudness: +10 dB (100 Hz), +6,5 dB (10 kHz) (volume: -30 dB)

Equalizzatore (equalizzatore grafico a 5 bande):

Frequenza: 80 Hz/250 Hz/800 Hz/2,5 kHz/8 kHz

Campo di equalizzazione: ±12 dB (passo 2 dB)

Subwoofer (mono):

Frequenza: 50 Hz/63 Hz/80 Hz/100 Hz/125 Hz/160 Hz/200 Hz

Pendenza: -12 dB/oct, -24 dB/oct

Guadagno: da +6 dB a -24 dB

Fase: normale/inversa

### Letture CD

Sistema: sistema audio compact disc

Dischi utilizzabili: compact disc

Rapporto segnale-rumore: 94 dB (1 kHz) (rete IEC-A)

Numero di canali: 2 (stereo)

Formato di decodifica MP3: MPEG-1 e 2 Audio Layer 3

Formato di decodifica WMA: ver. 7, 8, 9, 9.1, 9.2 (audio a 2 canali)

Formato segnale WAV: Linear PCM & MS ADPCM (non compresso)

### USB

Specifica standard USB: USB 2.0 full speed

Alimentazione massima: 1,5 A

USB Protocollo:

MSC (Mass Storage Class)

MTP (Media Transfer Protocol)

AOA (Android Open Accessory) 2.0

File system: FAT12, FAT16, FAT32

Formato di decodifica MP3: MPEG-1 e 2 Audio Layer 3

Formato di decodifica WMA: ver. 7, 8, 9, 9.1, 9.2 (audio a 2 canali)

Formato segnale WAV: Linear PCM & MS ADPCM (non compresso)

### Tuner FM

Intervallo di frequenza: da 87,5 MHz a 108,0 MHz

Sensibilità utilizzabile: 11 dBf (1,0 μV/75 Ω, mono, S/N: 30 dB)

Rapporto segnale-rumore: 72 dB (rete IEC-A)

### Tuner MW

Intervallo di frequenza: da 531 kHz a 1 602 kHz

Sensibilità utilizzabile: 25 μV (S/N: 20 dB)

Rapporto segnale-rumore: 62 dB (rete IEC-A)

### Tuner LW

Intervallo di frequenza: da 153 kHz a 281 kHz

Sensibilità utilizzabile: 28 μV (S/N: 20 dB)

Rapporto segnale-rumore: 62 dB (rete IEC-A)

### NOTA

Caratteristiche tecniche e design sono soggetti a eventuali modifiche senza preavviso.

# Índice

Antes de empezar .....	2
Procedimientos iniciales.....	3
Radio.....	5
CD/USB/iPod/AUX.....	6
Modo app .....	8
Spotify® .....	8
Uso de Pioneer ARC APP.....	9
Ajustes.....	10
Ajustes de FUNCTION .....	10
Ajustes de AUDIO .....	11
Ajustes de SYSTEM.....	12
Ajustes de ILLUMINATION.....	12
Ajustes de MIXTRAX.....	13
Conexiones/instalación .....	14
Información complementaria.....	16

## Acerca de este manual:

- En las siguientes instrucciones, la designación "dispositivo USB" hace referencia tanto a dispositivos de memoria USB como a reproductores de audio USB.
- En este manual, la designación "iPod" hace referencia tanto a un iPod como a un iPhone.

# Antes de empezar

## Muchas gracias por adquirir este producto PIONEER

Lea este manual con atención antes de usar este producto para garantizar un uso correcto. Es muy importante que lea y respete los mensajes de **ADVERTENCIA** y **PRECAUCIÓN** de este manual. Guarde el manual en un lugar seguro y de fácil acceso para poder consultarlo en el futuro.



Si desea deshacerse de este producto, no lo mezcle con los residuos generales de su hogar. De conformidad con la legislación vigente, existe un sistema de recogida distinto para los productos electrónicos que requieren un procedimiento adecuado de tratamiento, recuperación y reciclado.

Las viviendas privadas en los estados miembros de la UE, en Suiza y Noruega pueden devolver gratuitamente sus productos electrónicos usados en los centros de recolección previstos o bien en una tienda minorista (si adquieren un producto similar nuevo).

En el caso de los países que no se han mencionado en el párrafo anterior, póngase en contacto con las autoridades locales a fin de conocer el método de eliminación correcto.

Al actuar siguiendo estas instrucciones, se asegurará de que el producto eliminado se someta a los procesos de tratamiento, recuperación y reciclaje necesarios, evitando de este modo efectos potencialmente negativos en el entorno y la salud humana.

## ⚠ ADVERTENCIA

- **No trate de instalar o reparar este producto usted mismo. La instalación o la reparación de este producto por parte de personas sin cualificación ni experiencia en equipos electrónicos y accesorios para automóviles puede ser peligrosa y puede exponerle al riesgo de sufrir una descarga eléctrica u otros peligros.**
- No intente utilizar la unidad mientras esté conduciendo. Asegúrese de salir de la carretera y aparcarse en un lugar seguro antes de intentar utilizar los controles del dispositivo.

## ⚠ PRECAUCIÓN

- No permita que la unidad entre en contacto con líquidos y/o humedad. De lo contrario, podría producirse una descarga eléctrica. Asimismo, el contacto de esta unidad con líquidos podría provocar averías, humo y sobrecalentamientos.
- Mantenga siempre el volumen lo suficientemente bajo como para poder escuchar los sonidos que provienen del exterior.
- El CarStereo-Pass de Pioneer solo debe usarse en Alemania.
- Este producto se ha evaluado bajo condiciones moderadas y tropicales de acuerdo con los Requisitos de seguridad, IEC 60065, para dispositivos de audio, vídeo y dispositivos electrónicos similares.

#### PRECAUCIÓN

Este aparato es un producto de láser de clase 1 clasificado como tal en Seguridad de productos de láser, IEC 60825-1:2007.

**PRODUCTO LASER CLASE 1**

#### En caso de problemas con el dispositivo

Si esta unidad no funcionase correctamente, póngase en contacto con su concesionario o con el centro de servicio PIONEER autorizado más cercano.

## Procedimientos iniciales

### Funcionamiento básico

#### DEH-S2000UI

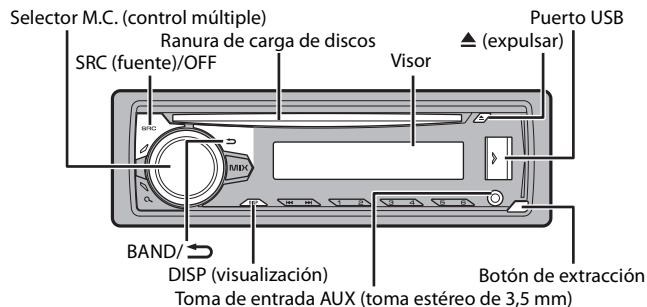

#### Mando a distancia opcional

El mando a distancia CD-R320 se vende por separado.

### Operaciones más frecuentes

Función	Operación
Encendido*	Pulse <b>SRC/OFF</b> para encender la unidad. Mantenga pulsado <b>SRC/OFF</b> para apagar la unidad.
Ajustar el volumen	Gire el selector <b>M.C.</b> .
Seleccionar una fuente	Pulse <b>SRC/OFF</b> varias veces.
Cambiar la información mostrada	Pulse <b>DISP</b> varias veces.
Volver a la visualización/lista anterior	Pulse <b>BAND/↻</b> .
Volver a la visualización normal desde el menú principal	Mantenga pulsado <b>BAND/↻</b> .

\* Si el cable azul/blanco de esta unidad está conectado al terminal de control de relé de antena de automóvil, la antena del vehículo se extiende cuando se activa la fuente de esta unidad. Para replugar la antena, apague la fuente.

### Indicaciones en pantalla

Indicación	Descripción
▶	Aparece si existe un nivel inferior para un menú o una carpeta.
⌂	Aparece al pulsar el botón <b>⌂</b> .
LOC	Aparece si se ha ajustado la función de exploración local (página 10).
TP	Aparece si se está recibiendo un programa de tráfico.
TA	Aparece si se ha ajustado la función TA (anuncios de tráfico) (página 10).
<b>S.F.brV</b>	Aparece si se ha ajustado la función de recuperación del sonido (página 11).
⊗	Aparece si se ha seleccionado la reproducción aleatoria.
↻	Aparece si se ha seleccionado la reproducción repetida.
📱	Aparece si se ha ajustado la función de control de iPod (página 7).

### Extracción del frontal

Extraiga el frontal para evitar robos. Desconecte todos los cables y dispositivos conectados al frontal y apague la unidad antes de extraerlo.

## Extracción

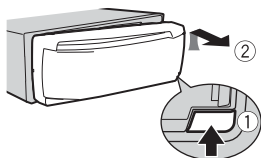

## Colocación

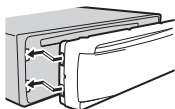

### Importante

- Evite la exposición del frontal a impactos violentos.
- Guarde el frontal protegido de la luz solar directa y de las temperaturas elevadas.
- Guarde siempre el frontal desmontado en un estuche de protección o una bolsa.

## Menú de configuración

Al situar el contacto en ON después de la instalación, aparece [SET UP :YES] en el visor.

### 1 Presione el selector M.C..

El menú de configuración desaparece después de 30 segundos sin realizar operaciones. Si prefiere realizar la configuración en otro momento, gire el selector M.C. para seleccionar [NO] y presione para confirmar.

### 2 Gire el selector M.C. para seleccionar las opciones y, a continuación, presione para confirmar.

Para pasar a la siguiente opción del menú, tiene que confirmar la selección.

Opción del menú	Descripción
<b>LANGUAGE</b> [ENG](inglés), [PYC](ruso), [TUR](turco)	Seleccione el idioma en el que debe aparecer la información de texto de un archivo de audio comprimido.
<b>CLOCK SET</b>	Ajuste el reloj.
<b>FM STEP</b> [100], [50]	Seleccione los pasos de la sintonización FM entre 100 kHz y 50 kHz.

### 3 [QUIT :YES] aparece una vez realizados todos los ajustes.

Para volver a la primera opción del menú de configuración, gire el selector M.C. para seleccionar [QUIT :NO] y, a continuación, presione para confirmar.

### 4 Presione el selector M.C. para confirmar los ajustes.

## NOTAS

- Puede cancelar la configuración de los menús pulsando SRC/OFF.
- La configuración puede realizarse en cualquier momento desde los ajustes de SYSTEM (página 12) y los ajustes de INITIAL (página 4).

## Cancelación de la pantalla de demostración (DEMO OFF)

- 1 Presione el selector M.C. para que aparezca el menú principal.
- 2 Gire el selector M.C. para seleccionar [SYSTEM] y, a continuación, presione para confirmar.
- 3 Gire el selector M.C. para seleccionar [DEMO OFF] y, a continuación, presione para confirmar.
- 4 Gire el selector M.C. para seleccionar [YES] y, a continuación, presione para confirmar.

## Ajustes de INITIAL

- 1 Mantenga pulsado SRC/OFF hasta que se apague la unidad.
- 2 Mantenga pulsado SRC/OFF para mostrar el menú principal.
- 3 Gire el selector M.C. para seleccionar [INITIAL] y, a continuación, presione para confirmar.
- 4 Gire el selector M.C. para seleccionar una opción y, a continuación, presione para confirmar.

Opción del menú	Descripción
<b>FM STEP</b> [100], [50]	Seleccione los pasos de la sintonización FM entre 100 kHz y 50 kHz.



Opción del menú	Descripción
<b>SP-P/O MODE</b>	
[REAR/SUB.W]	Seleccione esta opción si hay un altavoz de gama completa conectado a los cables de salida de los altavoces traseros y un subwoofer conectado a la salida RCA.
[SUB.W/SUB.W]	Seleccione esta opción si hay un subwoofer pasivo conectado directamente a los cables de salida de los altavoces traseros y un subwoofer conectado a la salida RCA.
[REAR/REAR]	Seleccione esta opción si hay altavoces de gama completa conectados a los cables de salida de los altavoces traseros y a la salida RCA. Si hay un altavoz de gama completa conectado a los cables de salida de los altavoces traseros y no se utiliza la salida RCA, puede seleccionar [REAR/SUB.W] o [REAR/REAR].
<b>S/W UPDATE</b>	
[SYSTEM INFO]	Seleccione para confirmar la información más reciente del sistema en la unidad.
[SYSTEM UPDATE]	Seleccione esta opción para actualizar la unidad con el software más reciente e inicializar los ajustes de la unidad. Para obtener más información sobre el software y las actualizaciones más recientes, visite nuestro sitio web.
<b>SYSTEM RESET</b>	
[YES], [NO]	Seleccione [YES] para inicializar los ajustes de la unidad. La unidad se reiniciará automáticamente. (Algunos de los ajustes se mantendrán incluso después de reiniciar la unidad.)

## Radio

Las frecuencias del sintonizador de esta unidad están pensadas para su utilización en Europa Occidental, Asia, Oriente Medio, África y Oceanía. Si se utiliza en otras áreas es posible que la recepción no sea correcta. La función RDS (Radio Data System) solo funciona en áreas en las que se emiten señales RDS correspondientes a emisoras FM.

### Recepción de emisoras memorizadas

- 1 Pulse **SRC/OFF** para seleccionar [RADIO].
- 2 Pulse **BAND/↻** para seleccionar la banda entre las opciones [FM1], [FM2], [FM3], [MW] o [LW].
- 3 Pulse un botón numérico (de 1/∧ a 6/↻).

### SUGERENCIA

Los botones ◀◀/▶▶ también pueden utilizarse para seleccionar una emisora memorizada cuando [SEEK] está ajustado en [PCH] en los ajustes de FUNCTION (página 10).

### Memoria de mejores emisoras (BSM)

Las seis emisoras con mejor señal se guardan en los botones numéricos (de 1/∧ a 6/↻).

- 1 Después de seleccionar la banda, presione el selector M.C. para que aparezca el menú principal.
- 2 Gire el selector M.C. para seleccionar [FUNCTION] y, a continuación, presione para confirmar.
- 3 Gire el selector M.C. para seleccionar [BSM] y, a continuación, presione para confirmar.

### Para buscar una emisora manualmente

- 1 Después de seleccionar la banda, pulse ◀◀/▶▶ para seleccionar una emisora. Mantenga pulsado ◀◀/▶▶ y suéltelo para buscar una emisora disponible. La exploración se detiene cuando la unidad recibe una emisora. Para cancelar la búsqueda local, pulse ◀◀/▶▶.

### NOTA

[SEEK] debe estar ajustado en [MAN] en los ajustes de FUNCTION (página 10).

### Para almacenar las emisoras manualmente

- 1 Mientras recibe la emisora que desea guardar, mantenga pulsado uno de los botones numéricos (de 1/∧ a 6/↻) hasta que deje de parpadear.

### Utilización de las funciones de PTY

La unidad busca una emisora según la información de PTY (tipo de programa).

- 1 Pulse 🔍 durante la recepción FM.
- 2 Gire el selector M.C. para seleccionar un tipo de programa entre las opciones [NEWS/INFO], [POPULAR], [CLASSICS] y [OTHERS].
- 3 Presione el selector M.C..  
La unidad empieza a buscar una emisora. Cuando la encuentra, muestra el nombre de su servicio de programas.

## NOTAS

- Para cancelar la búsqueda, presione el selector **M.C.**.
- El programa de algunas emisoras puede no coincidir con la indicación del PTY transmitido.
- Si ninguna emisora emite el tipo de programa que ha buscado, aparecerá [NOT FOUND] durante aproximadamente dos segundos y el sintonizador volverá a la emisora original.

# CD/USB/iPod/AUX

## Reproducción

Desconecte los auriculares del dispositivo antes de conectarlo a la unidad.

### CD

- 1 Inserte un disco en la ranura de carga de discos con la cara de la etiqueta hacia arriba.

Para expulsar un disco, interrumpa la reproducción y pulse a continuación ▲.

### USB dispositivos (incluyendo Android™)/iPod

- 1 Abra la tapa del puerto USB.
- 2 Conecte el dispositivo USB/iPod utilizando un cable adecuado.

#### NOTA

Para cambiar automáticamente a la fuente [USB] cuando el dispositivo USB/iPod está conectado a la unidad, ajuste [USB AUTO] en [ON] en los ajustes SYSTEM (página 12).

#### ⚠ PRECAUCIÓN

Utilice un cable Pioneer USB opcional (CD-U50E) para conectar el dispositivo USB, ya que cualquier dispositivo conectado directamente a la unidad sobresaldrá y podría resultar peligroso.

Antes de extraer el dispositivo, detenga la reproducción.

#### Conexiones AOA

Para obtener más información sobre la conexión AOA, consulte la página 9.

#### Conexión MTP

Puede conectar a la unidad un dispositivo con Android OS 4.0 o una versión posterior a través de MTP, utilizando el cable suministrado con el dispositivo. Sin embargo, en función del dispositivo conectado y del número de archivos en el dispositivo, es posible que no puedan reproducirse archivos de audio/canciones a través de MTP. Tenga en cuenta que la conexión MTP no es compatible con los formatos de archivo WAV y no puede utilizarse con la función MIXTRAX.

#### NOTA

Si utiliza una conexión MTP, [ANDROID WIRED] debe estar ajustado en [MEMORY] en los ajustes de SYSTEM (página 12).

### AUX

- 1 Inserte el miniconector estéreo en la toma de entrada AUX.
- 2 Pulse **SRC/OFF** para seleccionar [AUX] como fuente.

#### NOTA

Si [AUX] está ajustado en [OFF] en los ajustes de SYSTEM, [AUX] no puede seleccionarse como fuente (página 12).

## Operaciones

Puede realizar varios ajustes en los ajustes de FUNCTION (página 10). Tenga en cuenta que las siguientes operaciones no pueden realizarse en un dispositivo AUX. Para controlar un dispositivo AUX, utilice el propio dispositivo.

Función	Operación
Seleccionar una carpeta/álbum*1	Pulse 1/▲ o 2/▼.
Seleccionar una pista/canción (capítulo)	Pulse ◀◀ o ▶▶.
Avanzar o retroceder rápidamente*3	Mantenga pulsado ◀◀ o ▶▶.
Buscar un archivo en una lista	<ol style="list-style-type: none"><li>1 Pulse 🔍 para mostrar la lista.</li><li>2 Gire el selector <b>M.C.</b> para seleccionar el nombre del archivo (o carpeta) o la categoría que busca y, a continuación, presione para confirmar.</li><li>3 Gire el selector <b>M.C.</b> para seleccionar el archivo que desee y, a continuación, presione para confirmar. Empieza la reproducción.</li></ol>
Ver una lista de los archivos de la carpeta/categoría seleccionada*1	Presione el selector <b>M.C.</b> después de seleccionar una carpeta/categoría.
Reproducir una canción de la carpeta/categoría seleccionada*1	Mantenga presionado el selector <b>M.C.</b> después de seleccionar una carpeta/categoría.

## Funciones útiles para iPod

### Modo de reproducción por asociación

Puede acceder a canciones a partir del artista, el álbum o el género que se está reproduciendo en cada momento.

- 1 Mientras escucha una canción, mantenga pulsado  para pasar al modo de reproducción por asociación.
- 2 Gire el selector **M.C.** para seleccionar el modo ([ARTIST], [ALBUM], [GENRE]) y, a continuación, presione para confirmar.

La canción o álbum seleccionado se reproducirá después de la canción que está sonando.

### NOTA

Puede cancelar la reproducción de la canción o el álbum seleccionado si utiliza funciones no relacionadas con el modo de reproducción por asociación (como el avance o retroceso rápido).

### Control de iPod

Puede controlar la unidad a través de un iPod conectado.

Los siguientes modelos de iPod no son compatibles con esta función.

- iPod nano 1.ª generación, iPod con vídeo

- 1 Pulse **BAND/**  durante la reproducción y, a continuación, seleccione el modo de control.

[**CONTROL iPod**]: la función de iPod de la unidad puede controlarse desde el iPod conectado.









[**CONTROL AUDIO**]: la función de iPod de la unidad solo puede controlarse desde los botones de la unidad. En este modo, no es posible encender ni apagar el iPod conectado.

### NOTAS

- Si selecciona [CONTROL iPod] como modo de control la reproducción de las canciones se pone en pausa. Utilice el iPod conectado para reanudar la reproducción.
- Es posible acceder a las siguientes operaciones desde la unidad, aunque el modo de control esté ajustado en [CONTROL iPod].
  - Pausa, avance/retroceso rápido, selección de canción/capítulo
- El volumen solo puede ajustarse desde la unidad.

### Acerca de MIXTRAX (solo USB/iPod)

La función MIXTRAX genera una mezcla ininterrumpida a partir de su biblioteca musical, acompañada de efectos de iluminación. Para obtener más información sobre los ajustes de MIXTRAX, consulte la página 13.

Función	Operación
Búsqueda alfabética (solo iPod)	<ol style="list-style-type: none"><li>1 Pulse  para mostrar la lista.</li><li>2 Gire el selector <b>M.C.</b> para seleccionar la lista de categorías deseadas y, a continuación, pulse  para pasar al modo de búsqueda alfabética. (Girar el selector <b>M.C.</b> dos veces también permite acceder al modo de búsqueda alfabética.)</li><li>3 Gire el selector <b>M.C.</b> para elegir una letra y, a continuación, presione para ver la lista alfabética. Para cancelar la búsqueda alfabética, pulse <b>BAND/</b> .</li></ol>
Reproducción repetida	Pulse <b>6/</b>  .
Reproducción aleatoria	Pulse <b>5/</b>  .
Reproducción aleatoria de todo (solo iPod)	Mantenga pulsado <b>5/</b>  .
Poner en pausa/reanudar la reproducción	Pulse <b>4/PAUSE</b> .
Recuperación de sonido*1*2	Pulse <b>3/S.Rtrv</b> . [1]: funciona con índices de compresión bajos [2]: funciona con índices de compresión altos
Volver a la carpeta raíz (solo CD/USB)*1	Mantenga pulsado  .
Cambiar entre audio comprimido y CD-DA (solo CD)	Pulse <b>BAND/</b>  .
Cambiar de unidades en el dispositivo USB (Solo dispositivos compatibles con el protocolo de la clase de dispositivo de almacenamiento masivo USB)	Pulse <b>BAND/</b>  .

\*1 Solo archivos de audio comprimido

\*2 Esta función está desactivada cuando se ha seleccionado USB como fuente y la función MIXTRAX está activada.

\*3 Cuando utilice la función de avance/retroceso rápido durante la reproducción de un archivo VBR, es posible que el tiempo de reproducción no sea correcto.

## NOTAS

- Esta función no es compatible con un dispositivo Android conectado a través de MTP.
- Mientras USB está seleccionado como fuente y se esté utilizando la función MIXTRAX, la función de recuperación de sonido está desactivada.
- En función del archivo o la canción, es posible que los efectos de sonido no estén disponibles.
- Desactive la función MIXTRAX si los efectos de iluminación generados interfieren con la conducción.

**1** Pulse **MIX** para activar o desactivar MIXTRAX.

## Modo app

Puede escuchar el audio de una aplicación de un iPhone a través de la unidad. En algunos casos, puede incluso controlar la aplicación utilizando la unidad. Para obtener más información sobre los dispositivos compatibles, visite nuestro sitio web.

### **Importante**

El uso de aplicaciones de terceros puede implicar o necesitar la puesta a disposición de información de identificación personal, bien mediante la creación de una cuenta de usuario o de algún otro modo, y, para ciertas aplicaciones, la puesta a disposición de datos de geoubicación. **TODAS LAS APLICACIONES DE TERCEROS SON RESPONSABILIDAD EXCLUSIVA DE LOS PROVEEDORES, INCLUIDAS SIN LIMITACIÓN LA RECOPIACIÓN Y LA SEGURIDAD DE LOS DATOS DE USUARIO Y LAS PRÁCTICAS DE PRIVACIDAD. AL ACCEDER A APLICACIONES DE TERCEROS, USTED SE MANIFIESTA DE ACUERDO EN REVISAR LOS TÉRMINOS DE SERVICIO Y LAS POLÍTICAS DE PRIVACIDAD DE LOS PROVEEDORES. SI NO ESTÁ DE ACUERDO CON LOS TÉRMINOS O LAS POLÍTICAS DE ALGÚN PROVEEDOR O NO CONSIENTE EL USO DE DATOS DE GEOUBICACIÓN DONDE SEA APLICABLE, NO UTILICE ESTAS APLICACIONES DE TERCEROS.**

### **Para usuarios de iPhone**

Esta función es compatible con dispositivos iPhone y iPod touch con iOS 5.0 o una versión posterior.

### **NOTA**

PIONEER NO SE HACE RESPONSABLE DE APPS O CONTENIDOS DE OTROS PROVEEDORES, EN RELACIÓN CON ASPECTOS COMO SU PRECISIÓN, SU EXACTITUD Y OTROS ASPECTOS. EL CONTENIDO Y LAS FUNCIONALIDADES DE DICHAS APPS SON RESPONSABILIDAD EXCLUSIVA DEL PROVEEDOR DE CADA APP.

## Reproducción de una aplicación a través de la unidad

- 1** Conecte el dispositivo móvil a esta unidad.
  - iPhone a través de USB (página 6)
- 2** Pulse **SRC/OFF** para seleccionar [APP].

**3** Utilice el dispositivo móvil para iniciar la aplicación.

## Funcionamiento básico

Puede realizar varios ajustes en los ajustes de FUNCTION (página 10).

Función	Operación
Seleccionar una pista	Pulse <b>◀◀◀</b> o <b>▶▶▶</b> .
Avanzar o retroceder rápidamente	Mantenga pulsado <b>◀◀◀</b> o <b>▶▶▶</b> .
Poner en pausa/reanudar la reproducción	Pulse <b>BAND/↵</b> .

## Spotify®

(DEH-S2000UI solo es compatible con Spotify instalado en iPhone.)

Spotify es un servicio de distribución de música en streaming que no está afiliado a Pioneer. Más información disponible en <http://www.spotify.com>. La aplicación de Spotify está disponible para teléfonos compatibles. Visite <https://support.spotify.com/> para consultar la información sobre compatibilidad más reciente. Para disfrutar de Spotify durante la conducción, primero descargue la aplicación Spotify en su iPhone. Puede descargarla en iTunes App Store. Seleccione una cuenta gratis o una cuenta Premium de pago, tanto en la aplicación como en [spotify.com](http://spotify.com). Una cuenta Premium le ofrece más funciones, como escuchar música offline.

### **Importante**

- Este producto incorpora el software Spotify, que está sujeto a licencias de terceros que puede consultar aquí: [www.spotify.com/connect/third-party-licenses](http://www.spotify.com/connect/third-party-licenses).
- Para obtener información acerca de los países y regiones donde se puede utilizar Spotify, consulte <https://www.spotify.com/us/select-your-country/>.

## Escuchar Spotify

Actualice el firmware de la aplicación Spotify a la última versión antes de utilizarla.

- 1** Conecte el dispositivo móvil a esta unidad.
  - iPhone a través de USB (página 6)
- 2** Pulse **SRC/OFF** para seleccionar [SPOTIFY].
- 3** Abra la aplicación Spotify en el dispositivo móvil e inicie la reproducción.

## Funcionamiento básico

Puede realizar varios ajustes en los ajustes de FUNCTION (página 10).

## NOTA

Las operaciones disponibles pueden variar en función del tipo de contenidos (pista/álbum/artista/lista de reproducción/radio) que desee reproducir.

Función	Operación
Saltar una pista	Pulse <b>◀◀</b> o <b>▶▶</b> .
Buscar una pista en una lista	<ol style="list-style-type: none"><li>1 Pulse <b>🔍</b> (lista) para mostrar la lista.</li><li>2 Gire el selector <b>M.C.</b> para seleccionar la categoría que desee y, a continuación, presione para confirmar.</li><li>3 Gire el selector <b>M.C.</b> para seleccionar el archivo que desee y, a continuación, presione para confirmar. Empieza la reproducción.</li></ol>
Poner en pausa/reanudar la reproducción	Pulse <b>4/PAUSE</b> .
Pulgar arriba (solo para radio)	Pulse <b>1/▲</b> .
Pulgar abajo (solo para radio)	Pulse <b>2/▼</b> .
Reproducción aleatoria (solo para pista/álbum/artista/lista de reproducción)	Pulse <b>5/🔀</b> .
Reproducción repetida (solo para pista/álbum/artista/lista de reproducción)	Pulse <b>6/🔁</b> .
Iniciar un canal de radio en función de la canción que se reproduce en ese momento.	<ol style="list-style-type: none"><li>1 Mantenga pulsado <b>🔍</b> (lista) para iniciar la radio.</li><li>2 Presione el selector <b>M.C.</b>.<ul style="list-style-type: none"><li>• Es posible que esta función no esté disponible en función de la canción seleccionada.</li></ul></li></ol>
Almacenar la información sobre la canción que se está reproduciendo en ese momento. Borrar la información de la canción almacenada.	<ol style="list-style-type: none"><li>1 Mantenga pulsado <b>3/S.Rtrv.</b>. Aparece [SAVE]/[UNSAVE].</li><li>2 Presione el selector <b>M.C.</b>.</li></ol>

## NOTA

Algunas funciones de Spotify no pueden controlarse desde esta unidad.

## Uso de Pioneer ARC APP

Puede utilizar la unidad desde la Pioneer ARC APP instalada en un dispositivo iPhone/Android. En algunos casos, puede controlar aspectos de la aplicación, como por ejemplo selección de fuente, pausa, etc., al utilizar la unidad.

Para obtener más información sobre las operaciones que están disponibles en la aplicación, consulte la sección de ayuda de la aplicación.

## ⚠ ADVERTENCIA

No trate de controlar la aplicación mientras conduce. Detenga y aparque el vehículo en un lugar seguro antes de intentar usar los controles de la aplicación.

### Para usuarios de iPhone

Esta función es compatible con dispositivos iPhone (iPhone 5 o una versión posterior) y iPod touch con iOS 8.0 o una versión posterior. Puede descargar Pioneer ARC APP en iTunes App Store.

### Para usuarios de dispositivos Android

Esta función es compatible con dispositivos con Android OS 4.1 o posterior instalado y que sean compatibles con los perfiles de AOA (Android Open Accessory) 2.0. Puede descargar Pioneer ARC APP en Google Play™.

## NOTA

Es posible que algunos dispositivos Android conectados vía AOA 2.0 no funcionen correctamente o emitan sonidos debido a su propio diseño de software, independientemente de la versión del SO.

## Cómo realizar una conexión con Pioneer ARC APP

- 1 **Conecte el dispositivo móvil a esta unidad.**
  - Dispositivos iPhone/Android a través de USB (página 6)Continúe con el paso 6 si selecciona la conexión USB para iPhone.
- 2 **Presione el selector M.C. para que aparezca el menú principal.**
- 3 **Gire el selector M.C. para seleccionar [SYSTEM] y, a continuación, presione para confirmar.**
- 4 **Gire el selector M.C. para seleccionar [ANDROID WIRED] y, a continuación, presione para confirmar.**
- 5 **Gire el selector M.C. para seleccionar [APP CONTROL] para un dispositivo Android conectado a través de USB.**

Si se ha seleccionado [ON] en [P.APP AUTO ON] (página 12), Pioneer ARC APP en el dispositivo Android se inicia automáticamente y el proceso habrá finalizado.

## NOTA

Si Pioneer ARC APP no está aún instalada en su dispositivo Android, aparece un mensaje que le pide que instale la aplicación en su dispositivo Android. Seleccione [OFF] en [P.APP AUTO ON] para borrar el mensaje (página 12).

- 6 **Pulse SRC/OFF para seleccionar una fuente.**
- 7 **Inicie la Pioneer ARC APP en el dispositivo móvil.**

## NOTA

También puede iniciar la aplicación manteniendo pulsada la tecla **M.C.** en el iPhone.

## Cómo escuchar música en Android

- 1 Pulse **SRC/OFF** para seleccionar **[ANDROID]**.

### Funcionamiento básico

Función	Operación
Seleccionar una pista	Pulse <b>◀◀</b> o <b>▶▶</b> .
Avanzar o retroceder rápidamente	Mantenga pulsado <b>◀◀◀</b> o <b>▶▶▶</b> .
Poner en pausa/reanudar la reproducción	Pulse <b>4/PAUSE</b> .
Recuperación de sonido	Pulse <b>3/S.Rtrv</b> . [1]: funciona con índices de compresión bajos [2]: funciona con índices de compresión altos

## Ajustes

Puede ajustar diferentes valores en el menú principal.

- 1 Presione el selector **M.C.** para que aparezca el menú principal.
- 2 Gire el selector **M.C.** para seleccionar una de las categorías siguientes y, a continuación, presione para confirmar.
  - Ajustes de FUNCTION (página 10)
  - Ajustes de AUDIO (página 11)
  - Ajustes de SYSTEM (página 12)
  - Ajustes de ILLUMINATION (página 12)
  - Ajustes de MIXTRAX (página 13)
- 3 Gire el selector **M.C.** para seleccionar las opciones y, a continuación, presione para confirmar.

## Ajustes de FUNCTION

Los elementos de los menús varían en función de la fuente.

Opción del menú	Descripción
<b>FM SETTING</b> <input type="radio"/>	[TALK], [STANDARD], [MUSIC] Ajusta el nivel de calidad del sonido a las condiciones de señal de la emisión de la banda FM. (Disponible solo si se selecciona la banda FM.)
<b>BSM</b> <input type="radio"/>	Las seis emisoras con mejor señal se guardan en los botones numéricos (de <b>1/∧</b> a <b>6/↶</b> ) automáticamente.
<b>REGIONAL</b> <input type="radio"/>	[ON], [OFF] Limita la recepción a los programas regionales específicos cuando se selecciona AF (búsqueda de frecuencias alternativas). (Disponible solo si se selecciona la banda FM.)
<b>LOCAL</b> <input type="radio"/>	<b>FM:</b> [OFF], [LV1], [LV2], [LV3], [LV4] <b>MW/LW:</b> [OFF], [LV1], [LV2] Limita las emisoras sintonizadas en función de la intensidad de la señal.
<b>TA</b> <input type="radio"/>	[ON], [OFF] Recibe la información de tráfico actual, si está disponible. (Disponible solo si se selecciona la banda FM.)
<b>AF</b> <input type="radio"/>	[ON], [OFF] Permite a la unidad volver a sintonizar una frecuencia diferente que ofrezca la misma emisora. (Disponible solo si se selecciona la banda FM.)
<b>NEWS</b> <input type="radio"/>	[ON], [OFF] Interrumpe la fuente activa con programas de noticias. (Disponible solo si se selecciona la banda FM.)
<b>SEEK</b> <input type="radio"/>	[MAN], [PCH] Permite utilizar los botones <b>◀◀</b> o <b>▶▶</b> para buscar emisoras una a una (sintonización manual) o seleccionar una emisora a partir de los canales memorizados.

Opción del menú	Descripción
<b>SAVE</b> <span>SPOTIFY</span>	Almacena la información sobre la canción que se está reproduciendo en su lista de música en Spotify.
<b>UNSAVE</b> <span>SPOTIFY</span>	Borra la información de la canción almacenada en [SAVE].
<b>S.RTRV</b> <span>CD</span> <span>USB</span> <span>iPod</span> <span>APP</span> <span>ANDROID</span> <span>SPOTIFY</span>	Mejora el audio comprimido y recupera un sonido de calidad. No disponible si: • USB está seleccionado como fuente y la función MIXTRAX está activada. • Se reproduce un CD-DA/CD-TEXT.
<b>AUDIO BOOK</b> <span>iPod</span>	Cambia la velocidad de reproducción. (No está disponible si [CONTROL iPod] está seleccionado en el modo de control.)
<b>PAUSE</b> <span>APP</span>	Pone en pausa o reanuda la reproducción.

## Ajustes de AUDIO

Opción del menú	Descripción
<b>FADER*1</b>	Ajuste el balance de los altavoces delanteros y traseros.
<b>BALANCE</b>	Ajuste el balance de los altavoces derechos e izquierdos.

Opción del menú	Descripción
<b>EQ SETTING</b>	<p>Seleccione o personalice la curva del ecualizador. [CUSTOM1] puede ajustarse por separado para cada fuente. Sin embargo, cada una de las siguientes combinaciones presenta automáticamente el mismo ajuste.</p> <ul style="list-style-type: none"> <li>• USB, iPod, ANDROID, SPOTIFY y APP (iPhone) [CUSTOM2] es un ajuste compartido utilizado para todas las fuentes.</li> </ul> <p>Seleccione la banda y el nivel del ecualizador para personalizar todavía más la configuración. <b>Banda del ecualizador:</b> [80HZ], [250HZ], [800HZ], [2.5KHZ], [8KHZ] <b>Nivel del ecualizador:</b> de [+6] a [-6]</p>
<b>LOUDNESS</b>	<p>[OFF], [LOW], [MID], [HI]</p> <p>Permite aplicar compensación para disfrutar de un sonido nítido con el volumen más bajo.</p>
<b>SUB.W*2</b>	<p>[NOR], [REV], [OFF]</p> <p>Seleccione la fase del subwoofer.</p>
<b>SUB.W CTRL*2*3</b>	<p><b>Frecuencia de corte:</b> [50HZ], [63HZ], [80HZ], [100HZ], [125HZ], [160HZ], [200HZ] <b>Nivel de salida:</b> de [-24] a [+6] <b>Nivel de curva:</b> [-12], [-24]</p> <p>El subwoofer solo emite las frecuencias por debajo del intervalo seleccionado.</p>
<b>BASS BOOST</b>	<p>De [0] a [+6]</p> <p>Seleccione el nivel de intensificación de graves.</p>
<b>HPF SETTING</b>	<p><b>Frecuencia de corte:</b> [OFF], [50HZ], [63HZ], [80HZ], [100HZ], [125HZ], [160HZ], [200HZ] <b>Nivel de curva:</b> [-12], [-24]</p> <p>Los altavoces solo emiten frecuencias por encima del punto de corte del filtro de paso alto (HPF).</p>
<b>SLA</b>	<p>De [+4] a [-4]</p> <p>Ajusta el nivel de volumen de cada fuente excepto FM. Cada una de las siguientes combinaciones presenta automáticamente el mismo ajuste.</p> <ul style="list-style-type: none"> <li>• USB, iPod, ANDROID, SPOTIFY y APP (iPhone)</li> </ul>

\*1 No está disponible si [SUB.W/SUB.W] está seleccionado en [SP-P/O MODE], en los ajustes de INITIAL (página 5).

\*2 No está disponible si [REAR/REAR] está seleccionado en [SP-P/O MODE], en los ajustes de INITIAL (página 5).

\*3 No está disponible si [OFF] está seleccionado en [SUB.W].

## Ajustes de SYSTEM

También puede acceder a estos menús cuando la unidad está apagada.

Opción del menú	Descripción
<b>LANGUAGE</b>	
[ENG](inglés), [PYC](ruso), [TUR](turco)	Seleccione el idioma en el que debe aparecer la información de texto de un archivo de audio comprimido.
<b>CLOCK SET</b>	
	Ajuste el reloj (página 4).
<b>12H/24H</b>	
[12H], [24H]	Seleccione el formato de la hora.
<b>AUTO PI</b>	
[ON], [OFF]	Busca una emisora diferente con la misma programación, aunque se haya seleccionado una emisora memorizada.
<b>AUX</b>	
[ON], [OFF]	Ajuste esta opción en [ON] si utiliza un dispositivo auxiliar conectado a la unidad.
<b>SPOTIFY</b>	
[ON], [OFF]	Seleccione [ON] cuando utilice la función Spotify.
<b>PW SAVE*</b>	
[ON], [OFF]	Reduce el consumo de la batería. La activación de la fuente es la única operación permitida cuando esta función está activada.
<b>ANDROID WIRED</b>	
[MEMORY], [APP CONTROL]	Seleccione el método de conexión adecuado en función de su dispositivo Android.
<b>P.APP AUTO ON</b>	
[ON], [OFF]	Seleccione [ON] para iniciar Pioneer ARC APP automáticamente si se conecta un dispositivo Android a la unidad a través de AOA. (No está disponible si [MEMORY] está seleccionado en [ANDROID WIRED].)

Opción del menú	Descripción
<b>USB AUTO</b>	
[ON], [OFF]	Seleccione [ON] para cambiar automáticamente a la fuente [USB] cuando un dispositivo USB/iPod está conectado a la unidad. Seleccione [OFF] cuando se está conectando un dispositivo USB/iPod a la unidad solo para carga.

\* [PW SAVE] se cancela y se desconecta la batería del vehículo, por lo que tendrá que volver a encenderse una vez conectada de nuevo la batería. Si [PW SAVE] está desactivado, en función de los métodos de conexión, es posible que la unidad continúe consumiendo energía de la batería si el contacto del vehículo no incorpora una posición ACC (accesorio).

## Ajustes de ILLUMINATION

Opción del menú	Descripción
<b>COLOUR</b>	
[KEY COLOUR], [DISP COLOUR], [BOTH COLOUR]	<p>Selecciona el color de las teclas/visor de la unidad a partir de 12 colores predefinidos, [SCAN] o [CUSTOM]*.</p> <ul style="list-style-type: none"> <li>• [SCAN]: acceda a una secuencia automática de diferentes colores.</li> <li>• [CUSTOM]*: <ol style="list-style-type: none"> <li>1 Mantenga presionado el selector <b>M.C.</b> hasta que aparezca la pantalla de ajuste del color.</li> <li>2 Ajuste el color principal (R (rojo)/G (verde)/B (azul)) y el nivel de brillo ([0] a [60]). No puede seleccionar un nivel inferior a 10 para los tres colores R (rojo), G (verde), B (azul) al mismo tiempo.</li> </ol> </li> </ul> <p>También puede personalizar los colores predefinidos. Seleccione uno de los colores predefinidos y mantenga presionado el selector <b>M.C.</b> hasta que aparezca la pantalla de ajuste de colores.</p> <p>* El ajuste CUSTOM solo está disponible para [KEY COLOUR] y [DISP COLOUR].</p>
<b>DIM SETTING</b>	
[SYNC ILLUMI], [SYNC CLOCK], [MANUAL]	Modifica el brillo del visor.



Opción del menú	Descripción
<b>BRIGHTNESS</b>	
[KEY], [DISP]	Seleccione el brillo de las teclas/visor de la unidad, de [1] a [10]. Los intervalos de ajuste disponibles varían en función de [DIM SETTING].
<b>ILLUMI FX</b>	
[ON], [OFF]	El efecto de iluminación puede observarse cuando se inserta o se expulsa un CD. El efecto de iluminación se activa cuando se activa/desactiva ACC, independientemente de este ajuste.

## Ajustes de MIXTRAX

Opción del menú	Descripción
<b>SHORT PLAYBACK</b>	
[1.0 MIN], [1.5 MIN], [2.0 MIN], [2.5 MIN], [3.0 MIN], [OFF]	Seleccione la duración del tiempo de reproducción.
<b>FLASH AREA</b>	
[KEY/DISPLAY], [KEY], [OFF]	Seleccione la zona del efecto de iluminación. Si se ha seleccionado [OFF], el color definido en los ajustes de ILLUMINATION (página 12) se utiliza como color del visor.
<b>FLASH PATTERN</b>	
De [SOUND LEVEL 1] a [SOUND LEVEL 6]	Modifique el efecto de iluminación con arreglo al nivel de sonido y de graves. El patrón de parpadeo cambia en función del nivel de sonido.
De [LOW PASS 1] a [LOW PASS 6]	El patrón de parpadeo cambia en función del nivel de graves.
[RANDOM1]	El patrón de parpadeo cambia de forma aleatoria en función del modo de nivel de sonido y el modo de paso bajo.
[RANDOM2]	El patrón de parpadeo cambia aleatoriamente en función del modo de nivel de sonido.
[RANDOM3]	El patrón de parpadeo cambia aleatoriamente en función del modo de paso bajo.

Opción del menú	Descripción
<b>DISPLAY FX</b>	
[ON], [OFF]	Activa o desactiva los efectos especiales MIXTRAX.
<b>CUT IN FX</b>	
[ON], [OFF]	Activa o desactiva los efectos de sonido MIXTRAX durante el cambio manual de pistas.

# Conexiones/instalación

## Conexiones

### Importante

- Si instala esta unidad en un vehículo sin posición ACC (accesorio) en el contacto, si no conecta el cable rojo al terminal que detecta el funcionamiento de la llave de contacto la batería podría agotarse.



Posición ACC



Sin posición ACC

- Si utiliza esta unidad en condiciones diferentes de las descritas, podría producirse un incendio o una avería.
  - Vehículos con una batería de 12 V y una conexión a tierra negativa.
  - Cuando los 4 canales utilizan la salida del altavoz, use altavoces de más de 50 W (alimentación de entrada máxima) y de entre 4 Ω y 8 Ω (valor de impedancia). No utilice altavoces de entre 1 Ω y 3 Ω con esta unidad.
  - Cuando la salida del altavoz trasero la utilice un subwoofer de 2 Ω, use altavoces de más de 70 W (alimentación de entrada máxima).
- \* Consulte las conexiones para obtener información sobre el método de conexión.
- Para impedir un cortocircuito, un sobrecalentamiento o una avería, siga las indicaciones descritas a continuación.
  - Desconecte el terminal negativo de la batería antes de la instalación.
  - Fije el cable con abrazaderas de cable o cinta adhesiva. Envuelva con cinta adhesiva los cables que estén en contacto con piezas metálicas, para protegerlos.

- Aleje los cables de piezas en movimiento, como la palanca de cambios o las guías de los asientos.
- Aleje los cables de lugares calientes, como por ejemplo las salidas de la calefacción.
- No conecte el cable amarillo a la batería pasándolo a través del orificio del compartimento del motor.
- Cubra los conectores de cables desconectados con cinta aislante.
- No acorte ningún cable.
- Nunca corte el aislamiento del cable de alimentación de esta unidad para compartir la potencia con otros dispositivos. La capacidad de corriente del cable es limitada.
- Utilice un fusible del nivel especificado.
- Nunca conecte el cable negativo del altavoz directamente a tierra.
- Nunca agrupe diferentes cables negativos de varios altavoces.

- Cuando esta unidad está encendida, las señales de control se envían a través del cable azul/blanco. Conecte este cable al terminal de control remoto del sistema de un amplificador externo o al terminal de control de relé de antena de automóvil (máx. 300 mA 12 V CC). Si el vehículo incorpora una antena en el cristal, conéctela al terminal de alimentación de intensificación de la antena.
- Nunca conecte el cable azul/blanco al terminal de alimentación de un amplificador externo ni al terminal de alimentación de la antena para automóvil. De lo contrario, la batería podría agotarse o podría producirse una avería.
- El cable negro es el cable de tierra. Los cables de tierra de esta unidad y de otros equipos (especialmente productos de

alto voltaje como amplificadores) deben conectarse por separado. De lo contrario, podrían desprenderse por accidente y provocar un incendio o una avería.

- El símbolo gráfico  colocado en el producto significa corriente continua.

## Esta unidad

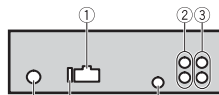

- 1 Entrada de cable de alimentación
  - 2 Salida trasera o salida de subwoofer
  - 3 Salida frontal
  - 4 Entrada de antena
  - 5 Fusible (10 A)
  - 6 Entrada de mando a distancia con cable
- Puede conectarse un adaptador de mando a distancia con cable (vendido por separado).

## Cable de alimentación

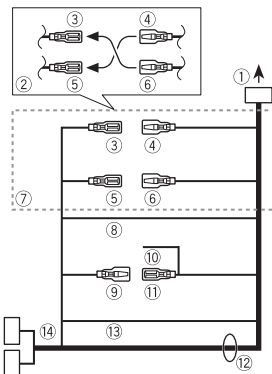

- 1 A entrada de cable de alimentación

- 2 En función del tipo de vehículo, la función de 3 y 5 puede ser diferente. En este caso, asegúrese de conectar 4 a 5 y 6 a 3.
- 3 Amarillo  
Reserva (o adicional)
- 4 Amarillo  
Conectar al terminal de alimentación constante de 12 V.
- 5 Rojo  
Adicional (o reserva)
- 6 Rojo  
Conectar al terminal controlado por el interruptor de encendido (12 V CC).
- 7 Conecte cada cable con el cable del mismo color.
- 8 Negro (tierra del chasis)
- 9 Azul/blanco  
La posición de las clavijas del conector ISO será diferente en función del tipo de vehículo. Conecte 9 y 11 cuando la clavija 5 sea de control de antena. En otro tipo de vehículo, nunca conecte 9 y 11.
- 10 Azul/blanco  
Conectar al terminal de control del sistema del amplificador (máx. 300 mA 12 V CC).
- 11 Azul/blanco  
Conectar al terminal de control de relé de antena de automóvil (máx. 300 mA 12 V CC).
- 12 Cables de los altavoces  
Blanco: frontal izquierdo ⊕  
Blanco/negro: frontal izquierdo ⊖  
Gris: frontal derecho ⊕  
Gris/negro: frontal derecho ⊖  
Verde: ⊕ izquierdo trasero o subwoofer ⊕  
Verde/negro: ⊖ izquierdo trasero o subwoofer ⊖  
Violeta: ⊕ derecho trasero o subwoofer ⊕  
Violeta/negro: ⊖ derecho trasero o subwoofer ⊖
- 13 Naranja/blanco

Conectar a la señal de iluminación de un coche.

#### 14 Conector ISO

En algunos vehículos, es posible que el conector ISO esté dividido en dos. En este caso, asegúrese de realizar la conexión a los dos conectores.

### NOTAS

- Cambie el menú inicial de esta unidad. Consulte [SP-P/O MODE] (página 5). La salida de subwoofer de esta unidad es monoaural.
- Si utiliza un subwoofer de 2 Ω, asegúrese de conectar el subwoofer a los cables violeta y violeta/negro de esta unidad. No conecte nada a los cables verde y verde/negro.

## Amplificador (vendido por separado)

Realice estas conexiones cuando utilice el amplificador opcional.

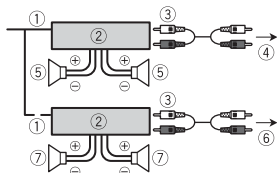

- 1 Control remoto del sistema  
Conectar al cable azul/blanco.
- 2 Amplificador (vendido por separado)
- 3 Conectar con cables RCA (vendidos por separado)
- 4 A la salida frontal
- 5 Altavoz frontal
- 6 A salida trasera o salida de subwoofer
- 7 Altavoz trasero o subwoofer

## Instalación

### Importante

- Compruebe todas las conexiones y sistemas antes de la instalación definitiva.
- No utilice piezas no homologadas, ya que podrían producirse averías.
- Consulte con su distribuidor si la instalación requiere el taladrado de orificios u otras modificaciones en el vehículo.
- No instale esta unidad en los siguientes lugares:
  - donde pueda interferir con el control del vehículo.
  - donde pueda lesionar a un pasajero en caso de parada brusca.
- El láser semiconductor puede resultar dañado en caso de recalentamiento. Instale esta unidad lejos de lugares calientes, como por ejemplo las salidas de la calefacción.
- La unidad funciona en su nivel óptimo cuando se instala en ángulos inferiores a 60°.
- Al realizar la instalación, asegúrese de que la dispersión del calor es correcta durante la utilización de la unidad, deje espacio suficiente detrás del panel posterior y recoja los cables sueltos para que no obstruyan las salidas de ventilación.



Deje espacio suficiente

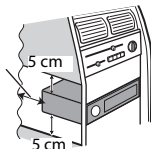

## Instalación en soporte DIN

- 1 Introduzca la carcasa de montaje en el salpicadero.

- 2 Fije la carcasa de montaje utilizando un destornillador para doblar las lengüetas metálicas (90°) y encajarlas en sus posiciones.

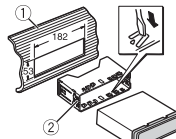

- 1 Salpicadero
- 2 Carcasa de montaje

- Asegúrese de que la unidad está instalada de forma segura. Una instalación inestable podría provocar saltos u otros errores.

## Cuando no utilice la carcasa de montaje suministrada

- 1 Determine la posición exacta para encajar los orificios del soporte con los orificios del lateral de la unidad.

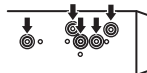

- 2 Apriete dos tornillos en cada lado.

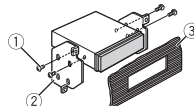

- 1 Tornillo de rosca cortante (5 mm x 9 mm, no suministrado con el producto)
- 2 Soporte de montaje
- 3 Salpicadero o consola

## Extraiga la unidad (instalada con la carcasa de montaje suministrada)

- 1 Extraiga el marco decorativo.

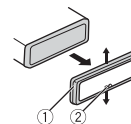

- 1 Marco decorativo
  - 2 Lengüeta con muesca
- El desmontaje del frontal facilita el acceso al marco decorativo.
  - Al volver a colocar el marco decorativo, hágalo con la parte de la lengüeta con muesca hacia abajo.

- 2 Introduzca las llaves de extracción suministradas en ambos lados de la unidad hasta que escuche un clic.
- 3 Tire de la unidad.

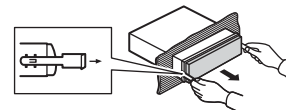

# Información complementaria

## Solución de problemas

**El visor vuelve automáticamente a la visualización normal.**

- No se han realizado operaciones en aproximadamente 30 segundos.
- Realice una operación.

**El intervalo de la reproducción repetida cambia de forma imprevista.**

- En función del intervalo de la reproducción repetida, es posible que el intervalo seleccionado se modifique cuando se selecciona otra carpeta o pista o durante el avance o retroceso rápido.
- Seleccione de nuevo el intervalo de la reproducción repetida.

**No se reproduce una subcarpeta.**

- Las subcarpetas no pueden reproducirse si se ha seleccionado la opción [FLD] (repetición de carpeta).
- Seleccione otro intervalo de la reproducción repetida.

**El sonido es intermitente.**

- Utiliza un dispositivo, como un teléfono móvil, que puede provocar interferencias audibles.
- Aleje de la unidad los dispositivos que puedan provocar las interferencias.

## Mensajes de error

### Generales

**AMP ERROR**

- La unidad no funciona o la conexión del altavoz es incorrecta.
- El circuito de protección está activado.
- Compruebe la conexión del altavoz.

- Sitúe la llave de contacto en la posición OFF y de nuevo en la posición ON. Si el mensaje continúa apareciendo, póngase en contacto con su distribuidor o con un centro de asistencia Pioneer autorizado para obtener ayuda.

**NO XXXX (NO TITLE, por ejemplo)**

- No hay información de texto asociada.
- Cambie de pantalla o reproduzca otra pista o archivo.

### Reproductor de CD

**ERROR-07, 11, 12, 17, 30**

- El disco está sucio.
- Limpie el disco.
- El disco está arañado.
- Cambie el disco.

**ERROR-07, 10, 11, 12, 15, 17, 30, A0**

- Se ha producido un error eléctrico o mecánico.
- Sitúe la llave de contacto en la posición OFF y de nuevo en la posición ON o seleccione una fuente diferente y luego vuelva a seleccionar el reproductor de CD.

**ERROR-15**

- El disco introducido está en blanco.
- Cambie el disco.

**ERROR-23**

- Formato de CD no compatible.
- Cambie el disco.

**FORMAT READ**

- A veces transcurre un tiempo entre el inicio de la reproducción y el instante en que empieza a escuchar sonido.

- Espere hasta que el mensaje desaparezca y empiece a escuchar sonido.

**NO AUDIO**

- El disco introducido no contiene archivos reproducibles.
- Cambie el disco.

**SKIPPED**

- El disco introducido contiene archivos con protección DRM.
- Se saltarán los archivos protegidos.

**PROTECT**

- Todos los archivos del disco introducido incorporan información DRM.
- Cambie el disco.

### Dispositivo USB/iPod

**FORMAT READ**

- A veces transcurre un tiempo entre el inicio de la reproducción y el instante en que empieza a escuchar sonido.
- Espere hasta que el mensaje desaparezca y empiece a escuchar sonido.

**NO AUDIO**

- No hay canciones.
- Transfiera archivos de audio al dispositivo USB y conéctelo.
- El dispositivo USB conectado tiene la protección activada.
- Siga las instrucciones de seguridad del dispositivo USB para desactivar la protección.

**SKIPPED**

- El dispositivo USB conectado contiene archivos con protección DRM.
- Se saltarán los archivos protegidos.

**PROTECT**

- Todos los archivos del dispositivo USB conectado tienen incorporada información DRM.

- Cambie el dispositivo USB.

**N/A USB**

- El dispositivo USB conectado no es compatible con esta unidad.
- Desconecte el dispositivo y cámbielo por un dispositivo USB compatible.

**HUB ERROR**

- Esta unidad no permite utilizar el dispositivo USB conectado a través de un concentrador USB.
- Conecte el dispositivo USB directamente a esta unidad utilizando un cable USB.

**CHECK USB**

- El conector USB o el cable USB presenta un cortocircuito.
- Compruebe si el conector USB o el cable USB está atrapado o dañado.
- El dispositivo USB conectado consume una cantidad de corriente superior al máximo permitido.
- Desconecte el dispositivo USB y no vuelva a utilizarlo. Sitúe la llave de contacto en la posición OFF y de nuevo en la posición ACC u ON.
- Conecte solo dispositivos USB compatibles.
- El iPod funciona correctamente pero no se carga.
- Asegúrese de que el cable de conexión del iPod no haya quedado cortocircuitado (por ejemplo, por quedar atrapado en objetos metálicos). Después de la comprobación, sitúe la llave de contacto en OFF y de nuevo en ON o desconecte el iPod y vuelva a conectarlo.

**ERROR-19**

- Error en la comunicación.
- Realice una de las operaciones siguientes y, a continuación, vuelva a la fuente USB.

- Sitúe la llave de contacto en la posición OFF y seguidamente en la posición ON.
- Desconecte el dispositivo USB.
- Seleccione una fuente diferente.

→ Error del iPod.

- Desconecte el cable del iPod. Cuando aparezca el menú principal del iPod, vuelva a conectar el iPod y reinicielo.

#### ERROR-23

→ El dispositivo USB no se ha formateado correctamente.

- Formatee el dispositivo USB con los formatos FAT12, FAT16 o FAT32.

#### ERROR-16

→ La versión del firmware del iPod es antigua.

- Actualice la versión del iPod.

→ Error del iPod.

- Desconecte el cable del iPod. Cuando aparezca el menú principal del iPod, vuelva a conectar el iPod y reinicielo.

#### STOP

→ No hay canciones en la lista actual.

- Seleccione una lista que contenga canciones.

#### NOT FOUND

→ No hay canciones asociadas.

- Transfiera canciones al iPod.

#### APP

##### START UP APP

→ La aplicación todavía no se ha iniciado.

- Utilice el dispositivo móvil para iniciar la aplicación.

#### Spotify

##### CHECK APP

→ Error en la conexión con la aplicación Spotify.

- Siga las instrucciones que aparecen en pantalla.

## Instrucciones de manipulación

### Discos y reproductor

• Utilice únicamente discos que incorporen alguno de los dos logotipos siguientes.



- Utilice discos de 12 cm.
- Utilice únicamente discos convencionales y totalmente circulares.
- Los tipos de discos siguientes no pueden utilizarse con esta unidad:
  - Discos DualDisc
  - Discos de 8 cm: si intenta utilizar estos discos sin ningún adaptador la unidad podría dejar de funcionar correctamente.
  - Discos de formas no convencionales
  - Discos que no sean CD
  - Discos estropeados, como por ejemplo discos con grietas, deformados o desconchados
  - Discos CD-R/RW sin finalizar
- No escriba en la superficie de los discos ni aplique productos químicos encima.
- Para limpiar un CD, utilice un paño suave realizando movimientos desde el centro hacia fuera.
- La condensación puede impedir temporalmente el funcionamiento correcto del reproductor. Espere aproximadamente una hora, hasta que el reproductor se adapte a la temperatura más cálida. Asimismo, seque los discos húmedos con un paño suave.
- Si utiliza discos en los que es posible imprimir en las superficies de las etiquetas, revise las instrucciones y los avisos de los discos. En función de los discos, es posible que las operaciones de inserción y expulsión no puedan

realizarse. Si utiliza este tipo de discos pueden producirse daños en el equipo.

- No pegue en los discos etiquetas ni otros materiales disponibles en el mercado.
  - Los discos podrían deformarse y podrían no reproducirse.
  - Las etiquetas pueden desprenderse durante la reproducción e impedir la extracción de los discos, lo que puede provocar daños en el equipo.

### Dispositivo de almacenamiento USB

- No están permitidas las conexiones a través de concentradores USB.
- Asegure correctamente el dispositivo de almacenamiento USB antes de arrancar. No permita que el dispositivo de almacenamiento USB se caiga al suelo, ya que podría interferir con el funcionamiento del pedal de freno o de aceleración.
- En función del dispositivo de almacenamiento USB, pueden producirse los siguientes problemas.
  - Las operaciones pueden variar.
  - Es posible que no se reconozca el dispositivo de almacenamiento.
  - Es posible que los archivos no se reproduzcan correctamente.
  - El dispositivo puede provocar interferencias audibles mientras escucha la radio.

### iPod

- No deje el iPod en lugares expuestos a temperaturas elevadas.
- Asegure correctamente el iPod mientras conduce. No permita que el iPod se caiga al suelo, ya que podría interferir con el funcionamiento del pedal de freno o de aceleración.
- Determinados ajustes del iPod, como el ecualizador y la reproducción repetida, cambian automáticamente cuando se

conecta el iPod a la unidad. Una vez desconectado el iPod, estos ajustes recuperan los parámetros normales.

- El texto no compatible guardado en el iPod no se visualizará tampoco en la unidad.

## Compatibilidad con formatos de audio comprimido

- Solo se mostrarán los primeros 32 caracteres de un nombre de archivo (incluyendo la extensión del archivo) o un nombre de carpeta.
- Es posible que la unidad no funcione correctamente, en función de la aplicación utilizada para codificar los archivos WMA.
- La reproducción de archivos de audio con datos de imagen asociados o archivos de audio almacenados en un dispositivo USB con una jerarquía de carpetas compleja podría tardar un poco en empezar.
- Para poder visualizar texto en ruso en esta unidad, debe estar codificado en alguno de los conjuntos de caracteres siguientes:
  - Unicode (UTF-8, UTF-16)
  - Un conjunto de caracteres diferente de Unicode utilizado en un entorno Windows y definido como ruso en la configuración de múltiples idiomas

### ⚠ PRECAUCIÓN

- Pioneer no garantiza la compatibilidad con todos los dispositivos de almacenamiento masivo USB y no asume responsabilidad alguna en caso de pérdida de datos en reproductores multimedia, smartphones u otros dispositivos al utilizar este producto.
- No deje discos ni dispositivos de almacenamiento USB en lugares expuestos a temperaturas elevadas.

## Archivos WMA

Extensión del archivo	.wma
Tasa de bits	De 48 kbps a 320 kbps (CBR), de 48 kbps a 384 kbps (VBR)
Frecuencia de muestreo	32 kHz, 44,1 kHz, 48 kHz
Windows Media™ Audio Professional, Lossless, Voice/DRM Stream/Stream con vídeo	No compatible

## Archivos MP3

Extensión del archivo	.mp3
Tasa de bits	De 8 kbps a 320 kbps (CBR), VBR
Frecuencia de muestreo	De 8 kHz a 48 kHz (32 kHz, 44,1 kHz, 48 kHz para énfasis)
Versión de etiqueta ID3 compatible	1.0, 1.1, 2.2, 2.3, 2.4 (la versión de etiqueta ID3 2.x tiene prioridad sobre la versión 1.x.)
Lista de reproducción M3u	No compatible
MP3i (MP3 interactivo), mp3 PRO	No compatible

## Archivos WAV

- Los formatos de archivo WAV no pueden conectarse a través de MTP.

Extensión del archivo	.wav
Bits de cuantificación	8 y 16 (LPCM), 4 (MS ADPCM)
Frecuencia de muestreo	De 16 kHz a 48 kHz (LPCM), 22,05 kHz y 44,1 kHz (MS ADPCM)

## Disco

- Independientemente de la longitud de las secciones en blanco que haya entre las canciones de la grabación original, los

discos de audio comprimidos se reproducirán con una breve pausa entre cada canción.

Jerarquía de carpetas reproducibles	Hasta ocho niveles (una jerarquía práctica debe tener menos de dos niveles)
Carpetas reproducibles	Hasta 99
Archivos reproducibles	Hasta 999
Sistema de archivos	ISO 9660 Nivel 1 y 2, Romeo, Joliet
Reproducción multisesión	Compatible
Transferencia de datos en formato Packet Write	No compatible

## Dispositivo USB

- La reproducción de archivos de audio almacenados en un dispositivo USB con una jerarquía de carpetas compleja podría tardar un poco en empezar.

Jerarquía de carpetas reproducibles	Hasta ocho niveles (una jerarquía práctica debe tener menos de dos niveles)
Carpetas reproducibles	Hasta 500
Archivos reproducibles	Hasta 15 000
Reproducción de archivos protegidos por derechos de autor	No compatible
Dispositivo USB con particiones	Solo es posible reproducir la primera partición.

## Compatibilidad de modelos de iPod

Esta unidad es compatible únicamente con los siguientes modelos de iPod. Las versiones de

software de iPod compatibles se indican a continuación. Es posible que la unidad no sea compatible con versiones anteriores.

- Diseñado para
- iPod touch (generaciones de 1.ª a 6.ª)
  - iPod classic
  - iPod con vídeo
  - iPod nano (generaciones de 1.ª a 7.ª)
  - iPhone 6s
  - iPhone 6s Plus
  - iPhone 6
  - iPhone 6 Plus
  - iPhone 5s
  - iPhone 5c
  - iPhone 5
  - iPhone 4s
  - iPhone 4
  - iPhone 3GS
  - iPhone 3G
  - iPhone

- Las operaciones pueden variar en función de la generación y/o la versión del software del iPod.
- Los usuarios de un iPod con conector Lightning deben utilizar el cable de Lightning a USB (suministrado con el iPod).
- Los usuarios de un iPod con conector Dock deben utilizar el CD-IU51. Para obtener más información, consulte a su distribuidor.
- Consulte los manuales del iPod para obtener información sobre la compatibilidad de archivos y formatos.
- Audiolibro, podcast: compatible

### ⚠ PRECAUCIÓN

Pioneer declina toda responsabilidad por la pérdida de datos del iPod, aunque la pérdida se produzca durante la utilización de esta unidad.

## Secuencia de archivos de audio

El usuario no puede asignar números de carpeta ni especificar secuencias de reproducción con esta unidad. La secuencia de los archivos de audio depende del dispositivo conectado. Tenga en cuenta que los archivos ocultos de un dispositivo USB no podrán reproducirse.

### Ejemplo de una jerarquía

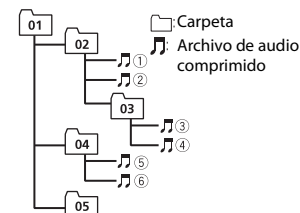

Level 1 Level 2 Level 3 Level 4

De 01 a 05: número de carpeta

① a ⑥: secuencia de reproducción

## Tabla de caracteres de ruso

D: C	D: C	D: C
А: А	Б: Б	В: В
Г: Г	Д: Д	Е: Е, Ё
Ж: Ж	З: З	И: И, Ы
К: К	Л: Л	М: М
Н: Н	О: О	П: П
Р: Р	С: С	Т: Т
У: У	Ф: Ф	Х: Х
Ц: Ц	Ч: Ч	Ш: Ш, Щ
Ъ: Ъ	Ы: Ы	Ь: Ъ
Э: Э	Ю: Ю	Я: Я

**D:** visor **C:** carácter

## Copyright y marcas registradas

### iTunes

Apple e iTunes son marcas comerciales de Apple Inc., registradas en los EE.UU. y en otros países.

### WMA

Windows Media es una marca registrada o una marca de fábrica de Microsoft Corporation en los Estados Unidos y/u otros países.

Este producto incluye tecnología propiedad de Microsoft Corporation, y no se puede usar ni distribuir sin una licencia de Microsoft Licensing, Inc.

### iPod & iPhone

iPhone, iPod, iPod classic, iPod nano y iPod touch son marcas comerciales de Apple Inc., registradas en los EE. UU. y en otros países.

Lightning es una marca comercial de Apple Inc.

"Made for iPod" y "Made for iPhone" significan que un accesorio electrónico ha sido diseñado para ser conectado específicamente a un iPod o a un iPhone, respectivamente, y ha sido homologado por quien lo desarrolló para cumplir con las normas de funcionamiento de Apple.

Apple no es responsable del funcionamiento de este aparato ni de que cumpla con las normas de seguridad y reguladoras. Tenga presente que el empleo de este accesorio con un iPod o iPhone puede afectar el funcionamiento inalámbrico.

### Android & Google Play

Android, Google Play y el logotipo de Google Play son marcas comerciales de Google Inc.

### MIXTRAX

MIXTRAX es una marca comercial de PIONEER CORPORATION.

### Spotify®

SPOTIFY® y el logotipo de Spotify se encuentran entre las marcas registradas de Spotify AB. Se requieren dispositivos digitales móviles y una suscripción Premium, si está disponible; consulte <https://www.spotify.com>.

## Especificaciones

### General

Fuente de alimentación: 14,4 V CC (de 10,8 V a 15,1 V permisible)  
 Sistema de conexión a tierra: tipo negativo  
 Consumo máximo de corriente: 10,0 A  
 Dimensiones (An x Al x Pr):

### DIN

Bastidor: 178 mm x 50 mm x 165 mm  
 Cara anterior: 188 mm x 58 mm x 17 mm  
 D  
 Bastidor: 178 mm x 50 mm x 165 mm  
 Cara anterior: 170 mm x 46 mm x 17 mm

Peso: 1 kg

### Audio

Salida de potencia máxima:

- 50 W x 4 canales/4 Ω (sin subwoofer)
- 50 W x 2 canales/4 Ω + 70 W x 1 canal/2 Ω (con subwoofer)

Salida de potencia continua:

- 22 W x 4 (de 50 Hz a 15 000 Hz, 5% THD, 4 Ω carga, ambos canales activados)

Impedancia de carga: 4 Ω (de 4 Ω a 8 Ω permisible)

Nivel de salida máxima del preamplificador: 2,0 V

Contorno de sonoridad: +10 dB (100 Hz), +6,5 dB (10 kHz) (volumen: -30 dB)

Ecuador (ecualizador gráfico de 5 bandas):

Frecuencia: 80 Hz/250 Hz/800 Hz/2,5 kHz/8 kHz

Intervalo de ecualización: ±12 dB (pasos de 2 dB)

Subwoofer (mono):

Frecuencia: 50 Hz/63 Hz/80 Hz/100 Hz/125 Hz/160 Hz/200 Hz

Curva: -12 dB/oct, -24 dB/oct  
 Ganancia: +6 dB a -24 dB

Fase: normal/inversa

### Reproductor de CD

Sistema: sistema de audio de discos compactos

Discos utilizables: discos compactos

Relación señal/ruido: 94 dB (1 kHz) (red IEC-A)

Número de canales: 2 (estéreo)

Formato de decodificación MP3: MPEG-1 & 2 Audio Layer 3

Formato de decodificación WMA: ver. 7, 8, 9, 9.1, 9.2 (audio de 2 canales)

Formato de señal WAV: PCM lineal y MS ADPCM (sin comprimir)

### USB

Especificación estándar USB: USB 2.0 de alta velocidad

Corriente máxima: 1,5 A

USB Protocolo:

MSC (Clase de almacenamiento masivo)

MTP (Protocolo de transferencia multimedia)

AOA (Open Accessory de Android) 2.0

Sistema de archivos: FAT12, FAT16, FAT32

Formato de decodificación MP3: MPEG-1 & 2 Audio Layer 3

Formato de decodificación WMA: ver. 7, 8, 9, 9.1, 9.2 (audio de 2 canales)

Formato de señal WAV: PCM lineal y MS ADPCM (sin comprimir)

### Sintonizador FM

Intervalo de frecuencias: de 87,5 MHz a 108,0 MHz

Sensibilidad utilizable: 11 dBf (1,0 μV/75 Ω, mono, señal/ruido: 30 dB)

Relación señal/ruido: 72 dB (red IEC-A)

### Sintonizador MW

Intervalo de frecuencias: de 531 kHz a 1 602 kHz

Sensibilidad utilizable: 25 μV (señal/ruido: 20 dB)

Relación señal/ruido: 62 dB (red IEC-A)

### Sintonizador LW

Intervalo de frecuencias: de 153 kHz a 281 kHz

Sensibilidad utilizable: 28 μV (señal/ruido: 20 dB)

Relación señal/ruido: 62 dB (red IEC-A)

**NOTA**

Las especificaciones y el diseño están sujetos a modificaciones sin previo aviso.





# Inhaltsverzeichnis

Bevor Sie beginnen .....	2
Erste Schritte .....	3
Radio .....	5
CD/USB/iPod/AUX .....	6
App-Modus .....	8
Spotify® .....	8
Verwenden von Pioneer ARC APP .....	9
Einstellungen .....	10
FUNCTION-Einstellungen .....	10
AUDIO-Einstellungen .....	11
SYSTEM-Einstellungen .....	12
ILLUMINATION-Einstellungen .....	13
MIXTRAX-Einstellungen .....	13
Anschlüsse/Einbau .....	14
Zusätzliche Informationen .....	16

## Über dieses Handbuch:

- In den folgenden Anweisungen werden ein USB-Stick oder USB-Audioplayer als „USB-Gerät“ bezeichnet.
- iPod und iPhone werden in diesem Handbuch als „iPod“ bezeichnet.

# Bevor Sie beginnen

## Vielen Dank für den Kauf dieses PIONEER-Produkts

Um eine ordnungsgemäße Verwendung sicherzustellen, lesen Sie sich bitte dieses Handbuch durch, bevor Sie dieses Produkt verwenden. Besonders wichtig ist, dass Sie die Hinweise **WARNUNG** und **VORSICHT** in diesem Handbuch lesen. Bitte bewahren Sie das Handbuch an einem sicheren und gut zugänglichen Ort auf, um später darin nachschlagen zu können.



Mischen Sie dieses Produkt, wenn Sie es entsorgen wollen, nicht mit gewöhnlichen Haushaltsabfällen. Es gibt ein getrenntes Sammelsystem für gebrauchte elektronische Produkte, über das die richtige Behandlung, Rückgewinnung und Wiederverwertung gemäß der bestehenden Gesetzgebung gewährleistet wird.

Privathaushalte in den Mitgliedstaaten der EU, in der Schweiz und in Norwegen können ihre gebrauchten elektronischen Produkte kostenfrei bei speziell dafür eingerichteten Sammelstellen abgeben oder zu einem Fachhändler zurückbringen (sofern sie ein vergleichbares neues Produkt kaufen).

In den Ländern, die hier nicht aufgeführt sind, wenden Sie sich hinsichtlich der zu beachtenden Entsorgungsweise bitte an die zuständige Gemeindeverwaltung.

Auf diese Weise stellen Sie sicher, dass das zu entsorgende Produkt der erforderlichen Verarbeitung, Rückgewinnung und Wiederverwertung zugeführt wird, und verhindern damit potenziell negative Auswirkungen auf die Umwelt sowie Gesundheitsschäden.

## Wichtig

Bitte tragen Sie die folgenden Informationen in das dafür vorgesehene Formular in der „Schnellstartanleitung“ ein.

- 14-stellige Seriennummer (an der Unterseite des Geräts angegeben)
- Kaufdatum (Datum der Quittung)
- Stempel des Händlers

Diese Informationen dienen als Eigentumsnachweis.

Im Fall eines Diebstahls teilen Sie der Polizei die 14-stellige Seriennummer und das Kaufdatum des Geräts mit.

Bewahren Sie die „Schnellstartanleitung“ an einem sicheren Ort auf.

## WARNUNG

- **Versuchen Sie nicht, dieses Produkt selbst zu montieren oder zu warten. Werden Montage- oder Wartungsarbeiten des Produkts von Personen ohne Ausbildung und Erfahrung hinsichtlich elektronischer Geräte und Fahrzeugzubehör vorgenommen, kann dies gefährlich sein und möglicherweise zu elektrischen Schlägen, Verletzungen oder anderen Gefahren führen.**
- Bedienen Sie das Gerät niemals während der Fahrt. Fahren Sie an den Straßenrand und parken Sie Ihr Fahrzeug zuerst an einem sicheren Ort, bevor Sie die Bedienelemente des Geräts bedienen.

## ⚠ VORSICHT

- Lassen Sie dieses Gerät nicht in Kontakt mit Feuchtigkeit und/oder Flüssigkeiten kommen. Dies könnte zu einem elektrischen Schlag führen. Außerdem könnte es bei Kontakt mit Flüssigkeiten zu Beschädigungen des Geräts, Rauchentwicklung und Überhitzung kommen.
- Wählen Sie stets eine Lautstärke, bei der Sie Umgebungsgeräusche noch deutlich wahrnehmen können.
- Dieses Produkt wurde unter moderaten und tropischen Klimabedingungen entsprechend der Sicherheitsbestimmungen, IEC 60065, für Audio-, Video- und ähnliche Elektrogeräte getestet.

### VORSICHT

Bei diesem Gerät handelt es sich um ein Laserprodukt der Klasse 1, das entsprechend dem Standard Sicherheit für Laserprodukte IEC 60825-1:2007 klassifiziert ist.

**LASER KLASSE 1**

### Im Problemfall

Sollte dieses Gerät nicht ordnungsgemäß funktionieren, dann wenden Sie sich an Ihren Händler oder an die nächstgelegene PIONEER-Kundendienststelle.

## Erste Schritte

### Grundlagen der Bedienung

#### DEH-S2000UI

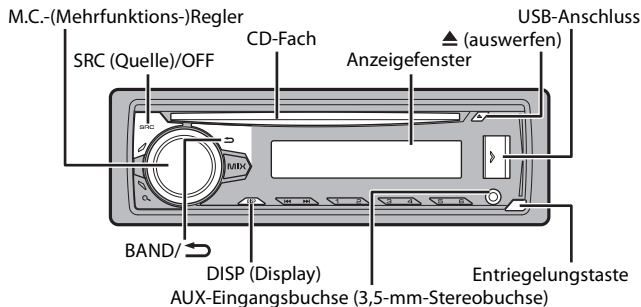

### Optionale Fernbedienung

Die Fernbedienung CD-R320 ist separat erhältlich.

### Häufig verwendete Bedienvorgänge

Zweck	Bedienung
Gerät einschalten*	Drücken Sie <b>SRC/OFF</b> , um das Gerät einzuschalten. Halten Sie <b>SRC/OFF</b> gedrückt, um das Gerät auszuschalten.
Lautstärke einstellen	Drehen Sie den <b>M.C.</b> -Regler.
Quelle auswählen	Drücken Sie mehrmals <b>SRC/OFF</b> .
Anzeigeinformationen umschalten	Drücken Sie mehrmals <b>DISP</b> .
Zur vorhergehenden Anzeige/Liste zurückkehren	Drücken Sie <b>BAND/↔</b> .
Vom Menü zur normalen Anzeige zurückkehren	Halten Sie <b>BAND/↔</b> gedrückt.

\* Wenn das blauweiße Kabel dieses Geräts an der Steuerklemme des Automatikantennenrelais des Fahrzeugs angeschlossen ist, fährt die Fahrzeugantenne aus, wenn die Quelle dieses Geräts eingeschaltet wird. Um die Antenne einzuziehen, schalten Sie die Quelle aus.

### Anzeige im Display

Anzeige	Beschreibung
➤	Erscheint, wenn eine untere Ebene des Menüs oder Ordners existiert.
⌂	Erscheint, wenn die ⌂-Taste gedrückt wird.
LOC	Erscheint, wenn der Lokalsender-Suchlauf eingeschaltet ist (Seite 10).
TP	Erscheint, wenn ein Verkehrsfunkprogramm empfangen wird.
TA	Erscheint, wenn die TA-Funktion (Verkehrsdurchsagen) eingeschaltet ist (Seite 10).
S.Rtrv	Erscheint, wenn die Sound Retriever-Funktion eingeschaltet ist (Seite 11).
⌂	Erscheint, wenn die Zufalls-/Shuffle-Wiedergabe eingeschaltet ist.
↺	Erscheint, wenn die Wiedergabewiederholung eingeschaltet ist.
🎧	Erscheint, wenn die iPod-Steuerung eingeschaltet ist (Seite 7).

## Abnehmen des Bedienfelds

Nehmen Sie das Bedienfeld ab, um einen Diebstahl zu verhindern. Ziehen Sie am Bedienfeld befestigte Kabel und Geräte ab und schalten Sie das Gerät aus, bevor Sie das Bedienfeld abnehmen.

### Abnehmen

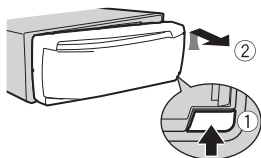

### Anbringen

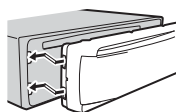

### Wichtig

- Setzen Sie das Bedienfeld keinen starken Erschütterungen aus.
- Halten Sie das Bedienfeld von direktem Sonnenlicht und hohen Temperaturen fern.
- Bewahren Sie das abgenommene Bedienfeld immer in einer Schutzhülle oder Tasche auf.

## Einrichtungsmenü

Wenn Sie nach dem Einbau die Zündung einschalten, erscheint [SET UP :YES] im Display.

### 1 Drücken Sie den M.C.-Regler.

Das Einrichtungsmenü verschwindet, wenn 30 Sekunden lang kein Bedienvorgang ausgeführt wird. Wenn Sie die Einrichtung im Moment nicht durchführen möchten, drehen Sie den M.C.-Regler, um [NO] auszuwählen, und drücken Sie ihn dann, um den Vorgang zu bestätigen.

### 2 Drehen Sie den M.C.-Regler, um die Optionen auszuwählen, und drücken Sie ihn dann, um den Vorgang zu bestätigen.

Um mit der nächsten Menüoption fortzufahren, müssen Sie Ihre Auswahl bestätigen.

Menüpunkt	Beschreibung
<b>LANGUAGE</b> [ENG] (Englisch), [PYC] (Russisch), [TUR] (Türkisch)	Auswahl der Sprache, in der die Textinformationen komprimierter Audiodateien angezeigt werden sollen.
<b>CLOCK SET</b>	Einstellung der Uhr.

Menüpunkt	Beschreibung
<b>FM STEP</b> [100], [50]	Auswahl der FM-Schrittweite: 100 kHz oder 50 kHz.

- 3** [QUIT :YES] erscheint, wenn sämtliche Einstellungen vorgenommen wurden. Um zum ersten Eintrag des Einrichtungsmenüs zurückzukehren, drehen Sie den M.C.-Regler, um [QUIT :NO] auszuwählen, und drücken Sie ihn dann, um den Vorgang zu bestätigen.

### 4 Drehen Sie den M.C.-Regler, um die Einstellungen zu bestätigen.

#### HINWEISE

- Sie können die Menüeinstellung durch Drücken von SRC/OFF abbrechen.
- Diese Einstellungen können jederzeit über die SYSTEM- (Seite 12) und INITIAL-Einstellungen (Seite 4) vorgenommen werden.

## Abbrechen der Demoanzeige (DEMO OFF)

### 1 Drehen Sie den M.C.-Regler, um das Hauptmenü anzuzeigen.

### 2 Drehen Sie den M.C.-Regler, um [SYSTEM] auszuwählen, und drücken Sie ihn dann, um den Vorgang zu bestätigen.

### 3 Drehen Sie den M.C.-Regler, um [DEMO OFF] auszuwählen, und drücken Sie ihn dann, um den Vorgang zu bestätigen.

### 4 Drehen Sie den M.C.-Regler, um [YES] auszuwählen, und drücken Sie ihn dann, um den Vorgang zu bestätigen.

## INITIAL-Einstellungen

### 1 Halten Sie SRC/OFF gedrückt, bis sich das Gerät ausschaltet.

### 2 Halten Sie SRC/OFF gedrückt, um das Hauptmenü anzuzeigen.

### 3 Drehen Sie den M.C.-Regler, um [INITIAL] auszuwählen, und drücken Sie ihn dann, um den Vorgang zu bestätigen.

### 4 Drehen Sie den M.C.-Regler, um eine Option auszuwählen, und drücken Sie ihn dann, um den Vorgang zu bestätigen.



Menüpunkt	Beschreibung
<b>FM STEP</b> [100], [50]	Auswahl der FM-Schrittweite: 100 kHz oder 50 kHz.

Menüpunkt	Beschreibung
<b>SP-P/O MODE</b> [REAR/SUB.W]	Wählen Sie diese Option, wenn an den Ausgangsdrähten für die Hecklautsprecher ein Breitbandlautsprecher und am Cinch-Ausgang ein Subwoofer angeschlossen ist.
[SUB.W/SUB.W]	Wählen Sie diese Option, wenn an den Ausgangsdrähten für die Hecklautsprecher ein passiver Subwoofer direkt angeschlossen und am Cinch-Ausgang ein Subwoofer angeschlossen ist.
[REAR/REAR]	Wählen Sie diese Option, wenn an den Ausgangsdrähten für die Hecklautsprecher Breitbandlautsprecher angeschlossen sind. Wenn an den Ausgangsdrähten für die Hecklautsprecher ein Breitbandlautsprecher angeschlossen ist und der Cinch-Ausgang nicht verwendet wird, können Sie entweder [REAR/SUB.W] oder [REAR/REAR] auswählen.
<b>S/W UPDATE</b> [SYSTEM INFO]	Wählen Sie diese Option, um die neuesten Systeminformationen des Geräts zu bestätigen.
[SYSTEM UPDATE]	Wählen Sie diese Option, um das Gerät auf die neueste Software zu aktualisieren und die Einstellungen des Geräts zu initialisieren. Einzelheiten zur neuesten Software und zur Aktualisierung finden Sie auf unserer Website.
<b>SYSTEM RESET</b> [YES], [NO]	Wählen Sie [YES], um die Geräteeinstellungen zu initialisieren. Das Gerät wird automatisch neu gestartet. (Einige der Einstellungen können auch nach dem Zurücksetzen des Geräts erhalten bleiben.)



## Radio

Die Empfangsfrequenzen dieses Geräts sind für die Nutzung in Westeuropa, Asien, dem Nahen Osten, Afrika und Ozeanien vorgesehen. Eine Nutzung in anderen Regionen kann zu schlechtem Empfang führen. Die RDS-Funktion (Radio Data System: Datenfunksystem) funktioniert nur in Regionen, die RDS-Signale für FM-Sender übertragen.



### Empfangen von voreingestellten Sendern

- 1 Drücken Sie **SRC/OFF**, um [RADIO] auszuwählen.
- 2 Drücken Sie **BAND/** , um das Band auszuwählen: [FM1], [FM2], [FM3], [MW] oder [LW].
- 3 Drücke Sie eine Zifferntaste (1/  bis 6/ ).

### TIPP







Die  -Tasten können auch verwendet werden, um einen voreingestellten Sender auszuwählen, wenn [SEEK] in den FUNCTION-Einstellungen auf [PCH] eingestellt ist (Seite 11).

### Speicher der besten Sender (BSM: Best Stations Memory)

Die sechs stärksten Sender werden auf den Zifferntasten (1/  bis 6/ ) gespeichert.

- 1 Drücken Sie, nachdem Sie das Band ausgewählt haben, den **M.C.-Regler**, um das Hauptmenü anzuzeigen.
- 2 Drehen Sie den **M.C.-Regler**, um [FUNCTION] auszuwählen, und drücken Sie ihn dann, um den Vorgang zu bestätigen.
- 3 Drehen Sie den **M.C.-Regler**, um [BSM] auszuwählen, und drücken Sie ihn dann, um den Vorgang zu bestätigen.



### Sender manuell suchen

- 1 Drücken Sie, nachdem Sie das Band ausgewählt haben,  , um einen Sender auszuwählen.  
Halten Sie   gedrückt und lassen Sie dann die Taste los, um nach einem verfügbaren Sender zu suchen. Der Suchlauf hält an, wenn das Gerät einen Sender empfängt. Um den Suchlauf abzubrechen, drücken Sie  .

### HINWEIS

[SEEK] muss in den FUNCTION-Einstellungen auf [MAN] eingestellt sein (Seite 11).

### Sender manuell speichern

- 1 Halten Sie, während Sie den zu speichernden Sender empfangen, eine der Zifferntasten (1/  bis 6/ ) gedrückt, bis sie zu blinken aufhört.

### Verwenden von PTY-Funktionen

Das Gerät sucht anhand von PTY-Informationen (Programmtyp) nach einem Sender.

- 1 Drücken Sie während des FM-Empfangs .
- 2 Drehen Sie den **M.C.-Regler**, um einen Programmtyp auszuwählen: [NEWS/INFO], [POPULAR], [CLASSICS] oder [OTHERS].
- 3 Drücken Sie den **M.C.-Regler**.

Das Gerät beginnt, nach einem Sender zu suchen. Wenn ein Sender gefunden wurde, wird der Sendername angezeigt.

#### HINWEISE

- Um die Suche abzubrechen, drücken Sie den **M.C.**-Regler.
- Das Sendeprogramm einiger Sender kann von der übertragenen PTY-Klassifizierung abweichen.
- Wenn kein Sender den Programmtyp überträgt, nach dem Sie suchen, wird etwa zwei Sekunden lang [NOT FOUND] angezeigt, und der Tuner kehrt dann zum ursprünglichen Sender zurück.

## CD/USB/iPod/AUX

### Wiedergabe

Ziehen Sie den Kopfhörer des externen Geräts ab, bevor Sie es an dieses Gerät anschließen.

#### CD

**1 Legen Sie eine CD mit der Etikettenseite nach oben in das CD-Fach ein.**

Um eine Disc auszuwerfen, stoppen Sie als Erstes die Wiedergabe, und drücken Sie dann **▲**.

#### USB-Geräte (einschließlich Android™)/iPod

**1 Öffnen Sie die Abdeckung des USB-Anschlusses.**

**2 Schließen Sie mit einem geeigneten Kabel das USB-Gerät/den iPod an.**

#### HINWEIS

Um automatisch zur [USB]-Quelle zu wechseln, wenn ein USB-Gerät/iPod an diesem Gerät angeschlossen ist, stellen Sie [USB AUTO] in den SYSTEM-Einstellungen auf [ON] (Seite 12).

#### ⚠ VORSICHT

Verwenden Sie ein optionales Pioneer-USB-Kabel (CD-U50E), um das USB-Gerät anzuschließen, da jedes direkt am Gerät angeschlossene externe Gerät aus dem Gerät herausragen wird, was gefährlich sein könnte.

Beenden Sie, bevor Sie das andere Gerät von diesem Gerät trennen, die Wiedergabe.

#### AOA-Verbindungen

Einzelheiten zur AOA-Verbindung finden Sie auf Seite 9.

#### MTP-Verbindung

Ein Gerät mit Android-Version 4.0 oder höher kann mit Hilfe des mit dem betreffenden Gerät gelieferten Kabels über MTP an diesem Gerät angeschlossen werden. Je nach angeschlossenem Gerät

und der Anzahl der Dateien auf dem Gerät kann es sein, dass Audiodateien/Musiktitel nicht über MTP wiedergegeben werden können. Beachten Sie, dass die MTP-Verbindung nicht mit WAV-Datenformaten kompatibel ist und nicht mit der MIXTRAX-Funktion verwendet werden kann.

#### HINWEIS

Wenn Sie eine MTP-Verbindung verwenden, muss [ANDROID WIRED] in den SYSTEM-Einstellungen auf [MEMORY] eingestellt sein (Seite 12).

### AUX

**1 Schließen Sie den Stereo-Mini-Stecker an der AUX-Eingangsbuchse an.**

**2 Drücken Sie SRC/OFF, um [AUX] als Quelle auszuwählen.**

#### HINWEIS

Wenn in den SYSTEM-Einstellungen [AUX] auf [OFF] eingestellt ist, lässt sich [AUX] nicht als Quelle auswählen (Seite 12).

### Bedienvorgänge

In den FUNCTION-Einstellungen können Sie verschiedene Anpassungen vornehmen (Seite 10).

Beachten Sie, dass die folgenden Bedienvorgänge nicht bei einem AUX-Gerät funktionieren. Um ein AUX-Gerät zu bedienen, führen Sie die Vorgänge an dem Gerät selbst aus.

Zweck	Bedienung
Ordner/Album auswählen*1	Drücken Sie <b>1/∧</b> bzw. <b>2/∨</b> .
Track/Titel (Kapitel) auswählen	Drücken Sie <b>◀◀</b> bzw. <b>▶▶</b> .
Vor- oder zurückspulen*3	Halten Sie <b>◀◀</b> bzw. <b>▶▶</b> gedrückt.
In einer Liste nach einer Datei suchen	<b>1</b> Drücken Sie <b>Ⓞ</b> , um die Liste anzuzeigen. <b>2</b> Drehen Sie den <b>M.C.</b> -Regler, um den Namen oder die Kategorie der/des gewünschten Datei/Ordners auszuwählen, und drücken Sie dann den Regler, um den Vorgang zu bestätigen. <b>3</b> Drehen Sie den <b>M.C.</b> -Regler, um die gewünschte Datei auszuwählen, und drücken Sie ihn dann, um den Vorgang zu bestätigen. Die Wiedergabe startet.
Eine Liste der Dateien im ausgewählten Ordner/in der ausgewählten Kategorie ansehen*1	Drücken Sie, wenn ein Ordner/eine Kategorie ausgewählt ist, den <b>M.C.</b> -Regler.

## Nützliche Funktionen für iPods

### Modus der verknüpften Wiedergabe

Sie können auf Musiktitel zugreifen, die einen Bezug zu dem momentan wiedergegebenen Interpreten, Album oder Genre haben.

- 1 Halten Sie, während Sie einen Titel anhören, **⏏** gedrückt, um in den Modus der verknüpften Wiedergabe zu wechseln.
- 2 Drehen Sie den **M.C.-Regler**, um den Modus auszuwählen ([ARTIST], [ALBUM], [GENRE]), und drücken Sie dann den Regler, um den Vorgang zu bestätigen. Der ausgewählte Titel/das ausgewählte Album wird nach dem momentan wiedergegebenen Titel gespielt.

#### HINWEIS

Der ausgewählte Titel/das ausgewählte Album kann abgebrochen werden, wenn Sie Funktionen verwenden, die nicht zum Modus der verknüpften Wiedergabe gehören (z. B. Vor- und Zurückspulen).

### Steuerung über iPod

Sie können das Gerät über einen angeschlossenen iPod steuern.

Die folgenden iPod-Modelle sind nicht mit dieser Funktion kompatibel.

- iPod nano der 1. Generation, iPod mit Videofunktion

- 1 Drücken Sie während der Wiedergabe **BAND/⏏**, und wählen Sie dann den Steuerungsmodus aus.  
[CONTROL iPod]: Die iPod-Funktion des Geräts kann nur über den angeschlossenen iPod bedient werden.  
[CONTROL AUDIO]: Die iPod-Funktion des Geräts kann nur mit den Tasten des Geräts bedient werden. In diesem Modus lässt sich der angeschlossene iPod nicht ein- oder ausschalten.

#### HINWEISE

- Wenn Sie den Steuerungsmodus auf [CONTROL iPod] umschalten, pausiert die Musikwiedergabe. Verwenden Sie den angeschlossenen iPod, um die Wiedergabe fortzusetzen.
- Die folgenden Bedienvorgänge sind weiterhin mit dem Gerät möglich, auch wenn der Steuerungsmodus auf [CONTROL iPod] eingestellt ist.
  - Pause, Vor-/Zurückspulen, Titel-/Kapitelwahl
- Die Lautstärke kann nur am Gerät eingestellt werden.

### Über MIXTRAX (nur USB/iPod)

Die MIXTRAX-Funktion erstellt einen von Beleuchtungseffekten begleiteten Nonstop-Mix Ihrer Musikbibliothek. Einzelheiten zu den MIXTRAX-Einstellungen finden Sie auf Seite 13.

Zweck	Bedienung
Einen Musiktitel aus dem/der ausgewählten Ordner/Kategorie abspielen*1	Halten Sie, wenn ein Ordner/eine Kategorie ausgewählt ist, den <b>M.C.-Regler</b> gedrückt.
Alphabetische Suche (nur iPod)	<ol style="list-style-type: none"><li>1 Drücken Sie <b>⏏</b>, um die Liste anzuzeigen.</li><li>2 Drehen Sie den <b>M.C.-Regler</b>, um die gewünschte Kategorieliste auszuwählen, und drücken Sie dann <b>⏏</b>, um den alphabetischen Suchmodus aufzurufen. (Zweimaliges Drehen des <b>M.C.-Reglers</b> ruft ebenfalls den alphabetischen Suchmodus auf.)</li><li>3 Drehen Sie den <b>M.C.-Regler</b>, um einen Buchstaben auszuwählen, und drücken Sie dann den Regler, um die alphabetische Liste anzuzeigen.</li></ol> Um die alphabetische Suche abzubrechen, drücken Sie <b>BAND/⏏</b> .
Wiedergabewiederholung	Drücken Sie <b>6/↺</b> .
Zufalls-/Shuffle-Wiedergabe	Drücken Sie <b>5/↻</b> .
Shuffle-Wiedergabe aller Titel (nur iPod)	Halten Sie <b>5/↻</b> gedrückt.
Wiedergabe pausieren/fortsetzen	Drücken Sie <b>4/PAUSE</b> .
Sound Retriever*1*2	Drücken Sie <b>3/5.Rtrv.</b> [1]: Effektiv bei niedrigen Kompressionsraten [2]: Effektiv bei hohen Kompressionsraten
Rückkehr zum Stammordner (nur CD/USB)*1	Halten Sie <b>⏏</b> gedrückt.
Wechsel zwischen komprimierten Audiodaten und CD-DA (nur CD)	Drücken Sie <b>BAND/⏏</b> .
Wechsel des Laufwerks im USB-Gerät (Nur Geräte, die das USB-Massenspeicherklasse-Protokoll unterstützen)	Drücken Sie <b>BAND/⏏</b> .

\*1 Nur komprimierte Audiodateien

\*2 Diese Funktion ist deaktiviert, wenn USB als Quelle ausgewählt und die MIXTRAX-Funktion eingeschaltet ist.

\*3 Wenn Sie während der Wiedergabe einer VBR-Datei die Vor- oder Rückspulfunktion verwenden, kann es sein, dass die Wiedergabezeit nicht richtig angezeigt wird.

## HINWEISE

- Diese Funktion ist nicht mit einem über MTP angeschlossenen Android-Gerät kompatibel.
- Wenn USB als Quelle ausgewählt ist und die MIXTRAX-Funktion verwendet wird, ist die Sound-Retriever-Funktion deaktiviert.
- Je nach Datei/Title sind möglicherweise keine Klangeffekte verfügbar.
- Schalten Sie die MIXTRAX-Funktion aus, wenn die von ihr erzeugten Beleuchtungseffekte beim Fahren stören.

**1 Drücken Sie MIX, um MIXTRAX ein-/auszuschalten.**

# App-Modus

Sie können sich über dieses Gerät den Ton einer Anwendung auf einem iPhone anhören. In einigen Fällen können Sie eine Anwendung mit diesem Gerät steuern. Einzelheiten zu kompatiblen Geräten finden Sie auf unserer Website.

## Wichtig

Die Verwendung von Apps von Dritten kann eventuell die Angabe personenbezogener Daten nach sich ziehen oder notwendig machen entweder durch das Eröffnen eines Benutzerkontos o. Ä. und für bestimmte Anwendungen die Angabe von Geolokationsdaten.

ALLE APPS VON DRITTEN UNTERLIEGEN DER ALLEINIGEN VERANTWORTUNG DER ANBIETER EINSCHLIESSLICH UND OHNE EINSCHRÄNKUNG DEM SAMMELN UND SICHERN DER ANWENDERDATEN UND DATENSCHUTZMASSNAHMEN. DURCH ZUGRIFF AUF APPS VON DRITTEN ERKLÄREN SIE SICH MIT DEN NUTZUNGSBEDINGUNGEN UND DATENSCHUTZRICHTLINIEN DER JEWEILIGEN ANBIETER EINVERSTANDEN. WENN SIE DEN NUTZUNGSBEDINGUNGEN UND RICHTLINIEN EINES ANBIETERS ODER DER VERWENDUNG VON GEOLOKATIONSDATEN, WO ZUTREFFEND, NICHT ZUSTIMMEN, DANN SEHEN SIE VON DER VERWENDUNG VON APPS VON DRITTEN AB.

## Für iPhone-Benutzer

Diese Funktion ist mit iPhone- und iPod touch-Geräten mit iOS 5.0 oder höher kompatibel.

## HINWEISE

PIONEER IST NICHT FÜR DRITTANBIETER-APPS ODER -INHALTE VERANTWORTLICH, EINSCHLIESSLICH OHNE BESCHRÄNKUNG DEREN RICHTIGKEIT ODER VOLLSTÄNDIGKEIT. DIE ALLEINIGE VERANTWORTUNG FÜR INHALT UND FUNKTIONALITÄT SOLCHER APPS TRÄGT DER ANBIETER DER APP.

## Wiedergabe einer Anwendung über das Gerät

- 1 Verbinden Sie dieses Gerät mit dem mobilen Gerät.**
  - iPhone über USB (Seite 6)
- 2 Drücken Sie SRC/OFF, um [APP] auszuwählen.**
- 3 Bedienen Sie das mobile Gerät, um die Anwendung zu starten.**

## Grundlegende Bedienvorgänge

In den FUNCTION-Einstellungen können Sie verschiedene Anpassungen vornehmen (Seite 10).

Zweck	Bedienung
Track auswählen	Drücken Sie <b>◀◀</b> bzw. <b>▶▶</b> .
Vor- oder zurückspulen	Halten Sie <b>◀◀</b> bzw. <b>▶▶</b> gedrückt.
Wiedergabe pausieren/fortsetzen	Drücken Sie <b>BAND/↵</b> .

# Spotify®

(DEH-S2000UI ist nur kompatibel mit Spotify bei Installation auf iPhone.)

Spotify ist ein Musikstreaming-Dienst, der nicht mit Pioneer verbunden ist. Weitere Informationen sind unter <http://www.spotify.com> verfügbar.

Die Spotify-Anwendung ist für kompatible Smartphones verfügbar, bitte besuchen Sie <https://support.spotify.com/>, um die neuesten Kompatibilitätsinformationen zu erhalten.

Um Spotify während der Fahrt zu nutzen, müssen Sie zunächst die Spotify-App auf Ihr iPhone herunterladen. Sie können sie über den iTunes App Store herunterladen. Wählen Sie ein kostenloses Konto oder ein kostenpflichtiges Premium-Konto, entweder in der App oder auf [spotify.com](http://spotify.com). Mit einem Premium-Konto erhalten Sie mehr Funktionen wie beispielsweise Musikhören offline.

## Wichtig

- Dieses Produkt enthält Spotify-Software, die Drittlizenzen unterliegt, die Sie hier lesen können: [www.spotify.com/connect/third-party-licenses](http://www.spotify.com/connect/third-party-licenses).
- Informationen über die Länder und Regionen, in denen Spotify verwendet werden kann, finden Sie unter <https://www.spotify.com/us/select-your-country/>.

## Spotify hören

Aktualisieren Sie vor der Verwendung die Firmware der Spotify-Anwendung auf die neueste Version.

- 1 Verbinden Sie dieses Gerät mit dem mobilen Gerät.**
  - iPhone über USB (Seite 6)
- 2 Drücken Sie SRC/OFF, um [SPOTIFY] auszuwählen.**
- 3 Starten Sie auf dem mobilen Gerät die Spotify-Anwendung und starten Sie die Wiedergabe.**



## Grundlegende Bedienvorgänge

In den FUNCTION-Einstellungen können Sie verschiedene Anpassungen vornehmen (Seite 10).

### HINWEIS

Welche Vorgänge verfügbar sein, kann je nach der Art des abzuspielenden Inhalts (Titel/Album/ Interpret/Playlist/Radio) variieren.

Zweck	Bedienung
Track überspringen	Drücken Sie <b>⏮</b> bzw. <b>⏭</b> .
In einer Liste nach einem Titel suchen	<ol style="list-style-type: none"><li>1 Drücken Sie <b>🔍</b> (Liste), um die Liste anzuzeigen.</li><li>2 Drehen Sie den <b>M.C.</b>-Regler, um die gewünschte Kategorie auszuwählen, und drücken Sie ihn dann, um den Vorgang zu bestätigen.</li><li>3 Drehen Sie den <b>M.C.</b>-Regler, um die gewünschte Datei auszuwählen, und drücken Sie ihn dann, um den Vorgang zu bestätigen. Die Wiedergabe startet.</li></ol>
Wiedergabe pausieren/fortsetzen	Drücken Sie <b>4/PAUSE</b> .
Daumen hoch (Nur für Radio)	Drücken Sie <b>1/▲</b> .
Daumen runter (Nur für Radio)	Drücken Sie <b>2/▼</b> .
Zufallswiedergabe (Nur für Titel/Album/ Interpret/Playlist)	Drücken Sie <b>5/🎲</b> .
Wiedergabewiederholung (Nur für Titel/ Album/Interpret/Playlist)	Drücken Sie <b>6/↺</b> .
Anhand des aktuell wiedergegebenen Songs einen Radiosender starten.	<ol style="list-style-type: none"><li>1 Halten Sie <b>🔍</b> (Liste) gedrückt, um einen Radiosender zu starten.</li><li>2 Drücken Sie den <b>M.C.</b>-Regler. • Diese Funktion ist je nach ausgewähltem Song möglicherweise nicht verfügbar.</li></ol>
Die Informationen über den aktuell gespielten Song speichern. Die gespeicherten Song-Informationen löschen.	<ol style="list-style-type: none"><li>1 Halten Sie <b>3/S.Rtrv</b> gedrückt. [SAVE]/[UNSAVE] wird angezeigt.</li><li>2 Drücken Sie den <b>M.C.</b>-Regler.</li></ol>

### HINWEIS

Einige Funktionen von Spotify lassen sich möglicherweise nicht mit dem Gerät bedienen.

## Verwenden von Pioneer ARC APP

Sie können das Gerät von der auf einem iPhone/Android-Gerät installierten Pioneer ARC APP aus bedienen. In einigen Fällen können Sie mit dem Gerät Aspekte der Anwendung steuern wie beispielsweise Quellenauswahl, Pause usw.

Einzelheiten zu den in der Anwendung zur Verfügung stehenden Bedienvorgängen finden Sie im Hilfe-Abschnitt der Anwendung.

### ⚠️ WARNUNG

Versuchen Sie nicht, die Anwendung zu bedienen, während Sie fahren. Achten Sie darauf, die Straße zu verlassen und Ihr Fahrzeug an einem sicheren Ort abzustellen, bevor Sie versuchen, die Bedienelemente der Anwendung zu benutzen.

### Für iPhone-Benutzer

Diese Funktion ist mit iPhones (iPhone 5 oder höher) und iPod touch-Geräten mit iOS 8.0 oder höher kompatibel.

Sie können Pioneer ARC APP von iTunes App Store herunterladen.

### Für Benutzer von Android-Geräten

Diese Funktion ist mit Geräten mit Android OS 4.1 oder höher kompatibel, die AOA (Android Open Accessory) 2.0 unterstützen.

Sie können Pioneer ARC APP von Google Play™ herunterladen.

### HINWEIS

Es kann sein, dass einige über AOA 2.0 angeschlossene Android-Geräte aufgrund ihres eigenen Software-Designs unabhängig von der Version des Betriebssystems Geräusche erzeugen oder nicht richtig funktionieren.

## Herstellen einer Verbindung mit Pioneer ARC APP

- 1 Verbinden Sie dieses Gerät mit dem mobilen Gerät.
  - iPhone/Android-Gerät über USB (Seite 6)Fahren Sie mit Schritt 6 fort, wenn Sie die USB-Verbindung für iPhone auswählen.
- 2 Drehen Sie den **M.C.**-Regler, um das Hauptmenü anzuzeigen.
- 3 Drehen Sie den **M.C.**-Regler, um [SYSTEM] auszuwählen, und drücken Sie ihn dann, um den Vorgang zu bestätigen.
- 4 Drehen Sie den **M.C.**-Regler, um [ANDROID WIRED] auszuwählen, und drücken Sie ihn dann, um den Vorgang zu bestätigen.
- 5 Drehen Sie den **M.C.**-Regler, um für ein über USB angeschlossenes Android-Gerät [APP CONTROL] auszuwählen.

Wenn [ON] unter [PAPP AUTO ON] (Seite 12) ausgewählt wird, startet Pioneer ARC APP am Android-Gerät automatisch und alle Schritte werden durchgeführt.

#### HINWEIS

Wenn Pioneer ARC APP noch nicht auf Ihrem Android-Gerät installiert wurde, erscheint eine Meldung, die Sie auffordert, die Anwendung auf Ihrem Android-Gerät zu installieren. Wählen Sie [OFF] unter [PAPP AUTO ON] zum Löschen der Meldung (Seite 12).

**6** Drücken Sie **SRCOFF**, um eine beliebige Quelle auszuwählen.

**7** Starten Sie Pioneer ARC APP auf dem Mobilgerät.

#### HINWEIS

Sie können die Anwendung auch starten, indem Sie die **M.C.**-Taste für iPhone gedrückt halten.

## Musik hören auf Android

**1** Drücken Sie **SRC/OFF**, um [ANDROID] auszuwählen.

## Grundlegende Bedienungsvorgänge

Zweck	Bedienung
Track auswählen	Drücken Sie <b>◀◀</b> bzw. <b>▶▶</b> .
Vor- oder zurückspulen	Halten Sie <b>◀◀</b> bzw. <b>▶▶</b> gedrückt.
Wiedergabe pausieren/fortsetzen	Drücken Sie <b>4/PAUSE</b> .
Sound Retriever	Drücken Sie <b>3/S.Rtrv</b> . [1]: Effektiv bei niedrigen Kompressionsraten [2]: Effektiv bei hohen Kompressionsraten

## Einstellungen

Sie können im Hauptmenü verschiedene Einstellungen vornehmen.

**1** Drehen Sie den **M.C.**-Regler, um das Hauptmenü anzuzeigen.

**2** Drehen Sie den **M.C.**-Regler, um eine der nachstehenden Kategorien auszuwählen, und drücken Sie ihn dann, um den Vorgang zu bestätigen.

- FUNCTION-Einstellungen (Seite 10)
- AUDIO-Einstellungen (Seite 11)
- SYSTEM-Einstellungen (Seite 12)
- ILLUMINATION-Einstellungen (Seite 13)

- MIXTRAX-Einstellungen (Seite 13)

**3** Drehen Sie den **M.C.**-Regler, um die Optionen auszuwählen, und drücken Sie ihn dann, um den Vorgang zu bestätigen.

## FUNCTION-Einstellungen

Die Menüpunkte können sich je nach Quelle unterscheiden.

Menüpunkt	Beschreibung
<b>FM SETTING</b> <input type="button" value="RADIO"/>	[TALK], [STANDARD], [MUSIC] Die Klangqualität auf die Sendesignalbedingungen des FM-Band-Signals abstimmen. (Nur verfügbar, wenn das FM-Band ausgewählt ist).
<b>BSM</b> <input type="button" value="RADIO"/>	Die sechs stärksten Sender automatisch auf den Zifferntasten (1/∧ bis 6/↔) speichern.
<b>REGIONAL</b> <input type="button" value="RADIO"/>	[ON], [OFF] Den Empfang auf bestimmte Regionalprogramme beschränken, wenn AF (alternative Frequenzsuche) ausgewählt ist. (Nur verfügbar, wenn das FM-Band ausgewählt ist).
<b>LOCAL</b> <input type="button" value="RADIO"/>	<b>FM:</b> [OFF], [LV1], [LV2], [LV3], [LV4] <b>MW/LW:</b> [OFF], [LV1], [LV2] Die Suche auf Sender mit ausreichender Signalstärke beschränken.
<b>TA</b> <input type="button" value="RADIO"/>	[ON], [OFF] Aktuelle Verkehrsinformationen empfangen, wenn verfügbar. (Nur verfügbar, wenn das FM-Band ausgewählt ist).
<b>AF</b> <input type="button" value="RADIO"/>	[ON], [OFF] Dem Gerät erlauben, auf eine andere Frequenz umzuschalten, die den gleichen Sender überträgt. (Nur verfügbar, wenn das FM-Band ausgewählt ist).
<b>NEWS</b> <input type="button" value="RADIO"/>	[ON], [OFF] Die momentan ausgewählte Quelle mit Nachrichtenprogrammen unterbrechen. (Nur verfügbar, wenn das FM-Band ausgewählt ist).

Menüpunkt	Beschreibung
<b>SEEK</b> <input type="button" value="RADIO"/>	
[MAN], [PCH]	Zuweisung der ◀◀- bzw. ▶▶-Taste, um einen Sender nach dem anderen zu suchen (manuelle Abstimmung), oder Auswahl eines Senders aus den voreingestellten Kanälen.
<b>SAVE</b> <input type="button" value="SPOTIFY"/>	
	Die Informationen über den aktuell gespielten Song auf Ihrer Musikliste auf Spotify speichern.
<b>UNSAVE</b> <input type="button" value="SPOTIFY"/>	
	Die in [SAVE] gespeicherten Song-Informationen löschen.
<b>S.RTRV</b> <input type="button" value="CD"/> <input type="button" value="USB"/> <input type="button" value="iPod"/> <input type="button" value="APP"/> <input type="button" value="ANDROID"/> <input type="button" value="SPOTIFY"/>	
[1] (effektiv bei niedrigen Kompressionsraten), [2] (effektiv bei hohen Kompressionsraten), [OFF]	Die Qualität komprimierter Audiosignale verbessern und einen satten Klang wiederherstellen. Nicht verfügbar, wenn: • USB als Quelle ausgewählt und die MIXTRAX-Funktion eingeschaltet ist. • CD-DA/CD-TEXT wiedergegeben wird.
<b>AUDIO BOOK</b> <input type="button" value="iPod"/>	
[FASTER], [NORMAL], [SLOWER]	Wiedergabegeschwindigkeit ändern. (Nicht verfügbar, wenn im Steuerungsmodus [CONTROL iPod] ausgewählt ist.)
<b>PAUSE</b> <input type="button" value="APP"/>	
	Wiedergabe pausieren oder fortsetzen.
<b>AUDIO-Einstellungen</b>	
Menüpunkt	Beschreibung
<b>FADER*1</b>	
	Balance der Front- und Hecklautsprecher einstellen.
<b>BALANCE</b>	
	Balance der linken und rechten Lautsprecher einstellen.

Menüpunkt	Beschreibung
<b>EQ SETTING</b>	
[SUPER BASS], [POWERFUL], [NATURAL], [VOCAL], [CUSTOM1], [CUSTOM2], [FLAT]	Wählen Sie die Equalizer-Kurve oder passen Sie sie an. [CUSTOM1] kann für jede Quelle separat eingestellt werden. Jede der nachstehenden Kombinationen wird jedoch automatisch auf dieselbe Einstellung gesetzt. • USB, iPod, ANDROID, SPOTIFY und APP (iPhone) [CUSTOM2] ist eine für alle Quellen gemeinsam verwendete Einstellung.
	Wählen Sie ein Equalizer-Band und einen Pegel aus, um weitere Anpassungen vorzunehmen. <b>Equalizer-Band:</b> [80HZ], [250HZ], [800HZ], [2.5KHZ], [8KHZ] <b>Equalizer-Pegel:</b> [+6] bis [-6]
<b>LOUDNESS</b>	
[OFF], [LOW], [MID], [HI]	Kompensieren, um bei niedriger Lautstärke einen klaren Klang zu erhalten.
<b>SUB.W*2</b>	
[NOR], [REV], [OFF]	Auswahl der Subwoofer-Phase.
<b>SUB.W CTRL*2*3</b>	
<b>Grenzfrequenz:</b> [50HZ], [63HZ], [80HZ], [100HZ], [125HZ], [160HZ], [200HZ] <b>Ausgabepegel:</b> [-24] bis [+6] <b>Steilheit:</b> [-12], [-24]	Der Subwoofer gibt nur Signale unterhalb des ausgewählten Bereichs aus.
<b>BASS BOOST</b>	
[0] bis [+6]	Auswahl des Bassverstärkungspegels.
<b>HPF SETTING</b>	
<b>Grenzfrequenz:</b> [OFF], [50HZ], [63HZ], [80HZ], [100HZ], [125HZ], [160HZ], [200HZ] <b>Steilheit:</b> [-12], [-24]	Die Lautsprecher geben nur Signale oberhalb der Grenzfrequenz des Hochpassfilters (HPF) aus.
<b>SLA</b>	
[+4] bis [-4]	Den Lautstärkepegel für alle Quellen außer FM einstellen. Jede der nachstehenden Kombinationen wird automatisch auf dieselbe Einstellung gesetzt. • USB, iPod, ANDROID, SPOTIFY und APP (iPhone)

\*1 Nicht verfügbar, wenn [SUB.W/SUB.W] bei [SP-P/O MODE] in den INITIAL-Einstellungen ausgewählt ist (Seite 5).

\*2 Nicht verfügbar, wenn [REAR/REAR] bei [SP-P/O MODE] in den INITIAL-Einstellungen ausgewählt ist (Seite 5).

\*3 Nicht verfügbar, wenn [OFF] bei [SUB.W] ausgewählt ist .

## SYSTEM-Einstellungen

Sie können auch bei ausgeschaltetem Gerät auf diese Menüs zugreifen.

Menüpunkt	Beschreibung
<b>LANGUAGE</b>	
[ENG] (Englisch), [PYC] (Russisch), [TUR] (Türkisch)	Auswahl der Sprache, in der die Textinformationen komprimierter Audiodateien angezeigt werden sollen.
<b>CLOCK SET</b>	
	Einstellung der Uhr (Seite 4).
<b>12H/24H</b>	
[12H], [24H]	Auswahl des Zeitdarstellungsformats.
<b>AUTO PI</b>	
[ON], [OFF]	Auch bei Verwendung eines voreingestellten Senders nach einem anderen Sender mit demselben Programm suchen.
<b>AUX</b>	
[ON], [OFF]	Wählen Sie [ON], wenn Sie ein am Gerät angeschlossenes Zusatzgerät verwenden.
<b>SPOTIFY</b>	
[ON], [OFF]	Wählen Sie [ON], wenn Sie die Spotify-Funktion verwenden.
<b>PW SAVE*</b>	
[ON], [OFF]	Batterieverbrauch verringern. Das Einschalten der Quelle ist der einzige Vorgang, der erlaubt ist, wenn diese Funktion eingeschaltet ist.
<b>ANDROID WIRED</b>	
[MEMORY], [APP CONTROL]	Wählen Sie die für ein Android-Gerät geeignete Verbindungsmethode.

Menüpunkt	Beschreibung
<b>P.APP AUTO ON</b>	
[ON], [OFF]	Wählen Sie [ON], um automatisch Pioneer ARC APP zu starten, wenn ein Android-Gerät über AOA mit dem Gerät verbunden ist. (Nicht verfügbar, wenn [MEMORY] unter [ANDROID WIRED] ausgewählt ist.)
<b>USB AUTO</b>	
[ON], [OFF]	Wählen Sie [ON], um automatisch auf die [USB]- Quelle umzuschalten, wenn ein USB-Gerät/iPod an diesem Gerät angeschlossen ist. Wählen Sie [OFF], wenn ein USB-Gerät/iPod nur zum Aufladen an diesem Gerät angeschlossen wird.

\* [PW SAVE] wird abgebrochen, wenn die Fahrzeugbatterie getrennt wird, und muss nach erneutem Anschließen der Batterie wieder eingeschaltet werden. Wenn [PW SAVE] ausgeschaltet ist, kann es abhängig von den Verbindungsmethoden sein, dass das Gerät weiterhin Strom von der Batterie bezieht, wenn die Zündung Ihres Fahrzeugs keine ACC-Stellung (Stromversorgung über Starterbatterie) hat.

## ILLUMINATION-Einstellungen

Menüpunkt	Beschreibung
<b>COLOUR</b> [KEY COLOUR], [DISP COLOUR], [BOTH COLOUR]	Auswahl der Farbe für die Tasten/das Display des Geräts aus 12 voreingestellten Farben, [SCAN] oder [CUSTOM]*. <ul style="list-style-type: none"><li>• [SCAN]: Automatischer Durchlauf durch eine Reihe verschiedener Farben.</li><li>• [CUSTOM]*:<ol style="list-style-type: none"><li>1 Halten Sie den <b>M.C.</b>-Regler gedrückt, bis die Anzeige zur Farbeinstellung erscheint.</li><li>2 Stellen Sie die Hauptfarbe (R (rot)/G (grün)/B (blau)) und die Helligkeitsstufe ([0] bis [60]) ein. Es ist nicht möglich, für alle drei Farben R (rot), G (grün), B (blau) gleichzeitig einen Wert von unter 10 einzustellen. Sie können die voreingestellten Farben auch anpassen. Wählen Sie eine der voreingestellten Farben aus, und halten Sie dann den <b>M.C.</b>-Regler gedrückt, bis die Anzeige zur Farbeinstellung erscheint.</li></ol></li></ul> * Die CUSTOM-Einstellung ist nur für [KEY COLOUR] und [DISP COLOUR] verfügbar.
<b>DIM SETTING</b> [SYNC ILLUMI], [SYNC CLOCK], [MANUAL]	Displayhelligkeit ändern.
<b>BRIGHTNESS</b> [KEY], [DISP]	Auswahl der Helligkeit für die Tasten/das Display der Einheit von [1] bis [10]. Welche Einstellbereiche verfügbar sind, richtet sich nach [DIM SETTING].
<b>ILLUMI FX</b> [ON], [OFF]	Der Beleuchtungseffekt ist zu sehen, wenn eine CD eingelegt/ausgeworfen wird. Ungeachtet dieser Einstellung wird der Beleuchtungseffekt beim Ein-/Ausschalten der ACC-Stromversorgung aktiviert.

## MIXTRAX-Einstellungen

Menüpunkt	Beschreibung
<b>SHORT PLAYBACK</b> [1.0 MIN], [1.5 MIN], [2.0 MIN], [2.5 MIN], [3.0 MIN], [OFF]	Auswahl der Wiedergabedauer.
<b>FLASH AREA</b> [KEY/DISPLAY], [KEY], [OFF]	Auswahl des Bereichs für den Beleuchtungseffekt. Wenn [OFF] ausgewählt ist, wird die in den ILLUMINATION-Einstellungen (Seite 13) eingestellte Farbe als Displayfarbe verwendet.
<b>FLASH PATTERN</b> [SOUND LEVEL 1] bis [SOUND LEVEL 6]	Anpassung des Beleuchtungseffekts an den Ton- und Basspegel. Das Blinkmuster ändert sich anhand des Tonpegels.
[LOW PASS 1] bis [LOW PASS 6]	Das Blinkmuster ändert sich anhand des Basspegels.
[RANDOM1]	Das Blinkmuster ändert sich zufällig anhand von Tonpegel- und Tiefpassmodus.
[RANDOM2]	Das Blinkmuster ändert sich anhand des Tonpegelmodus.
[RANDOM3]	Das Blinkmuster ändert sich anhand des Tiefpassmodus.
<b>DISPLAY FX</b> [ON], [OFF]	Ein-/Ausschalten der MIXTRAX-Spezialeffekte.
<b>CUT IN FX</b> [ON], [OFF]	Ein-/Ausschalten der MIXTRAX-Klangeffekte beim manuellen Umschalten von Tracks.

# Anschlüsse/Einbau

## Anschlüsse

### Wichtig

- Wenn dieses Gerät in ein Fahrzeug eingebaut wird, das ein Zündschloss ohne ACC-Stellung (Stromversorgung über Starterbatterie) hat, und das rote Kabel nicht mit dem Anschluss verbunden wird, der die Betätigung des Zündschlüssels erkennt, kann dies zur Entladung der Batterie führen.



ACC-Stellung



Keine ACC-Stellung

- Die Verwendung dieses Geräts in anderen als den folgenden Bedingungen könnte zu einem Brand oder Funktionsstörungen führen.
  - Fahrzeuge mit 12-Volt-Batterie und negativer Erdung.
  - Wenn der Lautsprecherausgang von 4 Kanälen genutzt wird, verwenden Sie Lautsprecher mit über 50 W (maximaler Eingabewert) und 4 Ω bis 8 Ω (Impedanzwert). Verwenden Sie für dieses Gerät keine Lautsprecher mit Impedanzen von 1 Ω bis 3 Ω.
  - Wenn der Hecklautsprecherausgang von einem 2-Ω-Subwoofer genutzt wird, verwenden Sie Lautsprecher mit über 70 W (maximaler Eingabewert).
    - \* Zur Verbindungsmethode siehe den Abschnitt „Verbindungen“.
- Um Kurzschlüsse, Überhitzung oder Fehlfunktionen zu vermeiden, achten Sie darauf, die nachstehenden Anweisungen zu befolgen.
  - Unterbrechen Sie vor dem Einbau den Minuspol der Autobatterie.

– Sichern Sie Kabel mit Kabelklemmen oder Klebeband. Wickeln Sie Klebeband um Kabel, die mit Metallteilen in Kontakt kommen, um die Kabel zu schützen.

– Verlegen Sie alle Kabel mit einem Abstand zu beweglichen Teilen wie Schalthebel und Sitzschiene.

– Verlegen Sie alle Kabel mit einem Abstand zu warmen Umgebungen, z. B. der Auslassöffnung der Heizung.

– Verbinden Sie das gelbe Kabel nicht mit der Batterie, indem Sie es durch das Loch zum Motorraum führen.

– Verkleiden Sie nicht angeschlossene Kabelanschlüsse mit Isolierband.

– Kürzen Sie keine Kabel.

– Durchschneiden Sie niemals die Isolierung des Stromkabels dieses Geräts, um weitere Geräte mit Strom zu versorgen. Die Strombelastbarkeit des Kabels ist begrenzt.

– Verwenden Sie eine Sicherung mit dem vorgeschriebenen Sicherungswert.

– Schließen Sie das negative Lautsprecherkabel niemals direkt an Masse an.

– Binden Sie niemals die negativen Kabel mehrerer Lautsprecher zusammen.

- Wenn dieses Gerät eingeschaltet ist, werden Steuersignale durch das blauweiße Kabel gesendet. Schließen Sie dieses Kabel an der Systemfernbedienung eines externen Leistungsverstärkers oder an der Steuerklemme des Automatikantennenrelais des Fahrzeugs an (max. 300 mA 12 V Gleichspannung). Wenn das Fahrzeug eine Scheibenantenne besitzt, schließen Sie sie am Stromversorgungsanschluss für den Antennenverstärker an.

- Schließen Sie das blauweiße Kabel niemals am Stromanschluss eines externen Leistungsverstärkers an. Schließen Sie es auch niemals am Stromanschluss der Autoantenne an. Dadurch kann es zu Batterieentladung oder Funktionsstörungen kommen.
- Das schwarze Kabel ist das Massekabel. Massekabel für dieses Gerät und andere Geräte (insbesondere Hochstromprodukte wie Leistungsverstärker) müssen separat verlegt und angeschlossen werden. Andernfalls kann ein versehentliches Abziehen zu einem Brand oder Funktionsstörungen führen.
- Das am Produkt angebrachte grafische Symbol  bedeutet Gleichstrom.

## Dieses Gerät

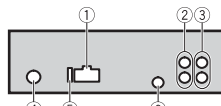

- 1 Stromkabeleingang
- 2 Hecklautsprecher- oder Subwoofer-Ausgang
- 3 Frontlautsprecherausgang
- 4 Antenneneingang
- 5 Sicherung (10 A)
- 6 Eingang für Kabelfernbedienung  
Hier kann ein festverdrahteter Fernbedienungsadapter angeschlossen werden (separat erhältlich).

## Stromkabel

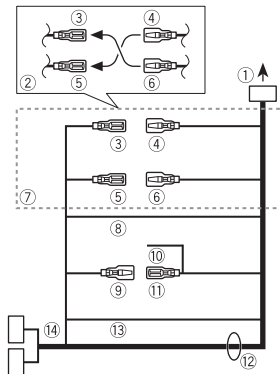

- 1 Zum Stromkabeleingang
- 2 Je nach Fahrzeugart kann die Funktion von 3 und 5 abweichen. Achten Sie in diesem Fall darauf, 4 an 5 und 6 an 3 anzuschließen.
- 3 Gelb  
Konstantspannung (oder Zündschlossstrom)
- 4 Gelb  
An der 12-V-Konstantspannungsbuchse anschließen.
- 5 Rot  
Zündschlossstrom (oder Konstantspannung)
- 6 Rot  
An der vom Zündschlüssel gesteuerten Buchse (12 V Gleichspannung) anschließen.
- 7 Verbinden Sie die jeweils gleichfarbigen Kontakte miteinander.
- 8 Schwarz (Gehäuseerdung)
- 9 Blauweiß  
Die Polanordnung des ISO-Steckers variiert je nach Fahrzeugtyp. Verbinden Sie 9 und 11, wenn Pol 5 zur

Antennensteuerung vorgesehen ist. Bei anderen Fahrzeugtypen dürfen ⑨ und ⑩ keinesfalls verbunden werden.

⑩ Blauweiß  
An der Systemfernbedienungsbuchse des Leistungsverstärkers anschließen (max. 300 mA 12 V Gleichspannung).

⑪ Blauweiß  
An der Steuerklemme des Automatikantennenrelais anschließen (max. 300 mA 12 V Gleichspannung).

⑫ Lautsprecherkabel  
Weiß: Vorn links ⊕  
Schwarzweiß: Vorn links ⊖

Grau: Vorn rechts ⊕

Schwarzgrau: Vorn rechts ⊖

Grün: ⊕ hinten links oder Subwoofer ⊕

Schwarzgrün: ⊖ hinten links oder Subwoofer ⊖

Violett: ⊕ hinten rechts oder Subwoofer ⊕

Schwarzviolett: ⊖ hinten rechts oder Subwoofer ⊖

⑬ Orangeweiß  
Mit dem Beleuchtungssignal eines Autos verbinden.

⑭ ISO-Stecker  
Bei einigen Fahrzeugen kann der ISO-Stecker in zwei Einheiten aufgeteilt sein. Achten Sie in diesem Fall darauf, die Verbindung mit beiden Einheiten herzustellen.

## HINWEISE

- Ändern Sie das Grundeinstellungsmenü dieses Geräts. Siehe [SP-P/O MODE] (Seite 5). Der Subwoofer-Ausgang dieses Geräts ist monaural.
- Achten Sie bei Verwendung eines Subwoofers mit 2 Ω darauf, den Subwoofer am violetten und schwarzvioletten Kabel dieses Geräts anzuschließen. Schließen Sie nichts am grünen und schwarzgrünen Kabel an.

## Leistungsverstärker (separat erhältlich)

Stellen Sie diese Verbindungen her, wenn Sie den optionalen Verstärker verwenden.

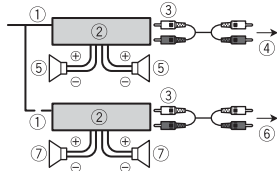

- ① Systemfernbedienung  
Am blauweißen Kabel anschließen.
- ② Leistungsverstärker (separat erhältlich)
- ③ Mit Cinch-Kabeln verbinden (separat erhältlich)
- ④ Zum Ausgang für die Frontlautsprecher
- ⑤ Frontlautsprecher
- ⑥ Zum Ausgang für die Hecklautsprecher oder den Subwoofer
- ⑦ Hecklautsprecher oder Subwoofer

## Einbau

### Wichtig

- Prüfen Sie alle Anschlüsse und Systeme vor dem endgültigen Einbau.
- Verwenden Sie keine nicht autorisierten Teile, da dies Funktionsstörungen verursachen kann.
- Wenden Sie sich an Ihren Händler, wenn der Einbau das Bohren von Löchern oder andere Modifikationen des Fahrzeugs erfordert.
- Bauen Sie dieses Gerät nicht dort ein, wo:
  - es den Betrieb des Fahrzeugs stören kann.
  - es infolge plötzlichen Anhaltens eine Verletzung von Insassen verursachen kann.
- Der Halbleiterlaser wird beschädigt, wenn er sich überhitzt. Bauen Sie dieses

Gerät mit einem Abstand zu warmen Umgebungen, z. B. der Auslassöffnung der Heizung, ein.

- Eine optimale Leistung wird erzielt, wenn das Gerät in einem Winkel von weniger als 60° eingebaut wird.



- Achten Sie, um eine ordnungsgemäße Wärmeableitung des Geräts sicherzustellen, beim Einbau darauf, reichlich Platz hinter der Rückwand des Geräts zu lassen und lose Kabel so aufzuwickeln, dass sie nicht die Lüftungsschlitze blockieren.

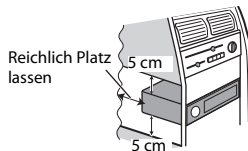

## Einbau in einer DIN-Halterung

- 1 Schieben Sie den mitgelieferten Montagerahmen in das Armaturenbrett.
- 2 Sichern Sie den Montagerahmen mit Hilfe eines Schraubendrehers, indem Sie die Metallzungen (90°) an ihren richtigen Platz biegen.

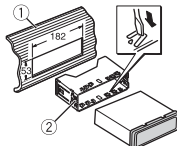

- ① Armaturenbrett
  - ② Montagerahmen
- Stellen Sie sicher, dass das Gerät sicher an seinem Platz eingebaut ist. Ein instabiler Einbau kann Aussetzer oder

andere Funktionsstörungen verursachen.

## Wenn Sie nicht den mitgelieferten Montagerahmen verwenden

- 1 Ermitteln Sie die passende Position, bei der die Löcher des Befestigungswinkels und die Löcher an der Geräteseite aufeinandertreffen.

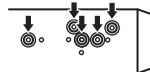

- 2 Ziehen Sie auf jeder Seite zwei Schrauben an.

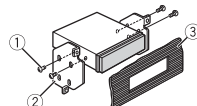

- ① Schneidschraube (5 mm x 9 mm, nicht im Lieferumfang des Produkts)
- ② Befestigungswinkel
- ③ Armaturenbrett oder Konsole

## Entfernen des (mit dem mitgelieferten Montagerahmen eingebauten) Geräts

- 1 Entfernen Sie den Klemmflansch.

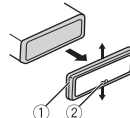

- ① Klemmflansch
  - ② Kerbzunge
- Durch Entriegeln des Bedienfelds wird der Klemmflansch leichter zugänglich.
  - Beim Wiederanbringen des Klemmflanschs muss die gekerbte Seite nach unten zeigen.

- 2 Schieben Sie die mitgelieferten Entnahmeschlüssel in beide Seiten des Geräts, bis sie mit einem Klicken einrasten.
- 3 Ziehen Sie das Gerät aus dem Armaturenbrett.

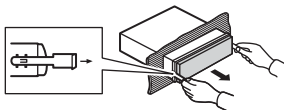

## Zusätzliche Informationen

### Fehlerbehebung

**Das Display kehrt automatisch zur normalen Anzeige zurück.**

- Es wurden etwa 30 Sekunden lang keine Bedienvorgänge ausgeführt.
- Führen Sie einen Bedienvorgang aus.

**Der Wiederholbereich ändert sich unerwartet.**

- Je nach Wiederholbereich kann sich der ausgewählte Bereich bei Auswahl eines anderen Ordners oder Tracks und während des Vor-/Zurückspulens ändern.
- Wählen Sie den Wiederholbereich erneut aus.

**Ein Unterordner wird nicht wiedergegeben.**

- Unterordner können nicht wiedergegeben werden, wenn [FLD] (Ordnerwiederholung) ausgewählt ist.
- Wählen Sie einen anderen Wiederholbereich aus.

**Der Ton wird unterbrochen.**

- Sie verwenden ein Gerät wie z. B. ein Mobiltelefon, das hörbare Störungen verursachen kann.
- Vergrößern Sie den Abstand elektrischer Geräten, die möglicherweise die Störung verursachen, zum Gerät.

### Fehlermeldungen

#### Allgemeines

##### AMP ERROR

- Betriebsstörung des Geräts oder falsche Lautsprecherverbindung.

- Die Schutzschaltung ist aktiviert.
- Überprüfen Sie die Lautsprecherverbindung.
- Schalten Sie die Zündung OFF und dann wieder ON. Sollte die Meldung weiter angezeigt werden, wenden Sie sich zur Unterstützung an Ihren Händler oder eine Pioneer-Kundendienststelle.

##### NO XXXX (beispielsweise NO TITLE)

- Es gibt keine eingebetteten Textinformationen.
- Schalten Sie die Anzeige um oder spielen Sie einen anderen Track/eine andere Datei.

#### CD-Player

##### ERROR-07, 11, 12, 17, 30

- Die Disc ist verschmutzt.
- Reinigen Sie die Disc.
- Die Disc ist verkratzt.
- Wechseln Sie die Disc aus.

##### ERROR-07, 10, 11, 12, 15, 17, 30, A0

- Es liegt ein elektrischer oder mechanischer Fehler vor.
- Schalten Sie die Zündung AUS und wieder EIN, oder schalten Sie auf eine andere Quelle um und dann wieder zum CD-Player zurück.

##### ERROR-15

- Die eingelegte Disc ist leer.
- Wechseln Sie die Disc aus.

##### ERROR-23

- Nicht unterstütztes CD-Format.
- Wechseln Sie die Disc aus.



### FORMAT READ

- Nach dem Wiedergabestart ist der Ton manchmal erst nach einer Verzögerung zu hören.
- Warten Sie, bis die Meldung erlischt und Sie den Ton hören.

### NO AUDIO

- Die eingelegte Disc enthält keine abspielbaren Dateien.
- Wechseln Sie die Disc aus.

### SKIPPED

- Die eingelegte Disc enthält DRM-geschützte Dateien (digitale Rechteverwaltung).
- Die geschützten Dateien werden übersprungen.

### PROTECT

- Sämtliche Dateien auf der eingelegten Disc sind DRM-geschützt (digitale Rechteverwaltung).
- Wechseln Sie die Disc aus.

## USB-Gerät/iPod

### FORMAT READ

- Nach dem Wiedergabestart ist der Ton manchmal erst nach einer Verzögerung zu hören.
- Warten Sie, bis die Meldung erlischt und Sie den Ton hören.

### NO AUDIO

- Es sind keine Musiktitel vorhanden.
- Übertragen Sie die Audiodateien an das USB-Gerät und schließen Sie es an.
- Auf dem angeschlossenen USB-Gerät ist die Sicherheitsfunktion aktiviert.
- Folgen Sie den Anweisungen des USB-Geräts, um die Sicherheitsfunktion zu deaktivieren.

### SKIPPED

- Das angeschlossene USB-Gerät enthält DRM-geschützte Dateien (digitale Rechteverwaltung).
- Die geschützten Dateien werden übersprungen.

### PROTECT

- Sämtliche Dateien auf dem angeschlossenen USB-Gerät sind DRM-geschützt (digitale Rechteverwaltung).
- Wechseln Sie das USB-Gerät aus.

### N/A USB

- Das angeschlossene USB-Gerät wird von diesem Gerät nicht unterstützt.
- Trennen Sie Ihr Gerät ab und ersetzen Sie es durch ein kompatibles USB-Gerät.

### HUB ERROR

- Das über einen USB-Hub angeschlossene USB-Gerät wird von diesem Gerät nicht unterstützt.
- Schließen Sie das USB-Gerät über ein USB-Kabel an diesem Gerät an.

### CHECK USB

- Der USB-Anschluss oder das USB-Kabel wurde kurzgeschlossen.
- Vergewissern Sie sich, dass der USB-Anschluss oder das USB-Kabel nicht eingeklemmt oder beschädigt ist.
- Das angeschlossene USB-Gerät hat einen höheren als den maximal zulässigen Stromverbrauch.
- Trennen Sie das USB-Gerät ab und verwenden Sie es nicht. Schalten Sie die Zündung AUS und dann wieder auf ACC oder EIN. Schließen Sie nur kompatible USB-Geräte an.
- Der iPod funktioniert ordnungsgemäß, wird aber nicht geladen.
- Vergewissern Sie sich, dass kein Kurzschluss des iPod-Kabels vorliegt (z. B. durch Einklemmen zwischen Metallgegenständen). Schalten Sie

nach dem Überprüfen die Zündung AUS und wieder EIN, oder trennen Sie den iPod ab und schließen Sie ihn wieder an.

### ERROR-19

- Kommunikation fehlgeschlagen.
  - Führen Sie einen der folgenden Bedienvorgänge aus, und kehren Sie dann zur USB-Quelle zurück.
  - Schalten Sie die Zündung AUS und wieder EIN.
  - Trennen Sie das USB-Gerät ab.
  - Schalten Sie auf eine andere Quelle um.
- iPod-Störung.
- Trennen Sie das Kabel vom iPod.
  - Schließen Sie, sobald auf dem iPod das Hauptmenü angezeigt wird, den iPod erneut an und setzen Sie ihn zurück.

### ERROR-23

- Das USB-Gerät wurde nicht ordnungsgemäß formatiert.
- Formatieren Sie das USB-Gerät mit FAT12, FAT16 oder FAT32.

### ERROR-16

- Die iPod-Firmware ist veraltet.
- Aktualisieren Sie die iPod-Version.
- iPod-Störung.
- Trennen Sie das Kabel vom iPod.
- Schließen Sie, sobald auf dem iPod das Hauptmenü angezeigt wird, den iPod erneut an und setzen Sie ihn zurück.

### STOP

- Auf der aktuellen Liste befinden sich keine Musiktitel.
- Wählen Sie eine Liste aus, die Musiktitel enthält.

### NOT FOUND

- Keine entsprechenden Musiktitel gefunden.
- Übertragen Sie Musiktitel an den iPod.

## APP

### START UP APP

- Die Anwendung wird noch nicht ausgeführt.
- Bedienen Sie das mobile Gerät, um die Anwendung zu starten.

## Spotify

### CHECK APP

- Die Verbindung mit der Spotify-Anwendung ist fehlgeschlagen.
- Folgen Sie den auf dem Bildschirm gezeigten Anweisungen.

## Handhabungsrichtlinien

### Discs und Player

- Verwenden Sie ausschließlich Discs, die eines der beiden folgenden Logos tragen.



- Verwenden Sie 12-cm-Discs.
- Verwenden Sie ausschließlich herkömmliche, runde Discs.
- Die folgenden Disc-Typen können nicht mit diesem Gerät verwendet werden:
  - DualDiscs
  - 8-cm-Discs: Versuche, solche Discs mit einem Adapter zu verwenden, können zu Funktionsstörungen des Geräts führen.
  - Ungewöhnlich geformte Discs
  - Andere Discs als CDs
  - Beschädigte Discs, darunter solche mit Rissen, Abplatzern oder Verwellungen
  - CD-R/RW-Discs mit nicht abgeschlossener Aufzeichnung
- Beschreiben Sie die Oberfläche der Discs nicht und behandeln Sie sie nicht mit Chemikalien.

- Wischen Sie CDs zum Reinigen mit einem weichen Tuch von der Mitte nach außen hin ab.
- Kondensation kann die Leistung des Players vorübergehend beeinträchtigen. Warten Sie ungefähr eine Stunde, bis die Anpassung an eine wärmere Temperatur erfolgt ist. Wischen Sie außerdem feuchte Discs mit einem weichen Tuch ab.
- Bei Verwendung von bedruckbaren Discs beachten Sie die Anleitung und die Warnhinweise der Discs. Je nach Disc kann es sein, dass sie sich nicht einlegen und auswerfen lässt. Die Verwendung solcher Discs kann zu einer Beschädigung dieses Geräts führen.
- Bringen Sie auf den Discs keine handelsüblichen Etiketten oder anderen Materialien an.
  - Die Discs können sich verformen und dadurch nicht mehr abspielbar sein.
  - Die Etiketten können sich während der Wiedergabe lösen und das Auswerfen der Discs verhindern, was zu einer Beschädigung des Geräts führen kann.

## USB-Speichergerät

- Verbindungen über USB-Hubs werden nicht unterstützt.
- Sorgen Sie vor der Fahrt für eine sichere Befestigung des USB-Speichergeräts. Lassen Sie das USB-Speichergerät nicht auf den Boden fallen, wo es unter dem Brems- oder Gaspedal eingeklemmt werden könnte.
- Je nach USB-Speichergerät können die folgenden Probleme auftreten.
  - Die Bedienung kann unterschiedlich sein.
  - Möglicherweise wird das Speichergerät nicht erkannt.
  - Möglicherweise werden Dateien nicht richtig wiedergegeben.
  - Das Gerät kann Störgeräusche verursachen, wenn Sie Radio hören.

## iPod

- Bewahren Sie den iPod nicht an Orten mit hohen Temperaturen auf.
- Sorgen Sie für eine sichere Befestigung des iPods während der Fahrt. Lassen Sie den iPod nicht auf den Boden fallen, wo er unter dem Brems- oder Gaspedal eingeklemmt werden könnte.
- Die Einstellungen des iPods, z. B. Equalizer und Wiedergabewiederholung, ändern sich beim Anschließen des iPods an das Gerät automatisch. Wenn der iPod vom Gerät getrennt wird, kehren diese Einstellungen wieder in ihren ursprünglichen Zustand zurück.
- Auf dem iPod gespeicherter inkompatibler Text wird vom Gerät nicht angezeigt.

## Kompatibilität komprimierter Audioformate

- Nur die ersten 32 Zeichen können als Dateiname (einschließlich Dateierweiterung) oder Ordnername angezeigt werden.
- Je nach der zur Codierung von WMA-Dateien verwendeten Anwendung kann es sein, dass das Gerät nicht richtig arbeitet.
- Bei Audiodateien mit eingebetteten Bilddaten oder bei auf einem USB-Gerät mit komplexer Ordnerstruktur gespeicherten Audiodateien kann sich geringfügig der Beginn der Wiedergabe verzögern.
- Zur Anzeige auf diesem Gerät sollte russischer Text in einem der folgenden Zeichensätze codiert sein:
  - Unicode (UTF-8, UTF-16)
  - Ein anderer Zeichensatz als Unicode, der in einer Windows-Umgebung verwendet wird und in den

Sprachoptionen auf Russisch eingestellt ist

## ⚠ VORSICHT

- Pioneer kann nicht die Kompatibilität mit allen USB-Massenspeichergeräten gewährleisten und übernimmt keine Verantwortung für eventuelle Datenverluste auf Media-Playern, Smartphones oder anderen Geräten, die zusammen mit diesem Produkt verwendet werden.
- Bewahren Sie Discs oder USB-Speichergeräte nicht an Orten auf, an denen hohe Temperaturen herrschen können.

## WMA-Dateien

Dateierweiterung	.wma
Bitrate	48 Kbit/s bis 320 Kbit/s (CBR), 48 Kbit/s bis 384 Kbit/s (VBR)
Abtastfrequenz	32 kHz, 44,1 kHz, 48 kHz
Windows Media™ Audio Professional, Lossless, Voice/DRM Stream/Stream mit Video	Nicht kompatibel

## MP3-Dateien

Dateierweiterung	.mp3
Bitrate	8 Kbit/s bis 320 Kbit/s (CBR), VBR
Abtastfrequenz	8 kHz bis 48 kHz (32 kHz, 44,1 kHz, 48 kHz zur Emphase)
Kompatible ID3-Tag-Version	1.0, 1.1, 2.2, 2.3, 2.4 (ID3-Tag-Version 2.x erhält Vorrang vor Version 1.x.)
M3u-Wiedergabeliste	Nicht kompatibel
MP3i (MP3 interaktiv), mp3 PRO	Nicht kompatibel

## WAV-Dateien

- WAV-Dateiformate können nicht über MTP verbunden werden.

Dateierweiterung	.wav
Quantisierungsbits	8 und 16 (LPCM), 4 (MS ADPCM)
Abtastfrequenz	16 kHz bis 48 kHz (LPCM), 22,05 kHz und 44,1 kHz (MS ADPCM)

## Disc

- Ungeachtet der Länge der Leerstellen, die die Originalaufnahme zwischen den einzelnen Musiktiteln aufweist, wird bei der Wiedergabe von komprimierten Audio-Discs stets eine kurze Pause zwischen den Titeln eingefügt.

Abspielbare Ordnerstruktur	Bis zu acht Ebenen (Praktikabel sind weniger als zwei Ebenen.)
Abspielbare Ordner	Bis zu 99
Abspielbare Dateien	Bis zu 999
Dateisystem	ISO 9660 Stufe 1 und 2, Romeo, Joliet
Multi-Session-Wiedergabe	Kompatibel
Datenübertragung im Paketverfahren	Nicht kompatibel

## USB-Gerät

- Der Beginn der Wiedergabe von auf einem USB-Gerät mit komplexer Ordnerstruktur gespeicherten Audiodateien kann sich geringfügig verzögern.

Abspielbare Ordnerstruktur	Bis zu acht Ebenen (Praktikabel sind weniger als zwei Ebenen.)
Abspielbare Ordner	Bis zu 500
Abspielbare Dateien	Bis zu 15 000

Wiedergabe von urheberrechtlich geschützten Dateien	Nicht kompatibel
Partitioniertes USB-Gerät	Es kann nur die erste Partition wiedergegeben werden.

## iPod-Kompatibilität

Dieses Gerät unterstützt nur die folgenden iPod-Modelle. Die unterstützten iPod-Softwareversionen sind nachstehend aufgelistet. Ältere Versionen werden ggf. nicht unterstützt.

Hergestellt für

- iPod touch (1. bis 6. Generation)
- iPod classic
- iPod mit Videofunktion
- iPod nano (1. bis 7. Generation)
- iPhone 6s
- iPhone 6s Plus
- iPhone 6
- iPhone 6 Plus
- iPhone 5s
- iPhone 5c
- iPhone 5
- iPhone 4s
- iPhone 4
- iPhone 3GS
- iPhone 3G
- iPhone

- Die Bedienung kann sich je nach Generation und/oder Softwareversion des iPods unterscheiden.
- Benutzer eines iPods mit Lightning-Anschluss sollten das Lightning-auf-USB-Kabel verwenden (im Lieferumfang des iPods enthalten).
- Benutzer eines iPods mit Dock-Anschluss sollten das CD-IU51 verwenden. Einzelheiten erfahren Sie bei Ihrem Fachhändler.

- Informationen zur Datei-/Formatkompatibilität finden Sie in den iPod-Handbüchern.
- Hörbücher, Podcast: Kompatibel

### ⚠ VORSICHT

Pioneer übernimmt keine Haftung für den Verlust von iPod-Daten, auch dann nicht, wenn der Verlust der betreffenden Daten während der Verwendung dieses Geräts aufgetreten ist.

## Reihenfolge von Audiodateien

Der Benutzer kann mit diesem Gerät keine Ordnernummern zuweisen und auch nicht die Wiedergabereihenfolge festlegen. Die Reihenfolge der Audiodateien richtet sich nach dem angeschlossenen Gerät. Beachten Sie, dass sich auf einem USB-Gerät befindliche versteckte Dateien nicht abspielen lassen.

### Beispielstruktur

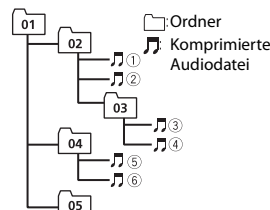

Level 1 Level 2 Level 3 Level 4

01 bis 05: Ordnernummer

① bis ⑥: Wiedergabereihenfolge

## Russische Zeichentabelle

D: C	D: C	D: C
А: А	Б: Б	В: В
Г: Г	Д: Д	Е: Е, Ё
Ж: Ж	З: З	И: И, Ы
К: К	Л: Л	М: М
Н: Н	О: О	П: П
Р: Р	С: С	Т: Т
У: У	Ф: Ф	Х: Х
Ц: Ц	Ч: Ч	Ш: Ш, Щ
Ъ: Ъ	Ы: Ы	Ь: Ь
Э: Э	Ю: Ю	Я: Я

D: Anzeige C: Zeichen

## Urheberrechte und Marken

### iTunes

Apple und iTunes sind Marken von Apple Inc., eingetragen in den USA und anderen Ländern.

### WMA

Windows Media ist eine eingetragene Marke oder eine Marke der Microsoft Corporation in den USA und/oder anderen Ländern.

Dieses Produkt enthält Technologie, die Eigentum der Microsoft Corporation ist und nicht ohne Lizenz von Microsoft Licensing, Inc. vertrieben werden darf.

### iPod & iPhone

iPhone, iPod, iPod classic, iPod nano und iPod touch sind in den USA sowie in anderen Ländern eingetragene Marken von Apple Inc.

Lightning ist eine Marke der Apple Inc. Die Kennzeichnungen „Made for iPod“ und „Made for iPhone“ bedeuten, dass ein elektronisches Zubehörteil spezifisch zum Anschluss an iPod oder iPhone konstruiert wurde und entsprechend vom Entwickler als die Leistungsstandards von Apple erfüllend zertifiziert wurde. Apple übernimmt keine Verantwortung für die richtige Funktion dieses Geräts oder seine Erfüllung von Sicherheitsoder anderen Vorschriften. Bitte beachten Sie, dass der Gebrauch dieses Zubehörteils in Verbindung mit einem iPod oder iPhone die drahtlose Leistung beeinträchtigen kann.

### Android & Google Play

Android, Google Play und der Google Play-Logo sind Warenzeichen von Google Inc.

### MIXTRAX

MIXTRAX ist eine Marke der PIONEER CORPORATION.

### Spotify®

SPOTIFY und das Spotify-Logo sind eingetragene Warenzeichen von Spotify AB. Soweit vorhanden, sind kompatible digitale Mobilgeräte und ein Premium-Abonnement erforderlich; Informationen dazu finden Sie unter <https://www.spotify.com>.

## Technische Daten

### Allgemeines

Stromspannung: 14,4 V Gleichspannung  
(Toleranz 10,8 V bis 15,1 V)  
Erdungssystem: Negativ  
Maximale Leistungsaufnahme: 10,0 A  
Abmessungen (B x H x T):

DIN  
Gehäuse: 178 mm × 50 mm × 165 mm  
Frontfläche: 188 mm × 58 mm ×  
17 mm  
D  
Gehäuse: 178 mm × 50 mm × 165 mm  
Frontfläche: 170 mm × 46 mm ×  
17 mm

Gewicht: 1 kg

## Audio

Maximale Ausgangsleistung:

- 50 W × 4 ch/4 Ω (wenn ohne Subwoofer)
- 50 W × 2 ch/4 Ω + 70 W × 1 ch/2 Ω (für Subwoofer)

Dauer-Ausgangsleistung:

22 W × 4 (50 Hz bis 15 000 Hz, 5 %  
THD, bei 4-Ω-Last, beide Kanäle  
betrieben)

Lastimpedanz: 4 Ω (4 Ω bis 8 Ω zulässig)

Maximaler Preout-Ausgangspegel: 2,0 V

Loudness-Kontur: +10 dB (100 Hz), +6,5 dB  
(10 kHz) (Lautstärke: –30 dB)

Equalizer (Grafischer 5-Band-Equalizer):

Frequenz: 80 Hz/250 Hz/800 Hz/  
2,5 kHz/8 kHz

Entzerrungsbereich: ±12 dB  
(Inkrement 2 dB)

Subwoofer (Mono):

Frequenz: 50 Hz/63 Hz/80 Hz/100 Hz/  
125 Hz/160 Hz/200 Hz

Steilheit: –12 dB/Okt., –24 dB/Okt.

Verstärkung: +6 dB bis –24 dB

Phase: Normal/Gegen

## CD-Player

System: Compact-Disc-Audiosystem

Verwendbare Discs: Compact Disc

Signal-Rauschabstand: 94 dB (1 kHz) (IEC-  
A-Netz)

Anzahl der Kanäle: 2 (Stereo)

MP3-Decodierformat: MPEG-1 & 2 Audio  
Layer 3

WMA-Decodierformat: Version 7, 8, 9, 9.1,  
9.2 (2-Kanal-Audio)

WAV-Signalformat: Lineare PCM & MS  
ADPCM (nicht komprimiert)

## USB

USB-Standard-Spezifikation: USB 2.0 Full  
Speed

Maximale Leistungsaufnahme: 1,5 A

USB Protokoll:

MSC (Massenspeicher-Klasse)

MTP (Media Transfer Protocol)

AOA (Android Open Accessory) 2.0

Dateisystem: FAT12, FAT16, FAT32

MP3-Decodierformat: MPEG-1 & 2 Audio  
Layer 3

WMA-Decodierformat: Version 7, 8, 9, 9.1,  
9.2 (2-Kanal-Audio)

WAV-Signalformat: Lineare PCM & MS  
ADPCM (nicht komprimiert)

## FM-Tuner

Frequenzbereich: 87,5 MHz bis 108,0 MHz

Nutzempfindlichkeit: 11 dBf (1,0 µV/75 Ω,  
Mono, Signal-Rauschabstand: 30 dB)

Signal-Rauschabstand: 72 dB (IEC-A-Netz)

## MW-Tuner

Frequenzbereich: 531 kHz bis 1 602 kHz

Nutzempfindlichkeit: 25 µV (Signal-  
Rauschabstand: 20 dB)

Signal-Rauschabstand: 62 dB (IEC-A-Netz)

## LW-Tuner

Frequenzbereich: 153 kHz bis 281 kHz

Nutzempfindlichkeit: 28 µV (Signal-  
Rauschabstand: 20 dB)

Signal-Rauschabstand: 62 dB (IEC-A-Netz)

## HINWEIS

Änderungen der technischen Daten und  
des Designs vorbehalten.



# Inhoud

Vóór u begint .....	2
Aan de slag .....	3
Radio.....	5
Cd/USB/iPod/AUX .....	6
App-modus .....	8
Spotify® .....	8
Pioneer ARC APP gebruiken.....	9
Instellingen .....	10
FUNCTION-instellingen .....	10
AUDIO-instellingen .....	11
SYSTEM-instellingen.....	11
ILLUMINATION-instellingen .....	12
MIXTRAX-instellingen.....	13
Verbindingen/installatie.....	13
Aanvullende informatie .....	16

## Over deze handleiding:

- In de volgende instructies worden een USB-geheugen of USB-audiospeler een "USB-apparaat" genoemd.
- In deze handleiding wordt naar iPod en iPhone verwezen als "iPod".

# Vóór u begint

## Hartelijk dank voor uw keuze voor dit PIONEER-product

Lees deze handleiding voordat u het product in gebruik neemt zodat u het goed leert gebruiken. Lees vooral de gedeelten die met **WAARSCHUWING** en **LET OP** gemarkeerd zijn aandachtig. Bewaar deze handleiding na het lezen op een veilige, voor de hand liggende plaats zodat u ze indien nodig altijd kunt raadplegen.



Deponeer dit product niet bij het gewone huishoudelijk afval wanneer u het wilt verwijderen. Er bestaat een speciaal wettelijk voorgeschreven verzamelsysteem voor de juiste behandeling, het opnieuw bruikbaar maken en de recycling van gebruikte elektronische producten.

In de lidstaten van de EU en in Zwitserland en Noorwegen kunnen particulieren afgedankte elektronische producten gratis bij de daarvoor bestemde verzamelplaatsen inleveren. Als u een soortgelijk nieuw product koopt, kunt u het afgedankte product ook bij uw verkooppunt inleveren. Als u in een ander land woont, neem dan contact op met de plaatselijke overheid voor informatie over het weggooiën van afgedankte producten.

Op die manier zorgt u ervoor dat uw afgedankte product op de juiste wijze wordt verwerkt, hergebruikt en gerecycled, zonder schadelijke gevolgen voor het milieu en de volksgezondheid.

## ⚠ WAARSCHUWING

- **Probeer het product niet zelf te monteren en voer er geen onderhoud aan uit. Montage of onderhoud van het product door personen zonder technische opleiding en ervaring met elektronische apparatuur en auto-accessoires kan gevaarlijk zijn, en kan een elektrische schok, verwonding of andere gevaren veroorzaken.**
- Bedien het toestel niet tijdens het rijden. Als u knoppen op het toestel wilt bedienen, moet u het voertuig eerst van de weg halen en op een veilige plaats parkeren.

## ⚠ LET OP

- Zorg ervoor dat dit toestel niet in contact komt met vocht en/of andere vloeistoffen. Dit kan een elektrische schok veroorzaken. Ook schade aan het toestel, rook en oververhitting kunnen het gevolg zijn van contact met vloeistoffen.
- Zet het volume nooit zo hoog dat u geluiden buiten het voertuig niet meer kunt horen.
- De Pioneer CarStereo-Pass wordt alleen in Duitsland gebruikt.
- Dit product is getest in gematigde en tropische klimaatomstandigheden volgens IEC 60065, Audio-, video- en soortgelijke elektronische toestellen - Veiligheidseisen.

#### LET OP

Dit apparaat is geclassificeerd als een klasse 1 laserproduct onder de veiligheidsnormen voor laserproducten, IEC 60825-1:2007.

**KLASSE 1 LASERPRODUCT**

#### Bij problemen

Neem contact op met uw leverancier of het dichtstbijzijnde erkende Pioneer-servicecentrum als het toestel niet naar behoren functioneert.

## Aan de slag

### Basisbediening

#### DEH-S2000UI

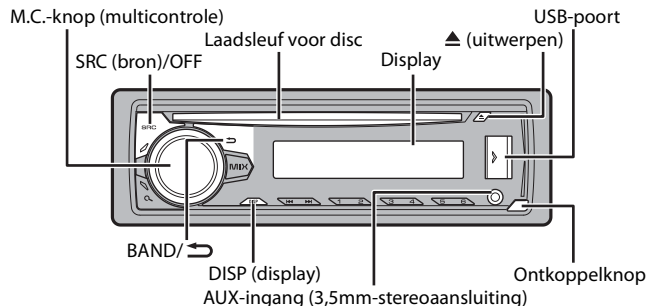

#### Optionele afstandsbediening

De afstandsbediening CD-R320 wordt afzonderlijk verkocht.

### Vaak gebruikte functies

Actie	Bediening
Toestel inschakelen*	Druk op <b>SRC/OFF</b> om het toestel in te schakelen. Hou <b>SRC/OFF</b> ingedrukt om het toestel uit te schakelen.
Het volume regelen	Draai de <b>M.C.</b> -knop.
Een bron selecteren	Druk herhaaldelijk op <b>SRC/OFF</b> .
De display-informatie wijzigen	Druk herhaaldelijk op <b>DISP</b> .
Terugkeren naar de vorige weergave/lijst	Druk op <b>BAND/↔</b> .
Terugkeren naar de normale weergave vanuit het menu	Houd <b>BAND/↔</b> ingedrukt.

\* Wanneer de blauw/witte draad van het toestel verbonden is met het relaiscontact voor de automatische antenne van de auto, schuift de antenne uit wanneer de bron van het toestel wordt ingeschakeld. Om de antenne weer in te trekken, schakelt u de bron uit.

### Display-indicatie

Indicatie	Beschrijving
▶	Verschijnt wanneer er een lager niveau van het menu of de map bestaat.
Ⓞ	Verschijnt wanneer de knop <b>Q</b> wordt ingedrukt.
LOC	Verschijnt wanneer de functie afstemmen op lokale zenders is ingesteld (pagina 10).
TP	Verschijnt wanneer een verkeersprogramma wordt ontvangen.
TA	Verschijnt wanneer de functie TA (verkeersberichten) is ingesteld (pagina 10).
<b>S.Rtrv</b>	Verschijnt wanneer de functie sound retriever ingesteld is (pagina 11).
⌘	Verschijnt wanneer willekeurige weergave/shuffle is ingesteld.
↺	Verschijnt wanneer weergave herhalen is ingesteld.
📱	Verschijnt wanneer de iPod-bediensfunctie is ingesteld (pagina 7).

### Het voorpaneel verwijderen

Verwijder het voorpaneel om diefstal te voorkomen. Verwijder alle kabels en apparaten die verbonden zijn met het voorpaneel en schakel het toestel uit voor u het voorpaneel verwijdert.

## Ontkoppelen

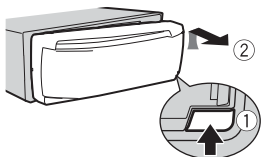

## Bevestigen

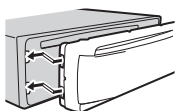

### **Belangrijk**

- Stel het voorpaneel niet bloot aan te grote schokken.
- Stel het voorpaneel niet bloot aan direct zonlicht en hoge temperaturen.
- Bewaar het verwijderde voorpaneel altijd in een beschermtas of zak.

## Instellingenmenu

Wanneer u de contactschakelaar inschakelt na de installatie, verschijnt [SET UP :YES] op het display.

### **1** Druk op de M.C.-knop.

Het instellingenmenu verdwijnt als u het toestel niet binnen 30 seconden bedient.

Als u de instelling later wilt maken, draait u de M.C.-knop om [NO] te selecteren, druk daarna op de knop om te bevestigen.

### **2** Draai de M.C.-knop om de opties te selecteren, druk daarna op de knop om te bevestigen.

Om naar de volgende menuoptie te gaan, dient u uw selectie te bevestigen.

Menu-item	Beschrijving
<b>LANGUAGE</b> [ENG](Engels), [PYC](Russisch), [TUR](Turks)	Selecteer de taal om tekstinformatie van een gecomprimeerd audiobestand weer te geven.
<b>CLOCK SET</b>	Stel de klok in.
<b>FM STEP</b> [100], [50]	Selecteer de FM-afstemstap uit 100 kHz of 50 kHz.

### **3** [QUIT :YES] verschijnt als alle instellingen uitgevoerd zijn.

Om terug te keren naar het eerste item van het instellingenmenu, draait u de M.C.-knop om [QUIT :NO] te selecteren, druk daarna op de knop om te bevestigen.

### **4** Druk op de M.C.-knop om de instellingen te bevestigen.

## OPMERKINGEN

- U kunt de menu-instelling annuleren door op **SRC/OFF** te drukken.
- U kunt deze instellingen gelijk wanneer uitvoeren bij de SYSTEM-instellingen (pagina 11) en INITIAL-instellingen (pagina 4).

## De demonstratieweergave annuleren (DEMO OFF)

### **1** Druk op de M.C.-knop om het hoofdmenu weer te geven.

### **2** Draai aan de M.C.-knop om [SYSTEM] te selecteren, druk daarna op de knop om te bevestigen.

### **3** Draai aan de M.C.-knop om [DEMO OFF] te selecteren, druk daarna op de knop om te bevestigen.

### **4** Draai aan de M.C.-knop om [YES] te selecteren, druk daarna op de knop om te bevestigen.

## INITIAL-instellingen

### **1** Hou SRC/OFF ingedrukt tot het toestel uitschakelt.

### **2** Hou SRC/OFF ingedrukt om het hoofdmenu weer te geven.

### **3** Draai aan de M.C.-knop om [INITIAL] te selecteren, druk daarna op de knop om te bevestigen.

### **4** Draai de M.C.-knop om een optie te selecteren, druk daarna op de knop om te bevestigen.

Menu-item	Beschrijving
<b>FM STEP</b> [100], [50]	Selecteer de FM-afstemstap uit 100 kHz of 50 kHz.



Menu-item	Beschrijving
<b>SP-P/O MODE</b>	
[REAR/SUB.W]	Selecteer deze optie als een fullrange-luidspreker aangesloten is op de draden voor de achterluidspreker en een subwoofer aangesloten is op de RCA-uitgang.
[SUB.W/SUB.W]	Selecteer deze optie als een passieve subwoofer direct aangesloten is op de draden voor de achterluidspreker en een subwoofer aangesloten is op de RCA-uitgang.
[REAR/REAR]	Selecteer deze optie als fullrange-luidsprekers aangesloten zijn op de draden voor de achterluidspreker en op de RCA-uitgang. Als een fullrange-luidspreker aangesloten is op de draden voor de achterluidspreker en de RCA-uitgang niet wordt gebruikt, kunt u [REAR/SUB.W] of [REAR/REAR] selecteren.
<b>S/W UPDATE</b>	
[SYSTEM INFO]	Selecteer dit om de recentste systeeminformatie op het toestel te bevestigen.
[SYSTEM UPDATE]	Selecteer dit om het toestel bij te werken naar de recentste software en de instellingen van het toestel te initialiseren. Voor meer informatie over de recentste software en het updaten van deze software kunt u terecht op onze website.
<b>SYSTEM RESET</b>	
[YES], [NO]	Selecteer [YES] om de instellingen van het toestel te initialiseren. Het toestel wordt automatisch opnieuw gestart. (Sommige instellingen blijven behouden zelfs nadat een reset van het toestel werd uitgevoerd.)

## Radio

De tunerfrequenties van dit toestel zijn bedoeld voor gebruik in West-Europa, Azië, het Midden-Oosten, Afrika en Oceanië. Bij gebruik in andere regio's kan de ontvangst zwak zijn. De functie RDS (Radio Data System) werkt alleen in regio's die RDS-signalen voor FM-zenders uitzenden.

### Voorkeuzezenders ontvangen

- 1 Druk op **SRC/OFF** om [RADIO] te selecteren.
- 2 Druk op **BAND/↷** om de band te selecteren uit [FM1], [FM2], [FM3], [MW] of [LW].
- 3 Druk op een cijfertoets (1/∧ tot 6/↶).

### TIP

De ◀◀/▶▶-knoppen kunnen ook worden gebruikt om een voorkeuzezender te selecteren wanneer [SEEK] is ingesteld op [PCH] in de FUNCTION-instellingen (pagina 10).

### Best stations memory (BSM)

De zes sterkste zenders worden opgeslagen onder de cijfertoetsen (1/∧ tot 6/↶).

- 1 Druk, nadat u een band heeft geselecteerd, op de **M.C.-knop** om het hoofdmenu weer te geven.
- 2 Draai aan de **M.C.-knop** om [FUNCTION] te selecteren, druk daarna op de knop om te bevestigen.
- 3 Draai aan de **M.C.-knop** om [BSM] te selecteren, druk daarna op de knop om te bevestigen.

### Een zender handmatig zoeken

- 1 Als u de band heeft geselecteerd, drukt u op ◀◀/▶▶ om een zender te selecteren.  
Hou vervolgens ◀◀/▶▶ ingedrukt en laat los om een beschikbare zender te zoeken. Het scannen stopt wanneer het toestel een zender ontvangt. Druk op ◀◀/▶▶ om de zoekafstemming te annuleren.

### OPMERKING

[SEEK] moet ingesteld zijn op [MAN] in de FUNCTION-instellingen (pagina 10).

### Zenders handmatig opslaan

- 1 Terwijl u de zender ontvangt die u wilt opslaan, houdt u een van de cijfertoetsen (1/∧ tot 6/↶) ingedrukt tot hij niet meer knippert.

### PTY-functies gebruiken

Het toestel zoekt naar een zender op basis van de PTY (programmatype)-informatie.

- 1 Druk op 🔍 tijdens FM-ontvangst.
- 2 Draai de **M.C.-knop** om een programmatype te selecteren uit [NEWS/INFO], [POPULAR], [CLASSICS] of [OTHERS].
- 3 Druk op de **M.C.-knop**.  
Het toestel begint naar een zender te zoeken. Als een zender gevonden is, wordt de servicenaam van het programma weergegeven.

## OPMERKINGEN

- Om het zoeken te annuleren, drukt u op de **M.C.**-knop.
- Het programma van bepaalde zenders kan afwijken van de doorgestuurde PTY.
- Als geen enkele zender het gewenste programmatype uitzendt, wordt gedurende ongeveer twee seconden [NOT FOUND] weergegeven en keert de tuner terug naar de oorspronkelijke zender.

# Cd/USB/iPod/AUX

## Weergave

Koppel de hoofdtelefoon los van het apparaat voor u het aansluit op het toestel.

## Cd

### 1 Plaats een disc met het etiket omhoog in de laadsleuf.

Om een disc uit te werpen, dient u eerst de weergave te stoppen en vervolgens op ▲ te drukken.

## USB-apparaten (inclusief Android™)/iPod

### 1 Open het deksel van de USB-poort.

### 2 Sluit het USB-apparaat/de iPod aan met behulp van een geschikte kabel.

## OPMERKING

Om automatisch over te schakelen naar de bron [USB] wanneer er een USB-apparaat/iPod verbonden wordt met het toestel, stelt u [USB AUTO] in op [ON] bij de SYSTEM-instellingen (pagina 12).

## ⚠ LET OP

Gebruik een optionele Pioneer USB-kabel (CD-U50E) om het USB-apparaat te verbinden, want elk apparaat dat rechtstreeks op het toestel aangesloten is, steekt uit uit het toestel, wat gevaarlijk kan zijn.

Voor u het apparaat loskoppelt, dient u de weergave te stoppen.

## AOA-verbindingen

Raapleeg pagina 9 voor meer informatie over AOA-verbindingen.

## MTP-verbinding

Een apparaat waarop Android OS 4.0 of recenter geïnstalleerd is, kan via MTP worden verbonden met het toestel met behulp van de bij het apparaat geleverde kabel. Afhankelijk van het aangesloten apparaat en het aantal bestanden in het apparaat, kunnen audiobestanden/songs mogelijk niet via MTP worden afgespeeld. Merk op dat de MTP-verbinding niet compatibel is met WAV-bestandsindelingen en niet kan worden gebruikt met de MIXTRAX-functie.

## OPMERKING

Als u een MTP-verbinding gebruikt, moet [ANDROID WIRED] ingesteld zijn op [MEMORY] in de SYSTEM-instellingen (pagina 12).

## AUX

### 1 Steek de stereo-miniplug in de AUX-ingangsaansluiting.

### 2 Druk op SRC/OFF om [AUX] als bron te selecteren.

## OPMERKING

Als [AUX] is ingesteld op [OFF] in de SYSTEM-instellingen, kan [AUX] niet worden geselecteerd als bron (pagina 12).

## Bedieningen

U kunt diverse instellingen uitvoeren in de FUNCTION-instellingen (pagina 10).

Merk op dat de volgende bedieningen niet werken voor een AUX-apparaat. Om een AUX-apparaat te bedienen, dient u het apparaat zelf te gebruiken.

Actie	Bediening
Een map/album selecteren*1	Druk op 1/▲ of 2/▼.
Een fragment/song (hoofdstuk) selecteren	Druk op ◀◀ of ▶▶.
Snel vooruit- of achteruitspoelen*3	Houd ◀◀ of ▶▶ ingedrukt.
Een bestand in een lijst zoeken	<ol style="list-style-type: none"><li>1 Druk op 🔍 om de lijst weer te geven.</li><li>2 Draai de <b>M.C.</b>-knop om de naam van het gewenste bestand (de gewenste map) of categorie te selecteren, druk daarna op de knop om te bevestigen.</li><li>3 Draai de <b>M.C.</b>-knop om het gewenste bestand te selecteren, druk daarna op de knop om te bevestigen. De weergave start.</li></ol>
Een lijst met bestanden in de geselecteerde map/categorie weergeven*1	Druk op de <b>M.C.</b> -knop wanneer een map/categorie geselecteerd is.
Een song in de geselecteerde map/categorie weergeven*1	Hou de <b>M.C.</b> -knop ingedrukt wanneer een map/categorie geselecteerd is.

Actie	Bediening
Alfabetisch zoeken (alleen voor een iPod)	<ol style="list-style-type: none"> <li>1 Druk op  om de lijst weer te geven.</li> <li>2 Draai aan de <b>M.C.</b>-knop om de gewenste categorielijst te selecteren en druk vervolgens op  om de alfabetische zoekmodus te activeren. (U kunt de alfabetische zoekmodus ook activeren door de <b>M.C.</b>-knop twee keer te verdraaien.)</li> <li>3 Draai aan de <b>M.C.</b>-knop om een letter te selecteren en druk vervolgens op de knop om de alfabetische lijst weer te geven.</li> </ol> <p>Om alfabetisch zoeken te annuleren, drukt u op <b>BAND/</b> .</p>
Weergave herhalen	Druk op <b>6/</b> .
Willekeurige weergave/shuffle	Druk op <b>5/</b> .
Alles in shuffle weergeven (alleen iPod)	Hou <b>5/</b> ingedrukt.
Weergave pauzeren/hervatten	Druk op <b>4/PAUSE</b> .
Sound retriever*1*2	Druk op <b>3/S.Rtrv.</b> [1]: Geschikt voor lage compressiewaarden [2]: Geschikt voor hoge compressiewaarden
Terug naar de rootmap (alleen voor cd/USB)*1	Houd  ingedrukt.
Schakelen tussen gecompriemde audio en CD-DA (alleen voor cd)	Druk op <b>BAND/</b> .
Stations wisselen op een USB-apparaat (alleen apparaten die het protocol USB mass storage device ondersteunen)	Druk op <b>BAND/</b> .

\*1 Alleen gecompriemde audiobestanden

\*2 Deze functie is uitgeschakeld wanneer USB als bron is geselecteerd en de MIXTRAX-functie ingeschakeld is.

\*3 Wanneer u de functie snel vooruit- of achteruitspoelen gebruikt terwijl een VBR-bestand wordt afgespeeld, is de weergaveduur mogelijk niet correct.

## Nuttige functies voor iPod

### Link-weergavemodus

U kunt songs oproepen op basis van de momenteel weergegeven artiest, album of genre.

- 1 Terwijl u naar een song luistert, houdt u ingedrukt om naar de link-weergavemodus te gaan.
- 2 Draai de **M.C.**-knop om de modus ([ARTIST], [ALBUM], [GENRE]) te selecteren, druk daarna op de knop om te bevestigen.

De geselecteerde song/het geselecteerde album wordt weergegeven na de momenteel weergegeven song.

### OPMERKING

De geselecteerde song/het geselecteerde album kan worden geannuleerd als u andere functies gebruikt dan functies uit de link-weergavemodus (bijv. snel vooruit en achteruit).

### iPod-bediening

U kunt het toestel bedienen via een aangesloten iPod. De volgende iPod-modellen zijn niet compatibel met deze functie.  
– iPod nano 1e generatie, iPod met video

- 1 Druk op **BAND/** tijdens het afspelen en selecteer vervolgens de bedieningsmodus.

[**CONTROL iPod**]: De iPod-functie van het toestel kan bediend worden op de aangesloten iPod.

[**CONTROL AUDIO**]: De iPod-functie van het toestel kan alleen bediend worden met de knoppen op het toestel. In deze modus kan de aangesloten iPod niet worden in- of uitgeschakeld.

### OPMERKINGEN

- Als u overschakelt naar de bedieningsmodus [CONTROL iPod] wordt het afspelen van de song gepauzeerd. Gebruik de aangesloten iPod om het afspelen te hervatten.
- De volgende bedieningen zijn nog steeds mogelijk op het toestel, zelfs als de bedieningsmodus ingesteld is op [CONTROL iPod].  
– Pauze, snel vooruit/achteruit, song/hoofdstuk selecteren
- Het volume kan alleen worden geregeld op het toestel.

### Over MIXTRAX (alleen USB/iPod)

De MIXTRAX-functie creëert een non-stop mix van uw muziekbibliotheek, aangevuld met verlichtingseffecten. Voor meer details over MIXTRAX-instellingen, zie pagina 13.

### OPMERKINGEN

- Deze functie is niet compatibel met een Android-apparaat dat via MTP is verbonden.
- Wanneer USB is geselecteerd als de bron en de MIXTRAX-functie in gebruik is, is de functie sound retriever uitgeschakeld.
- Afhankelijk van het bestand/de song zijn geluidseffecten mogelijk niet beschikbaar.
- Schakelt de MIXTRAX-functie uit als de verlichtingseffecten hinderlijk zijn om uw wagen te besturen.

- 1 Druk op **MIX** om MIXTRAX aan/uit te schakelen.

# App-modus

U kunt via dit toestel luisteren naar een applicatie op een iPhone. In sommige gevallen kunt u een applicatie bedienen met het toestel.

Meer informatie over compatibele apparaten vindt u op onze website.

## Belangrijk

Voor gebruik van applicaties van derden worden mogelijk persoonsgegevens gebruikt of moet u zulke gegevens verstrekken, bijvoorbeeld door het opzetten van een gebruikersaccount of op andere wijze, en voor sommige applicaties worden mogelijk geolocatiegegevens gebruikt.

ALLE APPLICATIES VAN DERDEN VALLEN UITSLUITEND ONDER VERANTWOORDELIJKHEID VAN HUN UITGEVER, INCLUSIEF MAAR NIET BEPERKT TOT HET VERZAMELEN EN BEVEILIGEN VAN GEBRUIKERSGEGEVENS EN HET PRIVACYBELEID. DOOR EEN APPLICATIE VAN DERDEN TE GEBRUIKEN, GAAT U ERMEE AKKOORD OM U TE INFORMEREN OVER DE GEBRUIKSVORWAARDEN EN HET PRIVACYBELEID VAN DE UITGEVER ERVAN. ALS U NIET AKKOORD GAAT MET DE GEBRUIKSVORWAARDEN OF HET BELEID VAN EEN UITGEVER OF GEEN TOESTEMMING GEEFT VOOR HET GEBRUIK VAN GEOLOCATIEGEGEVENS (INDIEN VAN TOEPASSING), MOET U DE APPLICATIE NIET GEBRUIKEN.

## Voor iPhone-gebruikers

Deze functie is compatibel met iPhones en iPod touches waarop iOS 5.0 of later geïnstalleerd is.

## OPMERKING





PIONEER IS NIET AANSPRAKELIJK VOOR APPLICATIES VAN DERDEN OF HUN INHOUD, INCLUSIEF MAAR NIET BEPERKT TOT HUN NAUWKEURIGHEID OF VOLLEDIGHEID. DE INHOUD EN DE FUNCTIONALITEIT VAN DERGELIJKE APPLICATIES ZIJN UITSLUITEND DE VERANTWOORDELIJKHEID VAN DE LEVERANCIER VAN DE APPLICATIE.

## Een applicatie weergeven via het toestel

- 1 **Verbind dit toestel met het mobiele apparaat.**
  - iPhone via USB (pagina 6)
- 2 **Druk op SRC/OFF om [APP] te selecteren.**
- 3 **Bedien het mobiele apparaat om de applicatie te starten.**

## Basisbedieningen

U kunt diverse instellingen uitvoeren in de FUNCTION-instellingen (pagina 10).

Actie	Bediening
Een track selecteren	Druk op  of  .
Snel vooruit- of achteruitspoelen	Houd  of  ingedrukt.
Het afspelen pauzeren/hervatten	Druk op <b>BAND</b> /  .

# Spotify®

(DEH-S2000UI is alleen compatibel met Spotify geïnstalleerd op iPhone.)

Spotify is een verspreidingservice voor muziekstreaming die niet aangesloten is bij Pioneer. Meer informatie vindt u op <http://www.spotify.com>.

De Spotify-toepassing is beschikbaar voor compatibele telefoons. Raadpleeg <https://support.spotify.com/> voor de recentste informatie over compatibiliteit.

Om van Spotify te genieten terwijl u rijdt, downloadt u eerst de Spotify-app op uw iPhone. U kunt deze downloaden van de iTunes App Store. Kies een gratis account of een betaalde Premium account, ofwel in de app of op [spotify.com](http://spotify.com). Een Premium account geeft u meer functies, zoals offline luisteren.

## Belangrijk

- Dit product omvat Spotify-software, die onderworpen is aan licenties van derden, die u hier kunt vinden: [www.spotify.com/connect/third-party-licenses](http://www.spotify.com/connect/third-party-licenses).
- Voor informatie over de landen en regio's waar Spotify kan worden gebruikt, gaat u naar <https://www.spotify.com/us/select-your-country/>.

## Luisteren naar Spotify

Update de firmware van Spotify naar de recentste versie voor u de applicatie gebruikt.



- 1 **Verbind dit toestel met het mobiele apparaat.**
  - iPhone via USB (pagina 6)
- 2 **Druk op SRC/OFF om [SPOTIFY] te selecteren.**
- 3 **Open de applicatie Spotify op het mobiele apparaat en start de weergave.**



## Basisbedieningen

U kunt diverse instellingen uitvoeren in de FUNCTION-instellingen (pagina 10).

## OPMERKING

De beschikbare functies zijn afhankelijk van het soort inhoud (track/album/artiest/afspeellijst/radio) dat u wilt afspelen.

Actie	Bediening
Een fragment overspringen	Druk op  of  .

Actie	Bediening
Een track in een lijst zoeken	<ol style="list-style-type: none"> <li>1 Druk op  (lijst) om de lijst weer te geven.</li> <li>2 Draai de <b>M.C.</b>-knop om de gewenste categorie te selecteren, druk daarna op de knop om te bevestigen.</li> <li>3 Draai de <b>M.C.</b>-knop om het gewenste bestand te selecteren, druk daarna op de knop om te bevestigen. De weergave start.</li> </ol>
Het afspelen pauzeren/hervatten	Druk op <b>4/PAUSE</b> .
Duim omhoog (alleen voor radio)	Druk op <b>1/▲</b> .
Duim omlaag (alleen voor radio)	Druk op <b>2/▼</b> .
Willekeurige weergave (alleen voor track/album/artiest/afspeellijst)	Druk op <b>5/🎲</b> .
Weergave herhalen (alleen voor track/album/artiest/afspeellijst)	Druk op <b>6/↺</b> .
Start een radiokanaal op basis van de song die momenteel wordt afgespeeld.	<ol style="list-style-type: none"> <li>1 Houd  (lijst) ingedrukt om een radiozender te starten.</li> <li>2 Druk op de <b>M.C.</b>-knop.</li> <li>• Deze functie is mogelijk niet beschikbaar, afhankelijk van de geselecteerde song.</li> </ol>
Sla de informatie op van de song die momenteel wordt afgespeeld. Verwijder de songinformatie die opgeslagen is.	<ol style="list-style-type: none"> <li>1 Houd <b>3/5.Rtrv</b> ingedrukt. [SAVE]/[UNSAVE] verschijnt.</li> <li>2 Druk op de <b>M.C.</b>-knop.</li> </ol>

#### OPMERKING

Sommige functies van Spotify kunnen niet op het toestel worden bediend.

## Pioneer ARC APP gebruiken

U kunt het toestel bedienen via een Pioneer ARC APP die geïnstalleerd is op een iPhone/Android-apparaat. In sommige gevallen kunt u via het toestel bepaalde functies van de toepassing gebruiken, zoals bronselectie, pauzeren enz. Raadpleeg de helpfunctie van de toepassing voor meer informatie over welke functies er beschikbaar zijn in de toepassing.

### WAARSCHUWING

Bedien de toepassing niet terwijl u rijdt. Parkeer uw wagen op een veilige plaats voor u de bedieningselementen van de toepassing gebruikt.

#### Voor iPhone-gebruikers

Deze functie is compatibel met iPhones (iPhone 5 of later) en iPod touches waarop iOS 8.0 of later geïnstalleerd is.

U kunt Pioneer ARC APP downloaden op iTunes App Store.

#### Voor gebruikers van Android-apparaten

Deze functie is compatibel met apparaten waarop Android OS 4.1 of later geïnstalleerd is en die ook AOA (Android Open Accessory) 2.0 ondersteunen.

U kunt de Pioneer ARC APP downloaden op Google Play™.

#### OPMERKING

Sommige Android-apparaten die via AOA 2.0 verbonden zijn, werken mogelijk niet goed of produceren geluiden ten gevolge van hun eigen softwareontwerp, ongeacht de OS-versie.

## Een verbinding tot stand brengen met Pioneer ARC APP

### 1 Verbind dit toestel met het mobiele apparaat.

- iPhone/Android-apparaat via USB (pagina 6)
- Ga verder met stap 6 als u verbinding via USB kiest voor een iPhone.

### 2 Druk op de **M.C.**-knop om het hoofdmenu weer te geven.

### 3 Draai aan de **M.C.**-knop om [SYSTEM] te selecteren en druk vervolgens op de knop om te bevestigen.

### 4 Draai aan de **M.C.**-knop om [ANDROID WIRED] te selecteren en druk vervolgens op de knop om te bevestigen.

### 5 Draai aan de **M.C.**-knop om [APP CONTROL] te selecteren voor een Android-apparaat dat verbonden is via USB.

Als [ON] is geselecteerd in [PAPP AUTO ON] (pagina 12), start Pioneer ARC APP op het Android-toestel automatisch en worden alle stappen voltooid.

#### OPMERKING

Als Pioneer ARC APP niet op uw Android-toestel werd geïnstalleerd, verschijnt een bericht om uw Android-toestel om u te vragen de applicatie te installeren. Selecteer [OFF] in [PAPP AUTO ON] om het bericht te verwijderen (pagina 12).

### 6 Druk op **SRC/OFF** om een bron te selecteren.

### 7 Start Pioneer ARC APP op het mobiele apparaat.

## OPMERKING

Op een iPhone kunt u de toepassing ook starten door de **M.C.**-knop ingedrukt te houden.

## Muziek beluisteren op een Android-apparaat

- 1 Druk op **SRC/OFF** om **[ANDROID]** te selecteren.

### Basisbedieningen

Actie	Bediening
Een track selecteren	Druk op <b>I◀◀</b> of <b>▶▶I</b> .
Snel vooruit- of achteruitspoelen	Houd <b>I◀◀</b> of <b>▶▶I</b> ingedrukt.
Het afspelen pauzeren/hervatten	Druk op <b>4/PAUSE</b> .
Sound retriever	Druk op <b>3/S.Rtrv.</b> [1]: Geschikt voor lage compressiewaarden [2]: Geschikt voor hoge compressiewaarden

## Instellingen

U kunt diverse instellingen aanpassen in het hoofdmenu.

- 1 Druk op de **M.C.**-knop om het hoofdmenu weer te geven.
- 2 Draai vervolgens aan de **M.C.**-knop om een van de volgende categorieën te selecteren, druk daarna op de knop om te bevestigen.
  - FUNCTION-instellingen (pagina 10)
  - AUDIO-instellingen (pagina 11)
  - SYSTEM-instellingen (pagina 11)
  - ILLUMINATION-instellingen (pagina 12)
  - MIXTRAX-instellingen (pagina 13)
- 3 Draai de **M.C.**-knop om de opties te selecteren, druk daarna op de knop om te bevestigen.

## FUNCTION-instellingen

De menu-items zijn afhankelijk van de bron.

Menu-item	Beschrijving
<b>FM SETTING</b> <input type="button" value="RADIO"/>	[TALK], [STANDARD], [MUSIC] Pas de geluidskwaliteit aan aan het zendsignaal van de FM-band. (Alleen beschikbaar wanneer FM-band is geselecteerd.)
<b>BSM</b> <input type="button" value="RADIO"/>	Sla de zes sterkste zenders automatisch op onder de cijfertoetsen ( <b>1/∧</b> tot <b>6/↔</b> ).
<b>REGIONAL</b> <input type="button" value="RADIO"/>	[ON], [OFF] Beperk de ontvangst tot de specifieke regionale programma's wanneer AF (alternatieve frequenties zoeken) geselecteerd is. (Alleen beschikbaar wanneer FM-band is geselecteerd.)
<b>LOCAL</b> <input type="button" value="RADIO"/>	<b>FM:</b> [OFF], [LV1], [LV2], [LV3], [LV4] <b>MW/LW:</b> [OFF], [LV1], [LV2] Beperk de zenders automatisch volgens de signaalsterkte.
<b>TA</b> <input type="button" value="RADIO"/>	[ON], [OFF] Ontvang actuele verkeersinformatie indien beschikbaar. (Alleen beschikbaar wanneer FM-band is geselecteerd.)
<b>AF</b> <input type="button" value="RADIO"/>	[ON], [OFF] Laat het toestel opnieuw afstemmen op een andere frequentie van dezelfde zender. (Alleen beschikbaar wanneer FM-band is geselecteerd.)
<b>NEWS</b> <input type="button" value="RADIO"/>	[ON], [OFF] Onderbreek de momenteel geselecteerde bron met nieuwsberichten. (Alleen beschikbaar wanneer FM-band is geselecteerd.)
<b>SEEK</b> <input type="button" value="RADIO"/>	[MAN], [PCH] Wijs de knoppen <b>I◀◀</b> of <b>▶▶I</b> toe om zenders een voor een te zoeken (handmatige afstemming) of selecteer een zender uit de voorgeprogrammeerde kanalen.
<b>SAVE</b> <input type="button" value="SPOTIFY"/>	Sla de informatie van de momenteel afgespeelde song op in uw muzieklijst op Spotify.

Menu-item	Beschrijving
<b>UNSAVE</b> <span>SPOTIFY</span>	Verwijder de songinformatie die opgeslagen is in [SAVE].
<b>S.RTRV</b> <span>CD</span> <span>USB</span> <span>iPod</span> <span>APP</span> <span>ANDROID</span> <span>SPOTIFY</span>	Verbeter gecompriemde audio en zorg voor een rijk geluid. Niet beschikbaar wanneer: <ul style="list-style-type: none"> <li>• USB is geselecteerd als bron en de MIXTRAX-functie is ingeschakeld.</li> <li>• CD-DA/CD-TEXT wordt weergegeven.</li> </ul>
<b>AUDIO BOOK</b> <span>iPod</span>	Wijzig de weergavesnelheid. (Niet beschikbaar wanneer [CONTROL iPod] geselecteerd is in de bedieningsmodus.)
<b>PAUSE</b> <span>APP</span>	Pauzeer of hervat de weergave.

## AUDIO-instellingen

Menu-item	Beschrijving
<b>FADER*1</b>	Pas de balans aan tussen de voor- en achterluidspreker.
<b>BALANCE</b>	Pas de balans aan tussen de linker en rechter luidspreker.
<b>EQ SETTING</b>	Selecteer de equalizercurve of pas deze aan. [CUSTOM1] kan voor elke bron afzonderlijk worden ingesteld. Alle hierna vermelde combinaties worden echter automatisch ingesteld op dezelfde instelling. <ul style="list-style-type: none"> <li>• USB, iPod, ANDROID, SPOTIFY en APP (iPhone) [CUSTOM2] is een gedeelde instelling die voor alle bronnen wordt gebruikt.</li> </ul>
[SUPER BASS], [POWERFUL], [NATURAL], [VOCAL], [CUSTOM1], [CUSTOM2], [FLAT]	
Selecteer een equalizerband en -niveau voor verdere aanpassing. <b>Equalizerband:</b> [80HZ], [250HZ], [800HZ], [2.5KHZ], [8KHZ] <b>Equalizerniveau:</b> [+6] tot [-6]	

Menu-item	Beschrijving
<b>LOUDNESS</b>	Compenseer voor een helder geluid bij laag volume.
<b>SUB.W*2</b>	Selecteer de subwooferfase.
<b>SUB.W CTRL*2*3</b>	Alleen frequenties die lager zijn dan de frequenties in het geselecteerde bereik, worden weergegeven door de subwoofer.
<b>Drempelfrequentie:</b> [50HZ], [63HZ], [80HZ], [100HZ], [125HZ], [160HZ], [200HZ] <b>Uitgangsniveau:</b> [-24] tot [+6] <b>Hellingsniveau:</b> [-12], [-24]	
<b>BASS BOOST</b>	Selecteer het bass boost-niveau.
<b>HPF SETTING</b>	Alleen frequenties boven de drempelfrequentie van het hoog-doorlaatfilter (HPF) worden weergegeven.
<b>Drempelfrequentie:</b> [OFF], [50HZ], [63HZ], [80HZ], [100HZ], [125HZ], [160HZ], [200HZ] <b>Hellingsniveau:</b> [-12], [-24]	
<b>SLA</b>	Pas het volume aan voor elke bron behalve FM. Alle hierna vermelde combinaties worden automatisch ingesteld op dezelfde instelling. <ul style="list-style-type: none"> <li>• USB, iPod, ANDROID, SPOTIFY en APP (iPhone)</li> </ul>

\*1 Niet beschikbaar wanneer [SUB.W/SUB.W] is geselecteerd in [SP-P/O MODE] in de INITIAL-instellingen (pagina 5).

\*2 Niet beschikbaar wanneer [REAR/REAR] is geselecteerd in [SP-P/O MODE] in de INITIAL-instellingen (pagina 5).

\*3 Niet beschikbaar wanneer [OFF] is geselecteerd in [SUB.W].

## SYSTEM-instellingen

U kunt deze menu's ook oproepen wanneer het toestel uitgeschakeld is.

Menu-item	Beschrijving
<b>LANGUAGE</b>	Selecteer de taal om tekstinformatie van een gecompriemd audiobestand weer te geven.
[ENG](Engels), [PYC](Russisch), [TUR](Turks)	

Menu-item	Beschrijving
<b>CLOCK SET</b>	
<b>12H/24H</b>	Stel de klok in (pagina 4).
[12H], [24H]	Selecteer de tijdnootatie.
<b>AUTO PI</b>	
[ON], [OFF]	Zoek naar een andere zender met dezelfde programmering, zelfs als u een voorkeuzezender gebruikt.
<b>AUX</b>	
[ON], [OFF]	Stel in op [ON] wanneer een hulpapparaat wordt gebruikt dat verbonden is met het toestel.
<b>SPOTIFY</b>	
[ON], [OFF]	Stel in op [ON] wanneer u de Spotify-functie gebruikt.
<b>PW SAVE*</b>	
[ON], [OFF]	Verminder het verbruik van batterijvermogen. Het inschakelen van de bron is de enige handeling die met deze functie mogelijk is.
<b>ANDROID WIRED</b>	
[MEMORY], [APP CONTROL]	Selecteer de geschikte verbindingmethode voor een Android-apparaat.
<b>P.APP AUTO ON</b>	
[ON], [OFF]	Selecteer [ON] om Pioneer ARC APP automatisch te starten wanneer een Android-apparaat wordt verbonden aan het toestel via AOA. (Niet beschikbaar wanneer [MEMORY] is geselecteerd in [ANDROID WIRED].)
<b>USB AUTO</b>	
[ON], [OFF]	Selecteer [ON] om automatisch over te schakelen naar de bron [USB] wanneer er een USB-apparaat/iPod verbonden wordt met het toestel. Selecteer [OFF] wanneer een USB-apparaat/iPod alleen aangesloten wordt om opgeladen te worden.

\* [PW SAVE] wordt geannuleerd als de accu losgekoppeld wordt, en moet weer worden ingeschakeld als de accu weer wordt aangesloten. Wanneer [PW SAVE] uitgeschakeld is, kan het toestel, afhankelijk

van de verbindingmethode, stroom van de accu blijven trekken als de ontsteking van uw wagen geen positie ACC (accessoire) heeft.

## ILLUMINATION-instellingen

Menu-item	Beschrijving
<b>COLOUR</b>	
[KEY COLOUR], [DISP COLOUR], [BOTH COLOUR]	Kies de kleur voor de knoppen/het display van het toestel uit 12 voorgeprogrammeerde kleuren, [SCAN] of [CUSTOM]*. <ul style="list-style-type: none"> <li>• [SCAN]: doorloop diverse kleuren automatisch.</li> <li>• [CUSTOM]*: <ol style="list-style-type: none"> <li>1 Houd de <b>M.C.</b>-knop ingedrukt tot het scherm voor het instellen van de kleur verschijnt.</li> <li>2 Stel de primaire kleur (R (rood)/G (groen)/B (blauw)) en de helderheid ([0] tot [60]) in. Het is niet mogelijk om tegelijk voor R (rood), G (groen) en B (blauw) een niveau onder 10 te selecteren.</li> </ol> </li> </ul> <p>U kunt ook de voorgeprogrammeerde kleuren aanpassen. Selecteer een van de voorgeprogrammeerde kleuren en houd vervolgens de <b>M.C.</b>-knop ingedrukt tot het scherm voor het instellen van de kleur verschijnt.</p> <p>* De CUSTOM-instelling is alleen beschikbaar voor [KEY COLOUR] en [DISP COLOUR].</p>
<b>DIM SETTING</b>	
[SYNC ILLUMI], [SYNC CLOCK], [MANUAL]	De display-helderheid wijzigen.
<b>BRIGHTNESS</b>	
[KEY], [DISP]	Selecteer de helderheid voor de knoppen/het display van het toestel uit [1] tot [10]. De beschikbare instelbereiken zijn verschillend afhankelijk van [DIM SETTING].
<b>ILLUMI FX</b>	
[ON], [OFF]	Het verlichtingseffect is zichtbaar wanneer er een cd geplaatst/uitgeworpen wordt. Het verlichtingseffect wordt geactiveerd wanneer de ACC-schakelaar wordt in-/uitgeschakeld, ongeacht deze instelling.



## MIXTRAX-instellingen

Menu-item	Beschrijving
<b>SHORT PLAYBACK</b>	
[1.0 MIN], [1.5 MIN], [2.0 MIN], [2.5 MIN], [3.0 MIN], [OFF]	Selecteer de weergaveduur.
<b>FLASH AREA</b>	
[KEY/DISPLAY], [KEY], [OFF]	Selecteer het gebied voor het verlichtingseffect. Wanneer [OFF] is geselecteerd, wordt de kleur die ingesteld is bij de ILLUMINATION-instellingen (pagina 12) gebruikt als displaykleur.
<b>FLASH PATTERN</b>	
[SOUND LEVEL 1] tot [SOUND LEVEL 6]	Wijzig het verlichtingseffect volgens het geluids- en basniveau. Het flitspatroon wijzigt volgens het geluidsniveau.
[LOW PASS 1] tot [LOW PASS 6]	Het flitspatroon wijzigt volgens het basniveau.
[RANDOM1]	Het flitspatroon wijzigt willekeurig volgens de geluidsniveaumodus en de laag-doorlaatmodus.
[RANDOM2]	Het flitspatroon wijzigt willekeurig volgens de geluidsniveaumodus.
[RANDOM3]	Het flitspatroon wijzigt willekeurig volgens de laag-doorlaatmodus.
<b>DISPLAY FX</b>	
[ON], [OFF]	Zet de speciale MIXTRAX-effecten aan/uit.
<b>CUT IN FX</b>	
[ON], [OFF]	Schakel de speciale MIXTRAX-effecten aan/uit terwijl de fragmenten handmatig worden gewijzigd.

## Verbindingen/installatie

### Verbindingen

#### **Belangrijk**

- Wanneer dit toestel wordt geïnstalleerd in een wagen zonder ACC (accessoire)-positie van de contactschakelaar en als de rode kabel niet wordt verbonden met de aansluiting die de bediening van de contactschakelaar detecteert, kan de accu leeglopen.



ACC-positie



Geen ACC-positie

- Als dit toestel wordt gebruikt in andere omstandigheden dan hierna vermeld, kan er brand of een storing optreden.
    - Wagens met een 12 Volt accu en negatieve aarding.
    - Wanneer de luidsprekeruitgang door 4 kanalen wordt gebruikt, gebruikt u luidsprekers van meer dan 50 W (maximaal ingangsvermogen) en tussen 4  $\Omega$  en 8  $\Omega$  (impedantiewaarde). Gebruik geen luidsprekers van 1  $\Omega$  tot 3  $\Omega$  voor dit toestel.
    - Wanneer de uitgang voor de achterluidspreker wordt gebruikt door 2  $\Omega$  van de subwoofer, gebruikt u luidsprekers van meer dan 70 W (maximaal ingangsvermogen).
    - \* Raadpleeg de verbindingen voor een verbindingmethode.
  - Om kortsluiting, oververhitting of storing te voorkomen, dient u de volgende richtlijnen op te volgen.
    - Koppel de negatieve pool van de accu los voor u met de installatie begint.
    - Zet de bedrading vast met kabelklemmen of kleefband. Wikkel kleefband rond bedrading die in contact komt met metalen delen om de bedrading te beschermen.
  - Plaats alle kabels op een veilige afstand van bewegende delen, zoals de schakelhendel en de stoelrails.
  - Plaats alle kabels op een veilige afstand van hete plaatsen, dus niet nabij de uitgang van de verwarming.
  - Verbind de gele kabel niet met de accu door deze door het gat naar het motorcompartiment te voeren.
  - Dek alle losgekoppelde kabelconnectors af met isolatietape.
  - Sluit kabels nooit kort.
  - Verwijder de isolatie van de voedingskabel van dit toestel niet om de stroomtoevoer met andere apparaten te delen. De stroomcapaciteit van de kabel is beperkt.
  - Gebruik een zekering van de voorgeschreven waarde.
  - Verbind de negatieve luidsprekerkabel nooit rechtstreeks met aarde.
  - Voeg nooit negatieve kabels van meerdere luidsprekers samen.
- Als het toestel ingeschakeld is, worden stuursignalen via de blauw/witte kabel verstuurd. Verbind deze kabel met de systeemafstandsbediening van een externe eindversterker of met het relaiscontact voor de automatische antenne (max. 300 mA 12 V gelijkstroom). Als de wagen uitgerust is met een ruitantenne, moet verbinding worden gemaakt met de voedingsaansluiting van de antennebooster.
  - Verbind de blauw/witte kabel nooit met de voedingsaansluiting van een externe eindversterker. Verbind deze kabel ook nooit met de voedingsaansluiting van de automatische antenne. Hierdoor zou de

accu leeglopen of zou er een storing optreden.

- De zwarte kabel is aarde. Aardingskabels voor dit toestel en andere uitrusting (met name producten die veel stroom trekken zoals eindversterkers) moeten afzonderlijk worden aangesloten. Anders kan er, wanneer ze toevallig loskomen, brand of een storing optreden.
- Het grafische symbool  op het product duidt gelijkstroom aan.

## Dit toestel

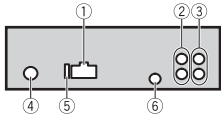

- 1 Stroomkabelingang
- 2 Achteruitgang of subwooferuitgang
- 3 Vooruitgang
- 4 Antenne-ingang
- 5 Zekering (10 A)
- 6 Ingang draadafstandsbediening  
Een vast bedrade afstandsbedieningsadapter kan worden aangesloten (afzonderlijk verkocht).

## Stroomkabel

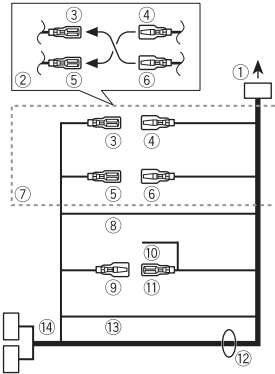

- 1 Naar stroomkabelingang
- 2 Afhankelijk van het soort wagen kan de functie van 3 en 5 verschillend zijn. In dit geval dient u 4 te verbinden met 5 en 6 met 3.
- 3 Geel  
Reserve (of accessoire)
- 4 Geel  
Verbinden met de constante 12 V voedingsaansluiting.
- 5 Rood  
Accessoire (of reserve)
- 6 Rood  
Verbinden met de aansluiting die door de contactschakelaar wordt gestuurd (12 V gelijkstroom).
- 7 Verbind draden van dezelfde kleur met elkaar.
- 8 Zwart (chassis-aarde)
- 9 Blauw/wit  
De penpositie van de ISO-connector is afhankelijk van het wagentype. Verbind 9 en 11 wanneer pen 5 een antennestuurtype is. In een ander

wagentype mag u 9 en 11 nooit verbinden.

- 10 Blauw/wit  
Verbinden met de systeembedieningsaansluiting van de eindversterker (max. 300 mA 12 V gelijkstroom).
- 11 Blauw/wit  
Verbinden met het relaiscontact voor de automatische antenne (max. 300 mA 12 V gelijkstroom).
- 12 Luidsprekerdraden  
Wit: links voor +  
Wit/zwart: links voor -  
Grijs: rechts voor +  
Grijs/zwart: rechts voor -  
Groen: links achter + of subwoofer +  
Groen/zwart: links achter - of subwoofer -  
Violet: rechts achter + of subwoofer +  
Violet/zwart: rechts achter - of subwoofer -
- 13 Oranje/wit  
Verbinden met het verlichtingsignaal van een wagen
- 14 ISO-connector  
In sommige wagens is de ISO-connector in twee gesplitst. In dit geval dient u verbinding te maken met beide connectoren.

## OPMERKINGEN

- Wijzig het beginmenu van dit toestel. Zie [SP-P/O MODE] (pagina 5). De subwooferuitgang van dit toestel is mono.
- Wanneer u een subwoofer van 2 Ω gebruikt, dient u de subwoofer te verbinden met de violette en violet/zwarte draden van dit toestel. Sluit niets aan op de groene en groen/zwarte draden.

## Eindversterker (afzonderlijk verkocht)

Voor deze verbindingen uit wanneer u de optionele eindversterker gebruikt.

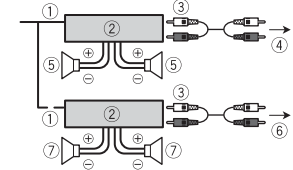

- 1 Systeemafstandsbediening  
Verbinden met blauw/witte kabel.
- 2 Eindversterker (afzonderlijk verkocht)
- 3 Verbinden met RCA-kabels (afzonderlijk verkocht)
- 4 Naar vooruitgang
- 5 Voorluidspreker
- 6 Naar achteruitgang of subwooferuitgang
- 7 Achterluidspreker of subwoofer

## Installatie

### **Belangrijk**

- Controleer alle verbindingen en systemen voor de definitieve installatie.
- Gebruik geen ongeoorloofde onderdelen, want dit kan tot storingen leiden.
- Raadpleeg uw verdeler als u voor de installatie gaten moet boren of andere wijzigingen aan de wagen moet aanbrengen.
- Installeer het toestel niet op de volgende plaatsen:
  - waar het de goede werking van de wagen kan storen.
  - waar passagiers gekwetst kunnen geraken bij bruuks afremmen.
- De halfgeleiderlaser raakt beschadigd als hij te warm wordt. Installeer dit toestel op

een veilige afstand van hete plaatsen, zoals de uitgang van de verwarming.

- Optimale prestaties zijn verzekerd wanneer het toestel in een hoek van minder dan 60° wordt geïnstalleerd.



- Tijdens de installatie dient u voor een goede warmteafvoer bij het gebruik van het toestel te zorgen. Voorzie daartoe voldoende vrije ruimte achter het achterpaneel en wikkel alle losse kabels op, zodat ze de ventilatieopeningen niet blokkeren.

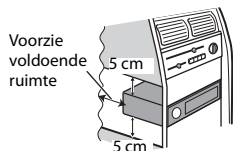

## DIN-installatie

- 1 Steek de bijgeleverde installatiekoker in het dashboard.
- 2 Zet de installatiekoker vast door de metalen lippen 90° te plooiën met een schroevendraaier.

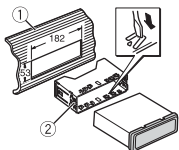

- 1 Dashboard
- 2 Installatiekoker

- Controleer of het toestel degelijk geïnstalleerd is. Een onstabiele installatie kan haperingen of andere storingen veroorzaken.

## Wanneer u de bijgeleverde installatiekoker niet gebruikt

- 1 Bepaal de positie waar de gaten in de beugel en de zijkant van het toestel overeenkomen.

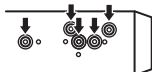

- 2 Draai aan elke kant twee schroeven vast.

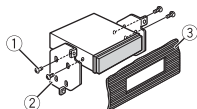

- 1 Tappende schroef (5 mm × 9 mm, niet met het product meegeleverd)
- 2 Montagebeugel
- 3 Dashboard of console

## Het toestel verwijderen (geïnstalleerd met de bijgeleverde installatiekoker)

- 1 Verwijder het sierkader.

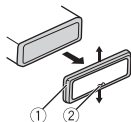

- 1 Sierkader
- 2 Gekepte lip

- Door het voorpaneel los te maken, kunt u gemakkelijker bij het sierkader komen.
- Wanneer het sierkader wordt teruggezet, moet de kant met de gekepte lip omlaag wijzen.

- 2 Steek de meegeleverde uittrekspeïen in beide zijden van het toestel tot ze op hun plaats klikken.
- 3 Trek het toestel uit het dashboard.

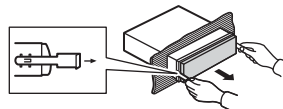

# Aanvullende informatie

## Problemen verhelpen

**Het display keert automatisch terug naar het gewone display.**

- U hebt gedurende ongeveer 30 seconden geen handeling uitgevoerd.
- Voer een handeling uit.

**Het bereik voor weergave herhalen wordt onverwacht gewijzigd.**

- Afhankelijk van het bereik voor weergave herhalen kan het geselecteerde bereik gewijzigd worden wanneer u een andere map of een ander fragment selecteert of vooruit of achteruit spoelt.
- Selecteer het gewenste bereik voor weergave herhalen opnieuw.

**Een onderliggende map wordt niet afgespeeld.**

- Onderliggende mappen worden niet afgespeeld wanneer [FLD] (map herhalen) is geselecteerd.
- Selecteer een ander bereik voor weergave herhalen.

**Het geluid is onderbroken.**

- U gebruikt een apparaat, zoals een mobiele telefoon, die hoorbare storingen veroorzaakt.
- Plaats elektrische apparaten die de storing kunnen veroorzaken, verder weg van het toestel.

## Foutmeldingen

### Algemeen

#### AMP ERROR

- Dit toestel werkt niet of er is een probleem met de luidsprekeraansluiting.
- Het beveiligingscircuit is geactiveerd.
- Controleer de luidsprekeraansluiting.
- Draai de contactschakelaar naar OFF en weer naar ON. Als het bericht nog wordt weergegeven, neemt u contact op met uw leverancier of een erkend Pioneer Servicecentrum.

#### NO XXXX (bijvoorbeeld NO TITLE)

- Er is geen ingebedde tekstinformatie.
- Schakel het display om of speel een ander fragment/bestand af.

### Cd-speler

#### ERROR-07, 11, 12, 17, 30

- De disc is vuil.
- Reinig de disc.
- De disc is bekrast.
- Plaats een andere disc.

#### ERROR-07, 10, 11, 12, 15, 17, 30, A0

- Elektrisch of mechanisch probleem.
- Zet de contactschakelaar UIT en weer AAN, of schakel naar een andere signaalbron en dan terug naar de cd-speler.

#### ERROR-15

- De geplaatste disc bevat geen gegevens.
- Plaats een andere disc.

#### ERROR-23

- Het cd-formaat wordt niet ondersteund.

- Plaats een andere disc.

### FORMAT READ

- Soms is er een vertraging tussen het begin van de weergave en wanneer u het geluid begint te horen.
- Wacht tot het bericht verdwijnt en u het geluid hoort.

### NO AUDIO

- De geplaatste disc bevat geen afspeelbare bestanden.
- Plaats een andere disc.

### SKIPPED

- De geplaatste disc bevat door DRM beveiligde bestanden.
- Beveiligde bestanden worden overgeslagen.

### PROTECT

- Alle bestanden op de geplaatste disc zijn beveiligd met DRM.
- Plaats een andere disc.

## USB-apparaat/iPod

### FORMAT READ

- Soms is er een vertraging tussen het begin van de weergave en wanneer u het geluid begint te horen.
- Wacht tot het bericht verdwijnt en u het geluid hoort.

### NO AUDIO

- Er zijn geen songs.
- Zet de audiobestanden over naar het USB-apparaat en maak verbinding.
- De inhoud van het USB-apparaat is beveiligd.
- Raadpleeg de instructies bij het USB-apparaat om de beveiliging uit te schakelen.

### SKIPPED

- Het aangesloten USB-apparaat bevat bestanden die met DRM zijn beveiligd.

- Beveiligde bestanden worden overgeslagen.

### PROTECT

- Alle bestanden op het aangesloten USB-apparaat zijn beveiligd met DRM.
- Gebruik een ander USB-apparaat.

### N/A USB

- Het aangesloten USB-apparaat wordt niet ondersteund door dit toestel.
- Gebruik een apparaat dat compatibel is met USB.

### HUB ERROR

- USB-apparaten die aangesloten zijn via een USB-hub worden niet ondersteund door dit toestel.
- Sluit het USB-apparaat rechtstreeks aan op dit toestel met behulp van een USB-kabel.

### CHECK USB

- Er is kortsluiting opgetreden in de USB-stekker of de USB-kabel.
- Controleer of de USB-stekker en de USB-kabel niet ergens ingeklemd of beschadigd zijn.
- Het aangesloten USB-apparaat verbruikt meer stroom dan de maximaal toelaatbare waarde.
- Ontkoppel het USB-apparaat en gebruik het niet meer. Zet de contactschakelaar op UIT en daarna op ACC of AAN. Sluit alleen compatibele USB-apparaten aan.
- De iPod functioneert correct maar wordt niet opgeladen.
- Controleer of de kabel van de iPod niet is kortgesloten (bijvoorbeeld contact maakt met metalen voorwerpen). Zet daarna de contactschakelaar UIT en weer AAN, of ontkoppel de iPod en sluit hem weer aan.

### ERROR-19

- Communicatiefout.

– Probeer een van de volgende mogelijkheden en keer dan terug naar de USB-bron.

- Zet de contactschakelaar UIT en weer AAN.
- Ontkoppel het USB-apparaat.
- Schakel over naar een andere signaalbron.

→ iPod-fout.

– Verwijder de kabel uit de iPod. Sluit de kabel weer aan als het hoofdmenu van de iPod wordt weergegeven en stel de iPod opnieuw in.

#### ERROR-23

→ Het USB-apparaat was niet goed geformatteerd.

- Formateer het USB-apparaat met FAT12, FAT16 of FAT32.

#### ERROR-16

→ De versie van de iPod-firmware is verouderd.

– Werk de versie van de iPod bij.

→ iPod-fout.

– Verwijder de kabel uit de iPod. Sluit de kabel weer aan als het hoofdmenu van de iPod wordt weergegeven en stel de iPod opnieuw in.

#### STOP

→ De huidige lijst bevat geen songs.

– Selecteer een lijst die wel songs bevat.

#### NOT FOUND

→ Geen verwante songs.

– Zet songs over naar de iPod.

#### APP

##### START UP APP

→ De applicatie is nog niet gestart.

– Bedien het mobiele apparaat om de applicatie te starten.

## Spotify

### CHECK APP

→ Verbinding met de applicatie Spotify mislukt.

– Volg de instructies op het scherm.

## Aanwijzingen voor het gebruik

### Discs en de player

• Gebruik uitsluitend discs die voorzien zijn van een van onderstaande twee logo's.



- Gebruik discs van 12 cm.
- Gebruik uitsluitend normale, ronde discs.
- De volgende typen discs kunnen niet op dit toestel worden afgespeeld:
  - DualDiscs
  - Discs van 8 cm. Als u deze discs met een adapter probeert af te spelen, kan het toestel defect raken.
  - Discs in een ongewone vorm
  - Andere discs dan cd's
  - Beschadigde discs, inclusief schijven die zijn gebarsten, gebogen of waarvan stukjes zijn afgebroken
  - Cd-r/rw-discs die niet zijn gefinaliseerd
- Schrijf niet op het oppervlak van de discs en gebruik geen chemicaliën.
- Om een cd te reinigen, veegt u de disc af met een zachte doek, waarbij u van buiten naar binnen gaat.
- Condens kan de goede werking van de speler tijdelijk negatief beïnvloeden. Laat de speler in een warmere omgeving ongeveer een uur op temperatuur komen. Veeg vochtige discs met een zachte doek schoon.
- Bij gebruik van discs met een bedrukbaar labeloppervlak moet u de instructies en

waarschuwingen van de discs controleren. Afhankelijk van de disc kan laden of uitwerpen niet mogelijk zijn. Het gebruik van zulke discs kan dit toestel beschadigen.

- Plak geen in de handel verkrijgbare labels of andere materialen op de discs.
  - De discs kunnen vervormen waardoor ze onafspeelbaar kunnen worden.
  - De labels kunnen loslaten tijdens het afspelen en de disc blokkeren bij het uitwerpen en het toestel beschadigen.

### USB-opslagapparaat

- Het maken van verbindingen via een USB-hub wordt niet ondersteund.
- Maak het USB-apparaat stevig vast voordat u gaat rijden. Zorg dat het USB-apparaat niet op de vloer valt omdat het dan onder het rem- of gaspedaal terecht kan komen.
- Afhankelijk van het USB-apparaat kunnen de volgende problemen voorkomen.
  - De bediening kan verschillend zijn.
  - Het opslagapparaat wordt niet herkend.
  - Bestanden worden niet correct afgespeeld.
  - Het apparaat kan hoorbare interferentie veroorzaken wanneer u naar de radio luistert.

### iPod

- Stel de iPod niet bloot aan hoge temperaturen.
- Maak de iPod stevig vast voordat u gaat rijden. Zorg dat de iPod niet op de vloer kan vallen omdat hij dan onder het rem- of gaspedaal terecht kan komen.
- De instellingen van de iPod, zoals de equalizer en weergave herhalen, worden automatisch gewijzigd wanneer de iPod wordt aangesloten op het toestel. Als de iPod wordt losgekoppeld, keren deze instellingen terug naar de oorspronkelijke instellingen.

• Tekst op de iPod die niet compatibel is met de specificaties van dit toestel, kan niet worden weergegeven.

## Compatibiliteit met gecompriemde audio

- Alleen de eerste 32 tekens van de bestandsnaam (inclusief de extensie) of mapnaam worden weergegeven.
- Een juiste werking van dit toestel is afhankelijk van de toepassing waarmee de WMA-bestanden zijn gecodeerd.
- Er kan een beetje vertraging optreden bij het beginnen met afspelen van audiobestanden met beeldgegevens of audiobestanden op een USB-apparaat met een uitgebreide mapstructuur.
- Russische tekst kan alleen op dit toestel worden weergegeven als die met een van de volgende tekensets is gecodeerd:
  - Unicode (UTF-8, UTF-16)
  - Andere tekensets dan Unicode die in een Windows-omgeving worden gebruikt en op Russisch zijn ingesteld bij de taalinstellingen

### ⚠ LET OP

- Pioneer garandeert geen compatibiliteit met alle USB-opslagapparaten en kan niet verantwoordelijk worden gesteld voor eventueel gegevensverlies op mediaspelers, smartphones of andere apparaten tijdens het gebruik van dit product.
- Laat discs en USB-opslagapparaten niet achter op plaatsen waar de temperatuur hoog kan oplopen.

### WMA-bestanden

Bestandsextensie	.wma
Bitsnelheid	48 kbps tot 320 kbps (CBR), 48 kbps tot 384 kbps (VBR)

Bemonsteringsfrequentie	32 kHz, 44,1 kHz, 48 kHz
Windows Media™ Audio Professional, Lossless, Voice/DRM Stream/Stream met video	Niet compatibel

### MP3-bestanden

Bestandsextensie	.mp3
Bitsnelheid	8 kbps tot 320 kbps (CBR), VBR
Bemonsteringsfrequentie	8 kHz tot 48 kHz (32 kHz, 44,1 kHz, 48 kHz voor de beste kwaliteit)
Compatibele ID3-tag-versie	1.0, 1.1, 2.2, 2.3, 2.4 (ID3-tag versie 2.x krijgt prioriteit boven versie 1.x.)
M3u-afspeellijst	Niet compatibel
MP3i (MP3 interactive), mp3 PRO	Niet compatibel

### WAV-bestanden

- WAV-bestandsindelingen kunnen niet worden gebruikt via MTP.

Bestandsextensie	.wav
Kwantisatiebits	8 en 16 (LPCM), 4 (MS ADPCM)
Bemonsteringsfrequentie	16 kHz tot 48 kHz (LPCM), 22,05 kHz en 44,1 kHz (MS ADPCM)

### Disc

- Ongeacht de tijdsduur tussen de songs op de originele opname wordt bij het afspelen van gecomprimeerde audiodiscs een korte pauze tussen de songs ingelast.

Hiërarchie af speelbare mappen	Tot acht niveaus (voor praktisch gebruik kunt u beter niet meer dan twee niveaus gebruiken)
Af speelbare mappen	Maximaal 99
Af speelbare bestanden	Maximaal 999
Bestandstelsysteem	ISO 9660 Level 1 en 2, Romeo, Joliet
Afspelen van multisessie-discs	Compatibel
Gegevensoverdracht pakket schrijven	Niet compatibel

### USB-apparaat

- Er kan een beetje vertraging optreden bij het beginnen met afspelen van audiobestanden op een USB-opslagapparaat met een uitgebreide mappenstructuur.

Hiërarchie af speelbare mappen	Tot acht niveaus (voor praktisch gebruik kunt u beter niet meer dan twee niveaus gebruiken)
Af speelbare mappen	Maximaal 500
Af speelbare bestanden	Maximaal 15 000
Afspelen van auteursrechtelijk beschermde bestanden	Niet compatibel
Gepartitioneerd USB-apparaat	Alleen de eerste partitie kan worden afgespeeld.

### Compatibiliteit met iPod

Alleen de volgende iPod-modellen kunnen met dit toestel gebruikt worden. Ondersteunde versies van de iPod-software worden hieronder genoemd. Oudere versies worden wellicht niet ondersteund.

Gemaakt voor

- iPod touch (1e tot 6e generatie)
- iPod classic
- iPod met video
- iPod nano (1e tot 7e generatie)
- iPhone 6s
- iPhone 6s Plus
- iPhone 6
- iPhone 6 Plus
- iPhone 5s
- iPhone 5c
- iPhone 5
- iPhone 4s
- iPhone 4
- iPhone 3GS
- iPhone 3G
- iPhone

- Afhankelijk van de generatie en de versie van de iPod zijn sommige functies mogelijk niet beschikbaar.
- Gebruikers van een iPod met Lightning-aansluiting moeten de Lightning-naar-USB-kabel gebruiken (bij de iPod geleverd).
- Gebruikers van een iPod met Dock Connector moeten CD-IU51 gebruiken. Raadpleeg uw leverancier voor meer informatie.
- Raadpleeg de handleiding van de iPod voor meer informatie over ondersteunde bestandsindelingen.
- Audiobook, Podcast: Compatibel

### ⚠ LET OP

Pioneer is niet verantwoordelijk voor verlies van gegevens op de iPod, ook niet tijdens het gebruik van dit toestel.

### Volgorde van audiobestanden

De gebruiker kan met dit toestel geen mapnummers toewijzen of de afspelvolgorde wijzigen. De volgorde van

de audiobestanden is afhankelijk van het aangesloten apparaat. Merk op dat verborgen bestanden op een USB-apparaat niet kunnen worden weergegeven.

### Voorbeeld van een boomstructuur

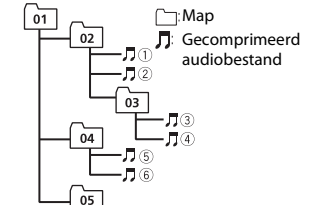

Level 1 Level 2 Level 3 Level 4

01 tot 05: Mapnummer

① tot ⑥: Afspelvolgorde

## Lijst van Russische tekens

D: C	D: C	D: C
А: А	Б: Б	В: В
Г: Г	Д: Д	Е: Е, Ё
Ж: Ж	З: З	И: И, Ы
К: К	Л: Л	М: М
Н: Н	О: О	П: П
Р: Р	С: С	Т: Т
У: У	Ф: Ф	Х: Х
Ц: Ц	Ч: Ч	Ш: Ш, Щ
Ъ: Ъ	Ы: Ы	Ь: Ъ
Э: Э	Ю: Ю	Я: Я

D: Display C: Tekens

## Copyright en handelsmerken

### iTunes

Apple en iTunes zijn handelsmerken van Apple Inc., geregistreerd in de V.S. en andere landen.

### WMA

Windows Media is een gedeponeerd handelsmerk of een handelsmerk van Microsoft Corporation in de Verenigde Staten en/of in andere landen. Dit product bevat technologie die het eigendom is van Microsoft Corporation en die niet gebruikt of gedistribueerd mag worden zonder toestemming van Microsoft Licensing, Inc.

### iPod & iPhone

iPhone, iPod, iPod classic, iPod nano en iPod touch zijn handelsmerken van Apple Inc., gedeponeerd in de VS en andere landen.

Lightning is een handelsmerk van Apple Inc.

“Gemaakt voor iPod” en “Gemaakt voor iPhone” wil zeggen dat een elektronische accessoire speciaal ontwikkeld is voor verbinding met respectievelijk een iPod of iPhone en door de maker gewaarborgd is als conform de Apple werkingsnormen. Apple is niet verantwoordelijk voor de werking van dit apparaat en voor het voldoen aan de veiligheidsnormen en wettelijke normen. Houd er rekening mee dat het gebruik van dit accessoire met iPod of iPhone invloed kan hebben op de draadloze prestatie.

### Android & Google Play

Android, Google Play en het Google Play-logo zijn handelsmerken van Google Inc.

### MIXTRAX

MIXTRAX is een handelsmerk van de PIONEER CORPORATION.

### Spotify®

SPOTIFY en het Spotify-logo zijn gedeponeerde handelsmerken van Spotify AB. Compatibel mobiel digitaal apparaat en premium-abonnement vereist indien beschikbaar; zie <https://www.spotify.com>.

## Technische gegevens

### Algemeen

Spanningsbron: 14,4 V gelijkstroom (10,8 V tot 15,1 V toelaatbaar)  
Aardingsysteem: negatief  
Maximaal stroomverbruik: 10,0 A  
Afmetingen (B × H × D):  
DIN  
Chassis: 178 mm × 50 mm × 165 mm  
Voorkant: 188 mm × 58 mm × 17 mm

### D

Chassis: 178 mm × 50 mm × 165 mm  
Voorkant: 170 mm × 46 mm × 17 mm  
Gewicht: 1 kg

### Audio

Maximaal uitgangsvermogen:

- 50 W × 4 kan./4 Ω (zonder subwoofer)
- 50 W × 2 kan./4 Ω + 70 W × 1 kan./2 Ω (met subwoofer)

Doorlopend uitgangsvermogen:

22 W × 4 (50 Hz tot 15 000 Hz, 5% THD, 4-Ω-belasting, beide kanalen)

Belastingsimpedantie: 4 Ω (4 Ω tot 8 Ω toegestaan)

Preout maximaal uitgangsniveau: 2,0 V

Contouren loudness: +10 dB (100 Hz), +6,5 dB (10 kHz) (volume: -30 dB)

Equalizer (grafische equalizer met 5 banden):

Frequentie: 80 Hz/250 Hz/800 Hz/2,5 kHz/8 kHz

Bereik equalizer: ±12 dB (in stappen van 2 dB)

Subwoofer (mono):

Frequentie: 50 Hz/63 Hz/80 Hz/100 Hz/125 Hz/160 Hz/200 Hz

Helling: -12 dB/oct, -24 dB/oct

Gain: +6 dB tot -24 dB

Fase: Normaal/tegengesteld

### Cd-speler

Systeem: Compact Disc Audio

Bruikbare discs: Compact Discs

Signaal-ruisverhouding: 94 dB (1 kHz) (IEC-A-netwerk)

Aantal kanalen: 2 (stereo)

MP3-decoderingsformaat: MPEG-1 & 2 Audio Layer 3

WMA decodeerformaat: Ver. 7, 8, 9, 9.1, 9.2 (2 kanaals geluid)

WAV-signaalformaat: Lineaire PCM & MS ADPCM (niet-gecomprimeerd)

### USB

USB-standaardspecificatie: USB 2.0 volledige snelheid

Maximaal stroomverbruik: 1,5 A

USB-protocol:

MSC (Mass Storage Class)

MTP (Media Transfer Protocol)

AOA (Android Open Accessory) 2.0

Bestandstelsel: FAT12, FAT16, FAT32

MP3-decoderingsformaat: MPEG-1 & 2

Audio Layer 3

WMA decodeerformaat: Ver. 7, 8, 9, 9.1, 9.2 (2 kanaals geluid)

WAV-signaalformaat: Lineaire PCM & MS ADPCM (niet-gecomprimeerd)

### FM-tuner

Frequentiebereik: 87,5 MHz tot 108,0 MHz

Bruikbare gevoeligheid: 11 dBf (1,0 μV/75 Ω, mono, S/R: 30 dB)

Signaal-ruisverhouding: 72 dB (IEC-A-netwerk)

### MW-tuner

Frequentiebereik: 531 kHz tot 1 602 kHz

Bruikbare gevoeligheid: 25 μV (S/R: 20 dB)

Signaal-ruisverhouding: 62 dB (IEC-A-netwerk)

### LW-tuner

Frequentiebereik: 153 kHz tot 281 kHz

Bruikbare gevoeligheid: 28 μV (S/R: 20 dB)

Signaal-ruisverhouding: 62 dB (IEC-A-netwerk)

### OPMERKING

Technische gegevens en ontwerp kunnen zonder voorafgaande kennisgeving worden gewijzigd.

# Содержание

Перед началом эксплуатации.....	2
Начало работы.....	3
Радио.....	5
Компакт-диск/USB/iPod/AUX.....	6
Режим приложения.....	8
Spotify®.....	8
Использование Pioneer ARC APP.....	9
Настройки.....	10
Настройки FUNCTION.....	10
Настройки AUDIO.....	11
Настройки SYSTEM.....	12
Настройки ILLUMINATION.....	13
Настройки MIXTRAX.....	13
Подключения/Установка.....	14
Дополнительная информация.....	16

## О данном руководстве:

- В следующих инструкциях USB-накопитель и аудиопроигрыватель USB называются "USB-устройство".
- В данном руководстве устройства iPod и iPhone называются "iPod".

# Перед началом эксплуатации

Благодарим Вас за покупку этого изделия компании PIONEER

Для обеспечения правильности эксплуатации внимательно прочитайте данное руководство перед началом использования изделия. Особенно важно, чтобы Вы прочли и соблюдали инструкции, помеченные в данном руководстве заголовками **ПРЕДУПРЕЖДЕНИЕ** и **ВНИМАНИЕ**. Держите данное руководство под рукой для обращения к нему в будущем.



Если вы желаете утилизировать данное изделие, не выбрасывайте его вместе с обычным бытовым мусором. Существует отдельная система сбора использованных электронных изделий в соответствии с законодательством, которая предполагает соответствующее обращение, возврат и переработку.

Частные лица в странах Евросоюза, Швейцарии и Норвегии могут бесплатно возвращать использованные электронные изделия в специализированные пункты приема или в магазин (при покупке аналогичного нового устройства).

Если Ваша страна не указана в приведенном выше перечне, обращайтесь в органы местного управления за инструкциями по правильной утилизации продукта. Тем самым Вы обеспечите утилизацию Вашего изделия с соблюдением обязательных процедур по обработке, утилизации и вторичной переработке и, таким образом, предотвратите потенциальное негативное воздействие на окружающую среду и здоровье людей.



Дату изготовления оборудования можно определить по серийному номеру, который содержит информацию о месяце и годе производства.

## ПРЕДУПРЕЖДЕНИЕ

- **Не пытайтесь самостоятельно производить установку или ремонт изделия. Установка или ремонт изделия лицами, не обладающими специальными навыками и опытом работы с электронным оборудованием и автомобильными аксессуарами, могут создать опасность поражения электрическим током или иных инцидентов.**
- Ни в коем случае не пытайтесь управлять устройством во время движения. Прежде чем использовать органы управления устройством, необходимо съехать с дороги и припарковать автомобиль в безопасном месте.



## ▲ ВНИМАНИЕ

- Не допускайте попадания жидкости на устройство. Это может повлечь поражение электрическим током. Кроме того, попадание жидкости в устройство может стать причиной его выхода из строя, перегрева и появления дыма.
- Всегда сохраняйте уровень громкости достаточно низким, чтобы были слышны звуки извне.
- Pioneer CarStereo-Pass предназначен для использования только в Германии.
- Данное изделие оценено на соответствие требованиям стандарта IEC 60065, "Аудио-, видео- и аналогичная электронная аппаратура. Требования безопасности" в условиях умеренного и тропического климата.

### ВНИМАНИЕ

Данное изделие является лазерным изделием класса 1 согласно классификации по Безопасности лазерных изделий, IEC 60825-1:2007.

ЛАЗЕРНЫЙ ПРОДУКТ КЛАСС 1

## При возникновении проблем

При неполадках в работе этого изделия свяжитесь с торговым представителем компании-производителя или с ближайшим сервисным пунктом PIONEER.

# Начало работы

## Основные операции

### DEH-S2000UI

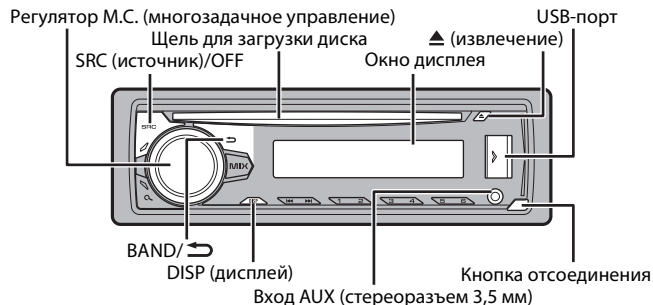

## Дополнительный пульт ДУ

Пульт ДУ CD-R320 приобретается отдельно.

## Часто используемые операции

Назначение	Операция
Включение питания*	Нажмите <b>SRC/OFF</b> для включения питания. Нажмите и удерживайте <b>SRC/OFF</b> для выключения питания.
Настройка громкости	Поверните регулятор <b>M.C.</b> .
Выбор источника	Несколько раз нажмите <b>SRC/OFF</b> .
Изменение информации на дисплее	Несколько раз нажмите <b>DISP</b> .
Возврат к предыдущему экрану/списку	Нажмите <b>BAND/↵</b> .
Возврат к обычному дисплею из меню	Нажмите и удерживайте <b>BAND/↵</b> .

\* Когда голубой/белый провод этого устройства подключен к терминалу релейного управления автоматической антенны, антенна на автомобиле выдвигается при включении источника сигнала этого устройства. Чтобы втянуть антенну, выключите источник сигнала.

## Индикация на дисплее

Индикация	Описание
▶	Отображается при наличии нижнего уровня меню или папки.
Ⓜ	Отображается при нажатии кнопки <b>Ⓜ</b> .
LOC	Отображается при настройке функции поиска локальных радиостанций (стр. 10).
TR	Отображается при получении программы с трафиком.
TA	Отображается при установке функции TA (уведомления о трафике) (стр. 11).
<b>S.Rtrv</b>	Отображается, если установлена функция преобразования звука (стр. 11).
⌘	Отображается при настройке произвольного/перемешанного воспроизведения.
↺	Отображается при установке повтора воспроизведения.
📱	Отображается, если установлена функция управления iPod (стр. 7).

## Снятие передней панели

Снимите переднюю панель во избежание кражи. Перед снятием панели отсоедините кабели и устройства, подключенные к передней панели, и отключите устройство.

### Снятие

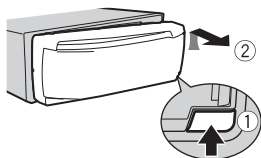

### Установка

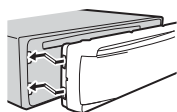

### Важно

- Оберегайте переднюю панель от сильных ударов.
- Не подвергайте переднюю панель воздействию прямых солнечных лучей и высоких температур.
- Всегда храните снятую панель в защитном чехле или сумке.

## Установочное меню

После установки устройства поверните ключ зажигания в положение ON; на дисплее отобразится [SET UP :YES].

### 1 Нажмите регулятор М.С..

Если в течение 30 секунд устройство не используется, установочное меню не будет выводиться. Если вы хотите выполнить настройку позже, поверните М.С., чтобы выбрать [NO], и нажмите для подтверждения.

### 2 Поверните М.С. для выбора параметров, затем нажмите для подтверждения. Для перехода к следующему пункту меню необходимо подтвердить выбор.

Элемент меню	Описание
<b>LANGUAGE</b> [ENG] (Английский), [PUS](Русский), [TUR](Турецкий)	Выбор языка для отображения текстовой информации с сжатого аудиофайла.
<b>CLOCK SET</b>	Настройка часов.
<b>FM STEP</b> [100], [50]	Выбор шага настройки в FM-диапазоне (100 кГц или 50 кГц).

### 3 [QUIT :YES] отображается после выполнения всех настроек.

Для возврата к первому элементу установочного меню поверните М.С. для выбора [QUIT :NO], затем нажмите для подтверждения.

### 4 Нажмите М.С. для подтверждения настроек.

### ПРИМЕЧАНИЯ

- Вы можете отменить настройку параметра меню, нажав кнопку SRC/OFF.
- Настроить параметры меню можно в настройках SYSTEM (стр. 12) и настройках INITIAL (стр. 4).

## Отмена демонстрационного дисплея (DEMO OFF)

### 1 Нажмите М.С. для отображения главного меню.

### 2 Поверните М.С. для выбора [SYSTEM], затем нажмите для подтверждения.

### 3 Поверните М.С. для выбора [DEMO OFF], затем нажмите для подтверждения.

### 4 Поверните М.С. для выбора [YES], затем нажмите для подтверждения.

## Настройки INITIAL

### 1 Нажмите и удерживайте SRC/OFF, пока устройство не отключится.

### 2 Нажмите и удерживайте SRC/OFF для отображения главного меню.

### 3 Поверните М.С. для выбора [INITIAL], затем нажмите для подтверждения.

### 4 Поверните М.С. для выбора параметра, затем нажмите для подтверждения.

Элемент меню	Описание
<b>FM STEP</b> [100], [50]	Выбор шага настройки в FM-диапазоне (100 кГц или 50 кГц).

Элемент меню	Описание
<b>SP-P/O MODE</b>	
[REAR/SUB.W]	Используется, когда полночастотный динамик подключен к проводам вывода заднего динамика, а сабвуфер подключен к выводу RCA.
[SUB.W/SUB.W]	Используется, когда пассивный сабвуфер подключен непосредственно к проводам вывода заднего динамика, а сабвуфер подключен к выводу RCA.
[REAR/REAR]	Используется, когда полночастотный динамик подключен к проводам вывода заднего динамика выводу RCA. Если полночастотный динамик подключен к проводам вывода заднего динамика и вывод RCA не используется, выберите [REAR/SUB.W] или [REAR/REAR].
<b>S/W UPDATE</b>	
[SYSTEM INFO]	Выберите для просмотра последней системной информации для устройства.
[SYSTEM UPDATE]	Выберите для обновления программного обеспечения устройства до последней версии и инициализации настроек устройства. Для просмотра дополнительной информации о последней версии программного обеспечения и обновлении посетите наш веб-сайт.
<b>SYSTEM RESET</b>	
[YES], [NO]	Выберите [YES] для инициализации настроек устройства. Устройство будет перезагружено автоматически. (Некоторые настройки будут сохранены даже после сброса параметров устройства.)

## Радио

Радиочастоты данного устройства предназначены для использования в Западной Европе, Азии, Среднем Востоке, Африке и Океании. В других областях прием может быть неудовлетворительным. Функция RDS (система радиоданных) работает только в областях, где выполняется вещание сигналов RDS для FM-станций.

### Прием предварительно установленных станций

- 1 Нажмите **SRC/OFF** для выбора [RADIO].
- 2 Нажмите **BAND/↶** для выбора полосы [FM1], [FM2], [FM3], [MW] или [LW].
- 3 Нажмите числовую кнопку (от 1/∧ до 6/↷).

### СОВЕТ

Кнопки **◀◀/▶▶** можно также использовать для выбора предварительно установленной станции, если для параметра [SEEK] установлено значение [PCH] в настройках FUNCTION (стр. 11).

### Запоминание лучших станций (BSM)

За каждой числовой кнопкой сохранена одна из шести радиостанций с наилучшим качеством приема (с 1/∧ по 6/↷).

- 1 После выбора полосы нажмите регулятор **M.C.** для отображения главного меню.
- 2 Поверните **M.C.** для выбора [FUNCTION], затем нажмите для подтверждения.
- 3 Поверните **M.C.** для выбора [BSM], затем нажмите для подтверждения.

### Поиск станции вручную

- 1 После выбора полосы нажмите **◀◀/▶▶** для выбора станции. Нажмите и удерживайте **◀◀/▶▶**, затем отпустите для поиска доступной станции. Поиск остановится, когда устройство выполнит прием станции. Для отмены поиска нажмите **◀◀/▶▶**.

### ПРИМЕЧАНИЕ

Для параметра [SEEK] необходимо установить значение [MAN] в настройках FUNCTION (стр. 11).

### Сохранение станций вручную

- 1 Во время приема станции, которую требуется сохранить, нажмите и удерживайте одну из числовых кнопок (с 1/∧ по 6/↷), пока мигание не прекратится.

### Использование функцийPTY

Устройство выполняет поиск станции по информации PTY (тип программы).

- 1 Нажмите **🔍** во время FM-приема.
- 2 Поверните **M.C.** для выбора типа программы из [NEWS/INFO], [POPULAR], [CLASSICS] или [OTHERS].
- 3 Нажмите регулятор **M.C.**.  
Устройство начнет поиск станции. После нахождения станции отобразится название программной службы.

## ПРИМЕЧАНИЯ

- Чтобы отменить поиск, нажмите **М.С.**
- Программы некоторых радиостанций могут отличаться от программ, указанных в передаваемом коде PTY.
- Если ни одна из станций не передает программы нужного типа, то на дисплее в течение примерно двух секунд будет показано [NOT FOUND], и затем тюнер перейдет в режим приема станции, с которой был начат поиск.

# Компакт-диск/USB/iPod/AUX

## Воспроизведение

Отключите от устройства наушники перед подключением к оборудованию.

### Компакт-диск

**1** Вставьте диск в щель загрузки диска маркированной стороной вверх.

Чтобы извлечь диск, остановите воспроизведение, затем нажмите ▲.

### Устройства USB (включая Android™)/iPod

**1** Откройте крышку порта USB.

**2** Подключите устройство USB/iPod с помощью соответствующего кабеля.

#### ПРИМЕЧАНИЕ

Для автоматического переключения на источник [USB], когда устройство USB/iPod подключено к главному устройству, установите для [USB AUTO] значение [ON] в настройках SYSTEM (стр. 12).

#### ▲ ВНИМАНИЕ

Используйте дополнительный кабель Pioneer USB (CD-U50E) для подключения устройства USB, поскольку любое устройство, подключенное непосредственно к главному устройству, будет выступать, что может представлять опасность.

Перед извлечением устройства остановите воспроизведение.

#### Подключения AOA

Для получения дополнительных сведений о подключении AOA см. стр. 9.

#### Подключение по MTP

Устройство с операционной системой Android 4.0 или более поздней можно подключить по протоколу MTP с помощью кабеля, прилагаемого к устройству. Однако в зависимости от подключенного устройства и количества файлов аудиофайлы/композиции могут быть недоступны для воспроизведения через MTP. Обратите внимание, что подключение по

протоколу MTP несовместимо с файловыми форматами WAV и не может использоваться с функцией MIXTRAX.

#### ПРИМЕЧАНИЕ

При использовании подключения MTP для параметра [ANDROID WIRED] необходимо установить значение [MEMORY] в настройках SYSTEM (стр. 12).

## AUX

**1** Вставьте мини-стереоразъем в входной разъем AUX.

**2** Нажмите **SRC/OFF** для выбора [AUX] в качестве источника.

#### ПРИМЕЧАНИЕ

Если для параметра [AUX] установлено значение [OFF] в настройках SYSTEM, будет невозможно выбрать [AUX] в качестве источника (стр. 12).

## Операции

Вы можете настроить различные параметры в настройках FUNCTION (стр. 10). Обратите внимание, что следующие операции не работают на устройстве AUX. Для работы с устройством AUX используйте устройство непосредственно.

Назначение	Операция
Выбор папки/альбома*1	Нажмите <b>1/▲</b> или <b>2/▼</b> .
Выбор дорожки/композиции (раздела)	Нажмите <b>◀◀</b> или <b>▶▶</b> .
Быстрая перемотка вперед и назад*3	Нажмите и удерживайте <b>◀◀</b> или <b>▶▶</b> .
Поиск файла из списка	<b>1</b> Нажмите <b>🔍</b> для отображения списка. <b>2</b> Поверните <b>М.С.</b> для выбора необходимого имени файла (папки) или категории, затем нажмите регулятор для подтверждения. <b>3</b> Поверните <b>М.С.</b> для выбора необходимого файла, затем нажмите для подтверждения. Начнется воспроизведение.
Просмотр списка файлов в выбранной папке/категории*1	Нажмите <b>М.С.</b> после выбора папки/категории.
Воспроизведение композиции в выбранной папке/категории*1	Нажмите и удерживайте <b>М.С.</b> после выбора папки/категории.

Назначение	Операция
Поиск по алфавиту (только для iPod)	<ol style="list-style-type: none"> <li>1 Нажмите <b>Ⓚ</b> для отображения списка.</li> <li>2 Поверните регулятор <b>М.С.</b> для выбора необходимого списка категорий, затем нажмите <b>Ⓚ</b> для входа в режим поиска по алфавиту. (Если повернуть <b>М.С.</b> два раза, также осуществляется переход в режим поиска по алфавиту.)</li> <li>3 Поверните <b>М.С.</b> для выбора буквы, затем нажмите, чтобы отобразить алфавитный список. Для отмены поиска по алфавиту нажмите <b>BAND/ ↵</b>.</li> </ol>
Повтор воспроизведения	Нажмите <b>6/ ↶</b> .
Произвольное воспроизведение	Нажмите <b>5/ ⏪</b> .
Произвольное воспроизведение всех элементов (только для iPod)	Нажмите и удерживайте <b>5/ ⏪</b> .
Пауза/Возобновление воспроизведения	Нажмите <b>4/PAUSE</b> .
Функция преобразования звука*1*2	<p>Нажмите <b>3/S.Rtrv</b>.</p> <p>[1]: Предназначено для низких скоростей сжатия</p> <p>[2]: Предназначено для высоких скоростей сжатия</p>
Возврат к корневой папке (только для компакт-дисков/USB)*1	Нажмите и удерживайте <b>Ⓚ</b> .
Переключение между сжатым аудио и CD-DA (только для компакт-дисков)	Нажмите <b>BAND/ ↵</b> .
Смена дисков в устройстве USB (Устройства, поддерживающие только протокол устройств хранения USB)	Нажмите <b>BAND/ ↵</b> .

\*1 Только сжатые аудиофайлы

\*2 Данная функция отключена, если в качестве источника выбрано USB и включена функция MIXTRAX.

\*3 При использовании быстрой перемотки или обратной перемотки во время воспроизведения файла VBR время воспроизведения может быть неверным.

## Полезные функции для iPod

### Режим ссылочного воспроизведения

Вы можете осуществить доступ к композициям на основе текущего исполнителя, альбома или жанра.

- 1 Во время воспроизведения композиции нажмите и удерживайте **Ⓚ** для перехода в режим ссылочного воспроизведения.
- 2 Поверните **М.С.** для выбора режима ([ARTIST], [ALBUM], [GENRE]), затем нажмите для подтверждения.

Выбранная композиция/альбом будут воспроизведены после текущей композиции.

### ПРИМЕЧАНИЕ

Выбранную композицию/альбом можно отменить при использовании функций, отличных от функций режима ссылочного воспроизведения (например, быстрая перемотка вперед и назад).

### Управление iPod

Вы можете управлять устройством с помощью подключенного iPod.

Следующие модели iPod несовместимы с данной функцией.

– iPod nano 1-го поколения, iPod с видео

- 1 Во время воспроизведения нажмите **BAND/ ↵**, затем выберите режим управления.

[CONTROL iPod]: Функцией iPod устройства можно управлять с подключенного iPod.

[CONTROL AUDIO]: Функцией iPod устройства можно управлять с помощью кнопок на устройстве. В данном режиме подключенное устройство iPod нельзя включить или выключить.

### ПРИМЕЧАНИЯ

- При переключении режима управления на [CONTROL iPod] выполняется приостановка воспроизведения композиции. Используйте подключенный iPod для возобновления воспроизведения.
- Следующие операции будут доступны для выполнения с устройства, даже если установлен режим управления [CONTROL iPod].
  - Пауза, быстрая перемотка назад/вперед, выбор композиции/раздела
- Громкость можно настроить только на устройстве.

## Информация о MIXTRAX (только для USB/iPod)

Функция MIXTRAX используется для вставки стереоэффектов между композициями, позволяя слушать музыку нон-стоп в сочетании с визуальными эффектами. Дополнительные сведения о настройках MIXTRAX см. стр. 13.

### ПРИМЕЧАНИЯ

- Данная функция несовместима с устройством Android, подключенным с помощью MTP.
- Если в качестве источника выбрано USB и используется функция MIXTRAX, функция преобразования звука будет отключена.
- В зависимости от файла/композиции звуковые эффекты могут быть недоступны.
- Выключите функцию MIXTRAX, если визуальные эффекты отвлекают вас от вождения.

**1** Нажмите **MIX** для включения/отключения MIXTRAX.

## Режим приложения

Вы можете использовать данное приложение на устройстве iPhone с помощью данного устройства. В некоторых случаях вы можете управлять приложением с помощью устройства.

Для просмотра сведений о совместимых устройствах посетите наш веб-сайт.

### **Важно**

Использование приложений сторонних разработчиков может включать в себя или требовать предоставления личных данных (создание профиля пользователя или другие способы), а для некоторых приложений - предоставления данных о местонахождении. **ВСЕ ПРИЛОЖЕНИЯ СТОРОННИХ РАЗРАБОТЧИКОВ НАХОДЯТСЯ В СФЕРЕ ОТВЕТСТВЕННОСТИ ЭТИХ РАЗРАБОТЧИКОВ, ЧТО БЕЗ ОГРАНИЧЕНИЙ ВКЛЮЧАЕТ В СЕБЯ СБОР И БЕЗОПАСНОСТЬ ПОЛЬЗОВАТЕЛЬСКИХ ДАННЫХ И ОБРАЩЕНИЕ С ЧАСТНОЙ ИНФОРМАЦИЕЙ. ПРИ ИСПОЛЬЗОВАНИИ ПРИЛОЖЕНИЙ СТОРОННИХ РАЗРАБОТЧИКОВ ВЫ СОГЛАШАЕТЕСЬ С УСЛОВИЯМИ ПРЕДОСТАВЛЕНИЯ СЕРВИСА И ПОЛИТИКОЙ КОНФИДЕНЦИАЛЬНОСТИ РАЗРАБОТЧИКОВ. ЕСЛИ ВЫ НЕ СОГЛАСНЫ С УСЛОВИЯМИ ИЛИ ПОЛИТИКОЙ РАЗРАБОТЧИКА ИЛИ НЕ ЖЕЛАЕТЕ ПРЕДОСТАВЛЯТЬ ДАННЫЕ О СВОЕМ МЕСТОНАХОЖДЕНИИ, КОГДА ЭТО ТРЕБУЕТСЯ, НЕ ИСПОЛЬЗУЙТЕ ТАКОЕ ПРИЛОЖЕНИЕ.**

### **Для пользователей iPhone**

Данная функция поддерживается iPhone и iPod touch с iOS 5.0 или более поздней версией.

### ПРИМЕЧАНИЕ

КОМПАНИЯ PIONEER НЕ НЕСЕТ ОТВЕТСТВЕННОСТИ ЗА ПРИЛОЖЕНИЯ ИЛИ СОДЕРЖИМОЕ, ПРЕДОСТАВЛЕННОЕ СТОРОННИМИ РАЗРАБОТЧИКАМИ, ВКЛЮЧАЯ ИХ ДОСТОВЕРНОСТЬ И ПОЛНОТУ. ЗА СОДЕРЖИМОЕ И ФУНКЦИОНАЛЬНОСТЬ ТАКИХ ПРИЛОЖЕНИЙ НЕСУТ ОТВЕТСТВЕННОСТЬ РАЗРАБОТЧИКИ ПРИЛОЖЕНИЙ.

## Использование приложения на устройстве

- 1** Подключите данное устройство к мобильному устройству.
  - iPhone через USB (стр. 6)
- 2** Нажмите **SRC/OFF** для выбора [APP].
- 3** Используйте мобильное устройство для запуска приложения.

## Основные операции

Вы можете настроить различные параметры в настройках FUNCTION (стр. 10).

Назначение	Операция
Выбор дорожки	Нажмите <b>◀◀</b> или <b>▶▶</b> .
Быстрая перемотка назад и вперед	Нажмите и удерживайте <b>◀◀</b> или <b>▶▶</b> .
Пауза/Возобновление воспроизведения	Нажмите <b>BAND/⏸</b> .

## Spotify®

(DEH-S2000UI поддерживает только Spotify, установленный на iPhone.)  
Spotify — это служба потоковой передачи музыки, не принадлежащая Pioneer. Дополнительную информацию см. на веб-сайте <http://www.spotify.com>. Приложение Spotify доступно для совместимых смартфонов; посетите <https://support.spotify.com/> для получения последней информации о совместимости. Для использования Spotify во время вождения сначала загрузите приложение Spotify на iPhone. Приложение можно загрузить из iTunes App Store. Выберите бесплатную учетную запись или платную учетную запись Premium в приложении или на [spotify.com](http://spotify.com). Учетная запись Premium предоставляет вам ряд дополнительных возможностей, например прослушивание в автономном режиме.

### **Важно**

- Данный продукт имеет программное обеспечение Spotify, регулирующееся лицензиями сторонних поставщиков: [www.spotify.com/connect/third-party-licenses](http://www.spotify.com/connect/third-party-licenses).
- Для получения информации о странах и регионах, где поддерживается Spotify, см. <https://www.spotify.com/us/select-your-country/>.

## Прослушивание Spotify

Перед использованием обновите микропрограммное обеспечение приложения Spotify.

- 1** Подключите данное устройство к мобильному устройству.

- iPhone через USB (стр. 6)

**2** Нажмите **SRC/OFF** для выбора [SPOTIFY].

**3** Запустите приложение Spotify на мобильном устройстве и начните воспроизведение.

## Основные операции

Вы можете настроить различные параметры в настройках FUNCTION (стр. 10).

### ПРИМЕЧАНИЕ

Доступные операции могут отличаться в зависимости от типа содержимого (дорожка/альбом/исполнитель/список воспроизведения/радио), которое вы хотите воспроизвести.

Назначение	Операция
Пропуск дорожки	Нажмите <b>⏮</b> или <b>⏭</b> .
Поиск дорожки из списка	<ol style="list-style-type: none"> <li>1 Нажмите <b>Q</b> (список) для отображения списка.</li> <li>2 Поверните регулятор <b>М.С.</b> для выбора необходимой категории, затем нажмите для подтверждения.</li> <li>3 Поверните регулятор <b>М.С.</b> для выбора необходимого файла, затем нажмите для подтверждения.</li> </ol> <p>Начнется воспроизведение.</p>
Пауза/Возобновление воспроизведения	Нажмите <b>4/PAUSE</b> .
Переход вперед (только для радио)	Нажмите <b>1/▲</b> .
Переход назад (только для радио)	Нажмите <b>2/▼</b> .
Произвольное воспроизведение (только для дорожки/альбома/исполнителя/списка воспроизведения)	Нажмите <b>5/⌂</b> .
Повтор воспроизведения (только для дорожки/альбома/исполнителя/списка воспроизведения)	Нажмите <b>6/↺</b> .
Включение радиоканала на основе воспроизводимой композиции.	<ol style="list-style-type: none"> <li>1 Нажмите и удерживайте <b>Q</b> (список) для включения радио.</li> <li>2 Нажмите регулятор <b>М.С.</b>.</li> </ol> <p>• Данная функция может быть недоступна в зависимости от выбранной композиции.</p>

Назначение	Операция
Сохранение информации о воспроизводимой композиции. Удаление информации о сохраненной композиции.	<ol style="list-style-type: none"> <li>1 Нажмите и удерживайте <b>3/S.Rtrv</b>. Отобразится [SAVE]/[UNSAVE].</li> <li>2 Нажмите регулятор <b>М.С.</b>.</li> </ol>

### ПРИМЕЧАНИЕ

Некоторыми функциями Spotify невозможно управлять с устройства.

## Использование Pioneer ARC APP

Вы можете управлять устройством с помощью приложения Pioneer ARC APP, установленного на устройстве iPhone/Android. В некоторых случаях вы можете управлять такими аспектами приложения, как выбор источника, пауза и др. с помощью данного устройства.

Для получения информации о доступных в приложении операциях см. раздел справки.

### ⚠ ПРЕДУПРЕЖДЕНИЕ

Не используйте данное приложение во время вождения автомобиля. Прежде чем использовать элементы управления приложением сверните на обочину и припаркуйте транспортное средство.

### Для пользователей iPhone

Данная функция поддерживается iPhone (iPhone 5 или более поздней версией) и iPod touch с iOS 8.0 или более поздней версией.

Вы можете загрузить Pioneer ARC APP в iTunes App Store.

### Для пользователей Android

Данная функция совместима с устройствами, на которых установлена ОС Android 4.1 или более поздней версии и которые поддерживают AOA (Android Open Accessory) 2.0.

Вы можете загрузить Pioneer ARC APP в Google Play™.

### ПРИМЕЧАНИЕ

Некоторые устройства Android, подключенные с помощью AOA 2.0, могут функционировать неисправно или издавать посторонние звуки из-за особенностей их программного обеспечения, вне зависимости от версии ОС.

## Подключение к Pioneer ARC APP

**1** Подключите данное устройство к мобильному устройству.

- Устройство iPhone/Android через USB (стр. 6)

Перейдите к шагу 6 при выборе подключения USB для iPhone.

- 2 Нажмите **М.С.** для отображения главного меню.
- 3 Поверните **М.С.** для выбора [SYSTEM], затем нажмите для подтверждения.
- 4 Поверните **М.С.** для выбора [ANDROID WIRED], затем нажмите для подтверждения.
- 5 Поверните регулятор **М.С.**, чтобы выбрать [APP CONTROL] для устройства Android, подключенного по USB.  
Если выбрано [ON] в пункте [P.APP AUTO ON] (стр. 12), приложение Pioneer ARC APP на устройстве Android запустится автоматически и все действия будут завершены.

#### ПРИМЕЧАНИЕ

Если приложение Pioneer ARC APP не установлено на устройстве Android, на экране устройства Android отобразится напоминание об установке приложения. Выберите [OFF] в [P.APP AUTO ON], чтобы удалить сообщение (стр. 12).

- 6 Нажмите **SRC/OFF** для выбора любого источника.
- 7 Запустите Pioneer ARC APP на мобильном устройстве.

#### ПРИМЕЧАНИЕ

Вы также можете запустить данное приложение, нажав и удерживая регулятор **М.С.** для iPhone.

## Прослушивание музыки на Android

- 1 Нажмите **SRC/OFF** для выбора [ANDROID].

### Основные операции

Назначение	Операция
Выбор дорожки	Нажмите <b>◀◀</b> или <b>▶▶</b> .
Быстрая перемотка назад и вперед	Нажмите и удерживайте <b>◀◀</b> или <b>▶▶</b> .
Пауза/Возобновление воспроизведения	Нажмите <b>4/PAUSE</b> .
Технология преобразования звука	Нажмите <b>3/S.Rtrv</b> . [1]: Предназначено для низких скоростей сжатия [2]: Предназначено для высоких скоростей сжатия

## Настройки

В главном меню можно настроить различные параметры.

- 1 Нажмите **М.С.** для отображения главного меню.
- 2 Поверните **М.С.** для выбора одной из следующих категорий, затем нажмите для подтверждения.
  - Настройки FUNCTION (стр. 10)
  - Настройки AUDIO (стр. 11)
  - Настройки SYSTEM (стр. 12)
  - Настройки ILLUMINATION (стр. 13)
  - Настройки MIXTRAX (стр. 13)
- 3 Поверните **М.С.** для выбора параметров, затем нажмите для подтверждения.

### Настройки FUNCTION

Элементы меню отличаются в зависимости от источника.

Элемент меню	Описание
<b>FM SETTING</b> <input type="button" value="RADIO"/>	[TALK], [STANDARD], [MUSIC] Настройка уровня качества сигнала в соответствии с условиями сигнала вещания полосы FM. (Доступно только при выборе полосы FM.)
<b>BSM</b> <input type="button" value="RADIO"/>	Автоматическое сохранение шести радиостанций с наилучшим качеством приема под числовыми кнопками (с <b>1/∧</b> по <b>6/↶</b> ).
<b>REGIONAL</b> <input type="button" value="RADIO"/>	[ON], [OFF] Ограничение приема определенными региональными программами, если выбрано AF (поиск альтернативных частот). (Доступно только при выборе полосы FM.)
<b>LOCAL</b> <input type="button" value="RADIO"/>	<b>FM:</b> [OFF], [LV1], [LV2], [LV3], [LV4] <b>MW/LW:</b> [OFF], [LV1], [LV2] Ограничение настройки станции в соответствии с мощностью сигнала.



Элемент меню	Описание
<b>TA</b> RADIO [ON], [OFF]	Получение информации о текущем трафике, если доступно. (Доступно только при выборе полосы FM.)
<b>AF</b> RADIO [ON], [OFF]	Перенастройка на другую частоту, на которой вещается эта же станция. (Доступно только при выборе полосы FM.)
<b>NEWS</b> RADIO [ON], [OFF]	Прерывание выбранного источника программами новостей. (Доступно только при выборе полосы FM.)
<b>SEEK</b> RADIO [MAN], [PCH]	Назначение кнопок <b>◀◀</b> или <b>▶▶</b> для поочередного поиска станций (настройка ручную) или выбор станций из списка предустановленных каналов.
<b>SAVE</b> SPOTIFY	Сохранение информации о воспроизводимой композиции в музыкальном списке на Spotify.
<b>UNSAVE</b> SPOTIFY	Удаление информации о композиции, сохраненной в [SAVE].
<b>S.RTRV</b> CD USB iPod APP ANDROID SPOTIFY	Улучшение качества сжатого аудио и восстановление насыщенности звука. Недоступно в следующих случаях: <ul style="list-style-type: none"> <li>• если в качестве источника выбрано USB и включена функция MIXTRAX.</li> <li>• выполняется воспроизведение CD-DA/CD-TEXT.</li> </ul>
<b>AUDIO BOOK</b> iPod [FASTER], [NORMAL], [SLOWER]	Изменение скорости воспроизведения. (Недоступно, если выбран параметр [CONTROL iPod] в режиме управления.)

Элемент меню	Описание
<b>PAUSE</b> APP	Пауза или возобновление воспроизведения.

## Настройки AUDIO

Элемент меню	Описание
<b>FADER*1</b>	Настройка баланса переднего и заднего динамика.
<b>BALANCE</b>	Настройка баланса левого и правого динамика.
<b>EQ SETTING</b>	Выберите или настройте кривую эквалайзера. [CUSTOM1] можно выбрать отдельно для каждого источника. Однако для любых комбинаций, указанных ниже, автоматически устанавливаются одинаковые настройки. <ul style="list-style-type: none"> <li>• USB, iPod, ANDROID, SPOTIFY и APP (iPhone) [CUSTOM2] является общей настройкой, используемой для всех источников.</li> </ul>
<p>Выбор полосы и уровня эквалайзера для дальнейшей настройки.</p> <p><b>Полоса эквалайзера:</b> [80HZ], [250HZ], [800HZ], [2.5KHZ], [8KHZ]</p> <p><b>Уровень эквалайзера:</b> от [+6] до [-6]</p>	
<b>LOUDNESS</b>	Компенсация для четкого звучания при низком уровне громкости.
<b>SUB.W*2</b>	Выбор фазы сабвуфера.
<b>SUB.W CTRL*2*3</b>	На выходе сабвуфера будут воспроизводиться только те частоты, которые ниже указанного диапазона частот.
<p><b>Частота среза:</b> [50HZ], [63HZ], [80HZ], [100HZ], [125HZ], [160HZ], [200HZ]</p> <p><b>Уровень выходного сигнала:</b> от [-24] до [+6]</p> <p><b>Крутизна характеристики:</b> [-12], [-24]</p>	

Элемент меню	Описание
<b>BASS BOOST</b>	
от [0] до [+6]	Выбор усиления нижних звуковых частот.
<b>HPF SETTING</b>	
<b>Частота среза:</b> [OFF], [50HZ], [63HZ], [80HZ], [100HZ], [125HZ], [160HZ], [200HZ] <b>Крутизна характеристики:</b> [-12], [-24]	На динамики будут выводиться только частоты выше, чем установленные фильтром высоких частот (HPF).
<b>SLA</b>	
от [+4] до [-4]	Настройка уровня громкости для каждого источника кроме FM. Для любых комбинаций, указанных ниже, автоматически устанавливаются одинаковые настройки. • USB, iPod, ANDROID, SPOTIFY и APP (iPhone)

\*1 Недоступно, если выбран параметр [SUB.W/SUB.W] в [SP-P/O MODE] в настройках INITIAL (стр. 5).

\*2 Недоступно, если выбран параметр [REAR/REAR] в [SP-P/O MODE] в настройках INITIAL (стр. 5).

\*3 Недоступно, если выбран параметр [OFF] в [SUB.W].

## Настройки SYSTEM

Вы можете получить доступ к этим меню даже если устройство выключено.

Элемент меню	Описание
<b>LANGUAGE</b>	
[ENG](Английский), [PYC](Русский), [TUR](Турецкий)	Выбор языка для отображения текстовой информации с сжатого аудиофайла.
<b>CLOCK SET</b>	
	Настройка часов (стр. 4).
<b>12H/24H</b>	
[12H], [24H]	Выбор формата времени.
<b>AUTO PI</b>	
[ON], [OFF]	Поиск другой станции с такой же программой даже во время вызова предварительной настройки.

Элемент меню	Описание
<b>AUX</b>	
[ON], [OFF]	Выберите [ON] при подключении к данному устройству вспомогательного устройства.
<b>SPOTIFY</b>	
[ON], [OFF]	Установите значение [ON] при использовании функции Spotify.
<b>PW SAVE*</b>	
[ON], [OFF]	Режим энергосбережения. При включении функции будет доступно только включение источника.
<b>ANDROID WIRED</b>	
[MEMORY], [APP CONTROL]	Выбор необходимого способа подключения для устройства Android.
<b>P.APP AUTO ON</b>	
[ON], [OFF]	Выберите [ON], чтобы автоматически запустить приложение Pioneer ARC APP при подключении устройства Android к устройству с помощью AOA. (Недоступно, если выбран параметр [MEMORY] в [ANDROID WIRED].)
<b>USB AUTO</b>	
[ON], [OFF]	Выберите [ON] для автоматического переключения на источник [USB], когда устройство USB/iPod подключено к устройству. Выберите [OFF], когда устройство USB/iPod подключается к устройству для зарядки.

\* Режим [PW SAVE] отключается при отсоединении аккумуляторной батареи автомобиля; при подсоединении батареи его потребуется включить снова. При выключенном режиме [PW SAVE] возможно, что, в зависимости от метода подключения, устройство будет потреблять энергию аккумулятора, если зажигание автомобиля не имеет положения ACC (аксессуар).

## Настройки ILLUMINATION

Элемент меню	Описание
<b>COLOUR</b> [KEY COLOUR], [DISP COLOUR], [BOTH COLOUR]	Выберите цвет для кнопок/дисплея устройства из 12 предварительно установленных цветов, [SCAN] или [CUSTOM]*. • [SCAN]: автоматическое циклическое переключение цветов. • [CUSTOM]*: 1 Нажмите и удерживайте регулятор <b>M.C.</b> , пока не отобразится дисплей настройки цветов. 2 Настройте основной цвет (R (красный)/G (зеленый)/B (синий)) и яркость (от [0] до [60]). Вы можете выбрать уровень ниже 10 для всех трех цветов: R (красный), G (зеленый), B (синий) одновременно. Вы также можете настроить предварительно установленные цвета. Выберите один из предварительно установленных цветов, затем нажмите и удерживайте регулятор <b>M.C.</b> , пока не отобразится окно настройки цвета. * Параметр CUSTOM доступен только для [KEY COLOUR] и [DISP COLOUR].
<b>DIM SETTING</b> [SYNC ILLUMI], [SYNC CLOCK], [MANUAL]	Изменение яркости дисплея.
<b>BRIGHTNESS</b> [KEY], [DISP]	Выберите значение яркости кнопок/дисплея устройства от [1] до [10]. Набор настроек зависит от того, включена ли функция [DIM SETTING].
<b>ILLUMI FX</b> [ON], [OFF]	Подсветка включается при установке/извлечении компакт-диска. Подсветка активируется при включении и отключении питания ACC независимо от данной настройки.

## Настройки MIXTRAX

Элемент меню	Описание
<b>SHORT PLAYBCK</b> [1.0 MIN], [1.5 MIN], [2.0 MIN], [2.5 MIN], [3.0 MIN], [OFF]	Выбор продолжительности воспроизведения.
<b>FLASH AREA</b> [KEY/DISPLAY], [KEY], [OFF]	Выбор области для применения световых эффектов. При выборе параметра [OFF] цвет в настройках ILLUMINATION (стр. 13) будет использоваться в качестве цвета дисплея.
<b>FLASH PATTERN</b> от [SOUND LEVEL 1] до [SOUND LEVEL 6] от [LOW PASS 1] до [LOW PASS 6] [RANDOM1] [RANDOM2] [RANDOM3]	Изменение светового эффекта в соответствии с уровнем звука и низких частот. Цветовая заставка меняется в зависимости от уровня громкости. Цветовая заставка меняется в зависимости от низких частот. Цветовая заставка меняется произвольно в зависимости от уровня громкости и уровня низких частот. Цветовая заставка меняется произвольно в зависимости от уровня громкости. Цветовая заставка меняется произвольно в зависимости от уровня низких частот.
<b>DISPLAY FX</b> [ON], [OFF]	Включение/отключение эффектов MIXTRAX.
<b>CUT IN FX</b> [ON], [OFF]	Включение/отключение звуковых эффектов MIXTRAX при изменении дорожек вручную.

# Подключения/Установка

## Подключения

### Важно

- При установке данного устройства в автомобиле, когда ключ зажигания не находится в положении АСС (аксессуар), отсутствие подключения красного кабеля к терминалу, который фиксирует положение ключа зажигания, может привести к разрядке аккумулятора.



В положении АСС



Вне положения АСС

- Использование данного устройства в условиях, отличных от указанных, может привести к пожару или неисправности.
  - Автомобили с аккумуляторной батареей 12 В и отрицательным заземлением.
  - Если выход динамика используется 4 каналами, используйте динамики мощностью более 50 Вт (максимальная входная мощность) и сопротивлением от 4 Ω до 8 Ω (значение сопротивления). Не используйте для данного устройства динамики с сопротивлением 1-3 Ω.
  - Когда выход заднего динамика используется сабвуфером с сопротивлением 2 Ω, используйте динамики более 70 Вт (максимальная входная мощность).
- \* См. подключения для выбора соответствующего способа подключения.

- Во избежание короткого замыкания, перегрева или неисправности соблюдайте следующие указания.
  - Перед установкой отключите отрицательную клемму батареи.
  - Закрепите провода с помощью зажимов для кабелей или клейкой ленты. Оберните клейкую ленту вокруг проводов, которые касаются металлических частей, для защиты проводов.
  - Уберите все кабели подальше от движущихся частей, таких как рычаг переключения передач и направляющие сидений.
  - Уберите кабели подальше от мест с повышенной температурой, например печки.
  - Не подключайте желтый кабель к батарее путем просовывания его через отверстие в двигательный отсек.
  - Заклейте неподключенные разъемы кабеля изолянтной.
  - Не укорачивайте кабели.
  - Не нарушайте изоляцию кабеля питания данного устройства для питания других устройств. Емкость кабеля является ограниченной.
  - Используйте плавкий предохранитель соответствующего номинала.
  - Не замыкайте отрицательный кабель динамиков непосредственно на землю.
  - Не связывайте вместе отрицательные кабели нескольких динамиков.
- Когда устройство включено, сигналы управления отправляются по синему/белому кабелю. Подключите данный кабель к удаленному управлению системой внешнего усилителя или терминалу релейного управления

автоматической антенны автомобиля (макс. 300 мА, 12 В пост. тока). Если автомобиль оснащен антенной, встроенной в лобовое стекло, подключите ее к терминалу питания антенного усилителя.

- Никогда не подключайте синий/белый провод к терминалу питания внешнего усилителя. Также никогда не подключайте его к терминалу питания автоматической антенны. В противном случае это может привести к протеканию батареи или ее неисправности.
- Черный кабель заземлен. Кабели заземления для данного устройства и другое оборудование (особенно устройства высокого напряжения, например усилители) необходимо подключать отдельно. В противном случае случайное отключение может привести к пожару или неисправности.
- Графический символ  на изделе означает постоянный ток.

## Данное устройство

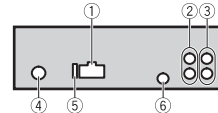

- 1 Вход шнура питания
- 2 Задний выход или выход сабвуфера
- 3 Передний выход
- 4 Вход для антенны
- 5 Предохранитель (10 А)
- 6 Вход для проводного пульта ДУ  
Сюда можно подключить проводной адаптер ДУ (приобретается отдельно).

## Шнур питания

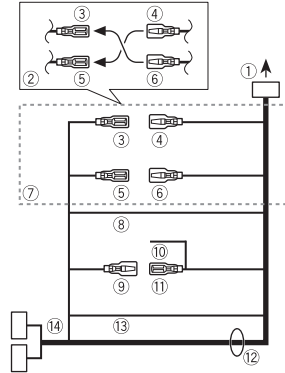

- 1 Во вход шнура питания
- 2 В зависимости от типа автомобиля функции 3 и 5 могут отличаться. В этом случае подключите 4 к 5 и 6 к 3.
- 3 Желтый Резервный (или опция)
- 4 Желтый Выполняйте подключение к терминалу с постоянным напряжением 12 В.
- 5 Красный Опция (или резервный)
- 6 Красный Выполняйте подключение к терминалу, управляемому ключом зажигания (12 В пост. тока).
- 7 Выполняйте подключение проводов к другу одного цвета.
- 8 Черный ("масса")
- 9 Синий/белый Положение контакта разъема ISO будет отличаться в зависимости от типа автомобиля. Подключите 9 и 11, если 5 контакт отвечает за

управление антенной. Если используется автомобиль другого типа, никогда не подключайте ⑨ и ⑩.

#### ⑩ Синий/белый

Выполните подключение к терминалу управления системой усилителя (макс. 300 мА, 12 В пост. тока).

#### ⑪ Синий/белый

Выполните подключение к терминалу релейного управления автоматической антенны (макс. 300 мА, 12 В пост. тока).

#### ⑫ Провода динамика

Белый: Передний левый ⊕  
 Белый/черный: Передний левый ⊖  
 Серый: Передний правый ⊕  
 Серый/черный: Передний правый ⊖  
 Зеленый: Задний левый ⊕ или сабвуфер ⊕  
 Зеленый/черный: Задний левый ⊖ или сабвуфер ⊖  
 Фиолетовый: Задний правый ⊕ или сабвуфер ⊕  
 Фиолетовый/черный: Задний правый ⊖ или сабвуфер ⊖

#### ⑬ Оранжевый/белый

Выполните подключение к сигналу подсветки автомобиля.

#### ⑭ Разъем ISO

В некоторых автомобилях разъем ISO может быть разделен на два. В этом случае выполняйте подключение к обоим разъемам.

### ПРИМЕЧАНИЯ

- Измените исходное меню данного устройства. См. [SP-P/O MODE] (стр. 5). Выход сабвуфера данного устройства является монофоническим.
- При использовании сабвуфера сопротивлением 2 Ω подключайте сабвуфер к фиолетовому и фиолетовому/черному проводам устройства. Не подключайте ничего к

зеленому или зеленому/черному проводам.

### Усилитель (приобретается отдельно)

Выполните данные подключения при использовании дополнительного усилителя.

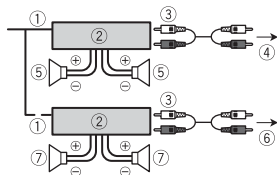

- Пульт ДУ системой. Выполните подключение к синему/белому кабелю.
- Усилитель (приобретается отдельно)
- Выполните подключение с помощью RCA (приобретается отдельно)
- К переднему выходу
- Передний динамик
- К заднему выходу или выходу сабвуфера
- Задний динамик или сабвуфер

### Установка

#### Важно

- Перед установкой проверьте все подключения и системы.
- Не используйте неоригинальные запчасти, так как это может привести к неисправностям.
- Обратитесь к дилеру, если для установки требуются дополнительные отверстия или модификации в автомобиле.
- Не устанавливайте данное устройство в следующих случаях:
  - если оно может нарушить работу автомобиля.

– если оно может причинить травму пассажиру в случае резкой остановки.

- Полупроводниковый лазер будет поврежден в случае перегрева. Выполняйте установку данного устройства вдали от мест с повышенной температурой, например печки.
- Оптимальная производительность достигается при установке устройства под углом менее 60°.
- Чтобы обеспечить необходимое распределение тепла при использовании устройства, при установке оставьте свободное место за задней панелью и скрутите кабели, чтобы они не блокировали вентиляционные отверстия.

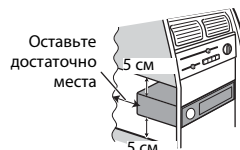

### Установка крепления DIN

- Установите на приборную панель входящую в комплект установочную шахту.
- Закрепите установочную шахту, отогнув с помощью отвертки металлические лапки (90°).

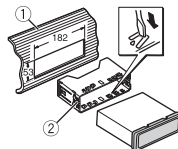

- Приборная панель
  - Установочная шахта
- Убедитесь, что устройство установлено прочно. Неправильная установка может привести к возникновению пропусков при воспроизведении и других неисправностях.

Если входящая в комплект установочная шахта не используется

- Определите положение, при котором совпадают отверстия в кронштейне с отверстиями сбоку устройства.

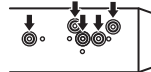

- Затяните по бокам два винта.

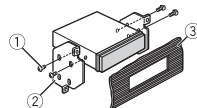

- Саморез (5 мм x 9 мм, не прилагается к устройству)
- Крепежный кронштейн
- Приборная панель или консоль

Извлечение устройства (установленного с помощью установочной шахты)

- Снимите окантовку.

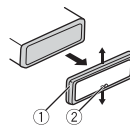

- Окантовка

② Лапка с зазубринами

- При снятии передней панели облегчается доступ к окантовке.
- При повторной установке окантовки поверните панель стороной с зазубренной лапкой вниз.

2 Вставьте прилагаемые ключи извлечения по обеим сторонам устройства до щелчка.

3 Потяните устройство из приборной панели.

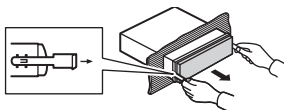

## Дополнительная информация

### Устранение неисправностей

#### Дисплей автоматически возвращается в исходный режим.

- В течение 30 секунд не было выполнено никаких операций.
- Выполните операцию.

#### Диапазон повторного воспроизведения самопроизвольно изменяется.

- В зависимости от выбранного диапазона повторного воспроизведения он может изменяться при выборе другой папки или дорожки, а также при перемотке вперед/назад.
- Выберите диапазон повторного воспроизведения еще раз.

#### Вложенная папка не воспроизводится.

- Вложенные папки не воспроизводятся, если выбран диапазон [FLD] (повторное воспроизведение папки).
- Выберите другой диапазон повторного воспроизведения.

#### Имеются помехи звука.

- Используется устройство, например, сотовый телефон, которое может вызывать шумовые помехи.
- Уберите приборы, вызывающие помехи, от этого устройства.

### Сообщения об ошибках

#### Общие

##### AMP ERROR

- Устройство не работает или неправильно подсоединен динамик.
- Сработала цепь защиты.
- Проверьте, подключен ли динамик.
  - Поверните ключ зажигания в положение OFF и верните в положение ON. Если сообщение не исчезает, свяжитесь с дилерским центром или авторизованным сервисным пунктом Pioneer.

##### NO XXXX (NO TITLE, например)

- Нет встроенной текстовой информации.
- Переключите дисплей или воспроизведите другую дорожку/файл.

#### Проигрыватель компакт-дисков

##### ERROR-07, 11, 12, 17, 30

- Диск загрязнен.
- Очистите диск.
- Диск поцарапан.
- Замените диск.

##### ERROR-07, 10, 11, 12, 15, 17, 30, A0

- Электрическая или механическая неисправность.
- Установите ключ зажигания в положение OFF, а затем – в положение ON или переключитесь на другой источник сигнала, а затем обратно на проигрыватель компакт-дисков.

#### ERROR-15

- Вставлен пустой диск.
- Замените диск.

#### ERROR-23

- Формат диска не поддерживается.
- Замените диск.

#### FORMAT READ

- Иногда происходит задержка между началом воспроизведения и появлением звука.
- Звук появится после того как с дисплея исчезнет сообщение.

#### NO AUDIO

- На диске отсутствуют файлы, которые можно воспроизвести.
- Замените диск.

#### SKIPPED

- Диск содержит файлы, защищенные технологией DRM.
- Защищенные файлы пропускаются.

#### PROTECT

- Все файлы на диске защищены технологией DRM.
- Замените диск.

### USB-устройство/iPod

#### FORMAT READ

- Иногда происходит задержка между началом воспроизведения и появлением звука.
- Звук появится после того как с дисплея исчезнет сообщение.

#### NO AUDIO

- Композиции отсутствуют.
- Перенесите аудиофайлы на запоминающее устройство USB и подключите его.
- На подключенном устройстве USB включена защита.
- Следуйте инструкциям устройства USB для снятия защиты.

#### SKIPPED

- Подключенное устройство USB содержит файлы, защищенные технологией DRM.
- Защищенные файлы пропускаются.

#### PROTECT

- Все файлы на подключенном устройстве USB защищены по технологии DRM.
- Замените устройство USB.

#### N/A USB

- Подключенное устройство USB не поддерживается данным устройством.
- Отключите устройство и замените его совместимым устройством USB.

#### HUB ERROR

- Устройство USB, подключенное с помощью концентратора USB, не поддерживается данным устройством.
- Подключите устройство USB непосредственно к данному устройству с помощью кабеля USB.

#### CHECK USB

- Короткое замыкание на разьеме USB или кабеле USB.
- Убедитесь, что разъем USB или кабель USB не защемлен и не поврежден.
- Подключенное запоминающее устройство USB потребляет больше максимально допустимой силы тока.
- Отсоедините запоминающее устройство USB и не используйте его. Установите ключ зажигания в положение OFF, затем – в положение ACC или ON. Подключайте только совместимые запоминающие устройства USB.
- iPod работает, но не подзаряжается.
- Убедитесь в отсутствии короткого замыкания в кабеле iPod (например,

что кабель не зажат между металлическими предметами). После проверки кабеля установите ключ зажигания в положение OFF, а затем – в положение ON, либо отключите и заново подключите iPod.

#### ERROR-19

- Сбой связи.
- Выполните следующие операции, затем снова выберите USB в качестве источника.
- Поверните ключ зажигания в положение OFF и верните в положение ON.
- Отключите устройство USB.
- Выполните переключение на другой источник.
- Сбой iPod.

- Отключите кабель от iPod. При отображении главного меню iPod переподключите iPod и выполните сброс настроек.

#### ERROR-23

- Устройство USB отформатировано неверно.
- Отформатируйте устройство USB в FAT12, FAT16 или FAT32.

#### ERROR-16

- Устаревшая версия прошивки iPod.
- Обновите версию iPod.
- Сбой iPod.
- Отключите кабель от iPod. При отображении главного меню iPod переподключите iPod и выполните сброс настроек.

#### STOP

- В текущем списке отсутствуют композиции.
- Выберите список, содержащий музыкальные композиции.

#### NOT FOUND

- Композиций не найдено.

- Загрузите композиции на iPod.

### APP

#### START UP APP

- Приложение еще не запущено.
- Используйте мобильное устройство для запуска приложения.

### Spotify

#### CHECK APP

- Сбой подключения к приложению Spotify.
- Следуйте инструкциям на экране.

## Рекомендации по обращению с изделием

### Диски и проигрыватель

- Используйте только диски, имеющие один из следующих логотипов.



- Используйте 12-см диски.
- Используйте только обычные круглые диски.
- Следующие типы дисков нельзя использовать на данном устройстве:
  - Диски формата DualDisc
  - 8-см диски: попытки использовать такие диски с помощью адаптера могут привести к неисправности устройства.
  - Диски необычных форм
  - Диски других форматов, кроме CD
  - Поврежденные диски, в т.ч. с трещинами, с отколотыми краями или деформированные
  - Диски CD-R/RW, запись на которых не была завершена

- Не пишите и не используйте химические вещества на поверхности дисков.
- Для очистки компакт-диска протрите диск мягкой тканью от центра к краю.
- Конденсация может временно ухудшить работу проигрывателя. Оставьте его для адаптации к более высокой температуре примерно на час. Также удалите влагу с дисков с помощью мягкой ткани.
- При использовании дисков, на поверхности которых могут наноситься этикетки, изучите инструкции и предупреждения для этих дисков. Установка и извлечение некоторых дисков могут быть невозможны. Использование таких дисков может привести к повреждению оборудования.
- Не приклеивайте на диски этикетки и другие материалы.
  - Это может деформировать диски, в результате чего их воспроизведение будет невозможным.
  - Этикетки могут отклеиться во время воспроизведения и затруднить извлечение дисков, а также повредить оборудование.

## Запоминающее устройство USB

- Подключение через USB-концентратор не поддерживается.
- Не подключайте другие устройства, кроме запоминающих устройств USB. Не допускайте падения устройства USB на пол, где оно может застрять под педалью газа или тормоза.
- В зависимости от типа запоминающего устройства USB могут возникнуть следующие проблемы.
  - Управление функциями может отличаться.

- Запоминающее устройство может не распознаваться.
- Файлы могут не воспроизводиться корректно.
- Устройство может создавать шумовые помехи во время прослушивания радио.

## iPod

- Не оставляйте iPod в местах с высокой температурой воздуха.
- При движении автомобиля надежно закрепите iPod. Не допускайте падения устройства iPod на пол, где оно может застрять под педалью газа или тормоза.
- Настройки iPod, такие как эквалайзер и повторное воспроизведение, изменяются автоматически при подключении iPod к устройству. После отключения iPod настройки будут возвращены к исходным.
- Текст несовместимого формата, сохраненный на iPod, не будет отображаться устройством.

## Поддержка сжатых аудиофайлов

- В качестве названия файла или папки могут отображаться только первые 32 символа (включая расширение).
- Это устройство может работать некорректно в зависимости от приложений, использованных для кодирования WMA.
- При начале воспроизведения аудиофайлов, содержащих изображения, и файлов с запоминающего устройства USB, содержащего разветвленные иерархии папок, может происходить небольшая задержка.
- Русский текст для отображения в данном устройстве должен быть

зашифрован в одном из следующих форматов:  
 – Unicode (UTF-8, UTF-16)  
 – Другой формат, отличный от Unicode, который используется в среде Windows и настроен на русский язык.

## ⚠ ВНИМАНИЕ

- Pioneer не гарантирует совместимость со всеми устройствами USB и не несет ответственности за любую потерю данных на медиапроигрывателе, смартфонах и других устройствах при использовании этого изделия.
- Не оставляйте диски или запоминающее устройство USB в местах с высокой температурой воздуха.

## Файлы WMA

Расширение	.wma
Скорость передачи данных	от 48 Кбит/с до 320 Кбит/с (CBR), от 48 Кбит/с до 384 Кбит/с (VBR)
Частота дискретизации	32 кГц, 44,1 кГц, 48 кГц
Windows Media™ Audio Professional, Lossless, Voice/DRM Stream/Stream с поддержкой видео	Не поддерживается

## Файлы MP3

Расширение	.mp3
Скорость передачи данных	от 8 Кбит/с до 320 Кбит/с (CBR), VBR
Частота дискретизации	от 8 кГц до 48 кГц (32 кГц, 44,1 кГц, 48 кГц пиковая)
Совместимая версия тегов ID3	1.0, 1.1, 2.2, 2.3, 2.4 (Версия тегов ID3 2.x имеет приоритет перед версией 1.x.)

Список воспроизведения M3u	Не поддерживается
MP3i (интерактивный MP3), mp3 PRO	Не поддерживается

## Файлы WAV

- Файлы формата WAV невозможно подключить через MTP.

Расширение	.wav
Разрядность квантования	8 и 16 (LPCM), 4 (MSADPCM)
Частота дискретизации	от 16 кГц до 48 кГц (LPCM), 22,05 кГц и 44,1 кГц (MS ADPCM)

## Диск

- Независимо от продолжительности паузы между композициями в исходной записи, при воспроизведении дисков со сжатыми аудиофайлами между композициями будут короткие паузы.

Допустимая иерархия папок	До восьми уровней (реальная иерархия папок составляет менее двух уровней)
Количество воспроизводимых папок	Не более 99
Количество воспроизводимых файлов	Не более 999
Файловая система	ISO 9660 уровень 1 и 2, Romeo, Joliet
Воспроизведение нескольких сессий	Поддерживается
Пакетный формат записи	Не поддерживается

## USB-устройство

- При начале воспроизведения аудиофайлов на запоминающем устройстве USB, содержащем



разветвленные иерархии папок, может возникать небольшая задержка.

Допустимая иерархия папок	До восьми уровней (реальная иерархия папок составляет менее двух уровней)
Количество воспроизводимых папок	Не более 500
Количество воспроизводимых файлов	Не более 15 000
Воспроизведение файлов, защищенных авторским правом	Не поддерживается
Устройство USB с несколькими разделами	Для воспроизведения доступен только первый раздел.

## Поддержка iPod

Данное устройство поддерживает только перечисленные ниже модели iPod. Совместимые версии ПО для iPod также указаны ниже. Более старые версии могут не поддерживаться.

- Сделано для
- iPod touch (с 1 по 6 поколение)
  - iPod classic
  - iPod с видео
  - iPod nano (с 1 по 7 поколение)
  - iPhone 6s
  - iPhone 6s Plus
  - iPhone 6
  - iPhone 6 Plus
  - iPhone 5s
  - iPhone 5c
  - iPhone 5
  - iPhone 4s
  - iPhone 4
  - iPhone 3GS
  - iPhone 3G
  - iPhone

- Доступные функции могут отличаться в зависимости от поколения и/или версии программного обеспечения iPod.
- Пользователям iPod с разъемом Lightning потребуется кабель Lightning – USB (входит в комплект поставки iPod).
- Пользователям iPod с интерфейсом Dock Connector потребуется кабель CD-IU51. Подробную информацию можно получить по месту покупки.
- О совместимости файлов/форматов см. в руководствах к iPod.
- Аудиокнижки, подкасты: поддерживаются

### ⚠ ВНИМАНИЕ

Компания Pioneer не несет ответственности за потерю данных на iPod, даже если эти данные будут потеряны во время использования данного устройства.

## Последовательность воспроизведения аудиофайлов

Пользователь не может назначать номера папок и устанавливать последовательность воспроизведения с помощью данного устройства. Последовательность аудиофайлов зависит от подключенного устройства. Обратите внимание, что скрытые файлы на устройстве USB воспроизвести невозможно.

## Пример иерархии



Level 1 Level 2 Level 3 Level 4  
от 01 до 05: Номер папки  
① до ⑥: Последовательность воспроизведения

## Таблица символов для русского языка

D: C	D: C	D: C
А: A	Б: B	В: B
Г: Г	Д: Д	Е: E, Ё
Ж: Ж	З: З	И: И, Й
К: К	Л: Л	М: М
Н: Н	О: O	П: P
Р: P	С: C	Т: T
У: U	Ф: F	Х: X
Ц: C	Ч: Ч	Ш: Ш, Щ
Ъ: Ъ	Ы: Ы	Ь: Ь
Э: Э	Ю: Ю	Я: Я

D: Дисплей C: Буква

## Авторское право и товарные знаки

### iTunes

Apple и iTunes являются торговыми знаками компании Apple Inc., зарегистрированными в США и других странах.

### WMA

Windows Media – это зарегистрированная торговая марка или торговая марка Microsoft Corporation в США и/или других странах. В данном издании используются технологии, принадлежащие корпорации Microsoft, которые не разрешается использовать или распространять без лицензии от Microsoft Licensing, Inc.

### iPod & iPhone

iPhone, iPod, iPod classic, iPod nano и iPod touch являются товарными знаками компании Apple Inc., зарегистрированными в США и других странах. Lightning является торговым знаком компании Apple Inc. “Made for iPhone” означает, что электронный прибор был разработан с целью подключения определенно к iPod или iPhone соответственно, и имеется сертификация разработчика о соответствии с техническими характеристиками Apple. Apple не несет ответственности за работу данного устройства или его соответствие со стандартами по технике безопасности или регулятивными нормами. Пожалуйста, обратите внимание, что использование данного прибора с iPod или iPhone может отрицательно сказываться на качестве беспроводной связи.

## Android & Google Play

Android, Google Play и логотип Google Play являются товарными знаками Google Inc.

## MIXTRAX

MIXTRAX является торговой маркой PIONEER CORPORATION.

## Spotify®

SPOTIFY и логотип Spotify являются зарегистрированными торговыми марками Spotify AB. Для получения списка совместимых мобильных устройств и сведений о премиум-подписке, если применимо, см. <https://www.spotify.com>.

## Серийный номер

На этом рисунке показана информация о месяце и годе изготовления устройства.

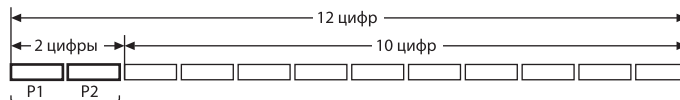

Дата изготовления оборудования

P1 - Год изготовления

Год	2001	2002	2003	2004	2005	2006	2007	2008	2009	2010
Символ	A	B	C	D	E	F	G	H	I	J

Год	2011	2012	2013	2014	2015	2016	2017	2018	2019	2020
Символ	K	L	M	N	O	P	Q	R	S	T

P2 - Месяц изготовления

Месяц	1	2	3	4	5	6	7	8	9	10	11	12
Символ	A	B	C	D	E	F	G	H	I	J	K	L

## Технические характеристики

### Общие

Источник питания: 14,4 В пост. тока  
(допустимый диапазон от 10,8 В до 15,1 В)

Система заземления: Заземление отрицательного полюса

Максимальный потребляемый ток: 10,0 А

Размеры (Ш × В × Г):

DIN

Шасси: 178 мм × 50 мм × 165 мм

Передняя панель: 188 мм × 58 мм × 17 мм

D

Шасси: 178 мм × 50 мм × 165 мм

Передняя панель: 170 мм × 46 мм × 17 мм

Масса: 1 кг

### Аудио

Максимальная выходная мощность:

- 50 Вт × 4 канала/4 Ω (без сабвуфера)
- 50 Вт × 2 канала/4 Ω + 70 Вт × 1 канал/2 Ω (для сабвуфера)

Номинальная выходная мощность: 22 Вт × 4 (от 50 Гц до 15 000 Гц, суммарное значение коэффициента нелинейных искажений 5%, нагрузка 4 Ω для обоих каналов)

Сопротивление нагрузки: 4 Ω (допустимо - от 4 Ω до 8 Ω)

Сопротивление нагрузки: 2,0 В

Контур громкости: +10 дБ (100 Гц), +6,5 дБ (10 кГц) (громкость: -30 дБ)

Эквалайзер (5-полосный графический эквалайзер):

Частота: 80 Гц/250 Гц/800 Гц/2,5 кГц/  
8 кГц

Диапазон амплитудно-частотных  
характеристик:  $\pm 12$  дБ (с шагом  
2 дБ)

Сабвуфер (моно):

Частота: 50 Гц/63 Гц/80 Гц/100 Гц/  
125 Гц/160 Гц/200 Гц

Крутизна характеристики:  $-12$  дБ/  
окт,  $-24$  дБ/окт

Усиление:  $+6$  дБ до  $-24$  дБ

Фаза: Нормальная/Обратная

## Проигрыватель компакт- дисков

Система: Аудиосистема с компакт-  
диском

Используемые диски: Компакт-диск

Отношение сигнал/шум: 94 дБ (1 кГц)  
(сеть IEC-A)

Число каналов: 2 (стерео)

Формат декодирования файлов MP3:  
MPEG-1 и 2 Audio Layer 3

Формат декодирования WMA: версия 7,  
8, 9, 9.1, 9.2 (2-канальное аудио)

Формат сигнала WAV: Linear PCM и MS  
ADPCM (без компрессии)

## USB

Стандартная спецификация USB: USB 2.0  
полноскоростной

Максимальная сила тока: 1,5 А

Протокол USB:

MSC (Mass Storage Class)

MTP (Media Transfer Protocol)

AOA (Android Open Accessory) 2.0

Файловая система: FAT12, FAT16, FAT32

Формат декодирования файлов MP3:  
MPEG-1 и 2 Audio Layer 3

Формат декодирования WMA: версия 7,  
8, 9, 9.1, 9.2 (2-канальное аудио)

Формат сигнала WAV: Linear PCM и MS  
ADPCM (без компрессии)

## Тюнер FM

Диапазон частот: от 87,5 МГц до

108,0 МГц

Полезная чувствительность: 11 дБф  
(1,0 мкВ/75  $\Omega$ , моно, отношение  
сигнал/шум: 30 дБ)

Отношение сигнал/шум: 72 дБ (сеть  
IEC-A)

## Тюнер MW

Диапазон частот: от 531 кГц до 1 602 кГц

Полезная чувствительность: 25 мкВ  
(отношение сигнал/шум: 20 дБ)

Отношение сигнал/шум: 62 дБ (сеть  
IEC-A)

## Тюнер LW

Диапазон частот: от 153 кГц до 281 кГц

Полезная чувствительность: 28 мкВ  
(отношение сигнал/шум: 20 дБ)

Отношение сигнал/шум: 62 дБ (сеть  
IEC-A)

### Примечание:

В соответствии со статьей 5 закона  
Российской Федерации «О защите прав  
потребителей» и постановлением  
правительства Российской Федерации №  
720 от 16.06.97 компания Pioneer Europe NV  
оговаривает следующий срок службы  
изделий, официально поставляемых на  
российский рынок.  
Автомобильная электроника: 6 лет  
Прочие изделия (наушники, микрофоны и  
т.п.): 5 лет

### ПРИМЕЧАНИЯ

- Характеристики и конструкция могут  
быть изменены без предварительного  
уведомления.
- Данное устройство произведено в  
Таиланде.

<http://www.pioneer-car.eu>

Visit [www.pioneer-car.co.uk](http://www.pioneer-car.co.uk) (or [www.pioneer-car.eu](http://www.pioneer-car.eu)) to register your product.

Visitez [www.pioneer-car.fr](http://www.pioneer-car.fr) (ou [www.pioneer-car.eu](http://www.pioneer-car.eu)) pour enregistrer votre appareil.

Si prega di visitare il sito [www.pioneer-car.it](http://www.pioneer-car.it) (o [www.pioneer-car.eu](http://www.pioneer-car.eu)) per registrare il prodotto.

Visite [www.pioneer-car.es](http://www.pioneer-car.es) (o [www.pioneer-car.eu](http://www.pioneer-car.eu)) para registrar su producto.

Zum Registrieren Ihres Produktes besuchen Sie bitte [www.pioneer-car.de](http://www.pioneer-car.de) (oder [www.pioneer-car.eu](http://www.pioneer-car.eu)).

Bezoek [www.pioneer-car.nl](http://www.pioneer-car.nl) (of [www.pioneer-car.eu](http://www.pioneer-car.eu)) om uw product te registreren.

Посетите [www.pioneer-rus.ru](http://www.pioneer-rus.ru) (или [www.pioneer-car.eu](http://www.pioneer-car.eu)) для регистрации приобретенного Вами изделия.

## Pioneer CarStereo-Pass

Bitte bei Kauf sofort ausfüllen.

Please fill out immediately after purchase.

Engravierte 14-stellige Serien-Nummer:

Engraved 14-digit serial number:

P	I												
---	---	--	--	--	--	--	--	--	--	--	--	--	--

Kaufdatum:

Date of purchase:

--	--	--	--	--	--

Händler-Stempel

Dealer's stamp

Le Pioneer CarStereo-Pass est utilisable seulement en Allemagne.

## PIONEER CORPORATION

28-8, Honkomagome 2-chome, Bunkyo-ku,  
Tokyo 113-0021, Japan

## Корпорация Пайонир

28-8, Хонкомагомэ 2-чоме, Бункё-ку,  
Токио 113-0021, Япония

## Импортер ООО "ПИОНЕР РУС"

105064, Россия, г. Москва, Нижний Сусальный переулок,  
дом 5, строение 19  
Тел.: +7(495) 956-89-01

## PIONEER EUROPE NV

Haven 1087, Keetberglaan 1, B-9120 Melsele, Belgium/Belgique  
TEL: (0) 3/570.05.11

## PIONEER ELECTRONICS (USA) INC.

P.O. Box 1540, Long Beach, California 90801-1540, U.S.A.  
TEL: (800) 421-1404

## PIONEER ELECTRONICS OF CANADA, INC.

340 Ferrier Street, Unit 2, Markham, Ontario L3R 2Z5, Canada  
TEL: 1-877-283-5901  
TEL: 905-479-4411

## PIONEER ELECTRONICS ASIACENTRE PTE. LTD.

2 Jalan Kilang Barat, #07-01, Singapore 159346  
TEL: 65-6378-7888

## PIONEER ELECTRONICS AUSTRALIA PTY. LTD.

5 Arco Lane, Heatherton, Victoria, 3202 Australia  
TEL: (03) 9586-6300

## PIONEER ELECTRONICS DE MÉXICO S.A. DE C.V.

Blvd. Manuel Ávila Camacho 138, 10 piso  
Col.Lomas de Chapultepec, México, D.F. 11000  
Tel: 52-55-9178-4270, Fax: 52-55-5202-3714

## 先鋒股份有限公司

台北市內湖區瑞光路407號8樓  
電話：886-(0) 2-2657-3588

## 先鋒電子(香港)有限公司

香港九龍長沙灣道909號5樓  
電話：852-2848-6488

© 2017 PIONEER CORPORATION. All rights reserved.

© 2017 PIONEER CORPORATION. Tous droits de reproduction et de traduction réservés.

© PIONEER CORPORATION, 2017. Все права защищены.

<QRD3497-A> EW