

Pioneer

AVH-290BT AVH-291BT AVH-190DVD

DVD RDS AV RECEIVER
RÉCEPTEUR A/V RDS DVD
RADIO AV RDS CON DVD

Important (Serial number)

The serial number is located on the bottom of this unit. For your own security and convenience, be sure to record this number on the enclosed warranty card.

Important (numéro de série)

Le numéro de série se trouve sous cet appareil. Pour votre sécurité et votre commodité, pensez à inscrire ce numéro sur la carte de garantie fournie.

Importante (Número de serie)

El número de serie está ubicado en la parte inferior de esta unidad. Para su seguridad y comodidad, asegúrese de registrar este número en la tarjeta de garantía incluida.

Owner's Manual
Manuel du propriétaire
Manual de Instrucciones

English

Français

Español

Contents

Thank you for buying this Pioneer product. Please read through these instructions so you will know how to operate your model properly. After you have finished reading the instructions, keep this document in a safe place for future reference.

Important

The screens shown in the examples may differ from actual screens, which may be changed without notice for performance and function improvements.

■ Precaution	4
Information to User	4
Important safety information	5
Parking brake interlock	5
When using a display connected to V OUT	6
To avoid battery exhaustion	6
Rear view camera	6
Handling the USB connector	6
Failure to operate	6
Visit our website	6
Protecting the LCD panel and screen	6
Notes on internal memory	6
About this manual	7
■ Basic operation	7
Checking part names and functions	7
Remote control	7
Inserting/ejecting/connecting media	7
On first-time startup	7
How to use the screens	9
Supported AV source	10
Selecting a source	10
Using the touch panel	10
■ Registration and connection of Bluetooth device	11
Displaying the "Bluetooth" screen	11
Registering your Bluetooth devices	11
Connecting a registered Bluetooth device manually	11
Switching visibility	11

Entering the PIN code for Bluetooth wireless connection	11
Displaying the device information	11
Clearing the Bluetooth memory	11
Updating Bluetooth software	12
Displaying the Bluetooth software version	12
■ Hands-free phoning	12
Displaying the Phone menu screen	12
Making a phone call	12
Receiving a phone call	13
Changing the phone settings	13
Notes for hands-free phoning	13
■ Setup for iPod	14
iPod compatibility	14
Information on the connections and functions	14
■ Radio	15
Starting procedure	15
Storing the strongest broadcast frequencies	15
Tuning into strong frequencies	15
■ Disc	16
Starting procedure	17
Selecting files from the file name list	17
Switching the media file type	17
Searching for the part you want to play	17
Operating the DVD menu	17
Switching the subtitle/audio language	17
■ Compressed audio files	18
Starting procedure (for Disc)	18
Starting procedure (for USB)	18
Selecting files from the file name list	18
Switching the media file type	18
■ Compressed video files	19
Starting procedure	19
Selecting files from the file name list	19
■ Still image files	20
Starting procedure	20
Selecting files from the file name list	20
Switching the media file type	20

Setting the slideshow interval	20
■ iPod	21
Connecting your iPod	21
Starting procedure	22
Selecting song or video sources from the playlist screen	22
■ Bluetooth audio player	22
Starting procedure	22
Selecting files from the file name list	22
■ AUX source	23
Starting procedure	23
Setting the video signal	23
■ System settings	23
Displaying the "System" setting screen	23
Activating the Bluetooth audio source	23
Setting the ever scroll	23
Setting the rear view camera	23
Setting the camera for Rear View mode	24
Selecting the system language	24
Setting the beep sound	24
Adjusting the response positions of the touch panel (touch panel calibration)	24
Setting the dimmer	24
Adjusting the picture	25
■ Audio adjustments	26
Displaying the "Audio" setting screen	26
Using fader/balance adjustment	26
Using balance adjustment	26
Adjusting source levels	26
Adjusting loudness	26
Using the subwoofer output	26
Adjusting the subwoofer settings	26
Switching the rear speaker output	26
Switching the RCA rear output	26
Boosting the bass	27
Setting the high pass filter	27
Using the equalizer	27
■ Theme menu	27
Selecting the theme color	27
■ Setting up the video player	28
Setting the top-priority languages	28

Setting the angle icon display	28
Setting parental lock	28
Setting the DivX Subtitle	29
Displaying your DivX VOD registration code	29
Displaying your DivX VOD deregistration code	29
Automatic playback of DVDs	29
Setting the video signal for the rear view camera	29
■ Favorite menu	30
Creating a shortcut	30
Selecting a shortcut	30
Removing a shortcut	30
■ Common operations	30
Setting the time and date	30
Changing the wide screen mode	30
■ Other functions	31
Resetting various settings/Restoring this product to the default settings	31
■ Connection	31
Precautions	31
Precautions before connecting the system	31
Before installing this product	32
To prevent damage	32
Notice for the blue/white lead	32
This product	32
Power cord	33
Speaker leads	33
Power amp (sold separately)	34
iPod / iPhone	34
iPod / iPhone with Lightning connector	34
iPod / iPhone with 30-pin connector	34
Camera	34
External video component and the display	35
■ Installation	36
Precautions before installation	36
Before installing	36
Installation notes	36
Installation using the screw holes on the side of this product	36
Installing the microphone	36
Mounting on the sun visor	36
Installation on the steering column	37
Adjusting the microphone angle	37

Contents

■ Appendix	37
Troubleshooting	37
Error messages	38
Handling and care of discs	39
Playable discs	40
Detailed information for playable media	40
Copyright and trademark notice	43
Bluetooth	43
WMA	43
DivX	43
AAC	43
Detailed information regarding connected iPod devices.....	43
Using app-based connected content.....	44
Notice regarding video viewing	44
Notice regarding DVD-Video viewing	44
Notice regarding MP3 file usage	44
Using the LCD screen correctly.....	44
Specifications.....	45

Precaution

Information to User

- MODEL NO. : AVH-290BT/AVH-291BT
Contains FCC ID : AJDK083
Contains/Contient IC : 775E-K083
- This device complies with Part 15 of FCC Rules and Industry Canada licence-exempt RSS standard(s).
Operation is subject to the following two conditions: (1) this device may not cause interference, and (2) this device must accept any interference, including interference that may cause undesired operation of this device.
- The Bluetooth antenna cannot be removed (or replaced) by user.
- This equipment complies with FCC/IC radiation exposure limits set forth for an uncontrolled environment and meets the FCC radio frequency (RF) Exposure Guidelines and RSS-102 of the IC radio frequency (RF) Exposure rules. This equipment has very low levels of RF energy that it deemed to comply without maximum permissive exposure evaluation (MPE). But it is desirable that it should be installed and operated keeping the radiator at least 20 cm or more away from person's body (excluding extremities: hands, wrists, feet and ankles).

- This device complies with Part 15 of the FCC Rules. Operation is subject to the following two conditions: (1) this device may not cause harmful interference, and (2) this device must accept any interference received, including interference that may cause undesired operation.
- Alteration or modifications carried out without appropriate authorization may invalidate the user's right to operate the equipment.
- NOTE: This equipment has been tested and found to comply with the limits for a Class B digital device, pursuant to Part 15 of the FCC Rules. These limits are designed to provide reasonable protection against harmful interference in a residential installation. This equipment generates, uses and can radiate radio frequency energy and, if not installed and used in accordance with the instructions, may cause harmful interference to radio communications. However, there is no guarantee that interference will not occur in a particular installation. If this equipment does cause harmful interference to radio or television reception, which can be determined by turning the equipment off and on, the user is encouraged to try to correct the interference by one or more of the following measures:
 - Reorient or relocate the receiving antenna.
 - Increase the separation between the equipment and receiver.
 - Connect the equipment into an outlet on a circuit different from that to which the receiver is connected.
 - Consult the dealer or an experienced radio/TV technician for help.

CAUTION:
USE OF CONTROL OR ADJUSTMENT OR PERFORMANCE OF PROCEDURES OTHER THAN THOSE SPECIFIED HEREIN MAY RESULT IN HAZARDOUS RADIATION EXPOSURE.
CAUTION:
THE USE OF OPTICAL INSTRUMENTS WITH THIS PRODUCT WILL INCREASE EYE HAZARD.

CAUTION

This product is a Class 1 laser product classified under the Safety of laser products, IEC 60825-1:2007, and contains a class 1M laser module. To ensure continued safety, do not remove any covers or attempt to gain access to the inside of the product. Refer all servicing to qualified personnel.

CLASS 1 LASER PRODUCT

CAUTION—CLASS 1M VISIBLE AND INVISIBLE LASER RADIATION WHEN OPEN, DO NOT VIEW DIRECTLY WITH OPTICAL INSTRUMENTS.

Precaution

The Safety of Your Ears is in Your Hands

Get the most out of your equipment by playing it at a safe level—a level that lets the sound come through clearly without annoying blaring or distortion and, most importantly, without affecting your sensitive hearing. Sound can be deceiving. Over time, your hearing “comfort level” adapts to higher volumes of sound, so what sounds “normal” can actually be loud and harmful to your hearing. Guard against this by setting your equipment at a safe level BEFORE your hearing adapts.

ESTABLISH A SAFE LEVEL:

- Set your volume control at a low setting.
- Slowly increase the sound until you can hear it comfortably and clearly, without distortion.
- Once you have established a comfortable sound level, set the dial and leave it there.

BE SURE TO OBSERVE THE FOLLOWING GUIDELINES:

- Do not turn up the volume so high that you can't hear what's around you.
- Use caution or temporarily discontinue use in potentially hazardous situations.
- Do not use headphones while operating a motorized vehicle; the use of headphones may create a traffic hazard and is illegal in many areas.

Important safety information

⚠️ WARNING

- Do not attempt to install or service this product by yourself. Installation or servicing of this product by persons without training and experience in electronic equipment and automotive accessories may be dangerous and could expose you to the risk of electric shock, injury or other hazards.
- Do not allow this product to come into contact with liquids. Electrical shock could result. Also, damage to the product, smoke, and overheating could result from contact with liquids.
- If liquid or foreign matter should get inside this product, park your vehicle in a safe place, turn the ignition switch off (ACC OFF) immediately and consult your dealer or the nearest authorized Pioneer Service Station. Do not use this product in this condition because doing so may result in a fire, electric shock, or other failure.
- If you notice smoke, a strange noise or odor from this product, or any other abnormal signs on the LCD screen, turn off the power immediately and consult your dealer or the nearest authorized Pioneer Service Station. Using this product in this condition may result in permanent damage to the system.
- Do not disassemble or modify this product, as there are high-voltage components inside which may cause an electric shock. Be sure to consult your dealer or the nearest authorized Pioneer Service Station for internal inspection, adjustments or repairs.

Before using this product, be sure to read and fully understand the following safety information:

- Do not operate this product, any applications, or the rear view camera option (if purchased) if doing so will divert your attention in any way from the safe operation of your vehicle. Always observe safe driving rules and follow all existing traffic regulations. If you experience difficulty in operating this product or reading the display, park your vehicle in a safe location and apply the parking brake before making the necessary adjustments.
- Never set the volume of this product so high that you cannot hear outside traffic and emergency vehicles.
- To promote safety, certain functions are disabled unless the vehicle is stopped and/or the parking brake is applied.
- Keep this manual handy as a reference for operating procedures and safety information.
- Do not install this product where it may (i) obstruct the driver's vision, (ii) impair the performance of any of the vehicle's operating systems or safety features, including air

bags or hazard lamp buttons or (iii) impair the driver's ability to safely operate the vehicle.

- Please remember to fasten your seat belt at all times while operating your vehicle. If you are ever in an accident, your injuries can be considerably more severe if your seat belt is not properly buckled.
- Never use headphones while driving.

⚠️ CAUTION

This product is evaluated in moderate and tropical climate condition under the Audio, video and similar electronic apparatus - Safety requirements, IEC 60065.

Parking brake interlock

Certain functions (such as viewing of video image and certain touch panel key operations) offered by this product could be dangerous (possibly resulting in serious injury or death) and/or unlawful if used while driving. To prevent such functions from being used while the vehicle is in motion, there is an interlock system that senses when the parking brake is set and when the vehicle is moving. If you attempt to use the functions described above while driving, they will become disabled until you stop the vehicle in a safe place, and (1) apply the parking brake, (2) release the parking brake, and then (3) apply the parking brake again. Please keep the brake pedal pushed down before releasing the parking brake.

To ensure safe driving

⚠️ WARNING

- **LIGHT GREEN LEAD AT POWER CONNECTOR IS DESIGNED TO DETECT PARKED STATUS AND MUST BE CONNECTED TO THE POWER SUPPLY SIDE OF THE PARKING BRAKE SWITCH. IMPROPER CONNECTION OR USE OF THIS LEAD MAY VIOLATE APPLICABLE LAW AND MAY RESULT IN SERIOUS INJURY OR DAMAGE.**
- **Do not take any steps to tamper with or disable the parking brake interlock system which is in place for your protection. Tampering with or disabling the parking brake interlock system could result in serious injury or death.**
- **To avoid the risk of damage and injury and the potential violation of applicable laws, this product is not for use with a video image that is visible to the driver.**
- In some countries the viewing of video image on a display inside a vehicle even by persons other than the driver may

Precaution

be illegal. Where such regulations apply, they must be obeyed.

If you attempt to watch video image while driving, the warning **"Viewing of front seat video source while driving is strictly prohibited."** will appear on the screen. To watch video image on this display, stop the vehicle in a safe place and apply the parking brake. Please keep the brake pedal pushed down before releasing the parking brake.

When using a display connected to V OUT

The video output terminal (**V OUT**) is for connection of a display to enable passengers in the rear seats to watch video images.

⚠WARNING

NEVER install the rear display in a location that enables the driver to watch video images while driving.

To avoid battery exhaustion

Be sure to run the vehicle engine while using this product. Using this product without running the engine can drain the battery.

⚠WARNING

Do not install this product in a vehicle that does not have an ACC wire or circuitry available.

Rear view camera

With an optional rear view camera, you are able to use this product as an aid to keep an eye on trailers, or backing into a tight parking spot.

⚠WARNING

- SCREEN IMAGE MAY APPEAR REVERSED.
- USE INPUT ONLY FOR REVERSE OR MIRROR IMAGE REAR VIEW CAMERA. OTHER USE MAY RESULT IN INJURY OR DAMAGE.

⚠CAUTION

The rear view mode is to use this product as an aid to keep an eye on the trailers, or while backing up. Do not use this function for entertainment purposes.

Handling the USB connector

⚠CAUTION

- To prevent data loss and damage to the storage device, never remove it from this product while data is being transferred.
- Pioneer cannot guarantee compatibility with all USB mass storage devices and assumes no responsibility for any loss of data on media players, iPhone, smartphone, or other devices while using this product.

Failure to operate

After-sales service for Pioneer products

Please contact the dealer or distributor from which you purchased the product for after-sales service (including warranty conditions) or any other information. In case the necessary information is not available, please contact the companies listed below.

Please do not ship your product to the companies at the addresses listed below for repair without making advance contact.

- USA&CANADA
Pioneer Electronics (USA) Inc.
CUSTOMER SUPPORT DIVISION
P.O. Box 1760 Long Beach, CA 90801-1760
800-421-1404

For warranty information, please see the Limited Warranty sheet included with your product.

Visit our website

Visit us at the following site:

<http://www.pioneerelectronics.com>

<http://www.pioneerelectronics.ca>

- 1 Register your product.
- 2 Receive updates on the latest products and technologies.
- 3 Download owner's manuals, order product catalogs, research new products, and much more.
- 4 Receive notices of software upgrades and software updates.

Protecting the LCD panel and screen

- Do not expose the LCD screen to direct sunlight when this product is not used. This may result in LCD screen malfunction due to the resulting high temperatures.
- When using a cellular phone, keep the antenna of the cellular phone away from the LCD screen to prevent disruption of the video in the form of spots, colored stripes, etc.
- To protect the LCD screen from damage, be sure to touch the touch panel keys only with your finger and do so gently.

Notes on internal memory

Before REMOVING the vehicle battery

- Some of the settings and recorded contents will not be reset.

Data subject to erasure

The information is erased by disconnecting the yellow lead from the battery (or removing the battery itself).

- Some of the settings and recorded contents will not be reset.

Resetting the microprocessor

⚠CAUTION

Pressing the **RESET** button resets settings and recorded contents to the factory settings.

- Do not perform this operation when a device is connected to this product.
- Some of the settings and recorded contents will not be reset.

The microprocessor must be reset under the following conditions:

- Prior to using this product for the first time after installation.
- If this product fails to operate properly.
- If there appears to be problems with the operation of the system.
- If your vehicle position is shown on the map with a significant positioning error.

1 Turn the ignition switch OFF.

2 Press the RESET button with a pen tip or other pointed implement.





Precaution

☞ *Checking part names and functions* on page 7
Settings and recorded contents are reset to the factory settings.

About this manual

This manual uses diagrams of actual screens to describe operations. However, the screens on some units may not match those shown in this manual depending on the model used.

Meanings of Symbols Used in This Manual

	This indicates model name that are supported the described operations.
	This indicates to touch an appropriate soft key on the touch screen.
	This indicates to touch and hold an appropriate soft key on the touch screen.
	This indicates that there is a reference or supplementary for the key or screen.

Basic operation

Checking part names and functions

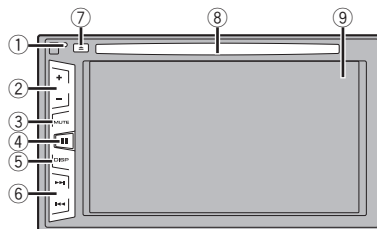

1	RESET button	☞ <i>Resetting the microprocessor</i> on page 6
2	Volume (+/-) button	
3	MUTE button	Press to switch the mute setting to on or off.
4	■ button	Press to switch the display between the top menu screen and the current source screen.
5	DISP button	Press to turn the display on or off.
6	TRK (◀◀▶▶) button	Performs manual seek tuning, fast forward, reverse and track search controls. Press to answer or end a call.
7	▲ button	
8	Disc-loading slot	☞ <i>Inserting and ejecting a disc</i> on page 7
9	LCD screen	

Remote control

The remote control CD-R33 is sold separately.
For details concerning operations, see the remote control manual.

Inserting/ejecting/connecting media

⚠CAUTION

Do not insert anything other than a disc into the disc-loading slot.

Inserting and ejecting a disc

Inserting a disc

- 1 Insert a disc into the disc-loading slot.

Ejecting a disc

- 1 Press **▲** button to eject a disc.

Plugging and unplugging a USB storage device

- ❑ This product may not achieve optimum performance with some USB storage devices.
- ❑ Connection via a USB hub is not possible.
- ❑ A USB cable is required for connection.

- 1 **Pull out the plug from the USB port of the USB cable.**
- 2 **Plug a USB storage device into the USB cable.**

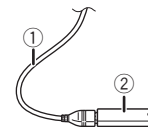

- ① USB cable
 - ② USB storage device
- Check that no data is being accessed before pulling out the USB storage device.

On first-time startup

- 1 **Start the engine to boot up the system.**

Basic operation

After a short pause, the splash screen comes on for a few seconds.

The "Select Program Language" screen appears.

- From the second time on, the screen shown will differ depending on the previous conditions.

2 Touch the language that you want to use on screen.

3 Touch .

The top menu screen appears.

Basic operation

How to use the screens

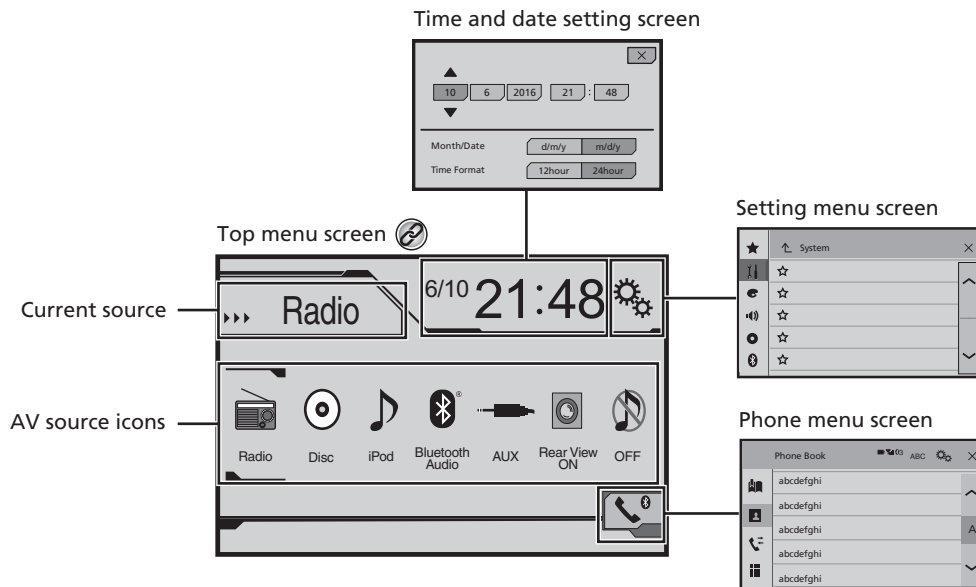

By pressing the  button on any screen you can display the Top menu screen.

Basic operation

Supported AV source

You can play or use the following sources with this product.

- Radio
- CD
- ROM (compressed audio files)
- DVD-Video

The following sources can be played back or used by connecting an auxiliary device.

- USB
- iPod
- Bluetooth audio (AVH-290BT/AVH-291BT)
- AUX

Selecting a source

Source on the Top menu screen

1 Press **⌂**.

2 Touch the source icon you want to select.

- When you select "OFF", the AV source is turned off.

Source on the source list

1 Display the source list.

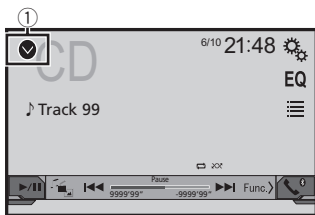

① Displays the source list.

2 Touch the source key you want to select.

- When you select "OFF", the AV source is turned off.

Using the touch panel

You can operate this product by touching the keys on the screen directly with your fingers.

- To protect the LCD screen from damage, be sure to touch the screen only with your finger gently.

Using the common touch panel keys

- : Returns to the previous screen.
- : Closes the screen.

Operating list screens

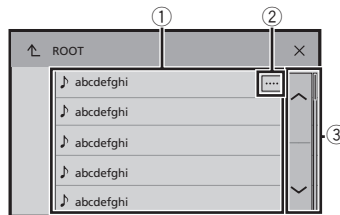

- ① Touching an item on the list allows you to narrow down the options and proceed to the next operation.
- ② Appears when all characters are not displayed on the display area.
If you touch the key, the rest are scrolled for display.
- ③ Appears when items cannot be displayed on a single page.
Touch or to view any hidden items.

Operating the time bar

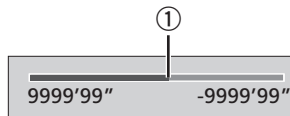

- ① You can change the playback point by dragging the key.
- This function is not available when the Bluetooth Audio is selected as the AV source.

Switching the operation panel

1 **[Func.]**: Switches the operation panel of AV sources.



This key is not available on all sources.

Registration and connection of Bluetooth device

290BT

291BT

Displaying the "Bluetooth" screen

- 1 Press .
- 2 Touch , and then .

The "Bluetooth" screen appears.

Registering your Bluetooth devices

- If three devices are already paired, "Memory Full" is displayed. Delete a paired device first.
- *Deleting a registered device on page 11*
- 1 **Activate the Bluetooth wireless technology on your devices.**
- 2 **Display the "Bluetooth" screen.**
➤ *Displaying the "Bluetooth" screen on page 11*
- 3 **Touch [Connection].**
- 4 **Touch .**

The system searches for Bluetooth devices waiting for a connection and displays them in the list if a device is found.

- 5 **Touch the Bluetooth device name you want to register.**
- If your device supports SSP (Secure Simple Pairing), a six-digit number appears on the display of this product. Touch [Yes] to pair the device.
- Once the connection is established, the device name is displayed. Touch the device name to disconnect. After the device is successfully registered, a Bluetooth connection is established from the system.
- The Bluetooth connection can be also made by detecting this product from the Bluetooth device. Before registration, make sure that "Visibility" in the "Bluetooth" menu is set to "On". For details on a Bluetooth device operations, refer to the operating instructions supplied with the Bluetooth device.
- *Switching visibility on page 11*

Connecting to a Bluetooth device automatically

This function connects the last connected Bluetooth device to this product automatically as soon as the two devices are less than a few meters apart.

- 1 **Display the "Bluetooth" screen.**
➤ *Displaying the "Bluetooth" screen on page 11*
- 2 **Touch [Auto Connect] to switch "On" (default) or "Off".**

Deleting a registered device

⚠CAUTION

Never turn this product off while the paired Bluetooth device is being deleted.

- 1 **Display the "Bluetooth" screen.**
➤ *Displaying the "Bluetooth" screen on page 11*
- 2 **Touch [Connection].**
- 3 **Touch .**

Connecting a registered Bluetooth device manually

Connect the Bluetooth device manually in the following cases:

- Two or more Bluetooth devices are registered, and you want to manually select the device to be used.
 - You want to reconnect a disconnected Bluetooth device.
 - Connection cannot be established automatically for some reason.
- 1 **Activate the Bluetooth wireless technology on your devices.**
 - 2 **Display the "Bluetooth" screen.**
➤ *Displaying the "Bluetooth" screen on page 11*
 - 3 **Touch [Connection].**
 - 4 **Touch the name of the device that you want to connect.**

Switching visibility

This function sets whether or not to make this product visible to the other device.

- 1 **Display the "Bluetooth" screen.**
➤ *Displaying the "Bluetooth" screen on page 11*
- 2 **Touch [Visibility] to switch "On" (default) or "Off".**

Entering the PIN code for Bluetooth wireless connection

To connect your Bluetooth device to this product, you need to enter a PIN code.

You can change the PIN code with this function.

- 1 **Display the "Bluetooth" screen.**
➤ *Displaying the "Bluetooth" screen on page 11*
 - 2 **Touch [PIN Code Input].**
 - 3 **Touch [0] to [9] to input the pin code (up to 8-digits).**
 - 4 **Touch .**
- The default PIN code is "0000".

Displaying the device information

- 1 **Display the "Bluetooth" screen.**
➤ *Displaying the "Bluetooth" screen on page 11*
- 2 **Touch [Device Information].**
The device name and address of the Bluetooth device and this product are displayed.

Clearing the Bluetooth memory

- This setting is available only when you stop your vehicle in a safe place and apply the parking brake.

⚠CAUTION

Never turn this product off while the Bluetooth memory is being cleared.

- 1 **Display the "Bluetooth" screen.**
➤ *Displaying the "Bluetooth" screen on page 11*

Registration and connection of Bluetooth device

- 2 Touch [Bluetooth Memory Clear].
- 3 Touch [Clear].

The confirmation screen appears.

Updating Bluetooth software

This function is used to update this product with the latest Bluetooth software. For details on Bluetooth software and updating, refer to our website.

- The source is turned off and the Bluetooth connection is disconnected before the process starts.
- This setting is available only when you stop your vehicle in a safe place and apply the parking brake.
- You need to store the version up file to the USB storage device in advance.

⚠ CAUTION

Never turn this product off and never disconnect the phone while the software is being updated.

- 1 Connect the USB storage device stored the version update file to this unit.

➤ *Plugging and unplugging a USB storage device on page 7*

- 2 Display the "Bluetooth" screen.

➤ *Displaying the "Bluetooth" screen on page 11*

- 3 Touch [BT Software Update].

- 4 Touch [Start].

Follow the on-screen instructions to finish updating the Bluetooth software.

Displaying the Bluetooth software version

If this product fails to operate properly, you may need to consult your dealer for repair.

In such cases, perform the following procedure to check the software version on this unit.

- 1 Display the "Bluetooth" screen.

➤ *Displaying the "Bluetooth" screen on page 11*

- 2 Touch [BT Version Info].

The version of this product's Bluetooth module appears.

Hands-free phoning

290BT 291BT

Bluetooth telephone connected indicator

The device number of the connected device is displayed.

Reception status of the cellular phone

Battery status of the cellular phone

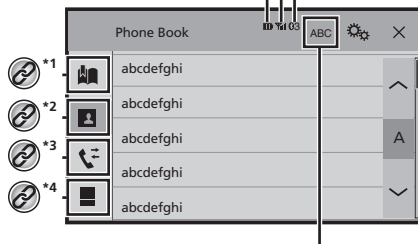

Switches to the initial search.

- *1 Displays the preset dial screen.
➤ *Using the preset dial lists on page 13*
- *2 Switches to the phone book list.
➤ *Calling a number in the phone book on page 12*
- *3 Switches to the missed, received and dialed call lists.
➤ *Dialing from the history on page 12*
- *4 Switches the mode to enter the phone number directly.
➤ *Direct dialing on page 12*

⚠ CAUTION

For your safety, avoid talking on the phone as much as possible while driving.

To use this function you need to connect your cellular phone to this product via Bluetooth in advance.

➤ *Registration and connection of Bluetooth device on page 11*

Displaying the Phone menu screen

- 1 Press **⏏**.

- 2 Touch **☰**.

The Phone menu screen appears.

Making a phone call

You can make a phone call in many different ways.

Direct dialing

- 1 Display the "Phone menu" screen.

➤ *Displaying the Phone menu screen on page 12*

- 2 Touch **☰**.

- 3 Touch the number keys to enter the phone number.

- 4 Touch **☎** to make a call.

- 5 Touch **☎** to end the call.

You may hear a noise when you hang up the phone.

Calling a number in the phone book

The contacts on your phone will be automatically transferred to this product.

"Visibility" of the "Bluetooth" screen should be on.

➤ *Switching visibility on page 11*

- 1 Display the "Phone menu" screen.

➤ *Displaying the Phone menu screen on page 12*

- 2 Touch **☰**.

- 3 Touch the desired name on the list.

- 4 Touch the phone number you want to dial.

The dial screen appears and dialing starts.

- 5 Touch **☎** to end the call.

Dialing from the history

- 1 Display the "Phone menu" screen.



➤ *Displaying the Phone menu screen on page 12*

Hands-free phoning

2 Touch .

3 Touch the item to switch the history list.

The following items are available:

-  Received call list
-  Dialed call list
-  Missed call list

4 Touch the desired entry on the list to make a call.

The dial screen appears and dialing starts.

5 Touch to end the call.

Using the preset dial lists

Registering a phone number

You can easily store up to six phone numbers per device as presets.

1 Display the “Phone menu” screen.

➤ *Displaying the Phone menu screen on page 12*

2 Touch or .

On the “Phone Book” screen, touch the desired name.

3 Touch .

Dialing from the preset dial list

1 Display the “Phone menu” screen.

➤ *Displaying the Phone menu screen on page 12*



2 Touch .

3 Touch the desired item you want to dial.

The dial screen appears and dialing starts.

Receiving a phone call

1 Touch to answer the call.

- If you touch  while getting a call waiting, you can switch to the talking person.
- Touch  to reject the call.

2 Touch to end the call.

Changing the phone settings

Answering a call automatically

1 Display the “Bluetooth” screen.

➤ *Displaying the “Bluetooth” screen on page 11*

2 Touch [Auto Answer] to switch “On” or “Off” (default).

Switching the ring tone

You can select whether or not to use this product’s ring tone.

1 Display the “Bluetooth” screen.

➤ *Displaying the “Bluetooth” screen on page 11*

2 Touch [Ring Tone] to switch “On” (default) or “Off”.

Inverting names in the phone book

1 Display the “Bluetooth” screen.

➤ *Displaying the “Bluetooth” screen on page 11*

2 Touch [Invert Name].

Setting the private mode

During a conversation, you can switch to private mode (talk directly on your cellular phone).

1 Touch or to turn private mode on or off.

Adjusting the other party’s listening volume

This product can be adjusted to the other party’s listening volume.

1 Touch to switch between the three volume levels.

□ Settings can be stored for each device.

Notes for hands-free phoning

General notes

- Connection to all cellular phones featuring Bluetooth wireless technology is not guaranteed.
- The line-of-sight distance between this product and your cellular phone must be 10 meters or less when sending and receiving voice and data via Bluetooth technology.
- With some cellular phones, the ring sound may not be output from the speakers.
- If private mode is selected on the cellular phone, hands-free phoning may be disabled.

Registration and connection

- Cellular phone operations vary depending on the type of cellular phone. Refer to the instruction manual that came with your cellular phone for detailed instructions.
- When phone book transfer does not work, disconnect your phone and then perform pairing again from your phone to this product.

Making and receiving calls

- You may hear a noise in the following situations:
 - When you answer the phone using the button on the phone.
 - When the person on the other end of the line hangs up the phone.
- If the person on the other end of the line cannot hear the conversation due to an echo, decrease the volume level for hands-free phoning.
- With some cellular phones, even after you press the accept button on the cellular phone when a call comes in, hands-free phoning may not be performed.
- The registered name will appear if the phone number is already registered in the phone book. When one phone number is registered under different names, only the phone number will be displayed.

The received call and the dialed number histories

- You cannot make a call to the entry of an unknown user (no phone number) in the received call history.
- If calls are made by operating your cellular phone, no history data will be recorded in this product.

Phone book transfers

- If there are more than 1 000 phone book entries on your cellular phone, not all entries may download completely.
- Depending on the phone, this product may not display the phone book correctly.
- If the phone book in the phone contains image data, the phone book may not be transferred correctly.

Hands-free phoning

- Depending on the cellular phone, phone book transfer may not be available.

Setup for iPod

When using an iPod with this product, configure the settings of this product according to the device to be connected.

iPod compatibility

This product supports only the following iPod models and iPod software versions. Others may not work correctly.

- iPhone 4, 4s, 5, 5c, 5s, 6, 6 Plus, 6s, 6s Plus: iOS 7.0 or later.
- iPhone 3GS: iOS 6.0.1
- iPod touch (4th, 5th generation): iOS 6.0.1
- iPod touch (3rd generation): iOS 5.1.1
- iPod touch (2nd generation): iOS 4.2.1
- iPod classic 160GB (2009): Ver. 2.0.4
- iPod classic 160GB (2008): Ver. 2.0.1
- iPod classic 80GB: Ver. 1.1.2
- iPod nano (7th generation)
- iPod nano (6th generation): Ver. 1.2
- iPod nano (5th generation): Ver. 1.0.2
- iPod nano (4th generation): Ver. 1.0.4
- iPod nano (3rd generation): Ver. 1.1.3
- You can connect and control an iPod compatible with this product by using separately sold connector cables.
- Operation methods may vary depending on the iPod model and the software version.
- Depending on the software version of the iPod, it may not be compatible with this product.

For details about iPod compatibility with this product, refer to the information on our website.

This manual applies to the following iPod models.

iPod with 30-pin connector

- iPhone 3GS, 4, 4s
- iPod touch 2nd, 3rd, 4th generation
- iPod classic 80GB, 160GB
- iPod nano 3rd, 4th, 5th, 6th generation

iPod with Lightning connector

- iPhone 6s, 6s Plus
- iPhone 6, 6 Plus
- iPhone 5, 5s, 5c
- iPod touch 5th generation
- iPod nano 7th generation

Information on the connections and functions

The settings and cables required for connecting each device, and the available sources are as follows.

iPod / iPhone with a 30-pin connector

When connecting via CD-IU201V (sold separately)

- Available sources
- iPod (audio)
iPod (video)

iPod / iPhone with a Lightning connector

When connecting via CD-IU52 (sold separately)

- Available sources
- iPod (audio)

Radio

 Displays the preset channel list. Select an item on the list ("1" to "6") to switch to the preset channel.

 Selects the FM1, FM2, FM3 or AM band.



 Performs manual tuning.

 Performs seek tuning or non stop seek tuning.

Releasing the key in a few seconds, skips to the nearest station from the current frequency. If you touch again while the system is searching, cancels seek tuning and performs manual tuning. Keeping holding the key for a long seconds, performs non stop seek tuning.

 Recalls the preset channel stored to a key from memory.

 Stores the current broadcast frequency to a key.

- By pressing **◀◀** or **▶▶**, you can also switch the preset channels.
- By pressing and hold **◀◀** or **▶▶** and release, you can also perform seek tuning.
- By keeping pressing and holding **◀◀** or **▶▶**, you can perform non stop seek tuning. If you press again, non stop seek tuning is canceled and the preset channel is switched.

Starting procedure

- 1 Press **⏏**.
- 2 Touch **[Radio]**.
The "Radio" screen appears.

Storing the strongest broadcast frequencies

The BSM (best stations memory) function automatically stores the six strongest broadcast frequencies under the preset tuning keys "1" to "6".

- Storing broadcast frequencies with BSM may replace those you have already saved.
- Previously stored broadcast frequencies may remain stored if the number of frequencies stored has not reached the limit.

- 1 Touch **[]**.
- 2 Touch **[]** to begin a search.

While the message is displayed, the six strongest broadcast frequencies will be stored under the preset tuning keys in order of their signal strength.

- If you touch **[Cancel]**, the storage process is canceled.

Tuning into strong frequencies

- You can use this function when "Radio" is selected as the source.

Local seek tuning allows you to only tune into those radio stations with sufficiently strong signals.

- 1 Display the "System" setting screen.



- 2 Touch **[AV Source Settings]**.
- 3 Touch **[Radio settings]**.
- 4 Touch **[Local]**.
- 5 Touch the item you want to set.
 - **Off** (default):
Turns the seek tuning setting off.

- **Level1 to Level4:**
Sets the level of sensitivity for FM to **Level1** to **Level4** (for AM **Level1** or **Level2**).
- The FM "**Level4**" (AM "**Level2**") setting allows reception of only stations with the strongest signals.

Track number indicator

Audio source screen 1

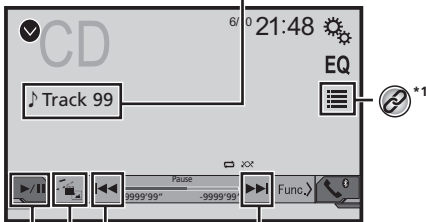

*2 Skips files forward or backward.

Switches between playback and pause.

Plays files in random order.
This function is available for music CD.

: Does not play tracks in random order.

: Plays all tracks in random order.

Audio source screen 2

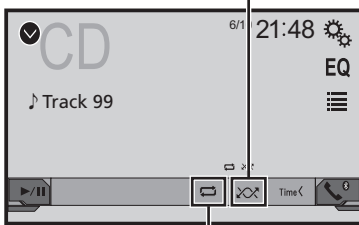

Sets a repeat play range.

: Repeats the current disc.

: Repeats the current track.

Hides the touch panel keys.
To display again the keys, touch anywhere on the screen.

Performs frame-by-frame playback.

HOLD Performs slow-motion playback.

Each time you touch it changes the speed in four steps in the following order: 1/16 → 1/8 → 1/4 → 1/2

Video source screen 1

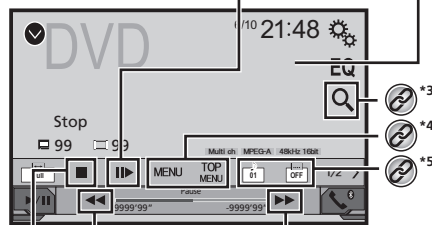

Performs fast reverse or fast forward.
Touch again to change the playback speed.

Stops playback.

Video source screen 2

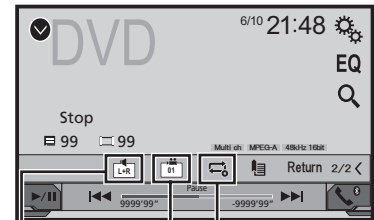

Sets a repeat play range.

: Repeats all files.

: Repeats the current chapter.

: Repeats the current title.

Changes the viewing angle (Multi-angle).

This function is available for DVDs featuring multi-angle recordings.

Selects the audio output from [L+R], [Left], [Right], [Mix].
This function is available for Video-CDs and DVDs recorded with LPCM audio.

Video source screen 2

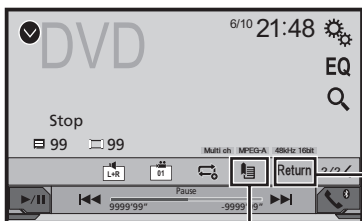

Resumes playback (Bookmark).
This function is available for DVD-Video. You can memorize one point as a Bookmark for a disc (up to five discs). To clear the bookmark on the disc, touch and hold this key.

Returns and begins playback from the specified point.
This function is available for DVD-Video and Video-CDs featuring PBC (playback control).

- *1 Selects a track from the list.
↳ *Selecting files from the file name list on page 17*
- *2 Switches the media file type.
↳ *Switching the media file type on page 17*
- *3 Searches for the part you want to play.
↳ *Searching for the part you want to play on page 17*
- *4 Displays the DVD menu.
↳ *Operating the DVD menu on page 17*
- *5 Switches the subtitle/audio language.
↳ *Switching the subtitle/audio language on page 17*

- By pressing **◀◀** or **▶▶**, you can also skip files/chapters forward or backward.
- By pressing and holding **◀◀** or **▶▶**, you can also perform fast reverse or fast forward.

- If a Video-CD with PBC On is being played, **[PBCOn]** appears.
- Changing the wide screen mode.
- ↳ *Common operations on page 30*
- ↳ You can play a normal music CD, Video-CD or DVD-Video using the built-in drive of this product.

⚠ CAUTION

For safety reasons, video images cannot be viewed while your vehicle is in motion. To view video images, stop in a safe place and apply the parking brake.

Starting procedure

- 1 Press **⏏**.
- 2 Insert the disc you want to play.
The source changes and then playback will start.
↳ *Inserting and ejecting a disc on page 7*
- If the disc is already set, select **[Disc]** as the playing source.

Selecting files from the file name list

- 1 Touch **[List]**.
- 2 Touch a track on the list to play back.

Switching the media file type

When playing a digital media containing a mixture of various media file types you can switch between media file types to play.

- 1 Touch **[File]**.
- 2 Touch the item you want to set.
 - **Music:**
Switches the media file type to music (compressed audio).
 - **Video:**
Switches the media file type to video.
 - **CD-DA:**
Switches the media file type to CD (audio data (CD-DA)).

Searching for the part you want to play

- For DVD-Videos, you can select **[Title]**, **[Chapter]** or **[10Key]**.
- For Video-CDs, you can select **[Track]** or **[10Key]** (PBC only).

- 1 Touch **[Q]**.

- 2 Touch the item to select the search function.
- 3 Touch **[0]** to **[9]** to input the desired number.
□ To cancel an input number, touch **[C]**.
- 4 Touch **[▶]** to start playback from the number you registered.

Operating the DVD menu

You can operate the DVD menu by touching the menu item on the screen directly.

- This function may not work properly with some DVD disc content. In that case, use touch panel keys to operate the DVD menu.

- 1 Touch **[TOP]** or **[MENU]**.
- 2 Touch the desired menu item.

Switching the subtitle/audio language

- 1 Touch **[Sub]** or **[Audio]** to change the language.
 - **[Sub]:** Changes the subtitle language.
 - **[Audio]:** Changes the audio language.
- You can also switch the subtitle/audio languages using the "DVD/DivX Setup" menu.
- ↳ *Setting the top-priority languages on page 28*

Compressed audio files

Displays the artwork when the file with the artwork is being played. The artwork file type needs to be JPEG, and the file size should be less than 99 KB.

Playback screen 1 (Example: USB)

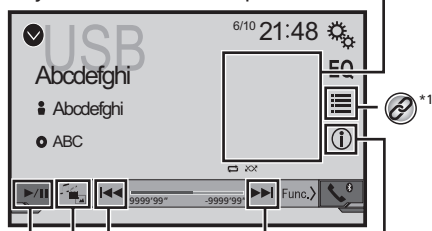

- *1 Selects a file from the list.
- *2 Switches the media file type.
- Skips files forward or backward.
- Switches between playback and pause.
- Switches the current music information display.

Plays files in random order.

- : Does not play files in random order.
- : Plays all files within the repeat range in random order.

Playback screen 2 (Example: USB)

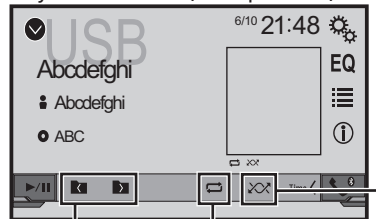

- Sets a repeat play range.
 - or : Repeats all files.
 - : Repeats the current folder.
 - : Repeats the current file.
- Selects the previous folder or the next folder.

- *1 Selects a file from the list.
 - Selecting files from the file name list on page 18*
- *2 Switches the media file type.
 - Switching the media file type on page 18*

- By pressing or , you can also skip files forward or backward.
- By pressing and holding or , you can perform fast reverse or fast forward.

You can play compressed audio files stored in a disc or a USB storage device.

- Media compatibility chart on page 41*

Starting procedure (for Disc)

- 1 Press .
- 2 **Insert the disc you want to play.**
The source changes and then playback will start.
 - Inserting and ejecting a disc on page 7*
 - If the disc is already set, select **[Disc]** as the playing source.

Starting procedure (for USB)

- 1 Press .
- 2 **Plug the USB storage device.**
 Plugging and unplugging a USB storage device on page 7
- 3 **Touch [USB].**
 - Play back is performed in order of folder numbers. Folders are skipped if they contain no playable files.

Selecting files from the file name list

You can find files or folders to play back using the file name or folder name list.

- 1 Touch .
- 2 **Touch a file on the list to play back.**
 - Files are played back in file number order.

Switching the media file type

When playing a digital media containing a mixture of various media file types you can switch between media file types to play.

- 1 Touch .
- 2 **Touch the item you want to set.**
 - Music:**
Switches the media file type to music (compressed audio).
 - Video:**
Switches the media file type to video.
 - CD-DA:**
Switches the media file type to CD (audio data (CD-DA)).
 - Photo:**
Switches the media file type to still image (JPEG or BMP data).



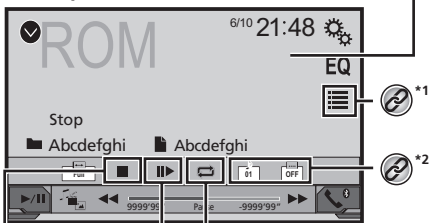

Compressed video files

 Hides the touch panel keys.
To display again the keys,
touch anywhere on the screen.

(Example: Disc)



 Sets a repeat play range.

-  or  : Repeats all files.
-  : Repeats the current folder.
-  : Repeats the current file.

 Performs frame-by-frame playback.

 **HOLD** Performs slow-motion playback.

 Stops playback.



(Example: Disc)







 Performs fast reverse
or fast forward.

Touch again to change the
playback speed.

 Switches between
playback and pause.

-  *1 Selects a file from the list.
↳ *Selecting files from the file name list on page 19*
-  *2 Switches the subtitle/audio language.
↳ *Switching the subtitle/audio language on page 17*
-  *3 Switches the media file type.
↳ *Switching the media file type on page 18*

- By pressing  or , you can also skip files forward or backward.
- By pressing and holding  or , you can perform fast reverse or fast forward.

- Changing the wide screen mode.

↳ *Common operations on page 30*

You can play compressed video files stored on a disc or in an USB storage device.

↳ *Media compatibility chart on page 41*

⚠ CAUTION

For safety reasons, video images cannot be viewed while your vehicle is in motion. To view video images, stop in a safe place and apply the parking brake.

Starting procedure

↳ *Compressed audio files on page 18*

Selecting files from the file name list

You can select files to view using the file name list.

1 Touch .

2 Touch a file on the list to play back.

- Files are played back in file number order and folders are skipped when they contain no files.



- Touch the playback sign of the thumbnail to preview the file.



Still image files

 **Hides the touch panel keys.**
To display again the keys, touch anywhere on the screen.

 **Rotates the displayed picture 90° clockwise.**

 **Selects the previous or next folder.**



 **Sets a repeat play range.**
 : Repeats all files.
 : Repeats the current folder.

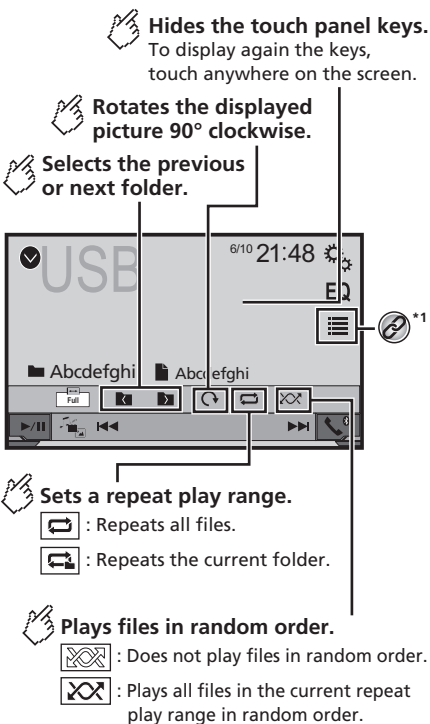



 **Plays files in random order.**
 : Does not play files in random order.
 : Plays all files in the current repeat play range in random order.



 **Skips files forward or backward.**

 **Switches between playback and pause.**

-  *1 Selects a file from the list.
↳ *Selecting files from the file name list on page 20*
-  *2 Switches the media file type.
↳ *Switching the media file type on page 20*

- By pressing  or , you can also skip files forward or backward.
- By pressing and holding  or , you can search 10 files at a time. If the file currently being played is the first or last file in the folder, the search is not performed.
- Changing the wide screen mode.
↳ *Common operations on page 30*
- You can view still images stored in a USB storage device.
↳ *Media compatibility chart on page 41*

Starting procedure

- 1 Press .**
- 2 Plug the USB storage device.**
↳ *Plugging and unplugging a USB storage device on page 7*
 Playback is performed in order of folder numbers. Folders are skipped if they contain no playable files.
- 3 Touch [USB].**
The image is displayed on the screen.

Selecting files from the file name list

You can select files to view using the file name list.

- 1 Touch .**
- 2 Touch a file on the list to play back.**
 Touching a folder on the list shows its contents. You can play a file on the list by touching it.

Switching the media file type

When playing a digital media containing a mixture of various media file types you can switch between media file types to play.

- 1 Touch .**
- 2 Touch the item you want to set.**
 - **Music:**
Switches the media file type to music (compressed audio).
 - **Video:**
Switches the media file type to video.
 - **Photo:**
Switches the media file type to still image (JPEG data).

Setting the slideshow interval

JPEG or BMP files can be viewed as a slideshow on this product. In this setting, the interval between each image can be set.

- This setting is available during playback of the JPEG or BMP files.

- 1 Display the "Video Setup" screen.**



- 2 Touch [Time Per Photo Slide].**
- 3 Touch the item you want to set.**
The following items are available:
"10sec" (default), "5sec", "15sec", "Manual".

Audio source screen 1



- Skips files forward or backward.
- Switches between playback and pause.

Audio source screen 2

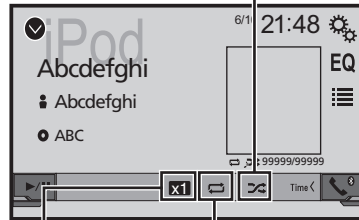

- Sets a shuffle play.
 - : Plays randomly songs or videos within the selected list.
 - : Plays album randomly.
- Sets a repeat play range.
 - : Repeats all in the selected list.
 - : Repeats the current song or video.
- Changes the audiobook speed.
 - : Normal playback
 - : Fast playback
 - : Slow-motion playback

Video source screen



- Performs fast reverse or fast forward.

- Selects a track from the list.
 - Selecting song or video sources from the playlist screen on page 22

- By pressing the or , you can also skip files forward or backward.
- By pressing and hold the or , you can also perform fast reverse or fast forward.
- Changing the wide screen mode.
- Common operations* on page 30

Connecting your iPod

For iPod with a 30-pin connector users

Via USB cable

- Depending on your iPod, a USB interface cable for iPod / iPhone (CD-IU201V) (sold separately), is required to connect. iPod audio and/or video sources are enabled if either of the cables is connected.
- iPod / iPhone with 30-pin connector* on page 34

For iPod / iPhone with a Lightning connector users

Via USB cable

- With a USB interface cable for iPod/iPhone (CD-IU52) (sold separately), iPod audio source is available. However, functions related to iPod video files are not available.
- iPod / iPhone with Lightning connector* on page 34

CAUTION

For safety reasons, video images cannot be viewed while your vehicle is in motion. To view video images, stop in a safe place

and apply the parking brake.

Starting procedure

1 Connect your iPod.

➤ *Connecting your iPod on page 21*

The source changes and then playback will start.

- ❑ If connecting an iPhone or iPod touch, quit applications before.

2 Press **⏏**.

3 Touch [iPod].

Selecting song or video sources from the playlist screen

You can search for the song or video you want to play from the playlist screen.

1 Touch .

2 Touch or to switch the music or video category list.

3 Touch the category you want to search for.

4 Touch the title of the list that you want to play.

If you can not find the desired song or video, try to search again according to the above steps.

5 Start playback of the selected list.

- ❑ Depending on the generation or version of the iPod, some functions may not be available.
- ❑ You can play playlists created with the **MusicSphere** application. The application is available on our website.
- ❑ Up to 1 000 items can be displayed in the list.

290BT 291BT

Playback screen 1

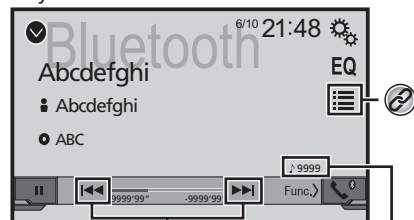

- ☞ Skips files forward or backward. You cannot use this function while the audio is played back.

Track number indicator

- ☞ Plays files in random order.

Playback screen 2

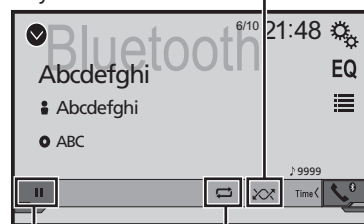

- ☞ Sets a repeat play range.
- ☞ Switches between playback and pause.



Selects a file from the list.

➤ *Selecting files from the file name list on page 22*

- ❑ By pressing the **⏮** or **⏭** button, you can also skip files forward or backward.
- ❑ By pressing and hold the **⏮** or **⏭** button, you can also perform fast reverse or fast forward.
- ❑ Before using the Bluetooth audio player, register and connect the device to this product.
- *Registering your Bluetooth devices on page 11*
- ❑ Depending on the Bluetooth device connected to this product, the available operations with this product may be limited or differ from the descriptions in this manual.
- ❑ While you are listening to songs on your Bluetooth device, please refrain from operating the phone function as much as possible. If you try operating, the signal may cause noise for song playback.
- ❑ When you are talking on the Bluetooth device connected to this product via Bluetooth, it may pause playback.

Starting procedure

1 Display the “System” setting screen.



2 Touch [AV Source Settings].

3 Confirm that “Bluetooth Audio” is turned on.

4 Press **⏏**.

5 Touch [Bluetooth Audio].

Selecting files from the file name list

- ❑ This function may not be available depending on some Bluetooth device.

1 Touch .

2 Touch a file or a folder on the list to play back.

AUX source



Hides the touch panel keys.
To display again the keys,
touch anywhere on the screen.

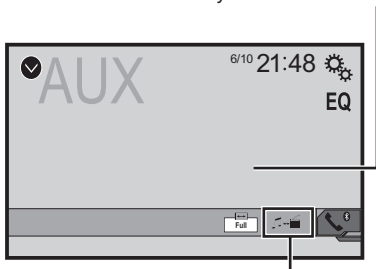

Switches between the screen to
operate video files and that to
operate music files.

- is only available when there are both audio and video files on the auxiliary equipment.
- A Mini-jack AV cable (CD-RM10) (sold separately) is required for connection.
- *External video component and the display on page 35*

⚠ CAUTION

For safety reasons, video images cannot be viewed while your vehicle is in motion. To view video images, stop in a safe place and apply the parking brake.

Starting procedure

You can display the video image output by the device connected to video input.

- 1 Display the “System” setting screen.



- 2 Confirm that “AUX Input” is turned on.
- 3 Press .
- 4 Touch [AUX].

The image is displayed on the screen.

Setting the video signal

When you connect this product to an AUX equipment, select the suitable video signal setting.

- You can operate this function only for the video signal input into the AUX input.

- 1 Display the “Video Setup” screen.



- 2 Touch [Video Signal Setting].
- 3 Touch [AUX].
- 4 Touch the item you want to set.

The following items are available:

Auto (default), PAL, NTSC, PAL-M, PAL-N, SECAM.

System settings

Displaying the “System” setting screen

- 1 Press .
- 2 Touch and then .
The “System” setting screen appears.

Activating the Bluetooth audio source

290BT 291BT

- 1 Display the “System” setting screen.
➤ *Displaying the “System” setting screen on page 23*
- 2 Touch [AV Source Settings].
- 3 Touch [Bluetooth Audio] to switch “On” (default) or “Off”.

Setting the ever scroll

When “Ever Scroll” is set to “On”, the recorded text information scrolls continuously in the display while the vehicle is stopped.

- 1 Display the “System” setting screen.
➤ *Displaying the “System” setting screen on page 23*
- 2 Touch [Ever Scroll] to switch “On” or “Off” (default).

Setting the rear view camera

A separately sold rear view camera (e.g. ND-BC8) is required for utilizing the rear view camera function. (For details, consult your dealer.)

Rear view camera

This product features a function that automatically switches to the full-screen image of the rear view camera installed on your vehicle, when the shift lever is in the REVERSE (R) position.

Camera for Rear View mode

Rear View can be displayed at all times. Please note that with this setting, the camera image is not resized to fit, and that a portion of what is seen by the camera is not viewable.

System settings

⚠ CAUTION

Pioneer recommends the use of a camera which outputs mirror reversed images, otherwise the screen image may appear reversed.

- ❑ Immediately verify whether the display changes to a rear view camera image when the shift lever is moved to REVERSE (R) from another position.
- ❑ When the screen changes to full-screen rear view camera image during normal driving, switch to the opposite setting in "Camera Polarity".
- ❑ If you touch [⏻] while the camera image is displayed, the displayed image will turn off temporarily.

Setting rear view camera activation

1 Display the "System" setting screen.

➔ *Displaying the "System" setting screen on page 23*

2 Touch [Camera Settings].

3 Touch [Back Camera Input] to switch "On" or "Off" (default).

Setting the polarity of the rear view camera

- ❑ This function is available when "Back Camera Input" is "On".
- ➔ *Setting rear view camera activation on page 24*

1 Display the "System" setting screen.

➔ *Displaying the "System" setting screen on page 23*

2 Touch [Camera Settings].

3 Touch [Camera Polarity].

- **Battery** (default):
The polarity of the connected lead is positive.
- **Ground**:
The polarity of the connected lead is negative.

Setting the camera for Rear View mode

To display "Rear View" at all times, "Rear View" needs to be set to "On".

1 Press **⏻**.

2 Touch [Rear View] to switch "On" or "Off" (default).

If no operations are performed for seven seconds on the AV operation screen, the camera view will appear automatically.

- ❑ To set the rear view camera for **Rear View** mode, set "Back Camera Input" to "On".
- ➔ *Setting rear view camera activation on page 24*

Selecting the system language

- If the embedded language and the selected language setting are not the same, text information may not display properly.
- Some characters may not be displayed properly.

1 Display the "System" setting screen.

➔ *Displaying the "System" setting screen on page 23*

2 Touch [System Language].

3 Touch the language that you want to use.

Setting the beep sound

1 Display the "System" setting screen.

➔ *Displaying the "System" setting screen on page 23*

2 Touch [Beep Tone] to switch "On"(default) or "Off".

Adjusting the response positions of the touch panel (touch panel calibration)

If you feel that the touch panel keys on the screen deviate from the actual positions that respond to your touch, adjust the response positions of the touch panel screen.

- ❑ This setting is available only when you stop your vehicle in a safe place and apply the parking brake.
- ❑ Do not use sharp pointed tools such as a ballpoint or mechanical pen, which could damage the screen.
- ❑ Do not turn off the engine while saving the adjusted position data.

1 Display the "System" setting screen.

➔ *Displaying the "System" setting screen on page 23*

2 Touch [Touch Panel Calibration].

3 Touch [Yes].

4 Touch four corners of the screen along the arrows.

5 Press **⏻**.

The adjustment results are saved.

6 Press **⏻** once again.

Proceed to 16-point adjustment.

7 Gently touch the center of the "+" mark displayed on the screen.

The target indicates the order.

- When you press **⏻**, the previous adjustment position returns.
- When you press and hold **⏻**, the adjustment is canceled.

8 Press and hold **⏻**.

The adjustment results are saved.

Setting the dimmer

Setting the dimmer trigger

- ❑ This setting is available only when you stop your vehicle in a safe place and apply the parking brake.

1 Display the "System" setting screen.

➔ *Displaying the "System" setting screen on page 23*

2 Touch [Dimmer Settings].

3 Touch [Dimmer Trigger].

4 Touch the item.

- **Auto** (default):
Switches the dimmer to on or off automatically according to your vehicle's headlight turning on or off.
- **Manual**:
Switches the dimmer to on or off manually.
- **Time**:
Switches the dimmer to on or off at the time you adjusted.

Setting the dimmer duration in day or night

- ❑ You can use this function when "Dimmer Trigger" is set to "Manual".
- ❑ This setting is available only when you stop your vehicle in a safe place and apply the parking brake.

System settings

1 Display the "System" setting screen.

☞ *Displaying the "System" setting screen on page 23*

2 Touch [Dimmer Settings].

3 Touch [Day/Night] to switch the following items.

- **Day** (default):
Turns the dimmer manually to off.
- **Night**:
Turns the dimmer manually to on.

Setting the dimmer duration optional

You can adjust the time that the dimmer is turned on or off.

- ☐ You can use this function when "Dimmer Trigger" is set to "Time".
- ☐ This setting is available only when you stop your vehicle in a safe place and apply the parking brake.

1 Display the "System" setting screen.

☞ *Displaying the "System" setting screen on page 23*





2 Touch [Dimmer Settings].

3 Touch [Dimmer Duration].

The "Duration Setting" screen appears.

4 Touch the time display to activate the adjustment mode.

5 Touch the graph to set the dimmer duration.

- You can also set the dimmer duration touching  or .
- Each touch of  or  moves the cursor backward or forward in the 15 minute width.
- The default setting is 18:00-6:00 (6:00 PM-6:00 AM).
- When the cursors are placed on the same point, the dimmer available time is 0 hours.
- When the cursor for off time setting is placed on the left end and the cursor for on time setting is placed on the right end, the dimmer available time is 0 hours.
- When the cursor for on time setting is placed on the left end and the cursor for off time setting is

placed on the right end, the dimmer available time is 24 hours.

- The time display of the dimmer duration adjusting bar is depending on the clock display setting.
- ☞ *Setting the time and date on page 30*

Adjusting the picture

You can adjust the picture for each source and rear view camera.

⚠CAUTION

For safety reasons, you cannot use some of these functions while your vehicle is in motion. To enable these functions, you must stop in a safe place and apply the parking brake. Refer to Important Information for the User (a separate manual).

1 Display the screen you wish to adjust.

2 Display the "System" setting screen.

☞ *Displaying the "System" setting screen on page 23*

3 Touch [Picture Adjustment].

4 Touch the item to select the function to be adjusted.

- **Brightness**:
Adjusts the black intensity. (-24 to +24)
- **Contrast**:
Adjusts the contrast. (-24 to +24)
- **Color**:
Adjusts the color saturation. (-24 to +24)
- **Hue**:
Adjusts the tone of color (which color is emphasized, red or green). (-24 to +24)
- **Dimmer**:
Adjusts the brightness of the display. (+1 to +48)

- With some pictures, you cannot adjust **Hue** and **Color**.

- When you touch [Rear View], the mode changes to the picture adjustment for rear view. By touching [Source], you can return to the picture adjustment for AV source.

5 Touch , , , to adjust.

- The adjustments of "Brightness", "Contrast" and "Dimmer" are stored separately when your vehicle's headlights are off (daytime) and on (nighttime).

- "Brightness" and "Contrast" are switched automatically depending on whether the vehicle's headlights are on or off.
- "Dimmer" can be changed the setting or the time to switch it to on or off.
- ☞ *Setting the dimmer on page 24*
- The setting contents can be memorized separately.

Audio adjustments

Displaying the "Audio" setting screen

- 1 Press **≡**.
- 2 Touch **[🔊]**, and then **[🔊]**.
The "Audio" setting screen appears.

Using fader/balance adjustment

- This function is available when "Rear Speaker Output" is set to "Full", and "Preout" is set to "Rear".
- 1 Display the "Audio" setting screen.
➔ Displaying the "Audio" setting screen on page 26
 - 2 Touch [Fader/Balance].
 - 3 Touch **[▲]** or **[▼]** to adjust the front/rear speaker balance.
 - 4 Touch **[◀]** or **[▶]** to adjust the left/right speaker balance.
- "Front15" to "Rear15" is displayed as the front/rear speaker balance moves from the front to rear.
 - "Left15" to "Right15" is displayed as the left/right speaker balance moves from the left to right.
 - The default setting is "F/R 0 L/R 0".
 - You can also set the fader/balance by touching the point on the displayed table.

Using balance adjustment

- This function is available when "Rear Speaker Output" and "Preout" are set to "Subwoofer Settings".
- 1 Display the "Audio" setting screen.
➔ Displaying the "Audio" setting screen on page 26
 - 2 Touch [Balance].
 - 3 Touch **[◀]** or **[▶]** to adjust the left/right speaker balance.
- "Left15" to "Right15" is displayed as the left/right speaker balance moves from the left to right.
 - The default setting is "L/R 0".
 - You can also set the balance by touching the point on the displayed table.

Adjusting source levels

SLA (source level adjustment) lets you adjust the volume level of each source to prevent radical changes in volume when switching between sources.

- Settings are based on the FM tuner volume level, which remains unchanged.
- This function is not available when the FM tuner is selected as the AV source.

- 1 Compare the FM tuner volume level with the level of the source you want to adjust.
 - 2 Display the "Audio" setting screen.
➔ Displaying the "Audio" setting screen on page 26
 - 3 Touch [Source Level Adjuster].
 - 4 Touch **[▲]** or **[▼]** to adjust the source volume.
- If you directly touch the area where the cursor can be moved, the SLA setting will be changed to the value of the touched point.
 - "+4" to "-4" is displayed as the source volume is increased or decreased.
 - The default setting is "0".

Adjusting loudness

This function compensates for deficiencies in the low-frequency and high-frequency ranges at low volume.

- This function is not available while you make or receive a call using the hands-free function.

- 1 Display the "Audio" setting screen.
➔ Displaying the "Audio" setting screen on page 26

- 2 Touch [Loudness].
- 3 Touch the item.

The following items are available:
Off (default), **Low**, **Mid**, **High**.

Using the subwoofer output

This product is equipped with a subwoofer output mechanism, which can be turned on or off.

- 1 Display the "Audio" setting screen.
➔ Displaying the "Audio" setting screen on page 26
- 2 Touch [Subwoofer] to switch "On" (default) or "Off".

Adjusting the subwoofer settings

- This function is available only when "Subwoofer" is "On".
- ➔ Using the subwoofer output on page 26

- 1 Display the "Audio" setting screen.
➔ Displaying the "Audio" setting screen on page 26
- 2 Touch [Subwoofer Settings].
- 3 Touch **[🔊]** or **[🔊]** to turn the subwoofer phase to normal or reverse.
- 4 Touch **[◀]** or **[▶]** to adjust the subwoofer level between -24 and 6.
- 5 Touch **[◀]** or **[▶]** to adjust the subwoofer frequency.

The following items are available:
80Hz (default), **50Hz**, **63Hz**, **80Hz**, **100Hz**, **125Hz**.

Switching the rear speaker output

- 1 Turn the source off.
- 2 Display the "Audio" setting screen.
➔ Displaying the "Audio" setting screen on page 26
- 3 Touch [Rear Speaker Output].
- 4 Touch to switch "Full" (default) or "Subwoofer".
 - When this function is set to "Subwoofer Settings", "Preout" is fixed to "Subwoofer Settings".

Switching the RCA rear output

When "Rear Speaker Output" is set to "Subwoofer Settings", this setting is fixed to "Subwoofer Settings".

- 1 Display the "Audio" setting screen.
➔ Displaying the "Audio" setting screen on page 26
- 2 Touch [Preout] to switch "Subwoofer Settings" (default) or "Rear".

Audio adjustments

Boosting the bass

1 Display the "Audio" setting screen.

➤ *Displaying the "Audio" setting screen on page 26*

2 Touch [Bass Booster].

3 Touch to select the bass boost level from 0 to +6.

Setting the high pass filter

1 Display the "Audio" setting screen.

➤ *Displaying the "Audio" setting screen on page 26*

2 Touch [High Pass Filter].

3 Touch the item.

The following items are available:

Off(default), 50Hz, 63Hz, 80Hz, 100Hz, 125Hz.

Using the equalizer

Recalling equalizer curves

There are seven stored equalizer curves that you can easily recall at any time. Here is a list of the equalizer curves:

- **S.Bass** is a curve in which only low-pitched sound is boosted.
 - **Powerful** is a curve in which low- and high-pitched sounds are boosted.
 - **Natural** is a curve in which low- and high-pitched sounds are slightly boosted.
 - **Vocal** is a curve in which the midrange, which is the human vocal range, is boosted.
 - **Flat** is a flat curve in which nothing is boosted.
 - **Custom1** is an adjusted equalizer curve that you create. If you select this curve, the effect is applied to all AV sources.
 - **Custom2** is an adjusted equalizer curve that you create. If you select this curve, the effect is applied to all AV sources.
- The default setting is "Powerful".

1 Display the "Audio" setting screen.

➤ *Displaying the "Audio" setting screen on page 26*

2 Touch [Graphic EQ].

3 Touch the equalizer you want.

Customizing the equalizer curves

You can adjust the currently selected equalizer curve setting as desired. Adjustments can be made with a 5-band graphic equalizer.

- If you make adjustments when a curve "S.Bass", "Powerful", "Natural", "Vocal", or "Flat" is selected, the equalizer curve settings will be changed to "Custom1" mandatorily.
- If you make adjustments when the "Custom2" curve is selected for example, the "Custom2" curve will be updated.
- "Custom1" and "Custom2" curves can be created common to all sources.

1 Display the "Audio" setting screen.

➤ *Displaying the "Audio" setting screen on page 26*

2 Touch [Graphic EQ].

3 Select a curve that you want to use as the basis of customizing.

4 Touch the frequency for which you want to adjust the level.

- If you trail a finger across the bars of multiple equalizer bands, the equalizer curve settings will be set to the value of the touched point on each bar.

Theme menu

Selecting the theme color

A theme color can be selected from 3 different colors.

1 Display the "Theme" screen.



2 Touch [Theme].

3 Touch the color you want.

Setting up the video player

Setting the top-priority languages

You can assign the top-priority language to the top-priority subtitle, audio and menu in initial playback. If the selected language is recorded on the disc, subtitles, audio and menu are displayed or output in that language.

- This setting is available when the selected source is "Disc", "CD", "Video CD" or "DVD".

Setting the subtitle language

You can set a desired subtitle language. When available, the subtitles will be displayed in the selected language.

1 Display the "Video Setup" screen.



2 Touch [DVD/DivX Setup].

3 Touch [Subtitle Language].

The pop-up menu appears.

4 Touch the desired language.

When you select "Others", a language code input screen is shown. Input the four-digit code of the desired language then touch .

- If the selected language is not available, the language specified on the disc is displayed.
- You can also switch the subtitle language by touching the switch subtitle languages key during playback.
- The setting made here will not be affected even if the subtitle language is switched during playback using the switch subtitle languages key.

Setting the audio language

You can set the preferred audio language.

1 Display the "Video Setup" screen.



2 Touch [DVD/DivX Setup].

3 Touch [Audio Language].

The pop-up menu appears.

4 Touch the desired language.

When you select "Others", a language code input screen is shown. Input the four-digit code of the desired language then touch .

- If the selected language is not available, the language specified on the disc is displayed.
- You can also switch the audio language by touching the switch audio languages key during playback.
- The setting made here will not be affected even if the audio language is switched during playback using the switch audio languages key.

Setting the menu language

You can set the preferred language in which the menus recorded on a disc are displayed.

1 Display the "Video Setup" screen.



2 Touch [DVD/DivX Setup].

3 Touch [Menu Language].

The pop-up menu appears.

4 Touch the desired language.

When you select "Others", a language code input screen is shown. Input the four-digit code of the desired language then touch .

- If the selected language is not available, the language specified on the disc is displayed.

Setting the angle icon display

The angle icon can be set so it appears on scenes where the angle can be switched.

- This setting is available when the selected source is "Disc", "CD", "Video CD" or "DVD".

1 Display the "Video Setup" screen.



2 Touch [DVD/DivX Setup].

3 Touch [Multi Angle] repeatedly until the desired setting appears.

- **On** (default): Turns the multi-angle setting on.
- **Off**: Turns the multi-angle setting off.

Setting parental lock

Some DVD-Video discs let you use parental lock to set restrictions so that children cannot watch violent or adult-oriented scenes. You can set the parental lock level in steps as desired.

- When you set a parental lock level and then play a disc featuring parental lock, code number input indications may be displayed. In this case, playback will begin when the correct code number is input.
- This setting is available when the selected source is "Disc", "CD", "Video CD" or "DVD".

Setting the code number and level

When you first use this function, register your code number. If you do not register a code number, the parental lock will not operate.

1 Display the "Video Setup" screen.



2 Touch [DVD/DivX Setup].

3 Touch [Parental].

The "Parental" screen appears.

Setting up the video player

4 Touch [0] to [9] to input a four-digit code number.

5 Touch the following key.



Registers the code number, and you can now set the level.

6 Touch any number between [1] to [8] to select the desired level.

- [8]: Enables playback of the entire disc (initial setting).
- [7] to [2]: Enables playback of discs for children and non-adult oriented discs.
- [1]: Enables only playback of discs for children.

7 Touch the following key.



Sets the parental lock level.

- We recommend to keep a record of your code number in case you forget it.
- The parental lock level is recorded on the disc. You can confirm it by looking at the disc package, the included literature or the disc itself. You cannot use parental lock with discs that do not feature a recorded parental lock level.
- With some discs, parental lock operates to skip certain scenes only, after which normal playback resumes. For details, refer to the disc's instructions.

Setting the DivX Subtitle

- This setting is available when the selected source is "Disc" or "USB".

1 Display the "Video Setup" screen.



2 Touch [DivX Subtitle] to switch "Original" (default) or "Custom".

Displaying your DivX VOD registration code

If you want to play DivX® VOD (video on demand) content on this product, you must first register this product with your DivX VOD content provider. You do this by generating a DivX VOD registration code, which you submit to your provider.

- Keep a record of the code as you will need it when you register this product to the DivX VOD provider.
- This setting is available when the selected source is "Disc", "CD", "Video CD" or "DVD".

1 Display the "Video Setup" screen.



2 Touch [DVD/DivX Setup].

3 Touch [DivX® VOD].

The "DivX® VOD" screen appears.

- If a registration code has already been activated, it cannot be displayed.

4 Touch [Registration Code].

Your 10-digit registration code is displayed.

- Make a note of the code as you will need it when you deregister from a DivX VOD provider.

Displaying your DivX VOD deregistration code

A registration code registered with a deregistration code can be deleted.

- This setting is available when the selected source is "Disc", "CD", "Video CD" or "DVD".

1 Display the "Video Setup" screen.



2 Touch [DVD/DivX Setup].

3 Touch [DivX® VOD].

The "DivX® VOD" screen appears.

4 Touch [Deregistration Code].

Your 8-digit deregistration code is displayed.

- Make a note of the code as you will need it when you deregister from a DivX VOD provider.

Automatic playback of DVDs

When a DVD disc with a DVD menu is inserted, this product will cancel the menu automatically and start playback from the first chapter of the first title.

- Some DVDs may not operate properly. If this function is not fully operable, turn this function off and start playback.
- This setting is available when the selected source is "Disc", "CD", "Video CD" or "DVD".

1 Display the "Video Setup" screen.



2 Touch [DVD/DivX Setup].

3 Touch [DVD Auto Play] repeatedly until the desired setting appears.

- **Off** (default): Turns the DVD Auto Play setting off
- **On**: Turns the DVD Auto Play setting on

Setting the video signal for the rear view camera

When you connect a rear view camera to this product, select the suitable video signal setting.

- You can operate this function only for the video signal input into the AV input.

1 Display the "Video Setup" screen.



2 Touch [Video Signal Setting].

3 Touch [Camera].

The pop-up menu appears.

4 Touch the item you want to set.

Setting up the video player

- **Auto** (default): Adjusts the video signal setting automatically.
- **PAL**: Sets the video signal to PAL.
- **NTSC**: Sets the video signal to NTSC.
- **PAL-M**: Sets the video signal to PAL-M.
- **PAL-N**: Sets the video signal to PAL-N.
- **SECAM**: Sets the video signal to SECAM.

Favorite menu

Registering your favorite menu items in shortcuts allows you to quickly jump to the registered menu screen by a simple touch on the "Favorites" screen.

- Up to 12 menu items can be registered in the favorite menu.

Creating a shortcut

- 1 Display the "Settings" screen.



- 2 Touch the star icon of the menu item that you want to add to the favorite menu.

The star icon for the selected menu is filled in.

- To cancel the registration, touch the star icon in the menu column again.

Selecting a shortcut

- 1 Display the "Favorites" screen.



- 2 Touch the desired menu item.

Removing a shortcut

- 1 Display the "Favorites" screen.



- 2 Touch and hold the favorite menu column you want to remove.

The selected menu item is removed from the "Favorites" screen.

- You can also remove a shortcut by touching the star icon in the registered menu column.

Common operations

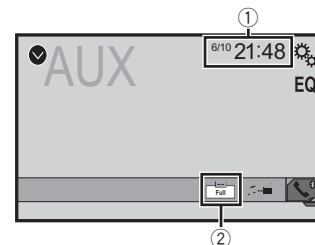

- ① Clock display
Displays the time and date setting screen
➔ *Setting the time and date* on page 30
- ② Screen display mode key
Changes the wide screen mode
➔ *Changing the wide screen mode* on page 30

Setting the time and date

- 1 Touch the current time on the screen.
- 2 Touch ▲ or ▼ to set the correct time and date.

You can operate the following items: Year, month, date, hour, minute.

- You can change the time display format to "12hour" (default) or "24hour".
- You can change the order of date display format: Day-month-year, Month-day-year.

Changing the wide screen mode

You can set the screen size for the video and JPEG/BMP images.

- The default setting is "Full", and for JPEG/BMP images is "Normal".
- When there are touch panel keys on the screen, images are displayed with the "Full" mode regardless of your setting.

- 1 Touch the screen display mode key.
□ The appearance of this key changes according to the current setting.

Common operations

2 Touch the desired mode.

- **Full:**
A 4:3 picture is enlarged in the horizontal direction only, enabling you to enjoy an image without any omissions.
 - **Zoom:**
A 4:3 picture is enlarged in the same proportion both vertically and horizontally.
 - **Normal:**
A 4:3 picture is displayed normally, without changing its proportion.
- You cannot operate this function while driving.
 - Different settings can be stored for each video source.
 - When a video is viewed in a wide screen mode that does not match its original aspect ratio, it may appear different.
 - The video image will appear coarser when viewed in "Zoom" mode.

Other functions

Resetting various settings/ Restoring this product to the default settings

You can restore settings or recorded content to the default settings. Various methods are used to clear user data.

Method 1: Remove the vehicle battery

Resets various settings registered to this product.

- The settings configured on the "Theme" screen are not reset.

Method 2: Initialize from the "System" menu

Method 3: Press the RESET button

➤ *Resetting the microprocessor on page 6*

Restoring the default settings

- This setting is available only when you stop your vehicle in a safe place and apply the parking brake.

⚠CAUTION

Do not turn off the engine while restoring the settings.

1 Display the "System" setting screen.



2 Touch [Restore Settings].

A message confirming whether to initialize the settings appears.

3 Touch [Restore].

- The source is turned off and the Bluetooth connection is disconnected before the process starts.

Connection

Precautions

Your new product and this manual

- Do not operate this product, any applications, or the rear view camera option (if purchased) if doing so will divert your attention in any way from the safe operation of your vehicle. Always observe safe driving rules and follow all existing traffic regulations. If you experience difficulty in operating this product or reading the display, park your vehicle in a safe location and apply the parking brake before making the necessary adjustments.
- Do not install this product where it may (i) obstruct the driver's vision, (ii) impair the performance of any of the vehicle's operating systems of safety features, including airbags, hazard lamp buttons, or (iii) impair the driver's ability to safely operate the vehicle. In some cases, it may not be possible to install this product because of the vehicle type or the shape of the vehicle interior.
- The graphical symbol  placed on the product means direct current.

Important safeguards

⚠WARNING

Pioneer does not recommend that you install this product yourself. This product is designed for professional installation only. We recommend that only authorized Pioneer service personnel, who have special training and experience in mobile electronics, set up and install this product. NEVER SERVICE THIS PRODUCT YOURSELF. Installing or servicing this product and its connecting cables may expose you to the risk of electric shock or other hazards, and can cause damage to this product that is not covered by warranty.

Precautions before connecting the system

⚠WARNING

Do not take any steps to tamper with or disable the parking brake interlock system which is in place for your protection. Tampering with or disabling the parking brake interlock system could result in serious injury or death.

Connection

⚠ CAUTION

- Secure all wiring with cable clamps or electrical tape. Do not allow any bare wiring to remain exposed.
- Do not directly connect the yellow lead of this product to the vehicle battery. If the lead is directly connected to the battery, engine vibration may eventually cause the insulation to fail at the point where the wire passes from the passenger compartment into the engine compartment. If the yellow lead's insulation tears as a result of contact with metal parts, short-circuiting can occur, resulting in considerable danger.
- It is extremely dangerous to allow cables to become wound around the steering column or shift lever. Be sure to install this product, its cables, and wiring away in such so that they will not obstruct or hinder driving.
- Make sure that the cables and wires will not interfere with or become caught in any of the vehicle's moving parts, especially the steering wheel, shift lever, parking brake, sliding seat tracks, doors, or any of the vehicle's controls.
- Do not route wires where they will be exposed to high temperatures. If the insulation heats up, wires may become damaged, resulting in a short circuit or malfunction and permanent damage to the product.
- Do not shorten any leads. If you do, the protection circuit (fuse holder, fuse resistor or filter, etc.) may fail to work properly.
- Never feed power to other electronic products by cutting the insulation of the power supply lead of this product and tapping into the lead. The current capacity of the lead will be exceeded, causing overheating.

Before installing this product

- Use this unit with a 12-volt battery and negative grounding only. Failure to do so may result in a fire or malfunction.
- To avoid shorts in the electrical system, be sure to disconnect the (-) battery cable before installation.

To prevent damage

⚠ WARNING

- Use speakers over 50 W (output value) and between 4 Ω to 8 Ω (impedance value). Do not use 1 Ω to 3 Ω speakers for this unit.

- The black cable is ground. When installing this unit or power amp (sold separately), make sure to connect the ground wire first. Ensure that the ground wire is properly connected to metal parts of the car's body. The ground wire of the power amp and the one of this unit or any other device must be connected to the car separately with different screws. If the screw for the ground wire loosens or falls out, it could result in fire generation of smoke or malfunction.

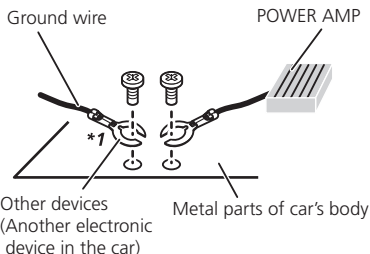

*1 Non supplied for this unit

- When replacing the fuse, be sure to only use a fuse of the rating prescribed on this product.
- This product cannot be installed in a vehicle without ACC (accessory) position on the ignition switch.



ACC position

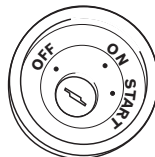

No ACC position

- To avoid short-circuiting, cover the disconnected lead with insulating tape. It is especially important to insulate all unused speaker leads, which if left uncovered may cause a short circuit.
- For connecting a power amp or other devices to this product, refer to the manual for the product to be connected.

Notice for the blue/white lead

- When the ignition switch is turned on (ACC ON), a control signal is output through the blue/white lead. Connect to an external power amp's system remote control terminal, the auto-antenna relay control terminal, or the antenna booster power control terminal (max. 300 mA 12 V DC). The control signal is output through the blue/white lead, even if the audio source is switched off.

This product

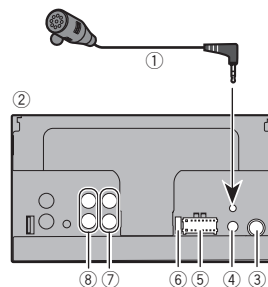

- ① Microphone 3 m (9 ft. 10-1/8 in.) (AVH-290BT/AVH-291BT)
- ② This product
- ③ Antenna jack
- ④ Wired remote input
Hard-wired remote control adapter can be connected (sold separately).
- ⑤ Power supply
- ⑥ Fuse (10 A)
- ⑦ Front output
- ⑧ Rear output or subwoofer output

Connection

Power cord

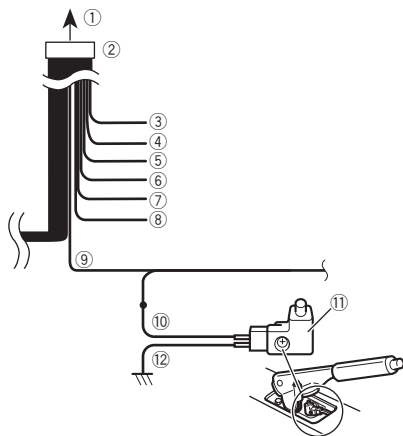

- ① To power supply
- ② Power cord
- ③ Yellow
- ④ To terminal supplied with power regardless of ignition switch position.
- ⑤ Red
- ⑥ To electric terminal controlled by ignition switch (12 V DC) ON/OFF.
- ⑦ Orange/white
- ⑧ To lighting switch terminal.
- ⑨ Black (ground)
- ⑩ To vehicle (metal) body.
- ⑪ Violet/white
- ⑫ Of the two lead wires connected to the back lamp, connect the one in which the voltage changes when the gear shift is in the REVERSE (R) position. This connection enables the unit to sense whether the car is moving forwards or backwards.
- ⑬ Blue/white
- ⑭ Connect to system control terminal of the power amp (max. 300 mA 12 V DC).
- ⑮ Light green
- ⑯ Used to detect the ON/OFF status of the parking brake. This

lead must be connected to the power supply side of the parking brake switch.

- ⑩ Power supply side
- ⑪ Parking brake switch
- ⑫ Ground side

Parking Brake

- 1 If "Light green" cable is connected to parking brake switch, video image on the display will be controlled by this function.
- 2 The monitor displays the black screen with warning information to prevent the driver watching video contents during driving.

Speaker leads

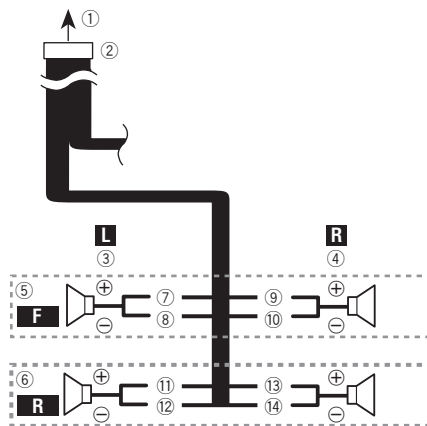

Perform these connections when using a subwoofer without the optional amplifier.

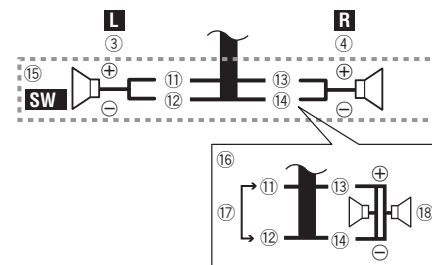

- ① To power supply
- ② Power cord
- ③ Left
- ④ Right
- ⑤ Front speaker
- ⑥ Rear speaker
- ⑦ White
- ⑧ White/black
- ⑨ Gray
- ⑩ Gray/black
- ⑪ Green
- ⑫ Green/black
- ⑬ Violet
- ⑭ Violet/black
- ⑮ Subwoofer (4 Ω)
- ⑯ When using a subwoofer of 70 W (2 Ω), be sure to connect the subwoofer to the violet and violet/black leads of this unit. Do not connect anything to the green and green/black leads.
- ⑰ Not used.
- ⑱ Subwoofer (4 Ω) × 2
- When a subwoofer is connected to this product instead of a rear speaker, change the rear output setting in the initial setting. The subwoofer output of this product is monaural.
- ➔ [Switching the rear speaker output on page 26](#)
- With a two-speaker system, do not connect anything to the speaker leads that are not connected to speakers.

Connection

Power amp (sold separately)

Without internal amp

Important

The speaker leads are not used when this connection is in use.

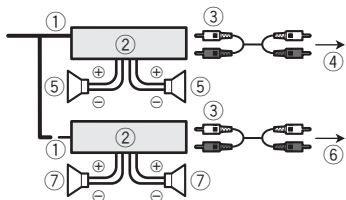

With internal amp

Important

Front speaker and Rear speaker signals are output from the speaker leads when this connection is in use.

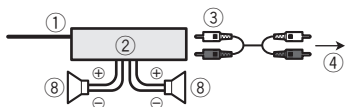

- 1 System remote control
Connect to Blue/white cable.
 - 2 Power amp (sold separately)
 - 3 Connect with RCA cable (sold separately)
 - 4 To Rear or subwoofer output
Connect a cable according to the preout setting.
 - 5 Rear speaker or subwoofer
 - 6 To Front output
 - 7 Front speaker
 - 8 Subwoofer
- You can change the RCA output of the subwoofer depending on your subwoofer system.
 - The subwoofer output of this product is monaural.

iPod / iPhone

- For details on how to connect an external device using a separately sold cable, refer to the manual for the cable.
- For details concerning the connection, operations and compatibility of iPhone, refer to *Setup for iPod* on page 14.

iPod / iPhone with Lightning connector

Connecting via the USB port

The USB interface cable for iPod / iPhone (CD-IU52) (sold separately) is required for the connection.

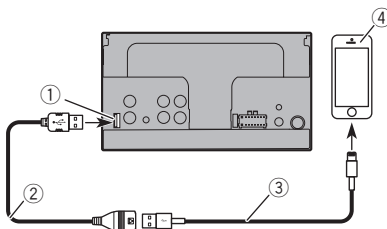

- 1 USB port
- 2 USB cable 1.5 m (4 ft. 11 in.)
- 3 USB interface cable for iPod / iPhone (CD-IU52) (sold separately)
- 4 iPhone with Lightning connector

iPod / iPhone with 30-pin connector

Connecting via the AUX input

The USB interface cable for iPod / iPhone (CD-IU201V) (sold separately) is required for the connection.

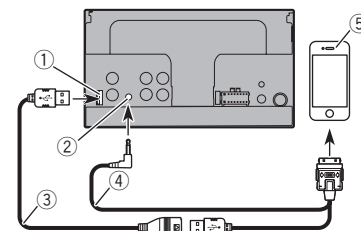

- 1 USB port
- 2 AUX input
- 3 USB cable 1.5 m (4 ft. 11 in.)
- 4 USB interface cable for iPod / iPhone (CD-IU201V) (sold separately)
- 5 iPhone with 30-pin connector

Camera

About rear view camera

When you use the rear view camera, the rear view image is automatically switched from the video by moving the shift lever to **REVERSE (R)**. **Rear View** mode also allows you to check what is behind you while driving.

WARNING

USE INPUT ONLY FOR REVERSE OR MIRROR IMAGE REAR VIEW CAMERA. OTHER USE MAY RESULT IN INJURY OR DAMAGE.

CAUTION

- The screen image may appear reversed.
- With the rear view camera you can keep an eye on trailers, or back into a tight parking spot. Do not use for entertainment purposes.
- Objects in rear view may appear closer or more distant than in reality.
- The image area of full-screen images displayed while backing or checking the rear of the vehicle may differ slightly.

Connection

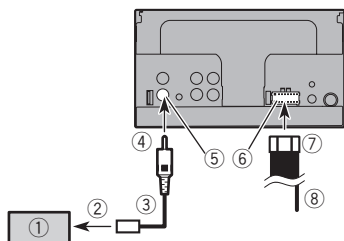

- ① Rear view camera (ND-BC8) (sold separately)
- ② To video output
- ③ RCA cable (supplied with ND-BC8)
- ④ This product
- ⑤ Brown (R.C IN)
- ⑥ Power supply
- ⑦ Power cord
- ⑧ Violet/white (REVERSE-GEAR SIGNAL INPUT)

➔ Power cord on page 33

■ Connect only the rear view camera to R.C IN. Do not connect any other equipment.

■ Some appropriate settings are required to use other view cameras.

➔ Setting the rear view camera on page 23

External video component and the display

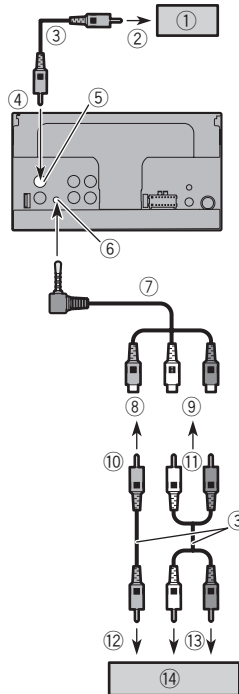

- ① Rear display with RCA input jacks
- ② To video input
- ③ RCA cables (sold separately)
- ④ This product
- ⑤ Yellow (V OUT)
- ⑥ AUX input
- ⑦ Mini-jack AV cable (CD-RM10) (sold separately)
- ⑧ Yellow
- ⑨ Red, white
- ⑩ To Yellow
- ⑪ To Red, white
- ⑫ To video output
- ⑬ To audio outputs
- ⑭ External video component (sold separately)

⑨ Red, white

⑩ To Yellow

⑪ To Red, white

⑫ To video output

⑬ To audio outputs

⑭ External video component (sold separately)

■ The appropriate setting is required to use the external video component.

➔ AUX source on page 23

⚠ WARNING

NEVER install the rear display in a location that enables the driver to watch the video source while driving.

This product's rear video output is for connection of a display to enable passengers in the rear seats to watch the video source.

Installation

Precautions before installation

⚠ CAUTION

Never install this product in places where, or in a manner that:

- Could injure the driver or passengers if the vehicle stops suddenly.
- May interfere with the driver's operation of the vehicle, such as on the floor in front of the driver's seat, or close to the steering wheel or shift lever.
- To ensure proper installation, be sure to use the supplied parts in the manner specified. If any parts are not supplied with this product, use compatible parts in the manner specified after you have the parts' compatibility checked by your dealer. If parts other than supplied or compatible ones are used, they may damage internal parts of this product or they may work loose and the product may become detached.
- Do not install this product where it may (i) obstruct the driver's vision, (ii) impair the performance of any of the vehicle's operating systems or safety features, including airbags, hazard lamp buttons or (iii) impair the driver's ability to safely operate the vehicle.
- Never install this product in front of or next to the place in the dashboard, door, or pillar from which one of your vehicle's airbags would deploy. Please refer to your vehicle's owner's manual for reference to the deployment area of the frontal airbags.

Before installing

- Consult with your nearest dealer if installation requires drilling holes or other modifications of the vehicle.
- Before making a final installation of this product, temporarily connect the wiring to confirm that the connections are correct and the system works properly.

Installation notes

- Do not install this product in places subject to high temperatures or humidity, such as:
 - Places close to a heater, vent or air conditioner.
 - Places exposed to direct sunlight, such as on top of the dashboard.
- Places that may be exposed to rain, such as close to the door or on the vehicle's floor.
- Install this product horizontally on a surface within 0 to 30 degrees tolerance (within 5 degrees to the left or right).

Improper installation of the unit with the surface tilted more than these tolerances increases the potential for errors in the vehicle's location display, and might otherwise cause reduced display performance.

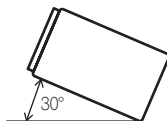

- When installing, to ensure proper heat dispersal when using this unit, make sure you leave ample space behind the rear panel and wrap any loose cables so they are not blocking the vents.

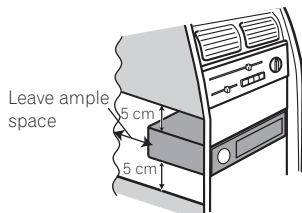

Installation using the screw holes on the side of this product

1 Fastening this product to the factory radio-mounting bracket.

Position this product so that its screw holes are aligned with the screw holes of the bracket, and tighten the screws at three locations on each side.

Use either the truss head screws (5 mm × 9 mm) or flush surface screws (6 mm × 9 mm), depending on the shape of the bracket's screw holes.

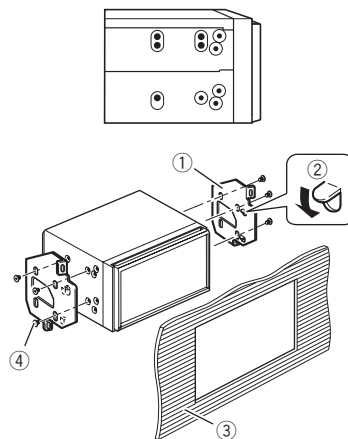

- ① Factory radio-mounting bracket
 - ② If the pawl interferes with installation, you may bend it down out of the way.
 - ③ Dashboard or console
 - ④ Truss head screw or flush surface screw
- Be sure to use the screws supplied with this product.

Installing the microphone

290BT 291BT

- Install the microphone in a place where its direction and distance from the driver make it easiest to pick up the driver's voice.
- Be sure to turn off (ACC OFF) the product before connecting the microphone.
- Depending on the vehicle model, the microphone cable length may be too short when you mount the microphone on the sun visor. In such cases, install the microphone on the steering column.

Mounting on the sun visor

- 1 Fit the microphone lead into the groove.

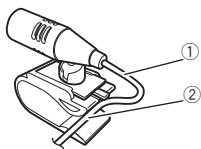

- ① Microphone lead
- ② Groove

2 Attach the microphone clip to the sun visor.

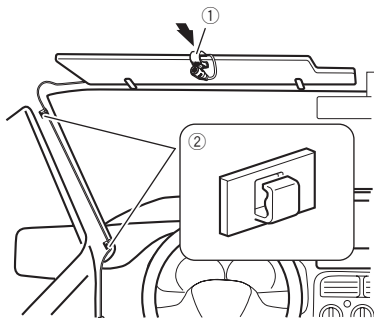

- ① Microphone clip
 - ② Clamps
- Use separately sold clamps to secure the lead where necessary inside the vehicle.

Install the microphone on the sun visor when it is in the up position. It cannot recognize the driver's voice if the sun visor is in the down position.

Installation on the steering column

1 Detach the microphone base from the microphone clip by sliding the microphone base while pressing the tab.

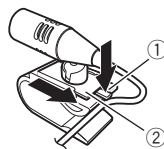

- ① Tab
- ② Microphone base

2 Mount the microphone on the steering column.

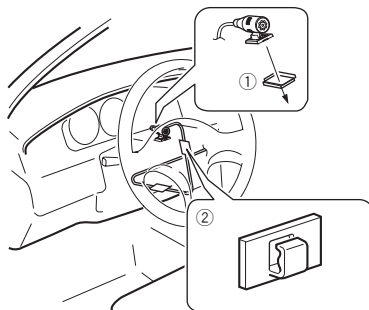

- ① Double-sided tape
 - ② Clamps
- Use separately sold clamps to secure the lead where necessary inside the vehicle.

3 Keeping it away from the steering wheel.

Adjusting the microphone angle



Troubleshooting

If you have problems operating this product, refer to this section. The most common problems are listed below, along with likely causes and solutions. If a solution to your problem cannot be found here, contact your dealer or the nearest authorized Pioneer service facility.

Problems with the AV screen

CD or DVD playback is not possible.

- The disc is inserted upside down.
 - Insert the disc with the label upward.
- The disc is dirty.
 - Clean the disc.
- The disc is cracked or otherwise damaged.
 - Insert a normal, round disc.
- The files on the disc are in an irregular file format.
 - Check the file format.
- The disc format cannot be played back.
 - Replace the disc.
- The loaded disc is a type this product cannot play.
 - Check what type of disc it is.

The screen is covered by a caution message and the video cannot be shown.

- The parking brake lead is not connected or applied.
 - Connect the parking brake lead correctly, and apply the parking brake.
- The parking brake interlock is activated.
 - Park your vehicle in a safe place and apply the parking brake.

The audio or video skips.

- This product is not firmly secured.
 - Secure this product firmly.

No sounds are produced. The volume level will not rise.

- Cables are not connected correctly.
 - Connect the cables correctly.
- The system is performing still, slow motion, or frame-by-frame playback with DVD-Video.
 - There is no sound during still, slow motion, or frame-by-frame playback with DVD-Video.
- The system is paused or performing, fast reverse or forward during the disc playback.
 - For the media other than music CD (CD-DA), there is no sound on fast reverse or forward.

The icon  is displayed, and operation is impossible.

- The operation is not compatible with the video configuration.
 - This operation is not possible. (For example, the DVD playing does not feature that angle, audio system, subtitle language, etc.)

The picture stops (pauses) and this product cannot be operated.

- The reading of data is impossible during disc playback.
 - Stop playback once, then restart.

The picture is stretched, with an incorrect aspect ratio.

- The aspect setting is incorrect for the display.
 - Select the appropriate setting for that image.

A parental lock message is displayed and DVD playback is not possible.

- The parental lock is on.
 - Turn the parental lock off or change the level.

The parental lock for DVD playback cannot be canceled.

- The code number is incorrect.
 - Input the correct code number.

Playback is not with the audio language and subtitle language settings selected in "DVD/DivX Setup".

- The DVD playing does not feature dialog or subtitles in the language selected in "DVD/DivX Setup".
 - Switching to a selected language is not possible if the language selected in "DVD/DivX Setup" is not recorded on the disc.

The picture is extremely unclear/distorted and dark during playback.

- The disc features a signal to prohibit copying. (Some discs may have this.)
 - Since this product is compatible with the copy guard analog copy protect system, the picture may suffer from horizontal stripes or other imperfections when a disc with that kind of protection signal is viewed on some displays. This is not a malfunction.

iPod cannot be operated.

- The iPod is frozen.
 - Reconnect the iPod with the USB interface cable for iPod/iPhone.
 - Update the iPod software version.
- An error has occurred.
 - Reconnect the iPod with the USB interface cable for iPod/iPhone.
 - Park your vehicle in a safe place, and turn off the engine. Turn the ignition key back to off (ACC OFF). Then restart the engine, and turn the power to this product back on.
 - Update the iPod software version.
- Cables are not connected correctly.
 - Connect the cables correctly.

Problems with the phone screen

Dialing is impossible because the touch panel keys for dialing are inactive.

- Your phone is out of range for service.
 - Retry after re-entering the range for service.
- The connection between the cellular phone and this product cannot be established now.
 - Perform the connection process.

Problems with the Application screen

A black screen is displayed.

- While operating an application, the application was ended on the smartphone side.
 - Press  to display the Top menu screen.
- The smartphone OS may be awaiting screen operation.
 - Stop the vehicle in a safe place and check the screen on the smartphone.

The screen is displayed, but operation does not work at all.

- An error has occurred.
 - Park your vehicle in a safe place, and then turn off the ignition switch (ACC OFF). Subsequently, turn the ignition switch to on (ACC ON) again.

The smartphone was not charged.

- Charging stopped because the temperature of the smartphone rose due to prolonged use of the smartphone during charging.
 - Disconnect the smartphone from the cable, and wait until the smartphone cools down.
- More battery power was consumed than was gained from charging.
 - This problem may be resolved by stopping any unnecessary services on the smartphone.

Error messages

When problems occur with this product, an error message appears on the display. Refer to the table below to identify the problem, then take the suggested corrective action. If the error persists, record the error message and contact your dealer or your nearest Pioneer service center.

Common

AMP Error

- This product fails to operate or the speaker connection is incorrect; the protective circuit is activated.
 - Check the speaker connection. If the message fails to disappear even after the engine is switched off/on, contact your dealer or an authorized Pioneer Service Station for assistance.

Product overheat. System will be shut down automatically in 1 minute. Restart the product by ACC Off/On may fix this problem. If this message keep showing up, it is possible that some problem occurred in the product.

- The temperature is too high for this product to operate.
 - Follow the instructions displayed on the screen. If this does not solve the problem, contact your dealer or an authorized Pioneer Station for assistance.

Disc

Error-02-XX/FF-FF

- The disc is dirty.
 - Clean the disc.
- The disc is scratched.
 - Replace the disc.
- The disc is loaded upside down.
 - Check that the disc is loaded correctly.
- There is an electrical or mechanical error.
 - Press the **RESET** button.

Different Region Disc

- The disc does not have the same region number as this product.
 - Replace the DVD with one bearing the correct region number.

Unplayable Disc

- This type of disc cannot be played on this product.
 - Replace the disc with one that can be played on this product.

Unplayable File

- This type of file cannot be played on this product.
 - Select a file that can be played.

Skipped

- The inserted disc contains DRM protected files.
 - The protected files are skipped.

Protect

- All the files on the inserted disc are embedded with DRM.
 - Replace the disc.

TEMP

- The temperature of this product is outside the normal operating range.
 - Wait until this product returns to a temperature within the normal operating limits.

This DivX rental has expired.

- The inserted disc contains expired DivX VOD content.
 - Select a file that can be played.

Video resolution not supported

- Files that cannot be played on this product are included in the file.
 - Select a file that can be played.

Unable to write to flash memory.

- The playback history for VOD contents cannot be saved for some reason.
 - Retry.
 - If the message appears frequently, consult your dealer.

Your device is not authorized to play this DivX protected video.

- This product's DivX registration code has not been authorized by the DivX VOD contents provider.
 - Register this product to the DivX VOD contents provider.

Video frame rate not supported

- DivX file's frame rate is more than 30 fps.
 - Select a file that can be played.

Audio Format not supported

- This type of file is not supported on this product.
 - Select a file that can be played.

USB storage device

Error-02

- Communication failed.
 - Turn the ignition switch OFF and back ON.
 - Disconnect the USB storage device.
 - Change to a different source. Then, return to the USB storage device.

Unplayable File

- This type of file cannot be played on this product.
 - Select a file that can be played.
- Security for the connected USB storage device is enabled.
 - Follow the USB storage device instructions to disable security.

Skipped

- The connected USB storage device contains DRM protected files.
 - The protected files are skipped.

Protect

- All the files on the connected USB storage device are embedded with DRM.
 - Replace the USB storage device.

Incompatible USB

- The connected USB storage device is not supported by this product.
 - Disconnect your device and replace it with a compatible USB storage device.

Check USB

- The USB connector or USB cable is short-circuited.
 - Check that the USB connector or USB cable is not caught in something or damaged.
- The connected USB storage device consumes more than maximum allowable current.
 - Disconnect the USB storage device and do not use it. Turn the ignition switch to OFF, then to ACC or ON and then connect a compliant USB storage device.

Video resolution not supported

- Files that cannot be played on this product are included in the file.
 - Select a file that can be played.

USB was disconnected for device protection. Do not reinsert this USB memory into the unit. Please restart the unit.

- The USB connector or USB cable is short-circuited.
 - Check that the USB connector or USB cable is not caught in something or damaged.
- The connected USB storage device consumes more than maximum allowable current.
 - Disconnect the USB storage device and do not use it. Turn the ignition switch to OFF, then to ACC or ON and then connect a compliant USB storage device.
- The USB interface cable for iPod / iPhone is short-circuited.
 - Confirm that the USB interface cable for iPod / iPhone or USB cable is not caught in something or damaged.

Audio Format not supported

- This type of file is not supported on this product.
 - Select a file that can be played.

iPod

Error-02-6X

- iPod failure.
 - Disconnect the cable from the iPod. Once the iPod's main menu is displayed, reconnect the iPod and reset it.

Error-02-60

- The iPod firmware version is old.
 - Update the iPod version.

Bluetooth

Error-10

- The power failed for the Bluetooth module of this product.
 - Turn the ignition switch to OFF and then to ON. If the error message is still displayed after performing the above action, please contact your dealer or an authorized Pioneer Service Station.

Handling and care of discs

Some basic precautions are necessary when handling your discs.

Built-in drive and care

- Use only conventional, fully circular discs. Do not use shaped discs.
- Do not use cracked, chipped, warped, or otherwise damaged discs as they may damage the built-in drive.
- Use 12-cm discs. Do not use 8-cm discs or an adapter for 8-cm discs.
- When using discs that can be printed on label surfaces, check the instructions and the warnings of the discs. Depending on the discs, inserting and ejecting may not be possible. Using such discs may result in damage to this equipment.
- Do not attach labels, write on or apply chemicals to the surface of the discs.
- Do not attach commercially available labels or other materials to the discs.
- To clean a disc, wipe it with a soft cloth, moving outward from the center.
- Condensation may temporarily impair the built-in drive's performance.
- Playback of discs may not be possible because of disc characteristics, disc format, recorded application, playback environment, storage conditions and so on.
- Road shocks may interrupt disc playback.
- Read the precautions for discs before using them.

Ambient conditions for playing a disc

- At extremely high temperatures, a temperature cutout protects this product by switching it off automatically.
- Despite our careful design of the product, small scratches that do not affect actual operation may appear on the disc surface as a result of mechanical wear, ambient conditions for use or handling of the disc. This is not a sign of the malfunction of this product. Consider it to be normal wear and tear.

Playable discs

DVD-Video



- **DVD** is a trademark of DVD Format/Logo Licensing Corporation.
- It is not possible to play DVD-Audio discs. This DVD drive may not be able to play all discs bearing the marks shown above.

CD



AVCHD recorded discs

This unit is not compatible with discs recorded in AVCHD (Advanced Video Codec High Definition) format. Do not insert AVCHD discs. If inserted, the disc may not be ejected.

Playing DualDisc

- DualDiscs are two-sided discs that have a recordable CD for audio on one side and a recordable DVD for video on the other.
- Playback of the DVD side is possible with this product. However, since the CD side of DualDiscs is not physically compatible with the general CD standard, it may not be possible to play the CD side with this product.

- Frequent loading and ejecting of a DualDisc may result in scratches to the disc.
- Serious scratches can lead to playback problems on this product. In some cases, a DualDisc may become stuck in the disc-loading slot and will not eject. To prevent this, we recommend you refrain from using DualDisc with this product.
- Please refer to the manufacturer for more detailed information about DualDiscs.

Dolby Digital

This product will down-mix Dolby Digital signals internally and the sound will be output in stereo.

- Manufactured under license from Dolby Laboratories. Dolby, Dolby Audio and the double-D symbol are trademarks of Dolby Laboratories.



Detailed information for playable media

Compatibility

Common notes about disc compatibility

- Certain functions of this product may not be available for some discs.
- Compatibility with all discs is not guaranteed.
- It is not possible to playback DVD-ROM/DVD-RAM discs.
- Playback of discs may become impossible with direct exposure to sunlight, high temperatures, or depending on the storage conditions in the vehicle.

DVD-Video discs

- DVD-Video discs that have incompatible region numbers cannot be played on this DVD drive. The region number of the player can be found on this product's chassis.

DVD-R/DVD-RW/DVD-R SL (Single Layer)/DVD-R DL (Dual Layer) discs

- Unfinalized discs which have been recorded with the Video format (video mode) cannot be played back.
- Discs which have been recorded with the Video Recording format (VR mode) cannot be played back.
- DVD-R DL (Dual Layer) discs which have been recorded with Layer Jump recording cannot be played back.
- For detailed information about recording mode, please contact the manufacturer of media, recorders, or writing software.

CD-/CD-RW discs

- Unfinalized discs cannot be played back.
- It may not be possible to play back CD-R/CD-RW discs recorded on a music CD recorder or a computer because of disc characteristics, scratches or dirt on the disc, or dirt, scratches or condensation on the lens of the built-in drive.
- Playback of discs recorded on a computer may not be possible, depending on the recording device, writing software, their settings, and other environmental factors.
- Please record with the correct format. (For details, please contact manufacturer of media, recorders, or writing software.)
- Titles and other text information recorded on a CD-R/CD-RW disc may not be displayed by this product (in the case of audio data (CD-DA)).
- Read the precautions with CD-R/CD-RW discs before using them.

Common notes about the USB storage device

- Do not leave the USB storage device in any location with high temperatures.
- Depending on the kind of the USB storage device you use, this product may not recognize the storage device or files may not be played back properly.
- The text information of some audio and video files may not be correctly displayed.
- File extensions must be used properly.
- There may be a slight delay when starting playback of files on an USB storage device with complex folder hierarchies.
- Operations may vary depending on the kind of an USB storage device.
- It may not be possible to play some music files from USB because of file characteristics, file format, recorded application, playback environment, storage conditions, and so on.

USB storage device compatibility

- ☞ For details about USB storage device compatibility with this product, refer to *Specifications* on page 45.
 - Protocol: bulk
 - You cannot connect a USB storage device to this product via a USB hub.
 - Partitioned USB storage device is not compatible with this product.
 - Firmly secure the USB storage device when driving. Do not let the USB storage device fall onto the floor, where it may become jammed under the brake or gas pedal.
 - There may be a slight delay when starting playback of audio files encoded with image data.
 - Some USB storage devices connected to this product may generate noise on the radio.
 - Do not connect anything other than the USB storage device.
- The sequence of audio files on USB storage device
For USB storage device, the sequence is different from that of USB storage device.

Handling guidelines and supplemental information

- This product is not compatible with the Multi Media Card (MMC).
- Copyright protected files cannot be played back.

Common notes about DivX files

Notes specific to DivX files

- Only DivX files downloaded from DivX partner sites are guaranteed for proper operation. Unauthorized DivX files may not operate properly.
- DRM rental files cannot be operated until playing back is started.
- This product corresponds to a DivX file display of up to 1 590 minutes 43 seconds. Search operations beyond this time limit are prohibited.
- DivX VOD file playback requires supplying the ID code of this product to the DivX VOD provider. Regarding the ID code, refer to *Displaying your DivX VOD registration code* on page 29.
- For details on the DivX video versions that can be played on this product, refer to *Specifications* on page 45.
- For more details about DivX, visit the following site: <http://www.divx.com/>

DivX subtitle files

- Srt format subtitle files with the extension ".srt" can be used.
- Only one subtitle file can be used for each DivX file. Multiple subtitle files cannot be associated.
- Subtitle files that are named with the same character string as the DivX file before the extension are associated with the DivX file. The character strings before the extension must be

exactly the same. However, if there is only one DivX file and one subtitle file in a single folder, the files are associated even if the file names are not the same.

- The subtitle file must be stored in the same folder as the DivX file.
- Up to 255 subtitle files may be used. Any more subtitle files will not be recognized.
- Up to 64 characters can be used for the name of the subtitle file, including the extension. If more than 64 characters are used for the file name, the subtitle file may not be recognized.
- The character code for the subtitle file should comply with ISO-8859-1. Using characters other than ISO-8859-1 may cause the characters to be displayed incorrectly.
- The subtitles may not be displayed correctly if the displayed characters in the subtitle file include control code.
- For materials that use a high transfer rate, the subtitles and video may not be completely synchronized.
- If multiple subtitles are programmed to display within a very short time frame, such as 0.1 seconds, the subtitles may not be displayed at the correct time.

Media compatibility chart

General

- Maximum playback time of audio file stored in the disc: 60 h
- Maximum playback time of audio file stored on an USB storage device: 7.5 h (450 minutes)

CD-R/W

File system: ISO9660 level 1.ISO9660 level 2.Romeo, Joliet.UDF 1.02/1.50/2.00/2.01/2.50

Maximum number of folders: 300

Maximum number of files: 999

Playable file types: MP3, WMA, AAC, WAV, DivX, MPEG1, MPEG2, MPEG4

DVD-R/R SL-/R DL/ DVD-RW

File system: ISO9660 level 1.ISO9660 level 2.Romeo, Joliet.UDF 1.02/1.50/2.00/2.01/2.50

Maximum number of folders: 300

Maximum number of files: 3 500

Playable file types: MP3, WMA, AAC, WAV, DivX, MPEG1, MPEG2, MPEG4

USB storage device

File system: FAT16/FAT32

Maximum number of folders: 300

Maximum number of files: 15 000

Playable file types: MP3, WMA, AAC, WAV, MPEG4, JPEG, BMP

Appendix

MP3 compatibility

- Ver. 2.x of ID3 tag is prioritized when both Ver. 1.x and Ver. 2.x exist.
- This product is not compatible with the following: MP3i (MP3 interactive), mp3 PRO, m3u playlist

CD-R/-RW

File extension: .mp3
Bit rate: 8 kbps to 320 kbps (CBR), VBR
Sampling frequency: 16 kHz to 48 kHz (32 kHz, 44.1 kHz, 48 kHz for emphasis)
ID3 tag: ID3 tag Ver. 1.0, 1.1, 2.2, 2.3

DVD-R/-R SL/-R DL/ DVD-RW

File extension: .mp3
Bit rate: 8 kbps to 320 kbps (CBR), VBR
Sampling frequency: 16 kHz to 48 kHz (32 kHz, 44.1 kHz, 48 kHz for emphasis)
ID3 tag: ID3 tag Ver. 1.0, 1.1, 2.2, 2.3

USB storage device

File extension: .mp3
Bit rate: 8 kbps to 320 kbps (CBR), VBR
Sampling frequency: 8 kHz to 48 kHz
ID3 tag: ID3 tag Ver. 1.0, 1.1, 2.2, 2.3, 2.4

WMA compatibility

- This product is not compatible with the following: Windows Media™ Audio 9 Professional, Lossless, Voice

CD-R/-RW

File extension: .wma
Bit rate: 5 kbps to 320 kbps (CBR), VBR
Sampling frequency: 8 kHz to 48 kHz

DVD-R/-R SL/-R DL/ DVD-RW

File extension: .wma
Bit rate: 5 kbps to 320 kbps (CBR), VBR
Sampling frequency: 8 kHz to 48 kHz

USB storage device

File extension: .wma
Bit rate: 5 kbps to 320 kbps (CBR), VBR
Sampling frequency: 8 kHz to 48 kHz

WAV compatibility

- The sampling frequency shown in the display may be rounded.

USB storage device

File extension: .wav
Format: Linear PCM (LPCM)
Sampling frequency: 16 kHz to 48 kHz
Quantization bits: 8 bits and 16 bits

AAC compatibility

- This product plays back AAC files encoded by iTunes.

CD-R/-RW

File extension: .m4a
Bit rate: 8 kbps to 320 kbps (CBR)
Sampling frequency: 8 kHz to 44.1 kHz

DVD-R/-R SL/-R DL/ DVD-RW

File extension: .m4a
Bit rate: 8 kbps to 320 kbps (CBR)
Sampling frequency: 8 kHz to 44.1 kHz

USB storage device

File extension: .m4a
Bit rate: 8 kbps to 320 kbps (CBR)
Sampling frequency: 8 kHz to 48 kHz

DivX compatibility

- This product is not compatible with the following: DivX Ultra format, DivX files without video data, DivX files encoded with LPCM (Linear PCM) audio codec
- Depending on the file information composition, such as the number of audio streams, there may be a slight delay in the start of playback on discs.
- If a file contains more than 4 GB, playback stops before the end.
- Some special operations may be prohibited because of the composition of DivX files.
- Files with high transfer rates may not be played back correctly. The standard transfer rate is 4 Mbps for CDs and 10.08 Mbps for DVDs.
- DivX files on the USB storage device cannot be played.

CD-R/-RW

File extension: .avi/.divx
Profile (DivX version): Home Theater Ver. 3.11/Ver. 4.x/Ver. 5.x/Ver. 6.x
Compatible audio codec: MP3, Dolby Digital
Bit rate (MP3): 8 kbps to 320 kbps (CBR), VBR
Sampling frequency (MP3): 16 kHz to 48 kHz (32 kHz, 44.1 kHz, 48 kHz for emphasis)
Maximum image size: 720 pixels × 576 pixels
Maximum file size: 4 GB

DVD-R/-R SL/-R DL/ DVD-RW

File extension: .avi/.divx
Profile (DivX version): Home Theater Ver. 3.11/Ver. 4.x/Ver. 5.x/Ver. 6.x
Compatible audio codec: MP3, Dolby Digital
Bit rate (MP3): 8 kbps to 320 kbps (CBR), VBR
Sampling frequency (MP3): 16 kHz to 48 kHz (32 kHz, 44.1 kHz, 48 kHz for emphasis)

Maximum image size: 720 pixels × 576 pixels
Maximum file size: 4 GB

Video files compatibility (USB)

- Files may not be played back properly depending on the environment in which the file was created or on the contents of the file.
- This product may not operate correctly, depending on the application used to encode WMA files.
- Depending on the version of Windows Media™ Player used to encode WMA files, album names and other text information may not be correctly displayed.
- There may be a slight delay when starting playback of audio files encoded with image data.
- This product is not compatible with packet write data transfer.
- This product can recognize up to 32 characters, beginning with the first character, including extension for the file and folder name. Depending on the display area, this product may try to display them with a reduced font size. However, the maximum number of the characters that you can display varies according to the width of each character, and of the display area.
- Folder selection sequence or other operations may be altered, depending on the encoding or writing software.
- Regardless of the length of blank section between the songs of original recording, compressed audio discs play with a short pause between songs.

.avi

Format: MPEG-4
Compatible video codec: MPEG-4
Compatible audio codec: Linear PCM(LPCM) MP3
Maximum resolution: 720 pixels × 480 pixels
Maximum Frame rate: 30 fps
■ Files may not be able to be played back depending on the bit rate.

.mp4

Format: MPEG-4
Compatible video codec: MPEG-4
Compatible audio codec: AAC
Maximum resolution: 720 pixels × 480 pixels
Maximum Frame rate: 30 fps
■ Files may not be able to be played back depending on the bit rate.

.mov

Format: MPEG-4
Compatible video codec: MPEG-4
Compatible audio codec: AAC/Linear PCM(LPCM) MP3
Maximum resolution: 720 pixels × 480 pixels

Appendix

Maximum Frame rate: 30 fps

- Files may not be able to be played back depending on the bit rate.

Example of a hierarchy

- This product assigns folder numbers. The user cannot assign folder numbers.

Copyright and trademark notice

Copyright (c) 1987, 1993, 1994

The Regents of the University of California. All rights reserved. Redistribution and use in source and binary forms, with or without modification, are permitted provided that the following conditions are met:

1. Redistributions of source code must retain the above copyright notice, this list of conditions and the following disclaimer.
2. Redistributions in binary form must reproduce the above copyright notice, this list of conditions and the following disclaimer in the documentation and/or other materials provided with the distribution.
3. All advertising materials mentioning features or use of this software must display the following acknowledgement: This product includes software developed by the University of California, Berkeley and its contributors.
4. Neither the name of the University nor the names of its contributors may be used to endorse or promote products derived from this software without specific prior written permission. THIS SOFTWARE IS PROVIDED BY THE REGENTS AND CONTRIBUTORS ``AS IS'' AND ANY EXPRESS OR IMPLIED WARRANTIES, INCLUDING, BUT NOT LIMITED TO, THE IMPLIED WARRANTIES OF MERCHANTABILITY AND FITNESS FOR A PARTICULAR PURPOSE ARE DISCLAIMED. IN NO EVENT SHALL THE REGENTS OR CONTRIBUTORS BE LIABLE FOR ANY DIRECT, INDIRECT, INCIDENTAL, SPECIAL, EXEMPLARY, OR CONSEQUENTIAL DAMAGES (INCLUDING, BUT NOT LIMITED TO, PROCUREMENT OF SUBSTITUTE GOODS OR SERVICES; LOSS OF USE, DATA, OR PROFITS; OR BUSINESS INTERRUPTION) HOWEVER CAUSED AND ON ANY THEORY OF LIABILITY, WHETHER IN CONTRACT, STRICT LIABILITY, OR TORT (INCLUDING NEGLIGENCE OR OTHERWISE) ARISING IN ANY WAY OUT OF THE USE OF THIS SOFTWARE, EVEN IF ADVISED OF THE POSSIBILITY OF SUCH DAMAGE

Bluetooth



The *Bluetooth*® word mark and logos are registered trademarks owned by the Bluetooth SIG, Inc. and any use of such marks by PIONEER CORPORATION is under license. Other trademarks and trade names are those of their respective owners.

WMA

Windows Media is either a registered trademark or trademark of Microsoft Corporation in the United States and/or other countries.

This product includes technology owned by Microsoft Corporation and cannot be used or distributed without a license from Microsoft Licensing, Inc.

DivX



DivX Certified® devices have been tested for high-quality DivX® (divx, .avi) video playback. When you see the DivX logo, you know you have the freedom to play your favorite DivX movies. DivX®, DivX Certified® and associated logos are trademarks of DivX, LLC and are used under license. This DivX Certified® device has passed rigorous testing to ensure it plays DivX® video. To play purchased DivX movies, first register your device at vod.divx.com. Find your registration code in the DivX VOD section of your device setup menu.

- Displaying your DivX VOD registration code on page 29

AAC

AAC is short for Advanced Audio Coding and refers to an audio compression technology standard used with MPEG-2 and

MPEG-4. Several applications can be used to encode AAC files, but file formats and extensions differ depending on the application which is used to encode. This unit plays back AAC files encoded by iTunes.

Detailed information regarding connected iPod devices

- Pioneer accepts no responsibility for data lost from an iPod, even if that data is lost while using this product. Please back up your iPod data regularly.
 - Do not leave the iPod in direct sunlight for extended amounts of time. Extended exposure to direct sunlight can result in iPod malfunction due to the resulting high temperature.
 - Do not leave the iPod in any location with high temperatures.
 - Firmly secure the iPod when driving. Do not let the iPod fall onto the floor, where it may become jammed under the brake or gas pedal.
- For details, refer to the iPod manuals.

iPod and iPhone



"Made for iPod" and "Made for iPhone" mean that an electronic accessory has been designed to connect specifically to iPod or iPhone, respectively, and has been certified by the developer to meet Apple performance standards.

Apple is not responsible for the operation of this device or its compliance with safety and regulatory standards. Please note that the use of this accessory with iPod or iPhone may affect wireless performance. iPhone, iPod, iPod classic, iPod nano, and iPod touch are trademarks of Apple Inc., registered in the U.S. and other countries.

Appendix

Lightning

Lightning is a trademark of Apple Inc.

App Store

App Store is a service mark of Apple Inc.

iOS

iOS is a trademark on which Cisco holds the trademark right in the US and certain other countries.

iTunes

iTunes is a trademark of Apple Inc., registered in the U.S. and other countries.

Using app-based connected content

IMPORTANT

Requirements to access app-based connected content services using this product:

- Latest version of the Pioneer compatible connected content application(s) for the smartphone, available from the service provider, downloaded to your smartphone.
- A current account with the content service provider.
- Smartphone Data Plan.
Note: if the Data Plan for your smartphone does not provide for unlimited data usage, additional charges from your carrier may apply for accessing app-based connected content via 3G, EDGE and/or LTE (4G) networks.
- Connection to the Internet via 3G, EDGE, LTE (4G) or Wi-Fi network.
- Optional Pioneer adapter cable connecting your iPhone to this product.

Limitations:

- Access to app-based connected content will depend on the availability of cellular and/or Wi-Fi network coverage for the purpose of allowing your smartphone to connect to the Internet.
- Service availability may be geographically limited to the region. Consult the connected content service provider for

additional information.

- Ability of this product to access connected content is subject to change without notice and could be affected by any of the following: compatibility issues with future firmware versions of smartphone; compatibility issues with future versions of the connected content application(s) for the smartphone; changes to or discontinuation of the connected Content application(s) or service by its provider.

Notice regarding video viewing

Remember that use of this system for commercial or public viewing purposes may constitute an infringement on the author's rights as protected by the Copyright Law.

Notice regarding DVD-Video viewing

This item incorporates copy protection technology that is protected by U.S. patents and other intellectual property rights of Rovi Corporation. Reverse engineering and disassembly are prohibited.

Notice regarding MP3 file usage

Supply of this product only conveys a license for private, non-commercial use and does not convey a license nor imply any right to use this product in any commercial (i.e. revenue-generating) real time broadcasting (terrestrial, satellite, cable and/or any other media), broadcasting/streaming via internet, intranets and/or other networks or in other electronic content distribution systems, such as pay-audio or audio-on-demand applications. An independent license for such use is required. For details, please visit <http://www.mp3licensing.com>.

Using the LCD screen correctly

Handling the LCD screen

- When the LCD screen is subjected to direct sunlight for a long period of time, it will become very hot, resulting in possible damage to the LCD screen. When not using this product, avoid exposing it to direct sunlight as much as possible.

- The LCD screen should be used within the temperature ranges shown in *Specifications* on page 45.
- Do not use the LCD screen at temperatures higher or lower than the operating temperature range, because the LCD screen may not operate normally and could be damaged.
- The LCD screen is exposed in order to increase its visibility within the vehicle. Please do not press strongly on it as this may damage it.
- Do not push the LCD screen with excessive force as this may scratch it.
- Never touch the LCD screen with anything besides your finger when operating the touch panel functions. The LCD screen can scratch easily.

Liquid crystal display (LCD) screen

- If the LCD screen is near the vent of an air conditioner, make sure that air from the air conditioner is not blowing on it. Heat from the heater may break the LCD screen, and cool air from the cooler may cause moisture to form inside this product, resulting in possible damage.
- Small black dots or white dots (bright dots) may appear on the LCD screen. These are due to the characteristics of the LCD screen and do not indicate a malfunction.
- The LCD screen will be difficult to see if it is exposed to direct sunlight.
- When using a cellular phone, keep the antenna of the cellular phone away from the LCD screen to prevent disruption of the video in the form of disturbances such as spots or colored stripes.

Maintaining the LCD screen

- When removing dust from or cleaning the LCD screen, first turn this product off and then wipe the screen with a soft dry cloth.
- When wiping the LCD screen, take care not to scratch the surface. Do not use harsh or abrasive chemical cleaners.

LED (light-emitting diode) backlight

A light emitting diode is used inside the display to illuminate the LCD screen.

- At low temperatures, using the LED backlight may increase image lag and degrade the image quality because of the characteristics of the LCD screen. Image quality will improve with an increase in temperature.

Appendix

- The product lifetime of the LED backlight is more than 10 000 hours. However, it may decrease if used in high temperatures.
- If the LED backlight reaches the end of its product lifetime, the screen will become dimmer and the image will no longer be visible. In that case, please consult your dealer or the nearest authorized Pioneer Service Station.

Specifications

General

Rated power source	14.4 V DC (10.8 V to 15.1 V allowable)
Grounding system	Negative type
Maximum current consumption	10.0 A
Dimensions (W × H × D): D	
Chassis	178 mm × 100 mm × 165 mm (7 in. × 3-7/8 in. × 6-1/2 in.)
Noise	171 mm × 97 mm × 3 mm (6-3/4 in. × 3-7/8 in. × 1/8 in.)
Weight	1.6 kg (3.5 lbs)

Display

Screen size/aspect ratio	6.2inch wide/16:9 (effective display area: 137.52mm × 77.232mm) (5-3/8in. × 3in.)
Pixels	1 152 000 (2 400 × 480)
Display method	TFT Active matrix driving
Color system	PAL/NTSC/PAL-M/PAL-N/SECAM compatible

Audio

Maximum power output	•50 W × 4 ch/4 Ω
	•50 W × 2 ch/4 Ω + 70 W × 1 ch/2 Ω (for subwoofer)
Continuous power output	22 W × 4 (50 Hz to 15 kHz, 5 %THD, 4Ω LOAD, Both Channels Driven)
Load impedance	4 Ω (4 Ω to 8 Ω [2 Ω for 1 ch] allowable)
Preout output level (max)	2.0 V
Equalizer (5-Band Graphic Equalizer): Frequency	100 Hz/315 Hz/1.25 kHz/3.15 kHz/8 kHz
Gain	±12 dB
HPF:	
Frequency	50 Hz/63 Hz/80 Hz/100 Hz/125 Hz
Slope	-12 dB/oct
Subwoofer/LPF:	
Frequency	50 Hz/63 Hz/80 Hz/100 Hz/125 Hz
Slope	-18 dB/oct
Gain	+6 dB to -24 dB
Phase	Normal/Reverse

Bass boost:	
Gain	+12 dB to 0 dB

DVD drive

System	DVD-Video, VCD, CD, MP3, WMA, AAC, DivX, MPEG player
Usable discs	DVD-VIDEO, VIDEO-CD, CD, CD-R, CD-RW, DVD-R, DVD-RW, DVD-RDL
Region number	1
Signal Format:	
Sampling frequency	32 kHz/44.1 kHz/48 kHz/96 kHz
Number of quantization bits	16 bit/20 bit/24 bit; linear
Frequency response	5 Hz to 22 000 Hz (with DVD, at sampling frequency 48 kHz)
Signal-to-noise ratio	91 dB (1 kHz) (IHF-A network) (RCA level)
Output level:	
Video	1.0 Vp-p/75Ω (±0.2 V)
Number of channels	2 (stereo)
MP3 decoding format	MPEG-1 & 2 Audio Layer 3
WMA decoding format	Ver.7, 7.1, 8, 9 (2 ch audio) (Windows Media Player)
AAC decoding format	MPEG-4 AAC (iTunes encoded only): .m4a (Ver. 10.6 and earlier)
DivX decoding format	Home Theater Ver. 3, 4, 5, 2, 6 (Except ultra and HD) : .avi, .divx
MPEG video decoding format	MPEG-1, MPEG-2, MPEG-4 (part2)

USB

USB standard spec	USB1.1, USB2.0 Full Speed, USB2.0 High Speed
USB standard spec	USB 2.0 high speed (For audio files)
Max current supply	1.0 A
USB Class	MSC (Mass Storage Class)
File system	FAT16, FAT32
MP3 decoding format	MPEG-1 & 2 Audio Layer 3
WMA decoding format	Ver.7, 7.1, 8, 9 (2 ch audio) (Windows Media Player)
AAC decoding format	MPEG-4 AAC (iTunes encoded only) (Ver. 10.6 and earlier)
WAVE signal format	Linear PCM: wav
Sampling Frequency	Linear PCM: 16 kHz, 22.05 kHz, 24 kHz, 32 kHz, 44.1 kHz, 48 kHz
JPEG decoding formatjpeg, .jpg, .jpe
Pixel Sampling	4:2:2, 4:2:0
Decode Size	MAX: 8 192 (H) × 7 680 (W), MIN: 32 (H) × 32 (W)
MPEG4 video decoding format	Simple Profile

Bluetooth

(AVH-290BT/AVH-291BT)	
Version	Bluetooth 3.0 certified

Output power	+4 dBm Max. (Power class 2)
Frequency band(s)	2 400 MHz to 2 483.5 MHz

FM tuner

Frequency range	87.9 MHz to 107.9 MHz
Usable sensitivity	12 dBf (1.1 μV/75Ω, mono, S/N: 30 dB)
Signal-to-noise ratio	72 dB (IHF-A network)

AM tuner

Frequency range	530 kHz to 1 710 kHz (10 kHz)
Usable sensitivity	28 μV (S/N: 20 dB)
Signal-to-noise ratio	62 dB (IHF-A network)

CEA2006 Specifications



Power output	14W RMS × 4 Channels (4Ω and ≤1 % THD+N)
S/N ratio	91dBa (reference: 1 W into 4 Ω)
■ Specifications and design are subject to possible modifica- tions without notice due to improvements.	

Table des matières

Merci d'avoir fait l'achat de ce produit Pioneer. Veuillez lire toutes les instructions, afin de pouvoir utiliser ce modèle de manière adéquate. Après avoir lu les instructions, conservez ce document dans un endroit sûr pour consultation future.

Important

Les écrans illustrés dans les exemples peuvent être différents des véritables écrans, car ces derniers sont sujets à modification sans préavis pour l'amélioration du rendement et du fonctionnement.

Précautions.....48

Informations pour l'utilisateur	48
Importantes informations de sécurité	48
Interverrouillage du frein de stationnement	49
Lors de l'utilisation d'un afficheur connecté à VOUT	49
Pour éviter l'épuisement de la batterie	49
Caméra de recul	49
Manipuler le connecteur USB	49
Non-fonctionnement	49
Visitez notre site Web	49
Protéger le panneau ACL et l'écran	50
Remarques sur la mémoire interne	50
À propos de ce mode d'emploi	50

Utilisation de base.....51

Vérifier les noms et fonctions des pièces.....	51
Télécommande	51
Insérer/Ejecter/Connecter un support	51
Lors du premier démarrage	51
Comment utiliser les écrans	52
Sources AV prises en charge	53
Sélectionner une source	53
Utiliser le panneau tactile	53

Enregistrer et connecter un appareil Bluetooth.....54

Afficher l'écran « Bluetooth »	54
Enregistrer des appareils Bluetooth	54
Connecter manuellement un appareil Bluetooth enregistré	54
Permuter la visibilité	54

Saisir le code PIN pour la connexion sans fil Bluetooth	54
Afficher les informations d'appareil	54
Effacer la mémoire Bluetooth	54
Mettre à jour le logiciel Bluetooth	55
Afficher la version du logiciel Bluetooth	55

Téléphonie mains libres.....55

Afficher l'écran de menu de téléphone	56
Faire un appel téléphonique	56
Recevoir un appel téléphonique	56
Modifier les réglages de téléphone	56
Remarques sur la téléphonie mains libres	57

Configuration pour iPod.....57

Compatibilité iPod	57
Information sur les connexions et les fonctions	58

Radio.....58

Procédure de démarrage	58
Mettre en mémoire les fréquences de radiodiffusion les plus puissantes	58
Syntonsation des fréquences puissantes	58

Disque.....59

Procédure de démarrage	61
Sélectionner les fichiers dans la liste des noms de fichier	61
Permuter le type de fichier multimédia	61
Rechercher la partie désirée pour la lecture	61
Utiliser le menu DVD	61
Permuter la langue des sous-titres ou la langue audio	61

Fichiers audio comprimés.....62

Procédure de démarrage (pour disque)	62
Procédure de démarrage (pour USB)	62
Sélectionner les fichiers dans la liste des noms de fichier	62
Permuter le type de fichier multimédia	63

Fichiers vidéo comprimés.....63

Procédure de démarrage	64
Sélectionner les fichiers dans la liste des noms de fichier	64

Fichiers d'image fixe.....64

Procédure de démarrage	64
Sélectionner les fichiers dans la liste des noms de fichier	65
Permuter le type de fichier multimédia	65
Régler l'intervalle de diaporama	65

iPod.....65

Connecter un iPod	66
Procédure de démarrage	66
Sélectionner les morceaux ou les sources vidéo dans l'écran de liste de lecture	66

Lecteur audio Bluetooth.....67

Procédure de démarrage	67
Sélectionner les fichiers dans la liste des noms de fichier	67

Source AUX.....68

Procédure de démarrage	68
Régler le signal vidéo	68

Réglages système.....68

Afficher l'écran de réglage « Système »	68
Activer la source audio Bluetooth	68
Régler le défilement continu	68
Régler la caméra de recul	68
Régler la caméra pour le mode Rear View	69
Sélectionner la langue du système	69
Régler le son du bip	69
Régler les positions de réponse du panneau tactile (étalonnage du panneau tactile)	69
Régler le gradateur	69
Régler l'image	70

Réglages audio.....71

Afficher l'écran de réglage « Audio »	71
Utiliser le réglage de gradateur/balance	71
Utiliser le réglage de balance	71
Régler les niveaux de source	71
Régler la sonie	71
Utiliser la sortie de caisson d'extrêmes graves	71

Ajuster les réglages de caisson d'extrêmes graves	71
Permuter la sortie de haut-parleur arrière	71
Permuter sur la sortie arrière RCA	72
Amplifier les graves	72
Régler le filtre passe-haut	72
Utiliser l'égalisateur	72

Menu de thème.....72

Sélectionner la couleur de thème	72
--	----

Configurer le lecteur vidéo.....73

Régler les langues prioritaires	73
Régler l'affichage de l'icône d'angle	73
Régler le verrouillage parental	73
Régler les sous-titres DivX	74
Afficher le code d'enregistrement DivX VOD	74
Afficher le code d'annulation d'enregistrement DivX VOD	74
Lecture automatique des DVD	74
Régler le signal vidéo pour la caméra de recul	74

Menu de favoris.....75

Créer un raccourci	75
Sélectionner un raccourci	75
Retirer un raccourci	75

Opérations communes.....76

Régler l'heure et la date	76
Changer le mode grand écran	76

Autres fonctions.....76

Rétablir divers réglages/Rétablir les réglages d'usine de ce produit	76
--	----

Connexion.....77

Précautions	77
Précautions à prendre avant de connecter le système	77
Avant d'installer ce produit	77
Pour éviter les dommages	77
Remarque sur le fil bleu/blanc	78
Ce produit	78
Cordon d'alimentation	78
Fils de haut-parleurs	79

Table des matières

Amplificateur de puissance (vendu séparément).....	79
iPod / iPhone.....	79
iPod / iPhone avec connecteur Lightning	79
iPod / iPhone avec connecteur 30 broches	80
Caméra	80
Le composant vidéo externe et l'afficheur	80

■ Installation81

Précautions à prendre avant l'installation.....	81
Avant l'installation	81
Remarques sur l'installation.....	81
Installation à l'aide des trous de vis sur le côté de ce produit	82
Installer le microphone.....	82
Monter le pare-soleil	82
Installation sur la colonne de direction	82
Régler l'angle du microphone	83

■ Annexe83

Dépannage	83
Messages d'erreur	84
Manipulation et entretien des disques.....	85
Disques dont la lecture est possible.....	86
Informations détaillées sur les supports dont la lecture est possible	86
Avis concernant les droits d'auteur et les marques de commerce	89
Bluetooth	89
WMA	89
DivX	89
AAC	89
Informations détaillées sur les appareils iPod connectés	89
Utiliser le contenu connecté pour application	90
Avis concernant le visionnement vidéo	90
Avis concernant le visionnement des DVD-Vidéo	90
Avis sur l'utilisation des fichiers MP3.....	90
Utiliser correctement l'écran ACL.....	90
Spécifications.....	91

Précautions

Informations pour l'utilisateur

- NUMÉRO DE MODÈLE : AVH-290BT/AVH-291BT
Contains FCC ID : AJDK083
Contains/Contient IC : 775E-K083
- Le présent appareil est conforme aux parties 15 des règles de la FCC et CNR d'Industrie Canada applicables aux appareils radio exempts de licence. L'exploitation est autorisée aux deux conditions suivantes: (1) l'appareil ne doit pas produire de brouillage, et (2) l'utilisateur de l'appareil doit accepter tout brouillage radioélectrique subi, même si le brouillage est susceptible d'en compromettre le fonctionnement.
- L'antenne Bluetooth ne peut pas être supprimé (ou remplacé) par l'utilisateur.
- Cet équipement est conforme aux limites d'exposition aux rayonnements énoncées pour un environnement non contrôlé et respecte les règles les radioélectriques (RF) de la FCC lignes directrices d'exposition et d'exposition aux fréquences radioélectriques (RF) CNR-102 de l'IC. Cet équipement émet une énergie RF très faible qui est considérée conforme sans évaluation de l'exposition maximale autorisée. Cependant, cet équipement doit être installé et utilisé en gardant une distance de 20 cm ou plus entre le dispositif rayonnant et le corps (à l'exception des extrémités : mains, poignets, pieds et chevilles).

ATTENTION

Ce produit est un produit laser de Classe 1 dans la classification de Sécurité des produits laser, CEI 60825-1:2007, et il contient un module laser de classe 1M. Pour assurer la sécurité en tout temps, ne retirer aucun couvercle et ne pas tenter d'accéder à l'intérieur du produit. Confiez toute réparation à un personnel qualifié.

APPAREIL À LASER DE CLASSE 1

ATTENTION - RAYONNEMENT LASER VISIBLE ET INVISIBLE DE CLASSE 1M LORSQUE OUVERT. NE PAS REGARDER DIRECTEMENT AVEC DES INSTRUMENTS D'OPTIQUE.

La protection de votre ouïe est entre vos mains

Pour assurer le rendement optimal de votre matériel et – plus important encore – la protection de votre ouïe, réglez le volume à un niveau raisonnable. Pour ne pas altérer votre sens de la perception, le son doit être clair mais ne produire aucun vacarme et être exempt de toute distorsion. Votre ouïe peut vous jouer des tours. Avec le temps, votre système auditif peut en effet s'adapter à des volumes supérieurs, et ce qui vous semble un « niveau de confort normal » pourrait au contraire être excessif et contribuer à endommager votre ouïe de façon permanente. Le réglage de votre matériel à un volume sécuritaire AVANT que votre ouïe s'adapte vous permettra de mieux vous protéger.

CHOISISSEZ UN VOLUME SÉCURITAIRE:

- Réglez d'abord le volume à un niveau inférieur.
- Montez progressivement le volume jusqu'à un niveau d'écoute confortable ; le son doit être clair et exempt de distorsions.
- Une fois que le son est à un niveau confortable, ne touchez plus au bouton du volume.

N'OUBLIEZ PAS DE RESPECTER LES DIRECTIVES SUIVANTES:

- Lorsque vous montez le volume, assurez-vous de pouvoir quand même entendre ce qui se passe autour de vous.
- Faites très attention ou cessez temporairement l'utilisation dans les situations pouvant s'avérer dangereuses.
- N'utilisez pas des écouteurs ou un casque d'écoute lorsque vous opérez un véhicule motorisé ; une telle utilisation peut créer des dangers sur la route et est illégale à de nombreux endroits.

Importantes informations de sécurité

⚠ MISE EN GARDE

- N'essayez pas d'installer ou de réparer ce produit vous-même. L'installation ou la réparation de ce produit par des personnes sans formation ni expérience en équipement électronique et accessoires automobiles peut être dangereuse et pourrait exposer à un risque de décharge électrique, de blessure ou autres dangers.
- Ne laissez pas ce produit entrer en contact avec des liquides. Cela peut entraîner une décharge électrique. Le contact avec des liquides peut aussi causer des dom-

mages au produit, de la fumée et une surchauffe.

- Si du liquide ou un corps étranger pénètre dans ce produit, rangez votre véhicule dans un endroit sûr, mettez immédiatement le commutateur d'allumage en position d'arrêt (ACC OFF), et consultez votre détaillant ou le centre de service après-vente Pioneer agréé le plus près. N'utilisez pas ce produit dans cet état, car cela peut entraîner un incendie, une décharge électrique ou une panne.
- Si ce produit émet de la fumée, un bruit étrange ou une odeur étrange, ou s'il y a tout autre signe d'anomalie sur l'écran ACL, éteignez-le immédiatement et contactez votre détaillant ou le centre de service après-vente Pioneer agréé le plus près. L'utilisation du produit dans cet état peut entraîner des dommages permanents sur le système.
- Ne démontez pas et ne modifiez pas ce produit, car il y a des composants sous haute tension à l'intérieur qui peuvent causer une décharge électrique. Veuillez consulter votre détaillant ou le centre de service après-vente Pioneer agréé le plus près pour l'inspection, le réglage ou la réparation des pièces internes.

Avant d'utiliser ce produit, vous devez lire et comprendre les informations suivantes sur la sécurité :

- N'utilisez pas ce produit, les applications ou la caméra de recul en option (le cas échéant) si cela vous distrait de quelque façon affectant l'utilisation sécuritaire de votre véhicule. Respectez toujours les règles de conduite sécuritaire et toute la réglementation routière en vigueur. Si vous avez du mal à utiliser ce produit ou à voir l'affichage, stationnez votre véhicule dans un emplacement sûr et engagez le frein de stationnement avant d'effectuer les réglages nécessaires.
- Ne montez jamais le volume de ce produit au point de ne pas pouvoir entendre la circulation et les véhicules d'urgence.
- Par mesure de sécurité, certaines fonctions restent désactivées à moins que le véhicule ne soit arrêté et/ou que le frein de stationnement ne soit engagé.
- Gardez ce manuel à portée de la main comme référence au sujet des procédures d'utilisation et des informations de sécurité.
- N'installez pas ce produit là où il risque (i) de gêner la vision du conducteur, (ii) d'affecter le rendement de tout système ou de tout dispositif de sécurité du véhicule, y compris les coussins de sécurité gonflables ou les boutons de feux de détresse, ou (iii) d'affecter la capacité du conducteur à utiliser le véhicule de façon sécuritaire.
- Pensez à boucler votre ceinture de sécurité en tout temps lorsque vous conduisez votre véhicule. En cas d'accident, vos blessures risquent d'être considérablement plus graves si votre ceinture de sécurité n'est pas bien bouclée.
- Ne portez jamais de casque d'écoute au volant.

Précautions

⚠ ATTENTION

Ce produit a été évalué sous des conditions climatiques tempérées et tropicales, selon la norme CEI 60065, « Appareils audio, vidéo et appareils électroniques analogues – Exigences de sécurité ».

Interverrouillage du frein de stationnement

Certaines fonctions (telles que le visionnement d'images vidéo et certaines opérations avec les touches du panneau tactile) disponibles sur ce produit peuvent être dangereuses (avec risque de blessure grave ou de décès) et/ou illégales si elles sont utilisées tout en conduisant. Pour prévenir l'utilisation de telles fonctions pendant le déplacement du véhicule, un dispositif d'interverrouillage détecte l'engagement du frein de stationnement et le déplacement du véhicule. Si vous essayez d'utiliser les fonctions décrites ci-dessus tout en conduisant, elles se désactiveront jusqu'à ce que vous arrêtiez le véhicule dans un emplacement sûr et (1) engagez le frein de stationnement, (2) libérez le frein de stationnement, puis (3) réengagez le frein de stationnement. Veuillez laisser la pédale de frein enfoncée avant de libérer le frein de stationnement.

Pour une conduite sécuritaire

⚠ MISE EN GARDE

- **LE FIL VERT PÂLE DU CONNECTEUR D'ALIMENTATION EST CONÇU POUR DÉTECTER LE STATIONNEMENT DU VÉHICULE ET DOIT ÊTRE CONNECTÉ DU CÔTÉ ALIMENTATION DU COMMUTATEUR DE FREIN DE STATIONNEMENT. LA CONNEXION OU L'UTILISATION INADÉQUATE DE CE FIL PEUT CONSTITUER UNE VIOLATION DE LA LOI APPLICABLE ET PEUT ENTRAÎNER UNE BLESSURE GRAVE OU DES DOMMAGES.**
- **Ne faites rien pour trafiquer ou désactiver le dispositif d'interverrouillage du frein de stationnement, mis en place pour assurer votre protection. Trafiquer ou désactiver le dispositif d'interverrouillage du frein de stationnement peut entraîner une blessure grave ou les décès.**
- **Pour éviter de courir le risque de dommages, de blessure et de violation potentielle des lois applicables, ce produit ne doit pas être utilisé avec une image vidéo visible pour le conducteur.**
- Dans certains pays, regarder l'image vidéo d'un afficheur

à l'intérieur d'un véhicule peut être illégal même pour les passagers. Là où de tels règlements existent, ils doivent être respectés.

Si vous essayez de regarder l'image vidéo tout en conduisant, la mise en garde « **Visualiser la source vidéo du siège avant pendant la conduite est strictement interdit.** » apparaîtra sur l'écran. Pour regarder l'image vidéo sur l'afficheur, arrêtez le véhicule dans un endroit sûr et engagez le frein de stationnement. Veuillez laisser la pédale de frein enfoncée avant de libérer le frein de stationnement.

Lors de l'utilisation d'un afficheur connecté à V OUT

La borne de sortie vidéo (V OUT) est pour la connexion d'un afficheur, pour permettre aux passagers des sièges arrière de regarder des images vidéo.

⚠ MISE EN GARDE

N'installez JAMAIS l'afficheur arrière dans un emplacement où le conducteur pourra regarder les images vidéo tout en conduisant.

Pour éviter l'épuisement de la batterie

Assurez-vous que le moteur du véhicule tourne pendant l'utilisation de ce produit. Utiliser ce produit sans faire tourner le moteur peut mettre la batterie à plat.

⚠ MISE EN GARDE

N'installez pas ce produit dans un véhicule qui n'a pas de fil ACC ou de circuit disponible.

Caméra de recul

Avec une caméra de recul en option, vous pouvez utiliser ce produit pour qu'il vous aide à garder un œil sur la remorque, ou pour reculer dans un stationnement étroit.

⚠ MISE EN GARDE

- L'IMAGE AFFICHÉE À L'ÉCRAN PEUT ÊTRE INVERSÉE.
- N'UTILISEZ L'ENTRÉE QUE POUR L'IMAGE DE MARCHÉ ARRIÈRE OU DE MIROIR DE CAMÉRA DE REÇUL. TOUT AUTRE UTILISATION PEUT ENTRAÎNER UNE BLESSURE OU DES DOMMAGES.

⚠ ATTENTION

Le mode de vue arrière s'utilise avec ce produit comme dispositif d'aide pour garder un œil sur une remorque ou pour reculer. N'utilisez pas cette fonction à des fins de divertissement.

Manipuler le connecteur USB

⚠ ATTENTION

- Pour éviter de perdre des données et d'endommager le support de mémoire, ne le retirez jamais de ce produit pendant l'exécution du transfert de données.
- Pioneer ne peut pas garantir la compatibilité avec tous les supports de mémoire de masse USB, et n'assume aucune responsabilité pour toute perte de données sur les lecteurs multimédia, iPhones, téléphones intelligents ou autres appareils pendant l'utilisation de ce produit.

Non-fonctionnement

Service après-vente des produits Pioneer

Pour le service après-vente (y compris les conditions de garantie) ou toute autre information, veuillez contacter votre détaillant ou distributeur. Si les informations nécessaires ne sont pas disponibles, veuillez contacter les compagnies énumérées ci-dessous.

Veuillez ne pas envoyer votre produit pour réparation aux adresses de compagnies énumérées ci-dessous sans les avoir d'abord contactées.

- ÉTATS-UNIS ET CANADA
Pioneer Electronics (USA) Inc.
CUSTOMER SUPPORT DIVISION
P.O. Box 1760 Long Beach, CA 90801-1760
800-421-1404

Pour plus d'informations sur la garantie, veuillez lire la feuille Garantie limitée qui accompagne ce produit.

Visitez notre site Web

Visitez-nous sur le site suivant :

<http://www.pioneerelectronics.com>
<http://www.pioneerelectronics.ca>

- 1 Enregistrez votre produit.
- 2 Recevez des mises à jour sur les plus récents produits et les nouvelles technologies.

Précautions

- 3 Téléchargez des modes d'emploi, commandez des catalogues de produits, recherchez les nouveaux produits et bien plus encore.
- 4 Recevez des notifications sur les mises à niveau et mises à jour des logiciels.

Protéger le panneau ACL et l'écran

- Ne laissez pas l'écran ACL exposé aux rayons directs du soleil lorsque vous n'utilisez pas ce produit. Cela peut entraîner un dysfonctionnement de l'écran ACL sous l'effet des températures élevées.
- Lorsque vous utilisez un téléphone cellulaire, gardez son antenne à l'écart de l'écran ACL pour éviter le brouillage de l'image vidéo sous forme de points, de bandes colorées, etc.
- Pour protéger l'écran ACL contre les dommages, pensez à ne toucher les touches du panneau tactile qu'avec les doigts, et tout doucement.

Remarques sur la mémoire interne

Avant de retirer la batterie du véhicule

- Certains réglages et contenus enregistrés ne seront pas réinitialisés.

Données sujettes à effacement

Les informations sont effacées en déconnectant le fil jaune de la batterie (ou en retirant la batterie elle-même).

- Certains réglages et contenus enregistrés ne seront pas réinitialisés.

Réinitialisation du microprocesseur

ATTENTION

La pression sur le bouton **RESET** rétablit les valeurs d'usine des réglages et des contenus enregistrés.

- N'effectuez pas cette opération alors qu'un appareil est connecté à ce produit.
- Certains réglages et contenus enregistrés ne seront pas

réinitialisés.

Le microprocesseur doit être réinitialisé dans les cas suivants :

- Avant d'utiliser ce produit pour la première fois après l'installation.
- Si ce produit ne fonctionne pas bien.
- S'il y a des problèmes d'utilisation du système.
- Si la position du véhicule indiquée sur la carte est significativement erronée.

1 Mettez le commutateur d'allumage sur OFF.

2 Appuyez sur le bouton RESET avec la pointe d'un stylo ou autre objet pointu.





➤ la page 51, *Vérifier les noms et fonctions des pièces*

Les valeurs d'usine des réglages et des contenus enregistrés sont rétablis.

À propos de ce mode d'emploi

Des schémas des écrans réels sont utilisés dans ce mode d'emploi pour décrire les opérations. Il se peut toutefois que les écrans de certains appareils ne correspondent pas à ceux de ce mode d'emploi, suivant le modèle utilisé.

Signification des symboles utilisés dans ce mode d'emploi

	Indique le nom des modèles qui prennent en charge les opérations décrites.
	Indique qu'il faut toucher une touche programmable appropriée sur l'écran tactile.
	Indique qu'il faut toucher et maintenir enfoncée une touche programmable appropriée sur l'écran tactile.
	Indique qu'il y a une référence ou des informations supplémentaires pour la touche ou l'écran.

Vérifier les noms et fonctions des pièces

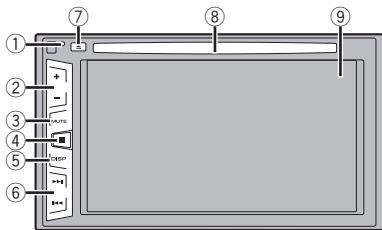

1	Bouton RESET	➔ la page 50, <i>Réinitialisation du microprocesseur</i>
2	Bouton Volume (+/-)	
3	Bouton MUTE	Appuyez pour activer ou désactiver le réglage de coupure du son.
4	Bouton ⏮	Appuyez pour commuter l'afficheur entre l'écran de menu supérieur et l'écran de la source actuelle.
5	Bouton DISP	Appuyez pour allumer ou éteindre l'afficheur.
6	Bouton TRK (⏮ / ⏭)	Pour effectuer manuellement les commandes de recherche des stations, d'avance rapide, de recul rapide et de recherche de plage. Appuyez pour répondre à un appel ou pour le terminer.
7	Bouton ▲	
8	Fente d'insertion de disque	➔ la page 51, <i>Insérer et éjecter un disque</i>
9	Écran ACL	

Télécommande

La télécommande CD-R33 est vendue séparément. Pour plus de détails sur les opérations, consultez le mode d'emploi de la télécommande.

Insérer/Éjecter/Connecter un support

⚠ ATTENTION

N'insérez rien d'autre qu'un disque dans la fente d'insertion de disque.

Insérer et éjecter un disque

Insérer un disque

- 1 Insérez un disque dans la fente d'insertion de disque.

Éjecter un disque

- 1 Appuyez sur le bouton **▲** pour éjecter un disque.

Brancher et débrancher un support de mémoire USB

- Il se peut que ce produit n'offre pas un rendement optimal avec certains supports de mémoire USB.
- La connexion via un concentrateur USB n'est pas possible.
- Un câble USB est requis pour la connexion.

- 1 Sortez la fiche du port USB du câble USB.
- 2 Branchez un support de mémoire USB dans le câble USB.

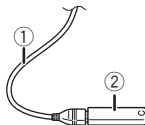

- ① Câble USB
- ② Support de mémoire USB
- Avant de retirer le support de mémoire USB, assurez-vous que l'accès aux données n'est pas en cours d'exécution.

Lors du premier démarrage

1 Démarrez le moteur pour amorcer le système.

Après une courte pause, l'écran de démarrage apparaît pendant quelques secondes.

L'écran « **Choix de langue** » apparaît.

- À partir de la deuxième fois, l'écran qui s'affichera dépendra des conditions précédentes.

2 Touchez la langue à utiliser sur l'écran.

3 Touchez **➔**.

L'écran de menu supérieur apparaît.

Comment utiliser les écrans

Écran de réglage de l'heure et de la date

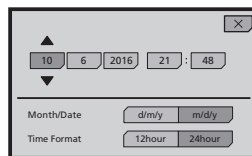

Écran du menu principal

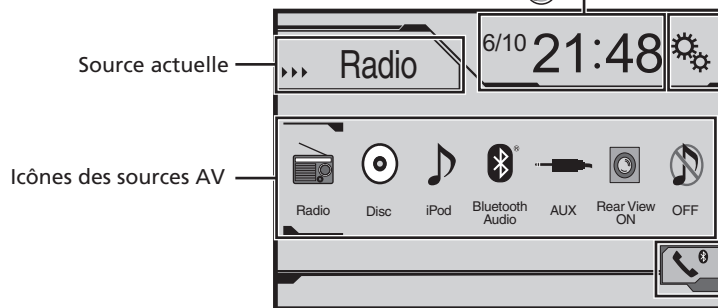

Écran du menu de réglage

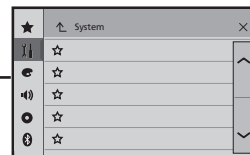

Écran du menu du téléphone

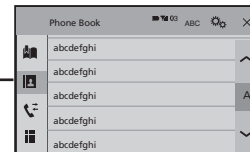

En appuyant sur le bouton  de n'importe quel écran, vous pouvez afficher l'écran de menu supérieur.

Sources AV prises en charge

Vous pouvez faire la lecture ou l'utilisation des sources suivantes avec ce produit.

- Radio
- CD
- ROM (fichiers audio comprimés)
- DVD-Vidéo

Les sources suivantes peuvent être lues ou utilisées en connectant un appareil auxiliaire.

- USB
- iPod
- Bluetooth audio (AVH-290BT/AVH-291BT)
- AUX

Sélectionner une source

Source sur l'écran de menu supérieur

- 1 Appuyez sur
- 2 Touchez l'icône de source que vous voulez sélectionner.

- ☐ Lorsque vous sélectionnez « OFF », la source AV se désactive.

Source sur la liste des sources

- 1 Affichez la liste des sources.



- 1 Pour afficher la liste des sources.
- 2 Touchez la touche de source que vous voulez sélectionner.

- ☐ Lorsque vous sélectionnez « OFF », la source AV se désactive.

Utiliser le panneau tactile

Vous pouvez utiliser ce produit en touchant directement les touches sur l'écran avec vos doigts.

- ☐ Pour protéger l'écran ACL contre les dommages, pensez à ne toucher l'écran qu'avec les doigts, et tout doucement.

Utiliser les touches courantes du panneau tactile

- : Pour revenir à l'écran précédent.
- : Pour fermer l'écran.

Utiliser les écrans de liste

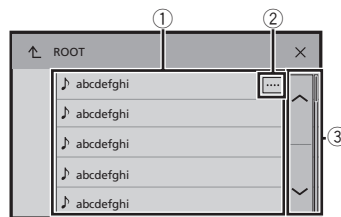

- 1 Toucher un élément de la liste permet de réduire le nombre d'options et de poursuivre à l'opération suivante.
- 2 Apparaît lorsque les caractères ne sont pas tous affichés dans la zone d'affichage.
Si vous touchez la touche, le reste des caractères s'affiche en défilant.
- 3 Apparaît lorsque des éléments ne peuvent être affichés sur une seule page.
Touchez ou pour voir les éléments masqués.

Utiliser la barre temporelle

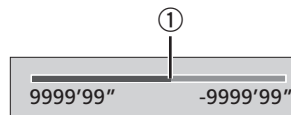

- 1 Vous pouvez changer le point de lecture en glissant la touche.
- ☐ Cette fonction n'est pas disponible lorsque Bluetooth Audio est sélectionné comme source AV.

Permuter le panneau de commande

- 1 : Permute le panneau de commande des sources AV.

Cette touche n'est pas disponible sur toutes les sources.

Enregistrer et connecter un appareil Bluetooth

290BT

291BT

Afficher l'écran « Bluetooth »

- 1 Appuyez sur .
- 2 Touchez , puis .
L'écran « Bluetooth » apparaît.

Enregistrer des appareils Bluetooth

- Si trois appareils sont déjà jumelés, « Mémoire pleine » s'affiche. Supprimez d'abord un appareil jumelé.
- ➔ la page 54, *Supprimer un appareil enregistré*

- 1 Activez la technologie sans fil Bluetooth sur vos appareils.
- 2 Affichez l'écran « Bluetooth ».
➔ la page 54, *Afficher l'écran « Bluetooth »*
- 3 Touchez [Connexion].
- 4 Touchez .

Le système recherche les appareils Bluetooth en attente de connexion et, lorsqu'il en trouve un, l'affiche dans la liste.

- 5 Touchez le nom de l'appareil Bluetooth que vous voulez enregistrer.
- Si votre appareil prend en charge SSP (Secure Simple Pairing), un numéro à six chiffres apparaît sur l'afficheur de ce produit. Touchez [Oui] pour jumeler l'appareil.
 - Une fois la connexion établie, le nom de l'appareil s'affiche. Touchez le nom de l'appareil à déconnecter. Après l'enregistrement réussi d'un appareil, une connexion Bluetooth est établie depuis le système.
 - Il est aussi possible d'établir la connexion Bluetooth en détectant ce produit depuis l'appareil Bluetooth. Avant l'enregistrement, assurez-vous que l'option « Visibilité » du menu « Bluetooth » est réglée sur « Marche ». Pour plus de détails sur les opérations d'appareil Bluetooth, reportez-vous au mode d'emploi qui accompagne l'appareil Bluetooth.
- ➔ la page 54, *Permuter la visibilité*

Connecter automatiquement à un appareil Bluetooth

Cette fonction sert à connecter automatiquement le dernier appareil Bluetooth à s'être connecté à ce produit, dès que les deux appareils se trouvent à moins de quelques mètres l'un de l'autre.

- 1 Affichez l'écran « Bluetooth ».
➔ la page 54, *Afficher l'écran « Bluetooth »*
- 2 Touchez [Connexion automatique] pour permuter sur « Marche » (valeur par défaut) ou « Arrêt ».

Supprimer un appareil enregistré

⚠ ATTENTION

N'éteignez jamais ce produit pendant la suppression de l'appareil Bluetooth jumelé.

- 1 Affichez l'écran « Bluetooth ».
➔ la page 54, *Afficher l'écran « Bluetooth »*
- 2 Touchez [Connexion].
- 3 Touchez .

Connecter manuellement un appareil Bluetooth enregistré

Connectez manuellement l'appareil Bluetooth dans les cas suivants :

- Deux appareils Bluetooth ou plus sont enregistrés, et vous souhaitez sélectionner manuellement l'appareil à utiliser.
- Vous souhaitez reconnecter un appareil Bluetooth déconnecté.
- La connexion ne peut être établie automatiquement pour une raison quelconque.

- 1 Activez la technologie sans fil Bluetooth sur vos appareils.
- 2 Affichez l'écran « Bluetooth ».
➔ la page 54, *Afficher l'écran « Bluetooth »*
- 3 Touchez [Connexion].
- 4 Touchez le nom de l'appareil que vous voulez connecter.

Permuter la visibilité

Cette fonction sert à rendre ce produit visible ou non sur l'autre appareil.

- 1 Affichez l'écran « Bluetooth ».
➔ la page 54, *Afficher l'écran « Bluetooth »*
- 2 Touchez [Visibilité] pour permuter sur « Marche » (valeur par défaut) ou « Arrêt ».

Saisir le code PIN pour la connexion sans fil Bluetooth

Pour connecter un appareil Bluetooth à ce produit, vous devez saisir un code PIN.

Vous pouvez changer le code PIN à l'aide de cette fonction.

- 1 Affichez l'écran « Bluetooth ».
➔ la page 54, *Afficher l'écran « Bluetooth »*
 - 2 Touchez [Saisie du code NIP].
 - 3 Touchez [0] à [9] pour saisir le code PIN (jusqu'à 8 chiffres).
 - 4 Touchez .
- Le code PIN par défaut est « 0000 ».

Afficher les informations d'appareil

- 1 Affichez l'écran « Bluetooth ».
➔ la page 54, *Afficher l'écran « Bluetooth »*
- 2 Touchez [Info sur l'appareil].
Le nom et l'adresse de l'appareil Bluetooth et de ce produit s'affichent.

Effacer la mémoire Bluetooth

- Ce réglage est disponible uniquement lorsque vous arrêtez le véhicule en un endroit sûr et engagez le frein de stationnement.

⚠ ATTENTION

N'éteignez jamais ce produit pendant l'effacement de la mémoire Bluetooth.

- 1 Affichez l'écran « Bluetooth ».
➔ la page 54, *Afficher l'écran « Bluetooth »*

Enregistrer et connecter un appareil Bluetooth

2 Touchez [Effacer la mémoire BT].

3 Touchez [Effacer].

L'écran de confirmation apparaît.

Mettre à jour le logiciel Bluetooth

Cette fonction sert à mettre à jour ce produit avec le plus récent logiciel Bluetooth. Pour plus de détails sur le logiciel Bluetooth et sur sa mise à jour, reportez-vous à notre site Web.

- ❑ La source est éteinte et la connexion Bluetooth coupée avant le lancement du processus.
- ❑ Ce réglage est disponible uniquement lorsque vous arrêtez le véhicule en un endroit sûr et engagez le frein de stationnement.
- ❑ Vous devez enregistrer à l'avance le fichier de mise à jour de la version sur le support de mémoire USB.

⚠ ATTENTION

N'éteignez jamais ce produit et ne déconnectez jamais le téléphone pendant la mise à jour du logiciel.

1 Connectez à ce produit le support de mémoire USB sur lequel est enregistré le fichier de version mise à jour.

➔ la page 51, *Brancher et débrancher un support de mémoire USB*

2 Affichez l'écran « Bluetooth ».

➔ la page 54, *Afficher l'écran « Bluetooth »*

3 Touchez [Mise à jour Bluetooth].

4 Touchez [Marche].

Suivez les instructions à l'écran pour terminer la mise à jour du logiciel Bluetooth.

Afficher la version du logiciel Bluetooth

Si le produit ne fonctionne pas bien, vous devrez peut-être consulter votre détaillant pour le faire réparer.

Le cas échéant, procédez comme suit pour vérifier la version du logiciel sur cet appareil.

1 Affichez l'écran « Bluetooth ».

➔ la page 54, *Afficher l'écran « Bluetooth »*

2 Touchez [Info sur la version BT].

La version du module Bluetooth de ce produit apparaît.

Téléphonie mains libres

290BT

291BT

Indicateur de téléphone
Bluetooth connecté

Le numéro d'appareil de
l'appareil connecté s'affiche.

État de réception du
téléphone cellulaire
État de la batterie
du téléphone cellulaire

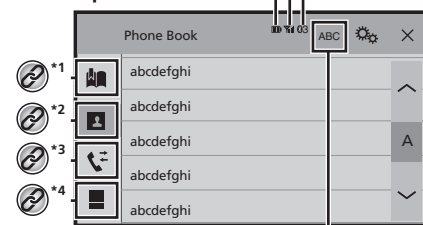

Permute sur l' écran de
recherche initiale.

- *1 Pour afficher l'écran de numérotation prédéfinie.
➔ la page 56, *Utiliser les listes de numérotation prédéfinie*
- *2 Pour permuter sur la liste de bottin téléphonique.
➔ la page 56, *Composer un numéro du bottin téléphonique*
- *3 Pour permuter sur la liste des appels manqués, reçus et effectués.
➔ la page 56, *Composer un numéro depuis l'historique*
- *4 Pour permuter sur le mode de saisie directe du numéro de téléphone.
➔ la page 56, *Numérotation directe*

Téléphonie mains libres

⚠ ATTENTION

Pour votre sécurité, évitez autant que possible de parler au téléphone tout en conduisant.

Pour utiliser cette fonction, vous devez connecter à l'avance le téléphone cellulaire à ce produit avec Bluetooth.

➔ la page 54, *Enregistrer et connecter un appareil Bluetooth*

Afficher l'écran de menu de téléphone

1 Appuyez sur .

2 Touchez .

L'écran de menu de téléphone apparaît.

Faire un appel téléphonique

Il y a plusieurs façons de faire un appel téléphonique.

Numérotation directe

1 Affichez l'écran « Menu de téléphone ».

➔ la page 56, *Afficher l'écran de menu de téléphone*

2 Touchez .

3 Touchez les touches numériques pour saisir le numéro de téléphone.

4 Touchez  pour faire un appel.

5 Touchez  pour terminer l'appel.

Il se peut que vous entendiez un bruit en raccrochant le téléphone.

Composer un numéro du bottin téléphonique

Les contacts de votre téléphone seront automatiquement transférés sur ce produit.

L'option « Visibilité » de l'écran « Bluetooth » doit être activée.

➔ la page 54, *Permuter la visibilité*

1 Affichez l'écran « Menu de téléphone ».

➔ la page 56, *Afficher l'écran de menu de téléphone*

2 Touchez .

3 Touchez le nom désiré dans la liste.

4 Touchez le numéro de téléphone que vous voulez composer.

L'écran de numérotation apparaît et la numérotation commence.

5 Touchez  pour terminer l'appel.

Composer un numéro depuis l'historique



1 Affichez l'écran « Menu de téléphone ».

➔ la page 56, *Afficher l'écran de menu de téléphone*

2 Touchez .

3 Touchez l'élément pour permuter la liste d'historique.

Les éléments suivants sont disponibles :

-  : Liste des appels reçus
-  : Liste des appels effectués
-  : Liste des appels manqués

4 Pour faire un appel, touchez l'entrée désirée dans la liste.

L'écran de numérotation apparaît et la numérotation commence.

5 Touchez  pour terminer l'appel.

Utiliser les listes de numérotation prédéfinie

Enregistrer un numéro de téléphone

Vous pouvez, en toute facilité, enregistrer jusqu'à six numéros de téléphone par appareil en tant que numéros prédéfinis.

1 Affichez l'écran « Menu de téléphone ».

➔ la page 56, *Afficher l'écran de menu de téléphone*

2 Touchez  ou .

Sur l'écran « Annuaire », touchez le nom désiré.

3 Touchez .

Composer un numéro depuis la liste de numérotation prédéfinie

1 Affichez l'écran « Menu de téléphone ».

➔ la page 56, *Afficher l'écran de menu de téléphone*

2 Touchez .

3 Touchez l'élément dont vous voulez composer le numéro.

L'écran de numérotation apparaît et la numérotation commence.

Recevoir un appel téléphonique

1 Touchez  pour répondre à l'appel.

▪ En touchant  pendant la réception d'un appel en attente, vous pouvez permuter sur l'interlocuteur.

▪ Touchez  pour refuser l'appel.

2 Touchez  pour terminer l'appel.

Modifier les réglages de téléphone

Répondre automatiquement à un appel

1 Affichez l'écran « Bluetooth ».

➔ la page 54, *Afficher l'écran « Bluetooth »*

2 Touchez [Réponse automatique] pour permuter sur « Marche » ou « Arrêt » (valeur par défaut).

Permuter la sonnerie

Vous pouvez sélectionner l'utilisation ou non de la sonnerie de ce produit.

1 Affichez l'écran « Bluetooth ».

➔ la page 54, *Afficher l'écran « Bluetooth »*

2 Touchez [Tonalité] pour permuter sur « Marche » (valeur par défaut) ou « Arrêt ».

Inverser les noms du bottin téléphonique

1 Affichez l'écran « Bluetooth ».

➔ la page 54, *Afficher l'écran « Bluetooth »*

2 Touchez [Inversion des noms].

Téléphonie mains libres

Régler le mode privé

Pendant une conversation, vous pouvez permuter sur le mode privé (parler directement sur le téléphone cellulaire).

- 1 Touchez  ou  pour activer ou désactiver le mode privé.

Régler le volume d'écoute de l'interlocuteur

Ce produit peut être ajusté sur le volume d'écoute de l'interlocuteur.

- 1 Touchez  pour permuter entre les trois niveaux de volume.

Les réglages peuvent être mémorisés pour chaque appareil.

Remarques sur la téléphonie mains libres

Remarques générales

- La connexion à tous les téléphones cellulaires équipés de la technologie sans fil Bluetooth n'est pas garantie.
- La distance en ligne droite entre ce produit et le téléphone cellulaire doit être de 10 mètres ou moins lors de l'envoi et de la réception de la voix et des données avec la technologie Bluetooth.
- Avec certains téléphones cellulaires, il se peut que la sonnerie ne soit pas émise par les haut-parleurs.
- Si le mode privé est sélectionné sur le téléphone cellulaire, il se peut que la téléphonie mains libres soit désactivée.

Enregistrement et connexion

- Les commandes de téléphone cellulaire varient suivant le type de téléphone cellulaire. Reportez-vous au mode d'emploi qui accompagne le téléphone cellulaire pour de plus amples instructions.
- Si le transfert du bottin téléphonique ne fonctionne pas, déconnectez le téléphone et reprenez le jumelage entre le téléphone et ce produit.

Faire et recevoir des appels

- Il se peut que vous entendiez un bruit dans les situations suivantes :
 - Lorsque vous répondez au téléphone avec le bouton du téléphone.
 - Lorsque la personne à l'autre bout de la ligne raccroche.

- Si la personne à l'autre bout de la ligne ne peut entendre la conversation à cause de l'écho, baissez le niveau du volume pour la téléphonie mains libres.
- Avec certains téléphones cellulaires, la téléphonie mains libres n'est pas possible même si vous appuyez sur le bouton d'acceptation sur le téléphone cellulaire lors d'un appel entrant.
- Le nom enregistré apparaîtra si le numéro de téléphone est déjà enregistré dans le bottin téléphonique. Lorsqu'un numéro de téléphone est enregistré sous différents noms, seul le numéro de téléphone s'affiche.

Historique des appels reçus et des numéros composés

- Il n'est pas possible de faire un appel vers l'entrée d'un utilisateur inconnu (sans numéro de téléphone) dans l'historique des appels reçus.
- Lorsque des appels sont effectués au moyen du téléphone cellulaire, ce produit n'enregistre pas de données d'historique.

Transferts de bottin téléphonique

- S'il y a plus de 1 000 entrées de bottin téléphonique sur le téléphone cellulaire, il se peut qu'elles ne soient pas toutes téléchargées.
- Suivant le téléphone, il se peut que ce produit n'affiche pas correctement le bottin téléphonique.
- Si le bottin téléphonique du téléphone contient des données d'image, il se peut que le bottin téléphonique ne soit pas bien transféré.
- Suivant le téléphone cellulaire, il se peut que le transfert de bottin téléphonique ne soit pas disponible.

Configuration pour iPod

Lors de l'utilisation d'un iPod avec ce produit, configurez les réglages de ce produit en fonction de l'appareil à connecter.

Compatibilité iPod

Ce produit prend en charge uniquement les modèles d'iPod et versions logicielles d'iPod qui suivent. Il se peut que les autres ne fonctionnent pas bien.

- iPhone 4, 4s, 5, 5c, 5s, 6, 6 Plus, 6s, 6s Plus : iOS 7.0 ou plus récent.
- iPhone 3GS : iOS 6.0.1
- iPod touch (4e et 5e générations) : iOS 6.0.1
- iPod touch (3e génération) : iOS 5.1.1
- iPod touch (2e génération) : iOS 4.2.1
- iPod classic 160 Go (2009) : Ver. 2.0.4
- iPod classic 160 Go (2008) : Ver. 2.0.1
- iPod classic 80 Go : Ver. 1.1.2
- iPod nano (7e génération)
- iPod nano (6e génération) : Ver. 1.2
- iPod nano (5e génération) : Ver. 1.0.2
- iPod nano (4e génération) : Ver. 1.0.4
- iPod nano (3e génération) : Ver. 1.1.3
- Vous pouvez connecter et commander un iPod compatible avec ce produit en utilisant un câble de connexion vendu séparément.
- La méthode d'utilisation peut varier suivant le modèle d'iPod et la version du logiciel.
- Suivant la version logicielle de l'iPod, il se peut qu'il ne soit pas compatible avec ce produit.

Pour plus de détails sur la compatibilité de l'iPod avec ce produit, reportez-vous aux informations disponibles sur notre site Web.

Ce mode d'emploi s'applique aux modèles d'iPod suivants.

iPod avec connecteur 30 broches

- iPhone 3GS, 4, 4s
- iPod touch 2e, 3e, 4e générations
- iPod classic 80 Go, 160 Go
- iPod nano 3e, 4e, 5e, 6e générations

iPod avec connecteur Lightning

- iPhone 6s, 6s Plus
- iPhone 6, 6 Plus
- iPhone 5, 5s, 5c
- iPod touch 5e génération
- iPod nano 7e génération

Configuration pour iPod

Information sur les connexions et les fonctions

Les réglages et les câbles requis pour connecter chacun des appareils, ainsi que les sources disponibles, sont tels qu'indiqués ci-dessous.

iPod/iPhone avec connecteur 30 broches

Lors de la connexion avec CD-IU201V (vendu séparément)

- Sources disponibles

iPod (audio)
iPod (vidéo)

iPod/iPhone avec connecteur Lightning

Lors de la connexion avec CD-IU52 (vendu séparément)

- Sources disponibles

iPod (audio)

Radio

- ☞ **Affiche la liste des canaux préreglés.**
Sélectionnez un élément de la liste (« 1 » à « 6 ») pour passer au canal préreglé.

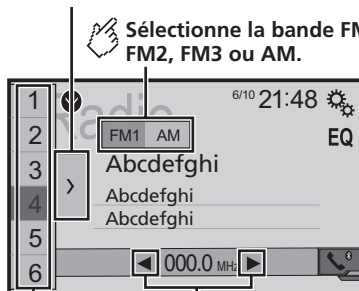

- ☞ **Sélectionne la bande FM1, FM2, FM3 ou AM.**

- ☞ **Effectue une recherche manuelle.**

- ☞ **Effectue la syntonisation de recherche ou la syntonisation de recherche sans arrêt.**
En relâchant la touche au bout de quelques secondes, saute à la station la plus proche de la fréquence en cours. Si vous touchez à nouveau pendant que le système est en cours de recherche, annule la syntonisation de recherche et effectue la syntonisation manuelle. Tout en maintenant la touche pendant plusieurs secondes, effectue la syntonisation de recherche sans arrêt.

- ☞ **Rappelle le canal préreglé mémorisé sur une touche à partir de la mémoire.**

- ☞ **Enregistre la fréquence de radiodiffusion actuelle sur une touche.**

- ☐ En appuyant sur **◀◀** ou **▶▶**, vous pouvez aussi muter entre les stations prédéfinies.
- ☐ En maintenant la pression sur **◀◀** ou **▶▶** un moment puis en la libérant, vous pouvez aussi lancer la recherche des stations.
- ☐ En maintenant la pression sur **◀◀** ou **▶▶**, vous pouvez lancer la recherche continue des stations. Si vous appuyez de nouveau, la recherche continue des stations sera annulée et la station prédéfinie sera mutée.

Procédure de démarrage

- 1 Appuyez sur **⏏**.
- 2 Touchez **[Radio]**.
L'écran « Radio » apparaît.

Mettre en mémoire les fréquences de radiodiffusion les plus puissantes

La fonction BSM (mémoire des meilleures stations) met automatiquement en mémoire les six fréquences de radiodiffusion les plus puissantes, sous les touches de syntonisation prédéfinies « 1 » à « 6 ».

- ☐ Il se peut que les fréquences de radiodiffusion mises en mémoire avec la fonction BSM remplacent celles que vous avez précédemment sauvegardées.
- ☐ Les fréquences de radiodiffusion mises en mémoire précédemment peuvent être conservées si le nombre limite de fréquences mémorisées n'est pas atteint.

- 1 Touchez **[]**.
- 2 Touchez **[BSM]** pour lancer une recherche.

Pendant que le message s'affiche, les six fréquences de radiodiffusion les plus puissantes seront mises en mémoire sur les touches de syntonisation prédéfinies, dans l'ordre de puissance du signal.

- Si vous touchez **[Annuler]**, le processus de mise en mémoire sera annulé.

Syntonisation des fréquences puissantes

- ☐ Vous pouvez utiliser cette fonction lorsque « Radio » est sélectionné comme source.

Radio

La recherche de stations locales permet de syntoniser uniquement les stations de radio dont les signaux sont assez puissants.

1 Affichez l'écran de réglage « Système ».



2 Touchez [Paramètres source AV].

3 Touchez [Paramètres radio].

4 Touchez [Local].

5 Touchez l'élément que vous voulez régler.

● Arrêt (valeur par défaut) :

Pour désactiver le réglage de la recherche des stations.

● Niveau 1 à Niveau 4 :

Pour régler le niveau de sensibilité sur **Niveau 1** à **Niveau 4** (pour AM **Niveau 1** ou **Niveau 2**).

- Le réglage sur FM « **Niveau 4** » (AM « **Niveau 2** ») ne permet que la réception des stations dont les signaux sont les plus puissants.

Disque

Témoin de numéro de piste

Écran de la source audio 1

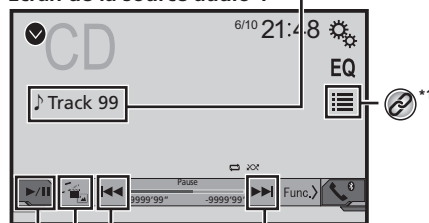

*2 **Saute les fichiers vers l'avant ou l'arrière.**

Commute entre le mode de lecture et de pause.

Lit les fichiers dans un ordre aléatoire.

Cette fonction est disponible pour les CD musicaux.

: Ne lit pas les pistes dans un ordre aléatoire.

: Lit toutes les pistes dans un ordre aléatoire.

Écran de la source audio 2

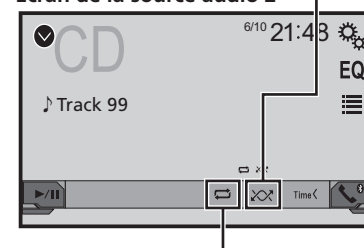

Définit une plage de lecture répétée.

: Répète le disque en cours de lecture.

: Répète la piste en cours de lecture.

Disque

 **Masque les touches du panneau tactile.**

Pour afficher de nouveau les touches, touchez l' écran n' importe où.

 **Effectue une lecture image par image.**

 **Effectue une lecture au ralenti.**

Chaque fois que vous touchez , cela change la vitesse en quatre étapes dans l'ordre suivant :
1/16 → 1/8 → 1/4 → 1/2

Écran de la source vidéo 1

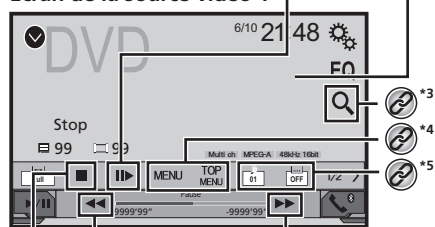



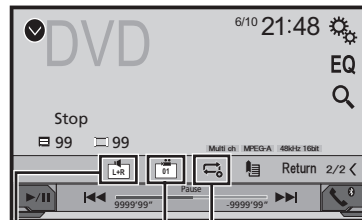

 **Effectue un retour rapide ou une avance rapide.**
Touchez de nouveau pour changer la vitesse de lecture.

 **Arrête la lecture.**

Écran de la source vidéo 2



 **Définit une plage de lecture répétée.**

-  : Répète tous les fichiers.
-  : Répète le chapitre en cours de lecture.
-  : Répète le titre en cours de lecture.

 **Change l'angle de visualisation (multi-angles).**

Cette fonction est disponible pour les DVD comprenant des enregistrements multi-angles.

 **Sélectionne la sortie audio parmi [L+R], [Left], [Right], [Mix].**

Cette fonction est disponible pour les vidéo-CD et les DVD enregistrés avec un audio LPCM.

Écran de la source vidéo 2

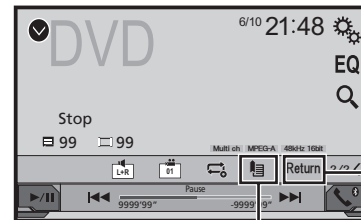

 **Reprend la lecture (signet).**



Cette fonction est disponible pour les DVD vidéo.

Vous pouvez mémoriser un seul point comme signet pour un disque (jusqu'à cinq disques).

Pour effacer le signet sur le disque, touchez et maintenez enfoncée cette touche.

 **Fait revenir en arrière et démarre la lecture à partir du point spécifié.**

Cette fonction est disponible pour les disques DVD vidéo et vidéo-CD dotés d'une fonction PBC (commande de lecture).

-  ***1** Sélectionnez une plage dans la liste.
➔ la page 61, *Sélectionner les fichiers dans la liste des noms de fichier*
-  ***2** Pour changer de type de fichier multimédia.
➔ la page 61, *Permuter le type de fichier multimédia*
-  ***3** Pour rechercher la partie dont vous voulez faire la lecture.
➔ la page 61, *Rechercher la partie désirée pour la lecture*

- ④ *4 Pour afficher le menu DVD.
↳ la page 61, *Utiliser le menu DVD*
- ④ *5 Pour changer la langue des sous-titres ou la langue audio.
↳ la page 61, *Permuter la langue des sous-titres ou la langue audio*

- ☐ En appuyant sur ◀◀ ou ▶▶, vous pouvez aussi sauter des fichiers/chapitres vers l'avant ou l'arrière.
 - ☐ En maintenant la pression sur ◀◀ ou ▶▶, vous pouvez aussi effectuer le recul rapide ou l'avance rapide.
 - ☐ Si un vidéo-CD avec PBC activé est en cours de lecture, [PBCOn] apparaît.
 - ☐ Changer le mode grand écran.
↳ la page 76, *Opérations communes*
- Vous pouvez faire la lecture d'un CD de musique ordinaire, d'un vidéo-CD ou d'un DVD-Vidéo avec le lecteur intégré de ce produit.

⚠ ATTENTION

Par mesure de sécurité, les images vidéo ne peuvent pas s'afficher pendant que le véhicule bouge. Pour afficher les images vidéo, arrêtez le véhicule dans un endroit sûr et engagez le frein de stationnement.

Procédure de démarrage

- 1 Appuyez sur **⏏**.
- 2 Insérez le disque dont vous voulez faire la lecture.

La source change puis la lecture commence.

- ↳ la page 51, *Insérer et éjecter un disque*
- ☐ Si le disque est déjà inséré, sélectionnez [Disc] comme source de lecture.

Sélectionner les fichiers dans la liste des noms de fichier

- 1 Touchez **[Liste]**.
- 2 Touchez une plage de la liste pour en faire la lecture.

Permuter le type de fichier multimédia

Lors de la lecture d'un support numérique qui contient un mélange de divers types de fichiers multimédia, vous pouvez permuter entre les types de fichiers multimédia pour en faire la lecture.

- 1 Touchez **[Type]**.
- 2 Touchez l'élément que vous voulez régler.
 - **Music** :
Pour permuter le type de fichier multimédia sur la musique (audio comprimé).
 - **Video** :
Pour permuter le type de fichier multimédia sur vidéo.
 - **CD-DA** :
Pour permuter le type de fichier multimédia sur CD (données audio (CD-DA)).

Rechercher la partie désirée pour la lecture

- ☐ Pour les DVD-Vidéo, vous pouvez sélectionner [Title], [Chapter] ou [10Key].
- ☐ Pour les vidéo-CD, vous pouvez sélectionner [Track] ou [10Key] (PBC uniquement).

- 1 Touchez **[Q]**.
- 2 Touchez l'élément pour sélectionner la fonction de recherche.
- 3 Touchez [0] à [9] pour saisir le numéro désiré.
 - ☐ Pour annuler le numéro saisi, touchez [C].
- 4 Touchez **[Lecture]** pour lancer la lecture depuis le numéro que vous avez enregistré.

Utiliser le menu DVD

Vous pouvez utiliser le menu DVD en touchant directement les éléments de menu sur l'écran.

- ☐ Il se peut que cela ne fonctionne pas bien avec le contenu de certains disques DVD. Le cas échéant, utilisez les touches du panneau tactile pour utiliser le menu DVD.

- 1 Touchez **[TOP MENU]** ou **[MENU]**.
- 2 Touchez l'élément de menu désiré.

Permuter la langue des sous-titres ou la langue audio

- 1 Touchez **[Sous-titres]** ou **[Audio]** pour changer la langue.
 - **[Sous-titres]** : Pour changer la langue de sous-titres.
 - **[Audio]** : Pour changer la langue audio.
- Vous pouvez aussi permuter la langue de sous-titres ou audio à l'aide du menu « Configuration DVD/DivX ».

↳ la page 73, *Régler les langues prioritaires*

Fichiers audio comprimés

Affiche l'illustration lorsque le fichier avec l'illustration est en cours de lecture.

Le type de fichier de l'illustration doit être au format JPEG et la taille du fichier doit être inférieure à 99 Ko.

Écran de lecture 1 (Exemple : USB)

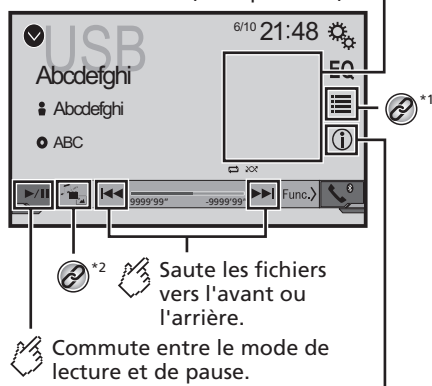

Commute l'affichage des informations sur la musique actuelle.

Lit les fichiers dans un ordre aléatoire.

 : Ne lit pas les fichiers dans un ordre aléatoire.

 : Lit tous les fichiers dans la plage répétée dans un ordre aléatoire.

Écran de lecture 2 (Exemple : USB)

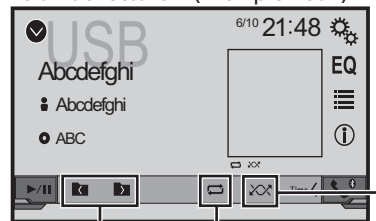

Définit une plage de lecture répétée.

 ou  : Répète tous les fichiers.





 : Répète le dossier en cours de lecture.

 : Répète le fichier en cours de lecture.

Sélectionne le dossier précédent ou suivant.

*1 Sélectionnez un fichier dans la liste.
↳ la page 62, *Sélectionner les fichiers dans la liste des noms de fichier*

*2 Pour changer de type de fichier multimédia.
↳ la page 63, *Permuter le type de fichier multimédia*

- En appuyant sur  ou , vous pouvez aussi sauter des fichiers vers l'avant ou l'arrière.
- En maintenant la pression sur  ou , vous pouvez effectuer le recul rapide ou l'avance rapide.

Vous pouvez faire la lecture des fichiers audio comprimés enregistrés sur disque ou sur support de mémoire USB.
↳ la page 87, *Tableau de compatibilité des supports*

Procédure de démarrage (pour disque)

- 1 Appuyez sur .
- 2 Insérez le disque dont vous voulez faire la lecture.

La source change puis la lecture commence.

- ↳ la page 51, *Insérer et éjecter un disque*
- Si le disque est déjà inséré, sélectionnez [Disc] comme source de lecture.

Procédure de démarrage (pour USB)

- 1 Appuyez sur .
- 2 Branchez le support de mémoire USB.

↳ la page 51, *Brancher et débrancher un support de mémoire USB*

- 3 Touchez [USB].

- La lecture s'effectue dans l'ordre des numéros de dossier. Les dossiers qui ne contiennent pas de fichiers lisibles sont ignorés.

Sélectionner les fichiers dans la liste des noms de fichier

Vous pouvez trouver les fichiers ou dossiers à lire à l'aide de la liste de noms de fichiers ou de noms de dossiers.

- 1 Touchez .
- 2 Touchez un fichier de la liste pour en faire la lecture.

- Les fichiers sont lus par ordre de numéro de fichier.

Fichiers audio comprimés

Permuter le type de fichier multimédia

Lors de la lecture d'un support numérique qui contient un mélange de divers types de fichiers multimédia, vous pouvez permuter entre les types de fichiers multimédia pour en faire la lecture.

1 Touchez

2 Touchez l'élément que vous voulez régler.

- **Music :**
Pour permuter le type de fichier multimédia sur la musique (audio comprimé).
- **Video :**
Pour permuter le type de fichier multimédia sur vidéo.
- **CD-DA :**
Pour permuter le type de fichier multimédia sur CD (données audio (CD-DA)).
- **Photo :**
Pour permuter le type de fichier multimédia sur image fixe (données JPEG ou BMP).

Fichiers vidéo comprimés



Masque les touches du panneau tactile.

Pour afficher de nouveau les touches, appuyez n'importe où sur l'écran.

(Exemple : disque)

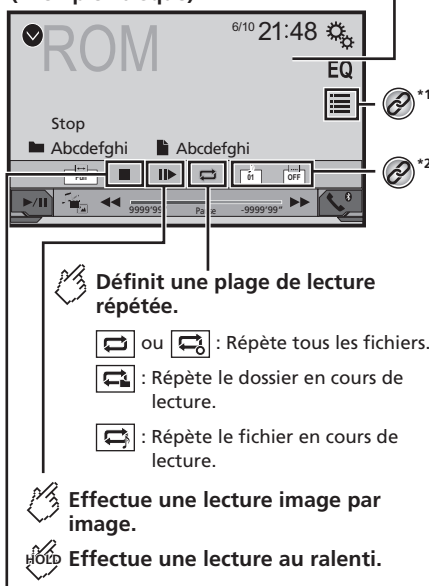

 Arrête la lecture.

(Exemple : disque)







Effectue un retour rapide ou une avance rapide.

Touchez de nouveau pour changer la vitesse de lecture.



Commute entre le mode de lecture et de pause.

- *1 Sélectionnez un fichier dans la liste.
↳ la page 64, *Sélectionner les fichiers dans la liste des noms de fichier*
- *2 Pour changer la langue des sous-titres ou la langue audio.
↳ la page 61, *Permuter la langue des sous-titres ou la langue audio*
- *3 Pour changer de type de fichier multimédia.
↳ la page 63, *Permuter le type de fichier multimédia*

- En appuyant sur  ou , vous pouvez aussi sauter des fichiers vers l'avant ou l'arrière.
 - En maintenant la pression sur  ou , vous pouvez effectuer le recul rapide ou l'avance rapide.
 - Changer le mode grand écran.
↳ la page 76, *Opérations communes*
- Vous pouvez faire la lecture des fichiers vidéo comprimés enregistrés sur disque ou sur support de mémoire USB.
↳ la page 87, *Tableau de compatibilité des supports*

⚠ ATTENTION

Par mesure de sécurité, les images vidéo ne peuvent pas s'afficher pendant que le véhicule bouge. Pour afficher les images vidéo, arrêtez le véhicule dans un endroit sûr et enga-

Fichiers vidéo comprimés

geez le frein de stationnement.

Procédure de démarrage

➔ la page 62, *Fichiers audio comprimés*

Sélectionner les fichiers dans la liste des noms de fichier

Vous pouvez sélectionner les fichiers à afficher au moyen de la liste de noms de fichier.

1 Touchez .

2 Touchez un fichier de la liste pour en faire la lecture.

☐ Les fichiers sont lus dans l'ordre des numéros de fichier, et les dossiers sont ignorés s'ils ne contiennent pas de fichiers.

■ Touchez le signe de lecture de la miniature pour afficher l'aperçu du fichier.

Fichiers d'image fixe

 Masque les touches du panneau tactile.

Pour afficher de nouveau les touches, touchez l'écran n'importe où.

 Tourne l'image affichée de 90° dans le sens horaire.

 Sélectionne le dossier suivant ou précédent.





 Définit une plage de lecture répétée.

 : Répète tous les fichiers.

 : Répète le dossier en cours de lecture.

 Lit les fichiers dans un ordre aléatoire.

 : Ne lit pas les fichiers dans un ordre aléatoire.





 : Lit tous les fichiers dans la plage en cours de lecture répétée dans un ordre aléatoire.



 Sauter les fichiers vers l'avant ou l'arrière.

 Commute entre le mode de lecture et de pause.

- *1 Sélectionnez un fichier dans la liste.
➔ la page 65, *Sélectionner les fichiers dans la liste des noms de fichier*
- *2 Pour changer de type de fichier multimédia.
➔ la page 65, *Permuter le type de fichier multimédia*

- ☐ En appuyant sur  ou , vous pouvez aussi sauter des fichiers vers l'avant ou l'arrière.
- ☐ En maintenant la pression sur  ou , vous pouvez rechercher 10 fichiers à la fois. Si le fichier en cours de lecture est le premier ou dernier du dossier, la recherche n'est pas effectuée.
- ☐ Changer le mode grand écran.
➔ la page 76, *Opérations communes*
Vous pouvez afficher les images fixes enregistrées sur un support de mémoire USB.
➔ la page 87, *Tableau de compatibilité des supports*

Procédure de démarrage

1 Appuyez sur .

2 Branchez le support de mémoire USB.

➔ la page 51, *Brancher et débrancher un support de mémoire USB*

☐ La lecture s'effectue dans l'ordre des numéros de dossier. Les dossiers qui ne contiennent pas de fichiers lisibles sont ignorés.

Fichiers d'image fixe

3 Touchez [USB].

L'image s'affiche sur l'écran.

Sélectionner les fichiers dans la liste des noms de fichier

Vous pouvez sélectionner les fichiers à afficher au moyen de la liste de noms de fichier.

1 Touchez [Liste].

2 Touchez un fichier de la liste pour en faire la lecture.

- Toucher un dossier de la liste affiche son contenu. Vous pouvez faire la lecture d'un fichier de la liste en le touchant.

Permuter le type de fichier multimédia

Lors de la lecture d'un support numérique qui contient un mélange de divers types de fichiers multimédia, vous pouvez permuter entre les types de fichiers multimédia pour en faire la lecture.

1 Touchez [Type].

2 Touchez l'élément que vous voulez régler.

- **Music :**
Pour permuter le type de fichier multimédia sur la musique (audio comprimé).
- **Video :**
Pour permuter le type de fichier multimédia sur vidéo.
- **Photo :**
Pour permuter le type de fichier multimédia sur image fixe (données JPEG).

Régler l'intervalle de diaporama

Il est possible d'afficher les fichiers JPEG ou BMP en diaporama sur ce produit. Ce réglage permet de spécifier l'intervalle entre chaque image.

- Ce réglage est disponible pendant la lecture des fichiers JPEG ou BMP.

1 Affichez l'écran « Configuration vidéo ».

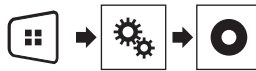

2 Touchez [Secondes (s) par diapo].

3 Touchez l'élément que vous voulez régler.

Les éléments suivants sont disponibles :

« 10s » (valeur par défaut), « 5s », « 15s », « Manuel ».

iPod

Écran de la source audio 1



Saute les fichiers vers l'avant ou l'arrière.

Commute entre le mode de lecture et de pause.



Définit une lecture aléatoire.



: Lit dans un ordre aléatoire des morceaux ou des vidéos dans la liste sélectionnée.



: Lit l'album dans un ordre aléatoire.

Écran de la source audio 2



Définit une page de lecture répétée.



: Répète la lecture de la liste sélectionnée complète.



: Répète le morceau ou la vidéo en cours.



Change la vitesse du livre audio.



: Lecture normale



: Lecture rapide



: Lecture au ralenti

Écran de la source vidéo

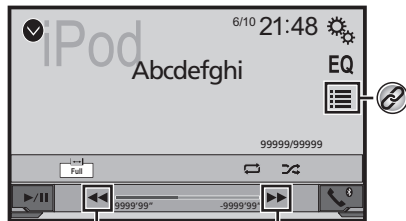

Effectue un retour rapide ou une avance rapide.



Sélectionnez une page dans la liste.

➔ la page 66, *Sélectionner les morceaux ou les sources vidéo dans l'écran de liste de lecture*

- En appuyant sur le bouton ou , vous pouvez aussi sauter des fichiers vers l'avant ou l'arrière.
- En maintenant la pression sur le bouton ou , vous pouvez aussi effectuer le recul rapide ou l'avance rapide.
- Changer le mode grand écran.
- ➔ la page 76, *Opérations communes*

Connecter un iPod

Pour les utilisateurs d'un iPod avec connecteur 30 broches.

Via un câble USB

- Suivant votre iPod, il se peut qu'un câble d'interface USB pour iPod / iPhone (CD-IU201V) (vendu séparément) soit requis pour la connexion.

Les sources audio et/ou vidéo iPod sont activées si l'un ou l'autre des câbles est connecté.

➔ la page 80, *iPod / iPhone avec connecteur 30 broches*

Pour les utilisateurs d'un iPod / iPhone avec connecteur Lightning

Via un câble USB

- Avec un câble d'interface USB pour iPod/iPhone (CD-IU52) (vendu séparément), la source audio iPod est disponible.

Les fonctions relatives aux fichiers vidéo iPod ne sont toutefois pas disponibles.

➔ la page 79, *iPod / iPhone avec connecteur Lightning*

⚠ ATTENTION

Par mesure de sécurité, les images vidéo ne peuvent pas s'afficher pendant que le véhicule bouge. Pour afficher les images vidéo, arrêtez le véhicule dans un endroit sûr et engagez le frein de stationnement.

Procédure de démarrage

1 Connectez l'iPod.

➔ la page 66, *Connecter un iPod*

La source change puis la lecture commence.

- Si vous connectez un iPhone ou un iPod touch, quittez d'abord les applications.

2 Appuyez sur .

3 Touchez [iPod].

Sélectionner les morceaux ou les sources vidéo dans l'écran de liste de lecture

Vous pouvez rechercher dans l'écran de liste de lecture le morceau ou la vidéo dont vous désirez faire la lecture.

1 Touchez .

2 Touchez ou pour permuter sur la liste de catégories de musique ou de vidéos.

3 Touchez la catégorie que vous voulez rechercher.

4 Touchez le titre de la liste dont vous voulez faire la lecture.

Si vous ne trouvez pas le morceau ou la vidéo désiré(e), reprenez la recherche en suivant les étapes ci-dessus.

5 Lancez la lecture de la liste sélectionnée.

- Suivant la génération ou la version de l'iPod, il se peut que certaines fonctions ne soient pas disponibles.
- Vous pouvez faire la lecture des listes de lecture créées avec l'application **MusicSphere**. Cette application est disponible sur notre site Web.
- Jusqu'à 1 000 éléments peuvent s'afficher dans la liste.

Lecteur audio Bluetooth

290BT

291BT

Écran de lecture 1

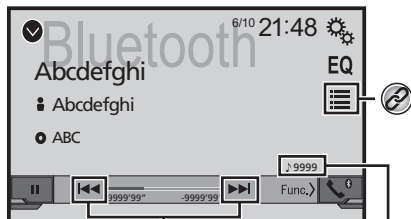

Saute les fichiers vers l'avant ou l'arrière.
Vous ne pouvez pas utiliser cette fonction lorsque l'audio est en cours de lecture.

Témoin de numéro de piste

Lit les fichiers dans un ordre aléatoire.

Écran de lecture 2

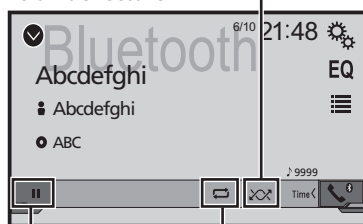

Définit une plage de lecture répétée.

Commute entre le mode de lecture et de pause.

Procédure de démarrage

1 Affichez l'écran de réglage « Système ».



2 Touchez [Paramètres source AV].

3 Vérifiez que « Bluetooth Audio » est activé.

4 Appuyez sur .

5 Touchez [Bluetooth Audio].

Sélectionner les fichiers dans la liste des noms de fichier





Il se peut que cette fonction ne soit pas disponible sur certains appareils Bluetooth.

1 Touchez .

2 Touchez un fichier ou un dossier de la liste pour en faire la lecture.



Sélectionnez un fichier dans la liste.
➔ la page 67, *Sélectionner les fichiers dans la liste des noms de fichier*

- En appuyant sur le bouton  ou , vous pouvez aussi sauter des fichiers vers l'avant ou l'arrière.
- En maintenant la pression sur le bouton  ou , vous pouvez aussi effectuer le recul rapide ou l'avance rapide.
- Avant d'utiliser le lecteur audio Bluetooth, enregistrez-le et connectez-le à ce produit.
- ➔ la page 54, *Enregistrer des appareils Bluetooth*
- Suivant l'appareil Bluetooth connecté à ce produit, les commandes disponibles sur ce produit peuvent être limitées ou différentes des descriptions du présent mode d'emploi.
- Pendant l'écoute de morceaux sur votre appareil Bluetooth, évitez autant que possible d'utiliser les fonctions du téléphone. Autrement le signal peut causer du bruit sur la lecture des morceaux.
- Lorsque vous parlez sur un appareil Bluetooth connecté à ce produit par Bluetooth, il se peut qu'il mette la lecture en pause.

Source AUX

Masque les touches du panneau tactile.

Pour afficher de nouveau les touches, touchez l' écran n' importe où.



Permute entre l'écran de commande des fichiers vidéo et celui des fichiers musicaux.

-  n'est pas disponible lorsqu'il y a à la fois des fichiers audio et vidéo sur l'appareil auxiliaire.
- Un câble AV à mini-prise (CD-RM10) (vendu séparément) est requis pour la connexion.
 - ➔ la page 80, *Le composant vidéo externe et l'afficheur*

ATTENTION

Par mesure de sécurité, les images vidéo ne peuvent pas s'afficher pendant que le véhicule bouge. Pour afficher les images vidéo, arrêtez le véhicule dans un endroit sûr et engagez le frein de stationnement.

Procédure de démarrage

Vous pouvez afficher l'image vidéo émise par l'appareil connecté à l'entrée vidéo.

1 Affichez l'écran de réglage « Système ».



2 Vérifiez que « Entrée AUX » est activé.

3 Appuyez sur .

4 Touchez [AUX].

L'image s'affiche sur l'écran.

Régler le signal vidéo

Lorsque vous connectez ce produit à un équipement AUX, sélectionnez le réglage de signal vidéo adéquat.

- Cette fonction n'est disponible que pour la réception du signal vidéo par l'entrée AUX.

1 Affichez l'écran « Configuration vidéo ».



2 Touchez [Config. du signal vidéo].

3 Touchez [AUX].

4 Touchez l'élément que vous voulez régler.

Les éléments suivants sont disponibles :

Auto (valeur par défaut), **PAL**, **NTSC**, **PAL-M**, **PAL-N**, **SECAM**.

Réglages système

Afficher l'écran de réglage « Système »

1 Appuyez sur .

2 Touchez , puis .

L'écran de réglage « Système » apparaît.

Activer la source audio Bluetooth

290BT

291BT

1 Affichez l'écran de réglage « Système ».

➔ la page 68, *Affichez l'écran de réglage « Système »*

2 Touchez [Paramètres source AV].

3 Touchez [Bluetooth Audio] pour commuter sur « Marche » (valeur par défaut) ou « Arrêt ».

Régler le défilement continu

Lorsque « Défilement perpétuel » est réglé sur « Marche », les informations de texte enregistrées défilent de manière continue sur l'afficheur pendant que le véhicule est arrêté.

1 Affichez l'écran de réglage « Système ».

➔ la page 68, *Affichez l'écran de réglage « Système »*

2 Touchez [Défilement perpétuel] pour commuter sur « Marche » ou « Arrêt » (valeur par défaut).

Régler la caméra de recul

Une caméra de recul (p. ex. ND-BC8) vendue séparément est requise pour l'utilisation de la fonction de caméra de recul. (Pour plus de détails, consultez votre détaillant.)

Caméra de recul

Ce produit est équipé d'une fonction de permutation automatique sur l'image plein écran de la caméra de recul du véhicule lorsque le levier de vitesse est sur la position REVERSE (R).

Caméra pour le mode Rear View

L'image de **Rear View** peut être affichée en tout temps. Veuillez noter qu'avec ce réglage l'image de la caméra n'est pas

Réglages système

redimensionnée pour occuper tout l'écran, et qu'une partie de ce qui est capté par la caméra n'est pas visible.

⚠ ATTENTION

Pioneer recommande d'utiliser une caméra qui affiche des images de miroir inversées, autrement l'image de l'écran risque d'être inversée.

- ❑ Vérifiez immédiatement si l'afficheur permute automatiquement sur une image de caméra de recul lorsque le levier de vitesse est déplacé sur REVERSE (R) depuis une autre position.
- ❑ Si l'écran permute sur une image de caméra de recul plein écran pendant la conduite normale, permutez sur le réglage opposé sous « **Polarité de la caméra** ».
- ❑ Si vous touchez  pendant que l'image de la caméra s'affiche, l'image affichée s'éteindra temporairement.

Régler l'activation de la caméra de recul

- 1 Affichez l'écran de réglage « **Système** ».
↳ la page 68, *Afficher l'écran de réglage « Système »*
- 2 Touchez [Paramètres de la caméra].
- 3 Touchez [Entrée de la caméra ar.] pour permuter sur « **Marche** » ou « **Arrêt** » (valeur par défaut).

Régler la polarité de la caméra de recul

- ❑ Cette fonction est disponible lorsque « **Entrée de la caméra ar.** » est « **Marche** ».
 - ↳ la page 69, *Régler l'activation de la caméra de recul*
- 1 Affichez l'écran de réglage « **Système** ».
↳ la page 68, *Afficher l'écran de réglage « Système »*
 - 2 Touchez [Paramètres de la caméra].
 - 3 Touchez [Polarité de la caméra].
 - **Pile** (valeur par défaut) :
La polarité du fil connecté est positive.
 - **fil de terre** :
La polarité du fil connecté est négative.

Régler la caméra pour le mode Rear View

Pour afficher « **Rear View** » en tout temps, « **Rear View** » doit être réglé sur « **Marche** ».

- 1 Appuyez sur .
- 2 Touchez [Rear View] pour permuter sur « **Marche** » ou « **Arrêt** » (valeur par défaut).

Si aucune opération n'est effectuée pendant sept secondes sur l'écran de commande AV, l'image de caméra apparaîtra automatiquement.

- ❑ Pour assigner la caméra de recul au mode **Rear View**, réglez « **Entrée de la caméra ar.** » sur « **Marche** ».
- ↳ la page 69, *Régler l'activation de la caméra de recul*

Sélectionner la langue du système

- Si le réglage de la langue emboîtée et de la langue sélectionnée n'est pas le même, il se peut que les informations de texte ne s'affichent pas correctement.
- Il se peut que certains caractères ne s'affichent pas correctement.

- 1 Affichez l'écran de réglage « **Système** ».
↳ la page 68, *Afficher l'écran de réglage « Système »*
- 2 Touchez [Langage du système].
- 3 Touchez la langue que vous voulez utiliser.

Régler le son du bip



- 1 Affichez l'écran de réglage « **Système** ».
↳ la page 68, *Afficher l'écran de réglage « Système »*
- 2 Touchez [Tonalité] pour permuter sur « **Marche** » (valeur par défaut) ou « **Arrêt** ».

Régler les positions de réponse du panneau tactile (étalonnage du panneau tactile)



Si vous croyez que la position des touches du panneau de l'écran est différente de la position réelle de réponse à vos

touchers, réglez les positions de réponse de l'écran du panneau tactile.

- ❑ Ce réglage est disponible uniquement lorsque vous arrêtez le véhicule en un endroit sûr et engagez le frein de stationnement.
- ❑ N'utilisez pas un outil à pointe fine, tel qu'un stylo à bille ou un stylet mécanique, car ils peuvent endommager l'écran.
- ❑ Ne coupez pas le moteur pendant la sauvegarde des données de position modifiées.

- 1 Affichez l'écran de réglage « **Système** ».
↳ la page 68, *Afficher l'écran de réglage « Système »*
- 2 Touchez [Calibration écran tactile].
- 3 Touchez [Oui].
- 4 Touchez les quatre coins de l'écran le long des flèches.
- 5 Appuyez sur .
- Les résultats du réglage sont sauvegardés.
- 6 Appuyez encore une fois sur .
- Passer au réglage 16 points.
- 7 Touchez doucement le centre du signe « + » affiché sur l'écran.

La cible indique l'ordre.

- Lorsque vous appuyez sur , la position de réglage précédente est rétablie.
 - Lorsque vous maintenez la pression sur , le réglage est annulé.
- 8 Maintenez la pression sur .
 - Les résultats du réglage sont sauvegardés.

Régler le gradateur

Régler le déclencheur de gradateur

- ❑ Ce réglage est disponible uniquement lorsque vous arrêtez le véhicule en un endroit sûr et engagez le frein de stationnement.

- 1 Affichez l'écran de réglage « **Système** ».
↳ la page 68, *Afficher l'écran de réglage « Système »*
- 2 Touchez [Réglages d'intensité].
- 3 Touchez [Gradateur d'intensité].
- 4 Touchez l'élément.

Réglages système

- **Auto** (valeur par défaut) :
Pour activer ou désactiver automatiquement le gradateur lorsque vous allumez ou éteignez les phares du véhicule.
- **Manuel** :
Pour activer ou désactiver manuellement le gradateur.
- **Heure** :
Pour activer ou désactiver le gradateur à l'heure spécifiée.

Régler la durée du gradateur le jour ou la nuit

- Vous pouvez utiliser cette fonction lorsque « **Gradateur d'intensité** » est réglé sur « **Manuel** ».
- Ce réglage est disponible uniquement lorsque vous arrêtez le véhicule en un endroit sûr et engagez le frein de stationnement.

1 Affichez l'écran de réglage « **Système** ».

☞ la page 68, *Afficher l'écran de réglage « **Système** »*

2 Touchez [Réglages d'intensité].

3 Touchez [Jour/Nuit] pour permuter les éléments suivants.

- **Jour** (valeur par défaut) :
Pour désactiver manuellement le gradateur.
- **Nuit** :
Pour activer manuellement le gradateur.

Régler la durée du gradateur de manière optionnelle

Vous pouvez régler la durée d'activation ou de désactivation du gradateur.

- Vous pouvez utiliser cette fonction lorsque « **Gradateur d'intensité** » est réglé sur « **Heure** ».
- Ce réglage est disponible uniquement lorsque vous arrêtez le véhicule en un endroit sûr et engagez le frein de stationnement.

1 Affichez l'écran de réglage « **Système** ».

☞ la page 68, *Afficher l'écran de réglage « **Système** »*

2 Touchez [Réglages d'intensité].

3 Touchez [Durée de l'éclairage].

L'écran « **Réglage de la durée** » apparaît.

4 Touchez l'affichage de l'heure pour activer le mode de réglage.

5 Touchez le graphique pour régler la durée du gradateur.

- Vous pouvez aussi régler la durée du gradateur en touchant [◀] ou [▶].
Chaque toucher sur [◀] ou [▶] déplace le curseur de 15 minutes vers l'arrière ou l'avant.
- Le réglage d'usine est 18:00-6:00 (6:00 PM-6:00 AM).
- Lorsque les curseurs sont placés au même point, le temps disponible du gradateur est de 0 heure.
- Lorsque le curseur de réglage du temps de désactivation est placé à l'extrémité gauche et le curseur de réglage du temps d'activation à l'extrémité droite, le temps disponible du gradateur est de 0 heure.
- Lorsque le curseur de réglage du temps d'activation est placé à l'extrémité gauche et le curseur de réglage du temps de désactivation à l'extrémité droite, le temps disponible du gradateur est de 24 heures.
- L'affichage du temps sur la barre de réglage de la durée du gradateur dépend du réglage d'affichage de l'horloge.

☞ la page 76, *Régler l'heure et la date*

Régler l'image

Vous pouvez régler l'image pour chaque source et pour la caméra de recul.

⚠ ATTENTION

Pour des raisons de sécurité, il n'est pas possible d'utiliser certaines de ces fonctions pendant que le véhicule se déplace. Pour activer ces fonctions, vous devez arrêter le véhicule dans un endroit sûr et engager le frein de stationnement. Reportez-vous aux Informations importantes pour l'utilisateur (manuel séparé).

1 Affichez l'écran que vous souhaitez régler.

2 Affichez l'écran de réglage « **Système** ».

☞ la page 68, *Afficher l'écran de réglage « **Système** »*

3 Touchez [Ajustement de l'image].

4 Touchez l'élément pour sélectionner la fonction à régler.

- **Brightness** :
Pour régler l'intensité du noir. (-24 à +24)
 - **Contrast** :
Pour régler le contraste. (-24 à +24)
 - **Color** :
Pour régler la saturation des couleurs. (-24 à +24)
 - **Hue** :
Pour régler le ton des couleurs (en mettant l'accent sur le rouge ou le vert). (-24 à +24)
 - **Dimmer** :
Pour régler la luminosité de l'afficheur. (+1 à +48)
 - Sur certaines images, il n'est pas possible de régler **Hue** et **Color**.
 - Lorsque vous touchez [Rear View], le mode change sur le réglage d'image pour l'affichage de recul. En touchant [Source], vous pouvez revenir au réglage d'image pour la source AV.
- ## 5 Touchez [◀], [▶], [▲], [▼] pour régler.
- Les réglages de « **Brightness** », « **Contrast** » et « **Dimmer** » sont mémorisés séparément pour les phares éteints (le jour) et les phares allumés (la nuit).
 - La permutation de « **Brightness** » et « **Contrast** » s'effectue automatiquement selon que les phares du véhicule sont allumés ou éteints.
 - Il est possible de changer le réglage ou l'heure d'activation ou de désactivation de « **Dimmer** ».
- ☞ la page 69, *Régler le gradateur*
- Les contenus de réglage peuvent être mémorisés séparément.

Réglages audio

Afficher l'écran de réglage « Audio »

- 1 Appuyez sur **⏏**.
- 2 Touchez **🔊**, puis **🔊**.
L'écran de réglage « Audio » apparaît.

Utiliser le réglage de gradateur/balance

- Cette fonction est disponible lorsque « Sortie du haut-parleur arrière » est réglé sur « Complet », et « Présortie » sur « Ar. ».
- 1 Affichez l'écran de réglage « Audio ».
➔ la page 71, Afficher l'écran de réglage « Audio »
 - 2 Touchez [Équilibreur/balance].
 - 3 Touchez **▲** ou **▼** pour régler la balance de haut-parleurs avant/arrière.
 - 4 Touchez **◀** ou **▶** pour régler la balance de haut-parleurs gauche/droit.
- « Avant15 » à « Ar.15 » s'affiche à mesure que la balance de haut-parleurs gauche/droit se déplace de l'avant vers l'arrière.
 - « G15 » à « D15 » s'affiche à mesure que la balance de haut-parleurs gauche/droit se déplace de gauche à droite.
 - Le réglage d'usine est « Av/Ar 0 G/D 0 ».
- Vous pouvez aussi régler la valeur de balance/gradateur en touchant le point sur le tableau affiché.

Utiliser le réglage de balance

- Cette fonction est disponible lorsque « Sortie du haut-parleur arrière » et « Présortie » sont réglés sur « Réglages du caisson graves ».
- 1 Affichez l'écran de réglage « Audio ».
➔ la page 71, Afficher l'écran de réglage « Audio »
 - 2 Touchez [Balance].
 - 3 Touchez **◀** ou **▶** pour régler la balance de haut-parleurs gauche/droit.
- « G15 » à « D15 » s'affiche à mesure que la balance de haut-parleurs gauche/droit se déplace de gauche à droite.
 - Le réglage d'usine est « G/D 0 ».

- Vous pouvez aussi régler la valeur de balance en touchant le point sur le tableau affiché.

Régler les niveaux de source

SLA (réglage du niveau de source) permet de régler le niveau de volume de chaque source pour éviter les changements brusques de volume lors de la permutation entre les sources.

- Les réglages sont basés sur le niveau de volume du syntoniseur FM, qui sont invariables.
- Cette fonction n'est pas disponible lorsque le syntoniseur FM est sélectionné comme source AV.

- 1 Comparez le niveau de volume du syntoniseur FM avec le niveau de la source que vous voulez régler.
 - 2 Affichez l'écran de réglage « Audio ».
➔ la page 71, Afficher l'écran de réglage « Audio »
 - 3 Touchez [Régl. niv. source].
 - 4 Touchez **▲** ou **▼** pour régler le niveau de la source.
- Si vous touchez directement la zone où le curseur peut-être déplacé, le réglage de SLA prendra la valeur du point touché.
 - « +4 » à « -4 » s'affiche à mesure que le volume de la source est augmenté ou réduit.
 - Le réglage d'usine est « 0 ».

Régler la sonie

Cette fonction compense pour les insuffisances dans les plages de fréquences basses et élevées à faible volume.

- Cette fonction n'est pas disponible pendant que vous faites ou recevez un appel avec la fonction mains libres.

- 1 Affichez l'écran de réglage « Audio ».
➔ la page 71, Afficher l'écran de réglage « Audio »
- 2 Touchez [Intensité sonore].
- 3 Touchez l'élément.

Les éléments suivants sont disponibles :
Arrêt (valeur par défaut), Bas, Moyen, Élevé.

Utiliser la sortie de caisson d'extrêmes graves

Ce produit est équipé d'un mécanisme de sortie de caisson d'extrêmes graves qui peut être activé ou désactivé.

- 1 Affichez l'écran de réglage « Audio ».
➔ la page 71, Afficher l'écran de réglage « Audio »
- 2 Touchez [Subwoofer] pour permuter sur « Marche » (valeur par défaut) ou « Arrêt ».

Ajuster les réglages de caisson d'extrêmes graves

- Cette fonction est disponible uniquement lorsque « Subwoofer » est « Marche ».
 - ➔ la page 71, Utiliser la sortie de caisson d'extrêmes graves
- 1 Affichez l'écran de réglage « Audio ».
➔ la page 71, Afficher l'écran de réglage « Audio »
 - 2 Touchez [Réglages du caisson graves].
 - 3 Touchez **🔊** ou **🔊** pour mettre la phase du caisson d'extrêmes graves sur normale ou inversée.
 - 4 Touchez **◀** ou **▶** pour régler le niveau du caisson d'extrêmes graves entre -24 et 6.
 - 5 Touchez **◀** ou **▶** pour régler la fréquence du caisson d'extrêmes graves.
- Les éléments suivants sont disponibles :
80Hz (valeur par défaut), 50Hz, 63Hz, 80Hz, 100Hz, 125Hz.

Permuter la sortie de haut-parleur arrière

- 1 Éteignez la source.
 - 2 Affichez l'écran de réglage « Audio ».
➔ la page 71, Afficher l'écran de réglage « Audio »
 - 3 Touchez [Sortie du haut-parleur arrière].
 - 4 Touchez pour permuter sur « Complet » (valeur par défaut) ou « Caisson de basse ».
- Lorsque cette fonction est réglée sur « Réglages du caisson graves », « Présortie » se verrouille sur « Réglages du caisson graves ».

Réglages audio

Permuter sur la sortie arrière RCA

Lorsque « **Sortie du haut-parleur arrière** » est réglé sur « **Réglages du caisson graves** », ce réglage se verrouille sur « **Réglages du caisson graves** ».

1 Affichez l'écran de réglage « Audio ».

➔ la page 71, *Afficher l'écran de réglage « Audio »*

2 Touchez [Présortie] pour permuter sur « Réglages du caisson graves » (valeur par défaut) ou « Ar. ».

Amplifier les graves

1 Affichez l'écran de réglage « Audio ».

➔ la page 71, *Afficher l'écran de réglage « Audio »*

2 Touchez [Amplification des graves].

3 Touchez pour sélectionner un niveau d'amplification des basses de 0 à +6.

Régler le filtre passe-haut

1 Affichez l'écran de réglage « Audio ».

➔ la page 71, *Afficher l'écran de réglage « Audio »*

2 Touchez [High Pass Filter].

3 Touchez l'élément.

Les éléments suivants sont disponibles :

Arrêt(valeur par défaut), **50Hz**, **63Hz**, **80Hz**, **100Hz**, **125Hz**.

Utiliser l'égalisateur

Rappeler les courbes d'égalisation

Il y a sept courbes d'égalisation en mémoire que vous pouvez rappeler facilement en tout temps. Voici la liste des courbes d'égalisation :

- **Basse** est une courbe sur laquelle seuls les sons graves sont amplifiés.
- **Puiss.** est une courbe sur laquelle les sons graves et aigus sont amplifiés.
- **Naturel** est une courbe sur laquelle les sons graves et aigus sont légèrement amplifiés.

- **Vocal** est une courbe sur laquelle les sons de fréquence moyenne, qui correspondent à ceux de la voix humaine, sont amplifiés.
 - **Plat** est une courbe sur laquelle rien n'est amplifié.
 - **Perso1** est une courbe d'égalisation personnalisée que vous créez. Si vous sélectionnez cette courbe, l'effet s'applique à toutes les sources AV.
 - **Perso2** est une courbe d'égalisation personnalisée que vous créez. Si vous sélectionnez cette courbe, l'effet s'applique à toutes les sources AV.
- Le réglage d'usine est « **Puiss.** ».

1 Affichez l'écran de réglage « Audio ».

➔ la page 71, *Afficher l'écran de réglage « Audio »*

2 Touchez [EQ graphique].

3 Touchez l'égalisateur désiré.

Personnaliser les courbes d'égalisation

Vous pouvez modifier à votre guise le réglage de la courbe d'égalisation sélectionnée. Les réglages peuvent être effectués avec un égalisateur graphique à 5 bandes.

- Si vous effectuez les réglages alors qu'une courbe « **Basse** », « **Puiss.** », « **Naturel** », « **Vocal** », ou « **Plat** » est sélectionnée, les réglages de la courbe d'égalisation seront impérativement changés pour « **Perso1** ».
- Si, par exemple, vous faites des réglages alors que la courbe « **Perso2** » est sélectionnée, la courbe « **Perso2** » sera mise à jour.
- Les courbes « **Perso1** » et « **Perso2** » peuvent être créées en commun pour toutes les sources.

1 Affichez l'écran de réglage « Audio ».

➔ la page 71, *Afficher l'écran de réglage « Audio »*

2 Touchez [EQ graphique].

3 Sélectionnez la courbe à utiliser comme base de personnalisation.

4 Touchez la fréquence pour laquelle vous souhaitez régler le niveau.

- Si vous parcourez du doigt les barres de plusieurs bandes d'égalisation, les réglages de courbe d'égalisation prendront la valeur du point touché sur chaque barre.

Menu de thème

Sélectionner la couleur de thème

La couleur de thème peut être sélectionnée parmi 3 couleurs différentes.

1 Affichez l'écran « Thème ».



2 Touchez [Thème].

3 Touchez la couleur désirée.

Configurer le lecteur vidéo

Régler les langues prioritaires

Vous pouvez assigner une langue prioritaire aux sous-titres prioritaires, à l'audio et au menu pour la lecture initiale. Si la langue sélectionnée est enregistrée sur le disque, les sous-titres, l'audio et le menu s'affichent ou sont émis dans cette langue.

- Ce réglage est disponible lorsque la source sélectionnée est « Disc », « CD », « Video CD » ou « DVD ».

Régler la langue de sous-titres

Vous pouvez spécifier la langue de sous-titres désirée. S'ils sont disponibles, les sous-titres s'afficheront dans la langue sélectionnée.

- 1 Affichez l'écran « Configuration vidéo ».



- 2 Touchez [Configuration DVD/DivX].

- 3 Touchez [Langue de sous-titrage].

Le menu contextuel apparaît.

- 4 Touchez la langue désirée.

Lorsque vous sélectionnez « Autres », un écran de saisie du code de langue s'affiche. Saisissez le code à quatre chiffres de la langue désirée, puis touchez

- Si la langue sélectionnée n'est pas disponible, la langue spécifiée sur le disque s'affiche.
- Vous pouvez aussi changer la langue de sous-titres en touchant la touche de changement de langue pendant la lecture.
- Le réglage effectué ici ne sera pas affecté même si la langue de sous-titres est changée pendant la lecture à l'aide de la touche de changement de langue de sous-titres.

Régler la langue audio

Vous pouvez spécifier la langue audio favorite.

- 1 Affichez l'écran « Configuration vidéo ».



- 2 Touchez [Configuration DVD/DivX].

- 3 Touchez [Langue audio].

Le menu contextuel apparaît.

- 4 Touchez la langue désirée.

Lorsque vous sélectionnez « Autres », un écran de saisie du code de langue s'affiche. Saisissez le code à quatre chiffres de la langue désirée, puis touchez

- Si la langue sélectionnée n'est pas disponible, la langue spécifiée sur le disque s'affiche.
- Vous pouvez aussi changer la langue audio en touchant la touche de changement de langue audio pendant la lecture.
- Le réglage effectué ici ne sera pas affecté même si la langue audio est changée pendant la lecture à l'aide de la touche de changement de langue audio.

Régler la langue de menu

Vous pouvez spécifier la langue favorite dans laquelle les menus enregistrés sur un disque s'afficheront.

- 1 Affichez l'écran « Configuration vidéo ».



- 2 Touchez [Configuration DVD/DivX].

- 3 Touchez [Menu de langues].

Le menu contextuel apparaît.

- 4 Touchez la langue désirée.

Lorsque vous sélectionnez « Autres », un écran de saisie du code de langue s'affiche. Saisissez le code à quatre chiffres de la langue désirée, puis touchez

- Si la langue sélectionnée n'est pas disponible, la langue spécifiée sur le disque s'affiche.

Régler l'affichage de l'icône d'angle

L'icône d'angle peut être réglée pour apparaître sur les scènes où la permutation d'angle est possible.

- Ce réglage est disponible lorsque la source sélectionnée est « Disc », « CD », « Video CD » ou « DVD ».

- 1 Affichez l'écran « Configuration vidéo ».



- 2 Touchez [Configuration DVD/DivX].

- 3 Touchez plusieurs fois [Multi-angle], jusqu'à ce que le réglage désiré apparaisse.

- **Marche** (valeur par défaut) : Pour activer le réglage d'angles multiples.
- **Arrêt** : Pour désactiver le réglage d'angles multiples.

Régler le verrouillage parental

Certains disques DVD-Vidéo permettent d'utiliser le verrouillage parental pour spécifier des restrictions, de sorte que les enfants ne puissent pas regarder les scènes violentes ou pour adultes. Vous pouvez régler le verrouillage parental sur le niveau désiré.

- Lorsque vous spécifiez un niveau de verrouillage parental, il se peut qu'une invitation à saisir le numéro de code s'affiche lors de la lecture d'un disque à verrouillage parental. Le cas échéant, la lecture commencera après la saisie du bon numéro de code.

- Ce réglage est disponible lorsque la source sélectionnée est « Disc », « CD », « Video CD » ou « DVD ».

Régler le numéro de code et le niveau

La première fois que vous utilisez cette fonction, enregistrez votre numéro de code. Si vous n'enregistrez pas de numéro de code, le verrouillage parental ne fonctionnera pas.

- 1 Affichez l'écran « Configuration vidéo ».



Configurer le lecteur vidéo

2 Touchez [Configuration DVD/DivX].

3 Touchez [Parental].

L'écran « Parental » apparaît.

4 Touchez [0] à [9] pour saisir un numéro de code à quatre chiffres.

5 Touchez la touche suivante.



Le numéro de code est enregistré et vous pouvez maintenant régler le niveau.

6 Touchez un chiffre de [1] à [8] pour sélectionner le niveau désiré.

- [8] : Pour permettre la lecture du disque entier (réglage initial).
- [7] à [2] : Pour permettre la lecture des disques pour enfants et des disques sans contenu pour adultes.
- [1] : Pour permettre uniquement la lecture des disques pour enfants.

7 Touchez la touche suivante.



Pour régler le niveau de verrouillage parental.

- Il est recommandé de noter votre numéro de code au cas où vous l'oublieriez.
- Le niveau de verrouillage parental est enregistré sur le disque. Vous pouvez le vérifier sur l'emballage du disque, sur les informations qui l'accompagnent ou sur le disque lui-même. Il n'est pas possible d'utiliser le verrouillage parental sur les disques où n'est pas enregistré un niveau de verrouillage parental.
- Sur certains disques, le verrouillage parental ne sert qu'à sauter certaines scènes, puis à reprendre la lecture normale. Pour plus de détails, reportez-vous aux instructions qui accompagnent le disque.

Régler les sous-titres DivX

- Ce réglage est disponible lorsque la source sélectionnée est « Disc » ou « USB ».

1 Affichez l'écran « Configuration vidéo ».



2 Touchez [DivX Subtitle] pour permuter sur « Original » (valeur par défaut) ou « Personn. ».

Afficher le code d'enregistrement DivX VOD

Pour faire la lecture du contenu DivX®VOD (vidéo sur demande) sur ce produit, il faut d'abord enregistrer ce produit auprès du fournisseur de contenu DivX VOD. Pour cela vous devez générer un code d'enregistrement DivX VOD, puis le soumettre au fournisseur.

- Notez ce code, car vous en aurez besoin lorsque vous enregistrerez ce produit auprès du fournisseur DivX VOD.
- Ce réglage est disponible lorsque la source sélectionnée est « Disc », « CD », « Video CD » ou « DVD ».

1 Affichez l'écran « Configuration vidéo ».



2 Touchez [Configuration DVD/DivX].

3 Touchez [DivX® à la demande].

L'écran « DivX® à la demande » apparaît.

- Si un code d'enregistrement est déjà activé, il n'est pas possible de l'afficher.

4 Touchez [Code d'inscription].

Votre code d'enregistrement à 10 chiffres s'affiche.

- Notez ce code, car vous en aurez besoin si vous annulez l'enregistrement auprès d'un fournisseur DivX VOD.

Afficher le code d'annulation d'enregistrement DivX VOD

Il est possible de supprimer un code d'enregistrement à l'aide d'un code d'annulation d'enregistrement.

- Ce réglage est disponible lorsque la source sélectionnée est « Disc », « CD », « Video CD » ou « DVD ».

1 Affichez l'écran « Configuration vidéo ».



2 Touchez [Configuration DVD/DivX].

3 Touchez [DivX® à la demande].

L'écran « DivX® à la demande » apparaît.

4 Touchez [Code de désinscription].

Votre code d'annulation d'enregistrement à 8 chiffres s'affiche.

- Notez ce code, car vous en aurez besoin si vous annulez l'enregistrement auprès d'un fournisseur DivX VOD.

Lecture automatique des DVD

Lorsqu'un disque DVD avec menu DVD est inséré, ce produit annule automatiquement le menu et lance la lecture depuis le premier chapitre du premier titre.

- Il se peut que certains DVD ne fonctionnent pas correctement. Si cette fonction pose problème, désactivez-la et lancez la lecture.
- Ce réglage est disponible lorsque la source sélectionnée est « Disc », « CD », « Video CD » ou « DVD ».

1 Affichez l'écran « Configuration vidéo ».



2 Touchez [Configuration DVD/DivX].

3 Touchez plusieurs fois [Lecture automatique DVD], jusqu'à ce que le réglage désiré apparaisse.

- Arrêt (valeur par défaut) : Pour désactiver la lecture DVD automatique
- Marche : Pour activer la lecture DVD automatique

Régler le signal vidéo pour la caméra de recul

Lorsque vous connectez une caméra de recul à ce produit, sélectionnez le réglage de signal vidéo adéquat.

- Cette fonction n'est disponible que pour la réception du signal vidéo dans l'entrée AUX.

1 Affichez l'écran « Configuration vidéo ».



Configurer le lecteur vidéo

2 Touchez [Config. du signal vidéo].

3 Touchez [Caméra].

Le menu contextuel apparaît.

4 Touchez l'élément que vous voulez régler.

- **Auto** (valeur par défaut) : Pour régler automatiquement le signal vidéo.
- **PAL** : Pour régler le signal vidéo sur PAL.
- **NTSC** : Pour régler le signal vidéo sur NTSC.
- **PAL-M** : Pour régler le signal vidéo sur PAL-M.
- **PAL-N** : Pour régler le signal vidéo sur PAL-N.
- **SECAM** : Pour régler le signal vidéo sur SECAM.

Menu de favoris

En enregistrant vos éléments de menu favoris sur des raccourcis, vous pourrez aller directement sur l'écran de menu enregistré par un simple toucher sur l'écran « Favoris ».

- ☐ Jusqu'à 12 éléments de menu peuvent être enregistrés dans le menu de favoris.

- Vous pouvez aussi retirer un raccourci en touchant l'icône d'étoile dans la colonne de menu enregistré.

Créer un raccourci

1 Affichez l'écran « Réglages ».



2 Touchez l'icône d'étoile de l'élément de menu que vous voulez ajouter au menu de favoris.

L'icône d'étoile du menu sélectionné devient pleine.

- Pour annuler l'enregistrement, touchez de nouveau l'icône d'étoile dans la colonne de menu.

Sélectionner un raccourci

1 Affichez l'écran « Favoris ».



2 Touchez l'élément de menu désiré.

Retirer un raccourci

1 Affichez l'écran « Favoris ».



2 Maintenez le toucher sur la colonne du menu de favoris que vous voulez retirer.

L'élément de menu sélectionné est retiré de l'écran « Favoris ».

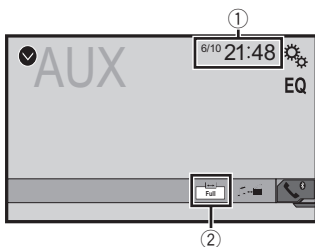

① Affichage d'horloge

Pour afficher l'écran de réglage de l'heure et de la date

➔ la page 76, *Régler l'heure et la date*

② Touche de mode d'affichage d'écran

Pour changer le mode grand écran

➔ la page 76, *Changer le mode grand écran*

Régler l'heure et la date

1 Touchez l'heure actuelle sur l'écran.

2 Touchez ▲ ou ▼ pour spécifier la bonne heure et le bonne date.

Vous pouvez modifier les éléments suivants : Année, mois, date, heure, minute.

- Vous pouvez changer le format d'affichage de l'heure sur « **12 heures** » (valeur par défaut) ou « **24 heures** ».
- Vous pouvez changer l'ordre du format d'affichage de la date : Jour-mois-année, Mois-jour-année.

Changer le mode grand écran

Vous pouvez spécifier la taille de l'écran pour les vidéos et les images JPEG/BMP.

- Le réglage d'usine est « **Full** », et « **Normal** » pour les images JPEG/BMP.
- Lorsqu'il y a des touches du panneau tactile sur l'écran, les images s'affichent en mode « **Full** » quel que soit votre réglage.

1 Touchez la touche de mode d'affichage d'écran.

- L'apparence de cette touche change suivant le réglage actuel.

2 Touchez le mode désiré.

- **Full** :

Une image 4:3 est agrandie dans le sens horizontal uniquement, ce qui permet d'afficher l'image entière.

- **Zoom** :
Une image 4:3 est agrandie dans la même proportion verticalement et horizontalement.
 - **Normal** :
Une image 4:3 est affichée telle quelle, sans changer ses proportions.
- Il n'est pas possible d'utiliser cette fonction tout en conduisant.
 - Des réglages différents peuvent être mis en mémoire pour chaque source vidéo.
 - Lorsqu'une vidéo est affichée avec un mode d'écran large qui ne correspond pas au rapport d'aspect original, il se peut qu'elle ait un aspect différent.
 - L'image vidéo aura un aspect plus grossier lorsqu'affichée en mode « **Zoom** ».

Rétablir divers réglages/ Rétablir les réglages d'usine de ce produit

Vous pouvez rétablir les valeurs par défaut des réglages ou du contenu enregistré. Diverses méthodes sont utilisées pour annuler les données d'utilisateur.

Méthode 1 : Retirez la batterie du véhicule

Pour réinitialiser les divers réglages enregistrés sur ce produit.

- Les réglages configurés sur l'écran « **Thème** » ne sont pas réinitialisés.

Méthode 2 : Initialiser depuis le menu « Système »

Méthode 3 : Appuyez sur le bouton RESET

➔ la page 50, *Réinitialisation du microprocesseur*

Rétablir les réglages d'usine

- Ce réglage est disponible uniquement lorsque vous arrêtez le véhicule en un endroit sûr et engagez le frein de stationnement.

⚠ATTENTION

Ne coupez pas le moteur pendant la restauration des réglages.

1 Affichez l'écran de réglage « Système ».



2 Touchez [Restauration param.].

Un message de confirmation de la réinitialisation des réglages apparaît.

3 Touchez [Restaurer].

- La source est éteinte et la connexion Bluetooth coupée avant le lancement du processus.

Précautions

Votre nouveau produit et ce manuel

- N'utilisez pas ce produit, les applications ou la caméra de recul en option (le cas échéant) si cela vous distrait de quelque façon affectant l'utilisation sécuritaire de votre véhicule. Respectez toujours les règles de conduite sécuritaire et toute la réglementation routière en vigueur. Si vous avez du mal à utiliser ce produit ou à voir l'affichage, stationnez votre véhicule dans un emplacement sûr et engagez le frein de stationnement avant d'effectuer les réglages nécessaires.
- N'installez pas ce produit là où il risque (i) de gêner la vision du conducteur, (ii) d'affecter le fonctionnement de tout système ou de tout dispositif de sécurité du véhicule, y compris les coussins de sécurité gonflables ou les boutons de feux de détresse, ou (iii) d'affecter la capacité du conducteur à utiliser le véhicule de façon sécuritaire. Dans certains cas, il peut être impossible d'installer ce produit en raison du type de véhicule ou de la forme de l'intérieur du véhicule.
- Le symbole graphique  placé sur le produit signifie « courant continu ».

Importantes mesures de protection

⚠ MISE EN GARDE

Pioneer ne recommande pas d'installer ce produit soi-même. Ce produit est conçu pour être installé uniquement par des professionnels. Il est recommandé de confier la configuration et l'installation de ce produit au personnel de service de Pioneer uniquement, qui a reçu une formation spéciale et a l'expérience des appareils électroniques mobiles. **NE RÉPAREZ JAMAIS CE PRODUIT VOUS-MÊME.** En installant ou réparant vous-même ce produit et ses câbles de connexion, vous vous exposez à un risque de décharge électrique ou autres dangers, et vous risquez de causer des dommages non couverts par la garantie sur ce produit.

Précautions à prendre avant de connecter le système

⚠ MISE EN GARDE

Ne faites rien pour trafiquer ou désactiver le dispositif d'interverrouillage du frein de stationnement, mis en

place pour assurer votre protection. Trafiquer ou désactiver le dispositif d'interverrouillage du frein de stationnement peut entraîner une blessure grave ou le décès.

⚠ ATTENTION

- Fixez tous les câbles avec des serre-câbles ou du ruban isolant. Ne laissez aucun fil nu exposé.
- Ne connectez pas le fil jaune de ce produit directement sur la batterie du véhicule. Si le fil est directement connecté sur la batterie, les vibrations du moteur peuvent éventuellement endommager l'isolation au point que le fil passe de l'habitacle au compartiment moteur. Si l'isolation du fil jaune s'use au contact des pièces métalliques, cela peut causer un court-circuit très dangereux.
- Il est extrêmement dangereux de laisser les câbles s'enrouler autour de la colonne de direction ou du levier de vitesse. Assurez-vous d'installer ce produit, ses câbles et ses fils à l'écart, de sorte qu'il ne gênent pas la conduite.
- Assurez-vous que les câbles et fils ne génèrent pas et ne seront pas happés par les pièces mobiles du véhicule, et tout particulièrement le volant de direction, le levier de vitesse, le frein de stationnement, les rails de siège coulissant, les portières ou toutes autres commandes du véhicule.
- Ne posez pas les fils à des emplacements exposés à des températures élevées. La surchauffe de l'isolation peut endommager les fils, entraînant un court-circuit ou un dysfonctionnement et des dommages permanents sur le produit.
- Ne raccourcissez aucun fil. Autrement le circuit de protection (porte-fusible, résistance de protection ou filtre, etc.) risque de ne pas bien fonctionner.
- N'alimentez jamais d'autres produits électroniques en coupant l'isolation du fil d'alimentation de ce produit pour y connecter un autre fil. La capacité du fil serait dépassée, entraînant une surchauffe.

Avant d'installer ce produit

- N'utilisez cet appareil qu'avec une batterie 12 volts avec masse négative. Autrement il y a risque d'incendie ou de dysfonctionnement.
- Pour éviter de court-circuiter le système électrique, pensez à déconnecter le câble de batterie (-) avant l'installation.

Pour éviter les dommages

⚠ MISE EN GARDE

- Utilisez des haut-parleurs de plus de 50 W (valeur de sortie) et de 4 Ω à 8 Ω (valeur d'impédance). N'utilisez pas de haut-parleurs de 1 Ω à 3 Ω avec cet appareil.
- Le câble noir est le câble de masse. Lors de l'installation de cet appareil ou d'un amplificateur de puissance (vendu séparément), pensez à connecter d'abord le fil de masse. Assurez-vous que le fil de masse est bien connecté à une partie métallique de la carrosserie du véhicule. Le fil de masse de l'amplificateur de puissance, celui de cet appareil et de tout autre dispositif doivent être connectés au véhicule séparément, avec des vis différentes. Si la vis du fil de masse se desserre ou tombe, il y a risque d'incendie et de génération de fumée, ou de dysfonctionnement.

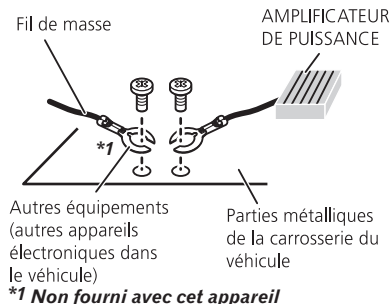

- Lors du remplacement du fusible, assurez-vous d'utiliser un fusible de la capacité nominale indiquée sur ce produit.
- Ce produit ne peut pas être installé dans un véhicule dont le commutateur d'allumage n'a pas de position ACC (accessoire).

Connexion



Position ACC



Sans position ACC

- Pour éviter le court-circuitage, recouvrez le fil déconnecté de ruban isolant. Il est tout particulièrement important d'isoler tous les fils de haut-parleur non utilisés, car ils peuvent causer un court-circuit s'ils sont dénudés.
- Pour connecter un amplificateur de puissance ou autres dispositifs à ce produit, reportez-vous au mode d'emploi du produit à connecter.

Remarque sur le fil bleu/blanc

- Lors de la mise du commutateur d'allumage (ACC ON) en position de marche, un signal de commande est envoyé par le fil bleu/blanc. Connectez-le à la borne de commande à distance de système de l'amplificateur de puissance, à la borne de commande de relais de l'antenne de véhicule, ou à la borne de commande de puissance de l'amplificateur d'antenne (max. 300 mA, 12 V C.C.). Le signal de commande est envoyé par le fil bleu/blanc même si la source audio est éteinte.

Ce produit

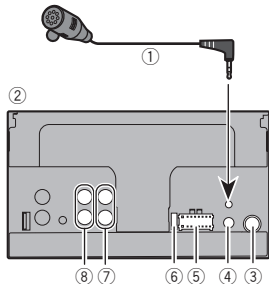

⑧ ⑦ ⑥ ⑤ ④ ③

(AVH-290BT/AVH-291BT)

- ② Ce produit
- ③ Prise d'antenne
- ④ Entrée de télécommande filaire
Il est possible de connecter un adaptateur pour télécommande filaire (vendu séparément).
- ⑤ Alimentation
- ⑥ Fusible (10 A)
- ⑦ Sortie avant
- ⑧ Sortie arrière ou sortie de caisson d'extrêmes graves

Cordon d'alimentation

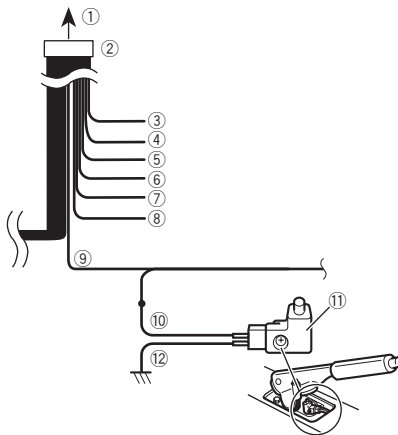

- ① Vers la source d'alimentation
- ② Cordon d'alimentation
- ③ Jaune
Vers une borne alimentée quelle que soit la position du commutateur d'allumage.
- ④ Rouge
Vers une bonne électrique commandée par l'activation et désactivation du commutateur d'allumage (12 V C.C.).
- ⑤ Orange/blanc
Vers la borne de commutateur d'éclairage.
- ⑥ Noir (masse)
Vers la carrosserie (partie métallique) du véhicule.

- ⑦ Violet/blanc
Des deux fils connectés à la lampe arrière, connectez celui dont la tension change lorsque le levier de vitesse est sur la position REVERSE (R). Cette connexion permet à l'appareil de détecter si le véhicule se déplace vers l'avant ou vers l'arrière.
- ⑧ Bleu/blanc
Connectez-le à la borne de commande système de l'amplificateur de puissance (max. 300 mA, 12 V C.C.).
- ⑨ Vert pâle
Ce fil sert à détecter si le frein de stationnement est engagé ou non. Ce fil doit être connecté du côté alimentation du commutateur de frein de stationnement.
- ⑩ Côté alimentation
- ⑪ Commutateur de frein de stationnement
- ⑫ Côté masse

Frein de stationnement

- 1 Si le câble « vert pâle » est connecté au commutateur de frein de stationnement, l'image fonction de l'afficheur sera commandée par cette fonction.**
- 2 Le moniteur affiche l'écran noir avec un avertissement pour éviter que le conducteur ne regarde le contenu vidéo en conduisant.**

Fils de haut-parleurs

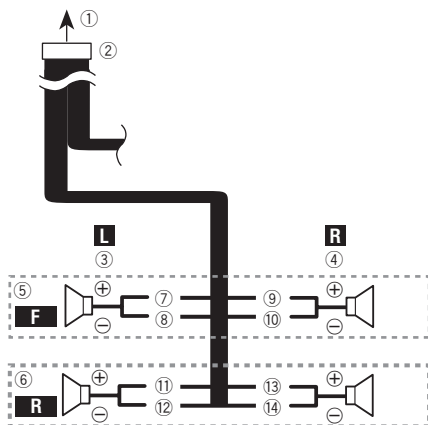

Effectuez ces connexions si vous utilisez un caisson d'extrêmes graves sans l'amplificateur en option.

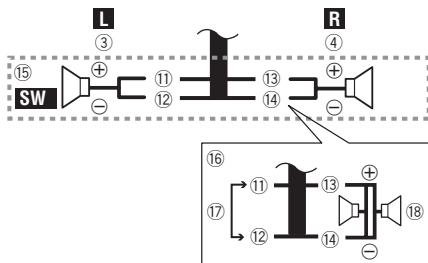

- ① Vers la source d'alimentation
- ② Cordon d'alimentation
- ③ Gauche
- ④ Droit
- ⑤ Haut-parleur avant
- ⑥ Haut-parleur arrière
- ⑦ Blanc

- ⑧ Blanc/noir
- ⑨ Gris
- ⑩ Gris/noir
- ⑪ Vert
- ⑫ Vert/noir
- ⑬ Violet
- ⑭ Violet/noir
- ⑮ Caisson d'extrêmes graves (4 Ω)
- ⑯ Si vous utilisez un caisson d'extrêmes graves de 70 W (2 Ω), pensez à connecter le caisson d'extrêmes graves aux fils violet et violet/noir de cet appareil. Ne connectez rien aux fils vert et vert/noir.
- ⑰ Non utilisé.
- ⑱ Caisson d'extrêmes graves (4 Ω) × 2
- Si un caisson d'extrêmes graves est connecté à ce produit au lieu d'un haut-parleur arrière, changez le réglage de sortie arrière dans le réglage initial. La sortie de caisson d'extrêmes graves de ce produit est monophonique.
- ➔ la page 71, *Permuter la sortie de haut-parleur arrière*
- Avec un système à deux haut-parleurs, ne connectez rien aux fils de haut-parleurs qui ne sont pas connectés aux haut-parleurs.

Amplificateur de puissance (vendu séparément)

Sans amplificateur de puissance

Important

Les fils de haut-parleurs ne sont pas utilisés lorsque cette connexion est utilisée.

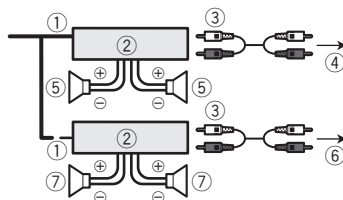

Avec amplificateur de puissance

Important

Les signaux de haut-parleur avant et de haut-parleur arrière sont émis par les fils de haut-parleurs lorsque cette connexion est utilisée.

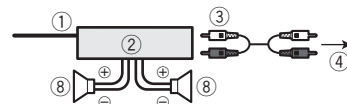

- ① Commande à distance du système
Connectez au câble bleu/blanc.
- ② Amplificateur de puissance (vendu séparément)
- ③ Connectez au câble RCA (vendu séparément)
- ④ Vers la sortie arrière ou de caisson d'extrêmes graves
Connectez un câble selon le réglage de présortie.
- ⑤ Haut-parleur arrière ou caisson d'extrêmes graves
- ⑥ Vers la sortie avant
- ⑦ Haut-parleur avant
- ⑧ Caisson d'extrêmes graves
- Il se peut que vous puissiez changer la sortie RCA du caisson d'extrêmes graves, suivant votre système de caisson d'extrêmes graves.
- La sortie de caisson d'extrêmes graves de ce produit est monophonique.

iPod / iPhone

- Pour plus de détails sur la façon de connecter un appareil externe avec un câble vendu séparément, reportez-vous au mode d'emploi du câble.
- Pour plus de détails sur la connexion, sur les opérations et sur la compatibilité iPhone, reportez-vous à la page 57, *Configuration pour iPod*.

iPod / iPhone avec connecteur Lightning

Connexion par le port USB

Le câble d'interface USB pour iPod / iPhone (CD-IU52) (vendu séparément) est requis pour la connexion.

Connexion

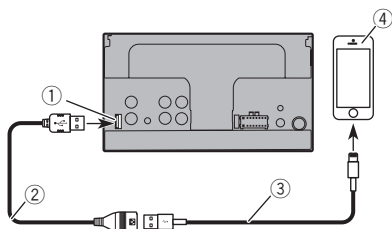

- ① Port USB
- ② Câble USB 1,5 m (4 pi 11 po)
- ③ Câble d'interface USB pour iPod / iPhone (CD-IU52) (vendu séparément)
- ④ iPhone avec connecteur Lightning

iPod / iPhone avec connecteur 30 broches

Connexion par l'entrée AUX

Le câble d'interface USB pour iPod / iPhone (CD-IU201V) (vendu séparément) est requis pour la connexion.

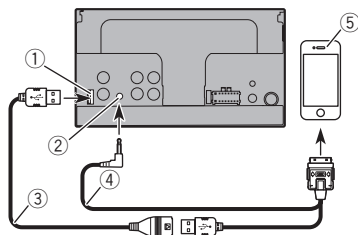

- ① Port USB
- ② Entrée AUX
- ③ Câble USB 1,5 m (4 pi 11 po)
- ④ Câble d'interface USB pour iPod / iPhone (CD-IU201V) (vendu séparément)
- ⑤ iPhone avec connecteur 30 broches

Caméra

À propos de la caméra de recul

Si vous utilisez la caméra de recul, l'image vidéo est remplacée automatiquement par l'image de recul lorsque vous déplacez le levier de vitesse sur **REVERSE (R)**. Le mode **Rear View** permet aussi de vérifier ce qu'il y a derrière vous pendant que vous conduisez.

⚠ MISE EN GARDE

N'UTILISEZ L'ENTRÉE QUE POUR L'IMAGE DE MARCHÉ ARRIÈRE OU DE MIROIR DE CAMÉRA DE REcul. TOUT AUTRE UTILISATION PEUT ENTRAÎNER UNE BLESSURE OU DES DOMMAGES.

⚠ ATTENTION

- Il se peut que l'image affichée à l'écran soit inversée.
- Avec la caméra de recul, vous pouvez garder un œil sur la remorque ou regarder derrière en reculant dans un stationnement étroit. Ne l'utilisez pas à des fins de divertissement.
- Les objets de l'affichage de recul peuvent sembler plus proches ou plus éloignés que la distance réelle.
- La zone d'image des images plein écran affichées en reculant ou en vérifiant à l'arrière du véhicule peut être légèrement différente.

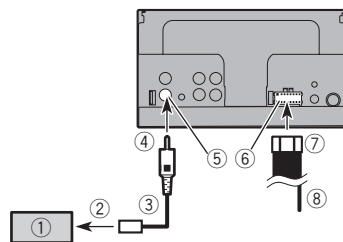

- ① Caméra de recul (ND-BC8) (vendue séparément)
 - ② Vers la sortie vidéo
 - ③ Câble RCA (fourni avec ND-BC8)
 - ④ Ce produit
 - ⑤ Brun (**R.C.IN**)
 - ⑥ Alimentation
 - ⑦ Cordon d'alimentation
 - ⑧ Violet/blanc (**REVERSE-GEAR SIGNAL INPUT**)
- ➔ la page 78, *Cordon d'alimentation*

- Connectez uniquement la caméra de recul à **R.C.IN**. N'y connectez aucun autre équipement.
- Certains réglages adéquats sont requis pour utiliser d'autres caméras de recul.
- ➔ la page 68, *Régler la caméra de recul*

Le composant vidéo externe et l'afficheur

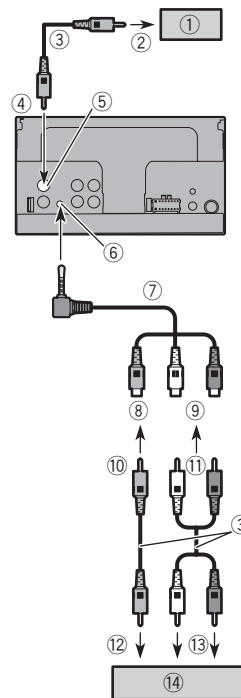

- ① Afficheur arrière avec prises d'entrée RCA
- ② Vers l'entrée vidéo

- ③ Câbles RCA (vendus séparément)
- ④ Ce produit
- ⑤ Jaune (V OUT)
- ⑥ Entrée AUX
- ⑦ Câble AV à mini-prise (CD-RM10) (vendu séparément)
- ⑧ Jaune
- ⑨ Rouge, blanc
- ⑩ Vers jaune
- ⑪ Vers rouge, blanc
- ⑫ Vers la sortie vidéo
- ⑬ Vers les sorties audio
- ⑭ Composant vidéo externe (vendu séparément)
- Le réglage adéquat est requis pour utiliser le composant vidéo externe.
- ➡ la page 68, *Source AUX*

⚠ MISE EN GARDE

N'installez JAMAIS l'afficheur arrière dans un emplacement où le conducteur pourra regarder la source vidéo tout en conduisant.

La sortie vidéo arrière est pour la connexion d'un afficheur permettant aux passagers des sièges arrière de regarder la source vidéo.

Précautions à prendre avant l'installation

⚠ ATTENTION

N'installez jamais ce produit dans des emplacements ou d'une manière :

- **Pouvant blesser le conducteur ou les passagers en cas d'arrêt brusque du véhicule.**
- **Pouvant gêner le conducteur dans la conduite du véhicule, comme sur le plancher devant le siège du conducteur, ou près du volant de direction ou du levier de vitesse.**
- **Pour assurer une installation adéquate, assurez-vous d'utiliser les pièces fournies, de la manière spécifiée. Si certaines pièces ne sont pas fournies avec ce produit, utilisez des pièces compatibles, et de la manière spécifiée, après avoir fait vérifier la compatibilité des pièces par votre détaillant. Si d'autres pièces que celles fournies ou compatibles sont utilisées, elles peuvent endommager les pièces internes de ce produit ou se relâcher, et le produit risque alors de se détacher.**
- **N'installez pas ce produit là où il risque (i) de gêner la vision du conducteur, (ii) d'affecter le fonctionnement de tout système ou de tout dispositif de sécurité du véhicule, y compris les coussins de sécurité gonflables ou les boutons de feux de détresse, ou (iii) d'affecter la capacité du conducteur à utiliser le véhicule de façon sécuritaire.**
- **N'installez pas ce produit devant ou près d'un emplacement de déploiement des coussins de sécurité gonflables du véhicule, que ce soit le tableau de bord, une portière ou un pilier. Reportez-vous au manuel du propriétaire du véhicule pour connaître la zone de déploiement des coussins de sécurité gonflables avant.**

Avant l'installation

- Consultez votre concessionnaire si l'installation implique le perçage de trous ou autres modifications sur le véhicule.
- Avant de procéder à l'installation finale de ce produit, connectez temporairement les fils pour vérifier si les connexions sont correctes et si le système fonctionne bien.

Remarques sur l'installation

- N'installez pas ce produit dans des emplacements exposés à des températures élevées ou à une humidité élevée, tels que :
- Emplacements près de la chaufferette, des événements ou du climatiseur.
- Emplacements exposés aux rayons directs du soleil, comme le dessus du tableau de bord.
- Emplacements pouvant être exposés à la pluie, comme près d'une portière ou sur le plancher du véhicule.
- Installez ce produit à l'horizontale, avec une tolérance de 0 à 30 degrés (sans dépasser 5 degrés sur la gauche ou sur la droite). L'installation inadéquate de l'appareil sur une surface plus inclinée que ces tolérances accroît le risque d'erreurs lors de l'affichage de la position du véhicule, et cela peut aussi affecter la qualité d'affichage.

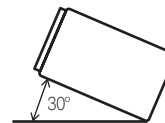

- Lors de l'installation, assurez une bonne dispersion de la chaleur lors de l'utilisation de cet appareil en vous assurant de laisser un espace suffisant derrière le panneau arrière et en enveloppant tous les câbles lâches de sorte qu'ils ne bloquent pas les événements.

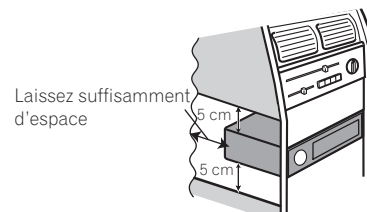

Laissez suffisamment d'espace

Installation

Installation à l'aide des trous de vis sur le côté de ce produit

1 Fixer ce produit au support de montage radio installé en usine.

Placez ce produit de sorte que ses trous de vis soient alignés sur les trous de vis du support, et serrez les vis en trois emplacements de chaque côté.

Utilisez soit les vis à tête bombée (5 mm x 9 mm), soit les vis à tête plate (5 mm x 9 mm), suivant la forme des trous de vis du support.

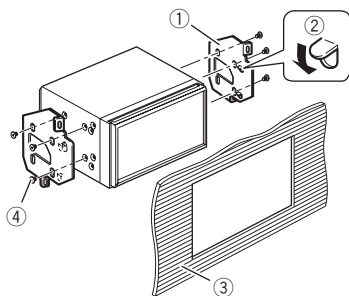
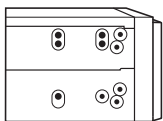

- ① Support de montage radio installé en usine
 - ② Si les cliquets gênent l'installation, vous pouvez les rabattre vers le bas pour les écarter.
 - ③ Tableau de bord ou console
 - ④ Vis à tête bombée ou vis à tête plate
- Assurez-vous d'utiliser les vis fournies avec ce produit.

Installer le microphone

290BT

291BT

- Installez le microphone dans un emplacement où sa direction et sa distance par rapport au conducteur rendra la voix du conducteur plus facile à capter.

- Pensez à éteindre (ACC OFF) le produit avant de connecter le microphone.
- Suivant le modèle de véhicule, la longueur du câble de microphone peut être insuffisante lorsque vous montez le microphone sur le pare-soleil. Le cas échéant, installez le microphone sur la colonne de direction.

Monter le pare-soleil

1 Placez le fil de microphone dans la rainure.

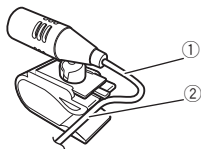

- ① Fil de microphone
- ② Rainure

2 Fixez l'attache de microphone au pare-soleil.

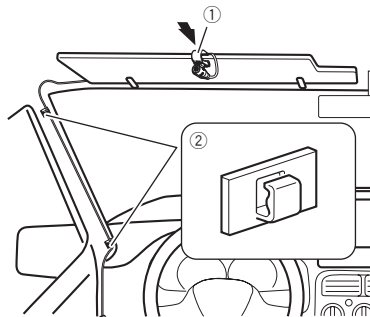

- ① Attache de microphone
 - ② Serre-câbles
- Utilisez les serre-câbles vendus séparément pour fixer le fil à l'intérieur du véhicule, si nécessaire.

Installez le microphone sur le pare-soleil lorsque celui-ci est en position haute. Il ne peut pas reconnaître la voix du conducteur si le pare-soleil est en position basse.

Installation sur la colonne de direction

1 Détachez la base de microphone de l'attache de microphone, en glissant la base tout en appuyant sur la languette.

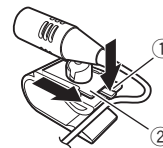

- ① Languette
- ② Base de microphone

2 Montez le microphone sur la colonne de direction.

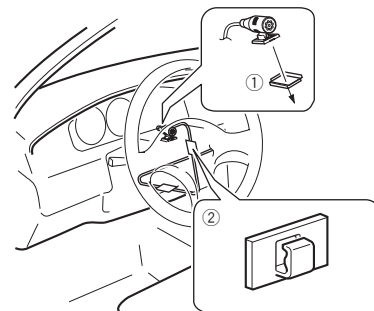

- ① Ruban à double face adhésive
 - ② Serre-câbles
- Utilisez les serre-câbles vendus séparément pour fixer le fil à l'intérieur du véhicule, si nécessaire.

3 Tenez-le éloigné du volant de direction.

Régler l'angle du microphone



Dépannage

En cas de problème d'utilisation de ce produit, reportez-vous à cette section. Les problèmes les plus courants sont énumérés ci-dessous, ainsi que les causes probables et les solutions. Si vous ne trouvez pas la solution à votre problème ici, contactez votre détaillant ou le service après-vente agréé Pioneer le plus près.

Problèmes d'écran AV

La lecture CD ou DVD n'est pas possible.

- Le disque est inséré à l'envers.
 - Insérez le disque avec l'étiquette sur le dessus.
- Le disque est sale.
 - Nettoyez le disque.
- Le disque a des fissures ou autres dommages.
 - Insérez un disque normal et rond.
- Les fichiers du disque sont dans un format de fichier irrégulier.
 - Vérifiez le format de fichier.
- La lecture du format de disque n'est pas possible.
 - Remplacez le disque.
- Le disque inséré est d'un type que ce produit ne peut pas lire.
 - Vérifiez de quel type de disque il s'agit.

L'écran est recouvert d'un message d'avertissement et la vidéo ne s'affiche pas.

- Le fil du frein de stationnement n'est pas connecté ou le frein n'est pas engagé.
 - Connectez correctement le fil du frein de stationnement, et engagez le frein.
- L'interverrouillage du frein de stationnement est activé.
 - Stationnez le véhicule dans un endroit sûr et engagez le frein de stationnement.

L'audio ou la vidéo saute.

- Ce produit n'est pas fixé fermement.
 - Fixez ce produit fermement.

Aucun son n'est émis. Le niveau du volume ne monte pas.

- Les câbles ne sont pas bien connectés.
 - Connectez les câbles correctement.
- Le système est en arrêt sur image, en lecture au ralenti ou en lecture image par image avec un DVD-Vidéo.
 - Il n'y a pas de son pendant l'arrêt sur image, la lecture au ralenti ou la lecture image par image avec un DVD-Vidéo.
- Le système est en pause ou effectue le recul rapide ou l'avance rapide pendant la lecture d'un disque.
 - Pour les supports autres que les CD de musique (CD-DA), il n'y a pas de son pendant le recul rapide et l'avance rapide.

L'icône s'affiche et l'opération est impossible.

- L'opération n'est pas compatible avec la configuration vidéo.
 - Cette opération n'est pas possible. (Par exemple, le DVD en cours de lecture ne comprend pas cet angle, ce système audio, cette langue de sous-titres, etc.)

L'image s'arrête (pause) et ce produit ne peut être utilisé.

- La lecture de données est impossible pendant la lecture de disque.
 - Arrêtez la lecture, puis relancez-la.

L'image est allongée, avec un rapport de format incorrect.

- Le réglage d'aspect est incorrect pour l'afficheur.
 - Sélectionnez le réglage adéquat pour cette image.

Un message de verrouillage parental s'affiche et la lecture du DVD n'est pas possible.

- Le verrouillage parental est activé.
 - Désactivez le verrouillage parental ou changez le niveau.

Le verrouillage parental pour la lecture du DVD ne peut être annulé.

- Le numéro de code est incorrect.
 - Saisissez le bon numéro de code.

La lecture ne correspond pas aux réglages de langue audio et de langue de sous-titres sélectionnés sous « Configuration DVD/DivX ».

- Le DVD en cours de lecture ne contient pas de dialogues ou de sous-titres dans la langue sélectionnée sous « Configuration DVD/DivX ».
 - La permutation sur une langue sélectionnée n'est pas possible si la langue sélectionnée sous « Configuration DVD/DivX » n'est pas enregistrée sur le disque.

L'image est très floue/distordue et sombre pendant la lecture.

- Le disque contient un signal d'interdiction de la copie. (C'est le cas de certains disques.)
 - Ce produit étant compatible avec le système de protection contre la copie analogique, il peut y avoir des bandes horizontales ou autres imperfections lorsqu'un disque qui contient ce type de signal de protection est visionné sur certains afficheurs. Il ne s'agit pas d'un dysfonctionnement.

L'iPod ne peut être utilisé.

- L'iPod est gelé.
 - Reconnectez l'iPod à l'aide du câble d'interface USB pour iPod / iPhone.
 - Mettez à jour la version logicielle de l'iPod.
- Une erreur s'est produite.
 - Reconnectez l'iPod à l'aide du câble d'interface USB pour iPod / iPhone.
 - Stationnez le véhicule dans un endroit sûr et coupez le moteur. Mettez le commutateur d'allumage en position d'arrêt (ACC OFF). Redémarrez le moteur et rallumez ce produit.
 - Mettez à jour la version logicielle de l'iPod.
- Les câbles ne sont pas bien connectés.
 - Connectez les câbles correctement.

Problèmes d'écran de téléphone

La numérotation est impossible, car les touches du panneau tactile de numérotation ne répondent pas.

- Votre téléphone est hors de la zone de service.
 - Réessayez après l'avoir ramené dans la zone de service.
- La connexion entre le téléphone cellulaire et ce produit ne peut être établie maintenant.
 - Effectuez le processus de connexion.

Problèmes d'écran d'application

Un écran noir s'affiche.

- Pendant l'utilisation d'une application, l'application a été quittée sur le téléphone intelligent.
 - Appuyez sur **■** pour afficher l'écran de menu supérieur.
- Le système d'exploitation du téléphone intelligent attend peut-être une opération d'écran.
 - Arrêtez le véhicule dans un endroit sûr et vérifiez l'écran sur le téléphone intelligent.

L'écran s'affiche, mais aucune opération n'est possible.

- Une erreur s'est produite.
 - Stationnez le véhicule dans un endroit sûr et mettez le commutateur d'allumage en position d'arrêt (ACC OFF). Remettez ensuite le commutateur d'allumage en position de marche (ACC ON).

Le téléphone intelligent n'a pas été chargé.

- La charge s'est arrêtée à cause de la hausse de température du téléphone intelligent suite à son utilisation prolongée pendant la charge.
 - Déconnectez le téléphone intelligent du câble et attendez que le téléphone intelligent refroidisse.
- Pendant la charge, la batterie dépensait plus d'énergie qu'elle n'en recevait.
 - Ce problème peut être corrigé en arrêtant tous les services inutiles sur le téléphone intelligent.

Messages d'erreur

Lorsqu'un problème survient sur ce produit, un message d'erreur apparaît sur l'afficheur. Reportez-vous au tableau ci-dessous pour identifier le problème, puis prenez la mesure corrective suggérée. Si l'erreur persiste, notez le message d'erreur et contactez votre détaillant ou le centre de service après-vente Pioneer le plus près.

Commun

Erreur AMP

- Ce produit ne fonctionne pas ou la connexion des haut-parleurs est incorrecte; le circuit de protection s'active.
 - Vérifiez la connexion des haut-parleurs. Si le message ne disparaît toujours pas après l'arrêt et le redémarrage du moteur, contactez votre détaillant ou un centre de service après-vente agréé Pioneer pour obtenir de l'aide.

Product overheat. System will be shut down automatically in 1 minute. Restart the product by ACC Off/On may fix this problem. If this message keep showing up, it is possible that some problem occurred in the product.

- La température est trop élevée pour le fonctionnement de ce produit.
 - Suivez les instructions affichées sur l'écran. Si cela ne règle pas le problème, contactez votre détaillant ou un centre de service après-vente agréé Pioneer pour obtenir de l'aide.

Disque

Erreur-02-XX/FF-FF

- Le disque est sale.
 - Nettoyez le disque.
- Le disque est rayé.
 - Remplacez le disque.
- Le disque est inséré à l'envers.
 - Assurez-vous que le disque est inséré correctement.
- Il y a une erreur électrique ou mécanique.
 - Appuyez sur le bouton **RESET**.

Disque de région diff.

- Le disque n'a pas le même numéro de zone que ce produit.
 - Remplacez le DVD par un autre qui porte le bon numéro de zone.

Disque injouable

- Ce type de disque ne peut être lu sur ce produit.
 - Remplacez le disque par un autre qui peut être lu sur ce produit.

Fichier non joué

- Ce type de fichier ne peut être lu sur ce produit.
 - Sélectionnez un fichier qui peut être lu.

Sautés

- Le disque inséré contient des fichiers protégés par DRM.
 - Les fichiers protégés sont sautés.

Protection

- Tous les fichiers du disque inséré sont protégés par DRM.
 - Remplacez le disque.

TEMP

- La température de ce produit dépasse la plage de fonctionnement normal.
 - Patientez jusqu'à ce que la température de ce produit revienne à l'intérieur des limites de fonctionnement normal.

Cet abonnement à DivX a expiré.

- Le disque inséré comprend du contenu DivX VOD expiré.
 - Sélectionnez un fichier qui peut être lu.

Video resolution not supported

- Le disque contient des fichiers que ce produit ne peut pas lire.
 - Sélectionnez un fichier qui peut être lu.

Impossible d'écrire dans la mémoire flash.

- L'historique de lecture des contenus VOD ne peut être sauvegardé pour une raison quelconque.
 - Réessayez.
 - Si le message apparaît souvent, consultez votre détaillant.

Votre appareil n'a pas l'autorisation pour lire cette vidéo DivX protégée.

- Le code d'enregistrement DivX du produit n'a pas été autorisé par le fournisseur de contenu DivX VOD.
 - Enregistrez ce produit auprès du fournisseur de contenu DivX VOD.

Fréquence d'image vidéo non prise en charge.

- La fréquence d'image est supérieure à 30 images par seconde.
 - Sélectionnez un fichier qui peut être lu.

Format audio non pris en charge

- Ce type de fichier n'est pas pris en charge sur ce produit.
 - Sélectionnez un fichier qui peut être lu.

Support de mémoire USB

Error-02

- La communication a échoué.
 - Mettez le commutateur d'allumage sur OFF, puis de nouveau sur ON.
 - Déconnectez le support de mémoire USB.
 - Permutez sur une source différente. Ensuite, revenez au support de mémoire USB.

Fichier non joué

- Ce type de fichier ne peut être lu sur ce produit.
 - Sélectionnez un fichier qui peut être lu.
- Le dispositif de sécurité du support de mémoire USB est activé.
 - Suivez les instructions du support de mémoire USB pour désactiver le dispositif de sécurité.

Sauté

- Le support de mémoire USB connecté contient des fichiers protégés par DRM.
 - Les fichiers protégés sont sautés.

Protection

- Tous les fichiers du support de mémoire USB connecté sont protégés par DRM.
 - Remplacez le support de mémoire USB.

USB incompatible

- Le support de mémoire USB connecté n'est pas pris en charge par ce produit.
 - Déconnectez le support et remplacez-le par un support de mémoire USB compatible.

Vérifiez l'USB

- Le connecteur USB ou le câble USB est court-circuité.
 - Vérifiez si le connecteur USB ou le câble USB n'est pas coincé par quelque chose ou endommagé.
- Le support de mémoire USB connecté consomme plus que le courant maximum admissible.
 - Déconnectez le support de mémoire USB et ne l'utilisez pas. Mettez le commutateur d'allumage sur OFF, puis sur ACC ou ON, puis connectez un support de mémoire USB conforme.

Vidéo resolution not supported

- Le disque contient des fichiers que ce produit ne peut pas lire.
 - Sélectionnez un fichier qui peut être lu.

L'USB a été déconnecté pour protéger votre appareil. Ne réinsérez pas la mémoire USB dans l'appareil. Veuillez redémarrer l'unité.

- Le connecteur USB ou le câble USB est court-circuité.
 - Vérifiez si le connecteur USB ou le câble USB n'est pas coincé par quelque chose ou endommagé.
- Le support de mémoire USB connecté consomme plus que le courant maximum admissible.
 - Déconnectez le support de mémoire USB et ne l'utilisez pas. Mettez le commutateur d'allumage sur OFF, puis sur ACC ou ON, puis connectez un support de mémoire USB conforme.
- Le câble d'interface USB pour iPod / iPhone est court-circuité.
 - Vérifiez si le câble d'interface USB pour iPod / iPhone n'est pas coincé par quelque chose ou endommagé.

Format audio non pris en charge

- Ce type de fichier n'est pas pris en charge sur ce produit.
 - Sélectionnez un fichier qui peut être lu.

iPod

Error-02-6X

- Échec de l'iPod.
 - Déconnectez le câble de l'iPod. Lorsque le menu principal de l'iPod s'affiche, reconnectez l'iPod et réinitialisez-le.

Error-02-60

- La version du micrologiciel de l'iPod est vieille.
 - Mettez à jour la version de l'iPod.

Bluetooth

Error-10

- L'alimentation du module Bluetooth de ce produit a échoué.
 - Mettez le commutateur d'allumage sur OFF, puis de nouveau sur ON.
 - Si le message d'erreur s'affiche toujours après cela, veuillez contacter votre détaillant ou un centre de service après-vente agréé Pioneer.

Manipulation et entretien des disques

Certaines précautions élémentaires sont nécessaires lors de la manipulation des disques.

Lecteur intégré et entretien

- Utilisez uniquement des disques classiques, parfaitement circulaires. N'utilisez pas d'autres formes de disques.
- N'utilisez pas de disques fissurés, ébréchés, gondolés ou autrement endommagés, car ils peuvent endommager le lecteur intégré.
- Utilisez des disques de 12 cm. N'utilisez pas de disques de 8 cm ou un adaptateur pour disques de 8 cm.
- Quand vous utilisez des disques dont la surface est imprimaible, vérifiez les instructions et mises en garde sur les disques. Suivant le disque, l'insertion et l'éjection peuvent ne pas être possibles. L'utilisation de tels disques peut entraîner des dommages à l'équipement.
- Ne collez pas d'étiquettes, n'écrivez pas et n'appliquez pas de produits chimiques sur la surface des disques.
- Ne collez pas d'étiquettes en vente dans le commerce ou autres matériaux sur les disques.
- Pour nettoyer un disque, passez un linge doux du centre vers la périphérie.
- La condensation peut affecter temporairement le rendement du lecteur intégré.
- La lecture des disques peut ne pas être possible à cause des caractéristiques du disque, du format du disque, de l'application utilisée pour l'enregistrement, de l'environnement de lecture, des conditions de rangement, etc.
- Les secousses dues à la route peuvent interrompre la lecture du disque.
- Avant d'utiliser les disques, lisez les précautions d'emploi qui les accompagnent.

Conditions ambiantes pour la lecture d'un disque

- À températures extrêmement élevées, un dispositif protège ce produit contre la surchauffe en l'éteignant automatiquement.
- En dépit du soin apporté à la conception de ce produit, de petites rayures, qui n'affectent pas le fonctionnement normal, peuvent apparaître à la surface du disque suite à une usure mécanique, en raison des conditions ambiantes d'utilisation ou de la manipulation du disque. Il ne s'agit pas d'un signe de dysfonctionnement de ce produit. Il s'agit d'une usure normale.

Disques dont la lecture est possible

DVD-Vidéo



- **DVD** est une marque de commerce de DVD Format/Logo Licensing Corporation.
- La lecture des disques DVD-Audio n'est pas possible. Il se peut que ce lecteur DVD ne puisse pas lire tous les disques qui portent les marques ci-dessus.

CD



Disques enregistrés en AVCHD

Cet appareil n'est pas compatible avec les disques enregistrés au format AVCHD (Advanced Video Codec High Definition). N'insérez pas de disques AVCHD. Sinon le disque risque d'être impossible à éjecter.

Lecture de DualDisc

- Les DualDiscs possèdent une face CD pour enregistrer des fichiers audio et une face DVD pour enregistrer des fichiers vidéo.
- Ce produit peut faire la lecture de la face DVD. Il se peut toutefois qu'il ne puisse pas faire la lecture de la face CD, car la face CD des DualDiscs n'est pas physiquement compatible avec la norme CD générale.
- L'insertion et l'éjection fréquentes d'un DualDisc peut causer des rayures sur le disque.
- Un disque trop rayé peut causer des problèmes de lecture sur ce produit. Dans certains cas, un DualDisc peut se coincer dans la fente d'insertion de disque et ne plus s'éjecter. Pour éviter cela, il est recommandé de ne pas utiliser de DualDisc avec ce produit.
- Pour de plus amples informations sur les DualDiscs, veuillez contacter le fabricant.

Dolby Digital

Ce produit effectue un mélange réducteur interne des signaux Dolby Digital et émet le son en stéréo.

- Fabriqué sous licence de Dolby Laboratories. Dolby, Dolby Audio et le symbole double-D sont des marques déposées de Dolby Laboratories.



Informations détaillées sur les supports dont la lecture est possible

Compatibilité

Remarques générales sur la compatibilité des disques

- Certaines fonctions de ce produit peuvent ne pas être disponibles pour certains disques.
- La compatibilité n'est pas garantie avec tous les disques.
- La lecture des disques DVD-ROM/DVD-RAM n'est pas possible.
- La lecture des disques peut devenir impossible suite à l'exposition aux rayons directs du soleil ou à des températures élevées, ou suivant les conditions de rangement dans le véhicule.

Disques DVD-Vidéo

- Les disques DVD-Vidéo dont le code de zone n'est pas compatible ne peuvent être lus sur ce lecteur DVD. Le code de zone du lecteur se trouve sur le boîtier de ce produit.

Disques DVD-R/DVD-RW/DVD-R SL (Simple couche)/DVD-R DL (double couche)

- La lecture des disques non finalisés qui ont été enregistrés au format Vidéo (mode vidéo) n'est pas possible.
- La lecture des disques qui ont été enregistrés au format Enregistrement Vidéo (mode VR) n'est pas possible.
- La lecture des disques DVD-R DL (double couche) qui ont été enregistrés avec Layer Jump n'est pas possible.
- Pour des informations détaillées sur le mode d'enregistrement, veuillez contacter le fabricant du support, de l'enregistreur ou du logiciel d'écriture.

Disques CD-R/CD-RW

- La lecture des disques non finalisés n'est pas possible.
- Il peut être impossible de faire la lecture des disques CD-R/CD-RW enregistrés sur un enregistreur CD de musique ou un ordinateur à cause des caractéristiques du disque, de la présence de rayures ou de saletés sur le disque, ou de la présence de rayures, saletés ou condensation sur la lentille du lecteur intégré.

- La lecture des disques enregistrés sur un ordinateur peut être impossible, suivant l'appareil d'enregistrement, le logiciel d'écriture, leurs réglages et autres facteurs environnementaux.
- Veuillez enregistrer dans le bon format. (Pour plus de détails, veuillez contacter le fabricant du support, de l'enregistreur ou du logiciel d'écriture.)
- Il se peut que ce produit n'affiche pas les titres et autres informations de texte enregistrées sur un disque CD-R/CD-RW (dans le cas de données audio (CD-DA)).
- Avant d'utiliser les disques CD-R/CD-RW, lisez les précautions d'utilisation qui les accompagnent.

Remarques générales sur le support de mémoire USB

- Ne laissez pas le support de mémoire USB dans un emplacement à températures élevées.
- Suivant le type de support de mémoire USB utilisé, il se peut que ce produit ne reconnaisse pas le support de mémoire ou que ses fichiers ne soient pas lus correctement.
- Les informations de texte de certains fichiers audio et vidéo peuvent ne pas s'afficher correctement.
- Les extensions de fichier doivent être utilisées adéquatement.
- Il peut y avoir un léger retard lors du lancement de la lecture des fichiers sur un support de mémoire USB dont la hiérarchie des dossiers est complexe.
- Les opérations peuvent varier suivant le type de support de mémoire USB.
- La lecture de certains fichiers de musique sur support de mémoire USB peut être impossible à cause des caractéristiques du fichier, du format de fichier, de l'application utilisée pour l'enregistrement, de l'environnement de lecture, des conditions de rangement, etc.

Compatibilité du support de mémoire USB

- ➔ Pour plus de détails sur la compatibilité du support de mémoire USB avec ce produit, reportez-vous à la page 91, *Spécifications*.
- Protocole : bulk
- Il n'est pas possible de connecter un support de mémoire USB à ce produit avec un concentrateur USB.
- Les supports de mémoire USB partitionnés ne sont pas compatibles avec ce produit.
- Fixez fermement le support de mémoire USB lorsque vous conduisez. Évitez de laisser tomber le support de mémoire USB sur le plancher, où il risque de se coincer sous la pédale de frein ou de gaz.
- Il peut y avoir un léger retard lors du lancement de la lecture des fichiers audio codés avec des données d'image.

- Il se peut que certains supports de mémoire USB, lorsque connectés à ce produit, génèrent du bruit sur la radio.
- Ne connectez rien d'autre que le support de mémoire USB. L'ordre des fichiers audio sur support de mémoire USB Sur ce produit, l'ordre des fichiers est différent de leur ordre original sur le support de mémoire USB.

Directives de manipulation et informations supplémentaires

- Ce produit n'est pas compatible avec Multi Media Card (MMC).
- La lecture des fichiers protégés par le droit d'auteur n'est pas possible.

Remarques générales sur les fichiers DivX

Remarques spécifiques aux fichiers DivX

- Le fonctionnement adéquat n'est garanti que pour les fichiers DivX téléchargés depuis les sites partenaires DivX. Il se peut que les fichiers DivX non autorisés ne fonctionnent pas bien.
- Les fichiers de location DRM ne peuvent être utilisés qu'une fois la lecture commencée.
- Ce produit correspond à l'affichage d'un fichier DivX de 1 590 minutes 43 secondes maximum. Les opérations de recherche au-delà de cette limite de temps sont interdites.
- Pour faire la lecture d'un fichier DivX VOD, vous devez fournir le code ID de ce produit au fournisseur DivX VOD. Au sujet du code ID, reportez-vous à la page 74, *Afficher le code d'enregistrement DivX VOD*.
- Pour plus de détails sur les versions vidéo DivX dont la lecture est possible sur ce produit, reportez-vous à la page 91, *Spécifications*.
- Pour plus de détails sur DivX, visitez le site suivant : <http://www.divx.com/>

Fichiers de sous-titres DivX

- Vous pouvez utiliser des fichiers de sous-titres de format Srt, avec l'extension « .srt ».
- Un seul fichier de sous-titres par fichier DivX peut être utilisé. Il n'est pas possible d'associer plusieurs fichiers de sous-titres.
- Les fichiers de sous-titres dont le nom comporte la même chaîne de caractères que le fichier DivX avant l'extension sont associés au fichier DivX. La chaîne de caractères qui précède l'extension doit être identique. Toutefois, s'il n'y a qu'un seul fichier DivX et un seul fichier de sous-titres dans un dossier, les fichiers seront associés même si leurs noms sont différents.
- Le fichier de sous-titres doit être dans le même dossier que le fichier DivX.

- Jusqu'à 255 fichiers de sous-titres peuvent être utilisés. Tout fichier de sous-titres supplémentaire ne sera pas reconnu.
- Jusqu'à 64 caractères peuvent être utilisés pour le nom du fichier de sous-titres, extension comprise. Si plus de 64 caractères sont utilisés pour le nom de fichier, il se peut que le fichier de sous-titres ne soit pas reconnu.
- Le code de caractères du fichier de sous-titres doit être conforme à ISO-8859-1. L'utilisation de caractères autres que ceux d'ISO-8859-1 peut causer un affichage erroné des caractères.
- Il se peut que les sous-titres ne s'affichent pas bien si les caractères affichés du fichier de sous-titres comprennent un code de commande.
- Pour les équipements à haut débit de transfert, il se peut que les sous-titres et l'image vidéo ne soient pas parfaitement synchronisés.
- Si plusieurs sous-titres sont programmés pour être affichés dans un très court laps de temps, par exemple 0,1 seconde, il se peut que les sous-titres ne s'affichent pas au bon moment.

Tableau de compatibilité des supports

Généralités

- Temps de lecture maximum du fichier audio enregistré sur le disque : 60 heures
- Temps de lecture maximum du fichier audio enregistré sur support de mémoire USB : 7,5 heures (450 minutes)

CD-R/-RW

Système de fichier : ISO9660 niveau 1, ISO9660 niveau 2, Romeo, Joliet, UDF 1.02/1.50/2.00/2.01/2.50
Nombre maximum de dossiers : 300
Nombre maximum de fichiers : 999
Types de fichiers dont la lecture est possible : MP3, WMA, AAC, WAV, DivX, MPEG1, MPEG2, MPEG4

DVD-R/-R SL/-R DL / DVD-RW

Système de fichier : ISO9660 niveau 1, ISO9660 niveau 2, Romeo, Joliet, UDF 1.02/1.50/2.00/2.01/2.50
Nombre maximum de dossiers : 300
Nombre maximum de fichiers : 3 500
Types de fichiers dont la lecture est possible : MP3, WMA, AAC, WAV, DivX, MPEG1, MPEG2, MPEG4

Support de mémoire USB

Système de fichier : FAT16/FAT32
Nombre maximum de dossiers : 300
Nombre maximum de fichiers : 15 000

Annexe

Types de fichiers dont la lecture est possible : MP3, WMA, AAC, WAV, MPEG4, JPEG, BMP

Compatibilité MP3

- La version 2.x de la balise ID3 a la priorité lorsque la version 1.x et la version 2.x sont présentes.
- Ce produit n'est pas compatible avec ce qui suit : MP3i (MP3 interactif), mp3 PRO, liste de lecture m3u

CD-R/-RW

Extension de fichier : .mp3
Débit binaire : 8 kbps à 320 kbps (CBR), VBR
Fréquence d'échantillonnage : 16 kHz à 48 kHz (32 kHz, 44,1 kHz, 48 kHz pour plus de relief)
Balise ID3 : Balise ID3 version 1.0, 1.1, 2.2, 2.3

DVD-R/-R SL/-R DL/ DVD-RW

Extension de fichier : .mp3
Débit binaire : 8 kbps à 320 kbps (CBR), VBR
Fréquence d'échantillonnage : 16 kHz à 48 kHz (32 kHz, 44,1 kHz, 48 kHz pour plus de relief)
Balise ID3 : Balise ID3 version 1.0, 1.1, 2.2, 2.3

Support de mémoire USB

Extension de fichier : .mp3
Débit binaire : 8 kbps à 320 kbps (CBR), VBR
Fréquence d'échantillonnage : 8 kHz à 48 kHz
Balise ID3 : Balise ID3 version 1.0, 1.1, 2.2, 2.3, 2.4

Compatibilité WMA

- Ce produit n'est pas compatible avec ce qui suit : Windows Media™ Audio 9 Professional, Lossless, Voice

CD-R/-RW

Extension de fichier : .wma
Débit binaire : 5 kbps à 320 kbps (CBR), VBR
Fréquence d'échantillonnage : 8 kHz à 48 kHz

DVD-R/-R SL/-R DL/ DVD-RW

Extension de fichier : .wma
Débit binaire : 5 kbps à 320 kbps (CBR), VBR
Fréquence d'échantillonnage : 8 kHz à 48 kHz

Support de mémoire USB

Extension de fichier : .wma
Débit binaire : 5 kbps à 320 kbps (CBR), VBR
Fréquence d'échantillonnage : 8 kHz à 48 kHz

Compatibilité WAV

- La fréquence d'échantillonnage indiquée sur l'afficheur peut être arrondie.

Support de mémoire USB

Extension de fichier : .wav

Format : PCM linéaire (LPCM)
Fréquence d'échantillonnage : 16 kHz à 48 kHz
Bits de quantification : 8 bits et 16 bits

Compatibilité AAC

- Ce produit fait la lecture des fichiers AAC codés par iTunes.

CD-R/-RW

Extension de fichier : .m4a
Débit binaire : 8 kbps à 320 kbps (CBR)
Fréquence d'échantillonnage : 8 kHz à 44,1 kHz

DVD-R/-R SL/-R DL/ DVD-RW

Extension de fichier : .m4a
Débit binaire : 8 kbps à 320 kbps (CBR)
Fréquence d'échantillonnage : 8 kHz à 44,1 kHz

Support de mémoire USB

Extension de fichier : .m4a
Débit binaire : 8 kbps à 320 kbps (CBR)
Fréquence d'échantillonnage : 8 kHz à 48 kHz

Compatibilité DivX

- Ce produit n'est pas compatible avec ce qui suit : Format DivX Ultra, fichiers DivX sans données vidéo, fichiers DivX codés avec le codec audio LPCM (PCM linéaire)
- Selon la composition des informations du fichier, comme le nombre de flux audio, il peut y avoir un léger retard au lancement de la lecture sur disques.
- Si un fichier contient plus de 4 Go, la lecture s'arrête avant la fin.
- Certaines opérations spéciales peuvent être interdites à cause de la composition des fichiers DivX.
- Il se peut que les fichiers à haut débit de transfert ne soient pas lus correctement. Le débit de transfert standard est de 4 Mbps pour les CD et de 10,08 Mbps pour les DVD.
- La lecture des fichiers DVD sur support de mémoire USB n'est pas possible.

CD-R/-RW

Extension de fichier : .avi/.divx
Profil (version DivX) : Home Theater Ver. 3.11/Ver. 4.x/Ver. 5.x/Ver. 6.x
Codec audio compatible : MP3, Dolby Digital
Débit binaire (MP3) : 8 kbps à 320 kbps (CBR), VBR
Fréquence d'échantillonnage (MP3) : 16 kHz à 48 kHz (32 kHz, 44,1 kHz, 48 kHz pour plus de relief)
Taille d'image maximale : 720 pixels × 576 pixels
Taille de fichier maximale : 4 Go

DVD-R/-R SL/-R DL/ DVD-RW

Extension de fichier : .avi/.divx

Profil (version DivX) : Home Theater Ver. 3.11/Ver. 4.x/Ver. 5.x/Ver. 6.x

Codec audio compatible : MP3, Dolby Digital
Débit binaire (MP3) : 8 kbps à 320 kbps (CBR), VBR
Fréquence d'échantillonnage (MP3) : 16 kHz à 48 kHz (32 kHz, 44,1 kHz, 48 kHz pour plus de relief)
Taille d'image maximale : 720 pixels × 576 pixels
Taille de fichier maximale : 4 Go

Compatibilité des fichiers vidéo (USB)

- Suivant l'environnement de création du fichier ou le contenu du fichier, il se peut qu'il ne soit pas lu correctement.
- Suivant l'application utilisée pour coder les fichiers WMA, il se peut que ce produit ne fonctionne pas correctement.
- Suivant la version de Windows Media™ Player utilisée pour coder les fichiers WMA, il se peut que les noms d'album et autres informations de texte ne s'affichent pas correctement.
- Il peut y avoir un léger retard lors du lancement de la lecture des fichiers audio codés avec des données d'image.
- Ce produit n'est pas compatible avec le transfert de données en écriture de paquets.
- Ce produit peut reconnaître jusqu'à 32 caractères à partir du premier caractère, extension de fichier et nom de dossier compris. Suivant la zone d'affichage, le produit peut essayer de les afficher dans une taille de police réduite. Cependant, le nombre maximum de caractères pouvant être affichés dépend de la largeur de chaque caractère et de la zone d'affichage.
- L'ordre de sélection des dossiers et autres opérations peuvent être affectés, suivant le logiciel de codage ou d'écriture.
- Quelle que soit la longueur de la section vide entre les morceaux d'un enregistrement original, les disques audio compressés sont lus avec une courte pause entre les morceaux.

.avi

Format : MPEG-4
Codec vidéo compatible : MPEG-4
Codec audio compatible : MP3 PCM (LPCM) linéaire
Résolution maximale : 720 pixels × 480 pixels
Fréquence d'image maximale : 30 images par seconde

- La lecture des fichiers peut être impossible, suivant le débit binaire.

.mp4

Format : MPEG-4
Codec vidéo compatible : MPEG-4
Codec audio compatible : AAC
Résolution maximale : 720 pixels × 480 pixels
Fréquence d'image maximale : 30 images par seconde

- La lecture des fichiers peut être impossible, suivant le débit binaire.

.mov

Format : MPEG-4

Codec vidéo compatible : MPEG-4

Codec audio compatible : AAC / MP3 PCM (LPCM) linéaire

Résolution maximale : 720 pixels × 480 pixels

Fréquence d'image maximale : 30 images par seconde

- La lecture des fichiers peut être impossible, suivant le débit binaire.

Exemple de hiérarchie

- Ce produit attribue les numéros de dossier. L'utilisateur ne peut pas attribuer les numéros de dossier.

Avis concernant les droits d'auteur et les marques de commerce

Copyright (c) 1987, 1993, 1994

The Regents of the University of California. Tous droits réservés. La redistribution et l'utilisation sous forme de source ou sous forme binaire, avec ou sans modification, sont autorisées si les conditions suivantes sont respectées :

1. Les redistributions du code source doivent conserver l'avis de droits d'auteur ci-dessus, cette liste de conditions et la clause de non-responsabilité suivante.
2. Les redistributions sous forme binaire doivent reproduire l'avis de droits d'auteur ci-dessus, cette liste de conditions et la clause de non-responsabilité suivante dans la documentation et/ou les autres éléments fournis avec la distribution.
3. Tous les supports publicitaires mentionnant des caractéristiques ou l'utilisation de ce logiciel doivent afficher l'avis suivant :

Ce produit inclut un logiciel développé par l'Université de Californie à Berkeley et ses contributeurs.

4. Ni le nom de l'Université ni les noms de ses contributeurs ne peuvent être utilisés pour soutenir ou promouvoir des produits dérivés de ce logiciel sans autorisation écrite spécifique préalable.

CE LOGICIEL EST FOURNI « TEL QUEL » PAR LES MEMBRES DU CONSEIL D'ADMINISTRATION ET LES CONTRIBUTEURS, ET TOUTE GARANTIE EXPRESSE OU IMPLICITE, COMPRENANT, MAIS SANS S'Y LIMITER, LES GARANTIES IMPLICITES DE VALEUR MARCHANDE ET D'ADÉQUATION À UN USAGE SPÉCIFIQUE EST REJETÉE. EN AUCUN CAS LES MEMBRES DU CONSEIL D'ADMINISTRATION ET LES CONTRIBUTEURS NE SAURAIENT ÊTRE TENUS RESPONSABLES POUR TOUT

DOMMAGE DIRECT, INDIRECT, ACCESSOIRE, SPÉCIAL, EXEMPLAIRE OU CONSÉCUTIF (COMPRENANT, MAIS SANS S'Y LIMITER, L'ACQUISITION DE BIENS OU SERVICES DE SUBSTITUTION; LA PERTE D'USAGE, DE DONNÉES OU DE PROFITS; OU L'INTERRUPTION DE L'ACTIVITÉ COMMERCIALE) QUELLE QU'EN SOIT LA CAUSE ET QUELLE QUE SOIT LA THÉORIE DE RESPONSABILITÉ, CONTRACTUELLE, STRICTE OU DÉLICTEUELLE (COMPRENANT LA NÉGLIGENCE OU AUTRE) RÉSULTANT D'UNE MANIÈRE OU D'UNE AUTRE DE L'UTILISATION DE CE LOGICIEL, MÊME S'ILS ONT ÉTÉ INFORMÉS DE LA POSSIBILITÉ D'UN TEL DOMMAGE

Bluetooth



La marque de mot et les logos *Bluetooth*® sont des marques déposées appartenant à Bluetooth SIG, Inc. et toute utilisation de ces marques par PIONEER CORPORATION est faite sous licence. Les autres marques de commerce ou noms commerciaux sont la propriété de leur propriétaire respectif.

WMA

Windows Media est une marque de commerce, déposée ou non, de Microsoft Corporation aux États-Unis et/ou dans d'autres pays.

Ce produit comprend une technologie détenue par Microsoft Corporation qui ne peut être utilisée ou distribuée sans licence de Microsoft Licensing, Inc.

DivX



Les appareils DivX Certified® ont été testés pour une lecture vidéo DivX® (.divx, .avi) de qualité supérieure. Lorsque vous voyez

le logo DivX, vous savez qu'il garantit votre liberté de faire la lecture de vos films DivX préférés.

DivX®, DivX Certified® et les logos associés sont des marques de commerce de DivX, LLC et sont utilisés sous licence. Cet appareil DivX Certified® a été soumis à des essais rigoureux pour assurer qu'il pourra faire la lecture vidéo DivX®.

Pour faire la lecture des films DivX achetés, enregistrez d'abord votre appareil sur vod.divx.com. Vous trouverez votre code d'enregistrement dans la section DivX VOD du menu de configuration de l'appareil.

- ➔ la page 74, *Afficher le code d'enregistrement DivX VOD*

AAC

AAC est l'acronyme de Advanced Audio Coding et désigne la norme de technologie de compression audio utilisée avec MPEG-2 et MPEG-4. Plusieurs applications peuvent être utilisées pour coder les fichiers AAC, mais les formats et extensions de fichiers diffèrent suivant l'application utilisée pour coder. Cet appareil fait la lecture des fichiers AAC codés par iTunes.

Informations détaillées sur les appareils iPod connectés

- Pioneer décline toute responsabilité pour la perte de données d'un iPod, même si ces données sont perdues pendant l'utilisation de ce produit. Veuillez faire régulièrement une copie de sauvegarde des données de votre iPod.
 - Ne laissez pas l'iPod sous les rayons directs du soleil pour une période prolongée. L'exposition prolongée aux rayons directs du soleil peut causer un dysfonctionnement de l'iPod à cause de la surchauffe.
 - Ne laissez pas l'iPod dans un emplacement à températures élevées.
 - Fixez fermement l'iPod lorsque vous conduisez. Évitez de laisser tomber l'iPod sur le plancher, où il risque de se coincer sous la pédale de frein ou de gaz.
- ➔ Pour plus de détails, reportez-vous au mode d'emploi de l'iPod.

iPod et iPhone



« Made for iPod » et « Made for iPhone » signifient respectivement que l'accessoire électronique a été conçu spécialement pour être connecté à un iPod ou un iPhone, et qu'il a été certifié par le développeur comme conforme aux normes de performance d'Apple.

Apple n'est pas responsable du fonctionnement de cet appareil, ni de sa conformité aux normes sécuritaires et réglementaires. Veuillez noter que l'utilisation de cet accessoire avec un iPod ou un iPhone peut affecter la qualité de la communication sans fil. iPhone, iPod, iPod classic, iPod nano et iPod touch sont des marques de commerce d'Apple Inc. déposées aux États-Unis et dans d'autres pays.

Lightning

Lightning est une marque de commerce d'Apple Inc.

App Store

App Store est une marque de service d'Apple Inc.

iOS

iOS est une marque de commerce dont Cisco détient les droits de marque de commerce aux États-Unis et dans certains autres pays.

iTunes

iTunes est une marque de commerce d'Apple Inc. déposée aux États-Unis et dans d'autres pays.

Utiliser le contenu connecté pour application

IMPORTANT

Exigences pour l'accès aux services de contenu connecté pour application au moyen de ce produit :

- Dernière version des applications de contenu connecté pour le téléphone intelligent, disponible auprès du fournisseur de service et téléchargée sur votre téléphone intelligent.
- Un compte actif chez le fournisseur de service de contenu.
- Forfait de données de téléphone intelligent.
Remarque : si le forfait de données de votre téléphone intelligent ne comprend pas l'utilisation de données illimitées, des frais additionnels de votre fournisseur peuvent s'appliquer à l'accès au contenu connecté pour applications via les réseaux 3G, EDGE et/ou LTE (4G).
- Connexion à l'Internet via un réseau 3G, EDGE, LTE (4G) ou Wi-Fi.
- Un câble adaptateur Pioneer en option pour connecter votre iPhone à ce produit.

Limitations :

- L'accès au contenu connecté pour applications dépendra de la disponibilité de la couverture du réseau cellulaire et/ou Wi-Fi pour la connexion du téléphone intelligent à l'Internet.
- La disponibilité du service peut être limitée géographiquement à la région. Pour de plus amples informations, consultez le fournisseur du service de contenu connecté.
- La capacité de ce produit d'accéder au contenu connecté peut être modifiée sans préavis et peut être affectée par l'une ou l'autre des situations suivantes : problèmes de compatibilité avec les futures versions du micrologiciel du téléphone intelligent, problème de compatibilité avec les futures versions des applications de contenu connecté pour téléphone intelligent, modifications ou interruption des applications de contenu connecté ou du service par son fournisseur.

Avis concernant le visionnement vidéo

Gardez à l'esprit que l'utilisation de ce système à des fins commerciales ou de présentation publique peut constituer une violation des droits d'auteur, tels que protégés par la loi sur le droit d'auteur.

Avis concernant le visionnement des DVD-Vidéo

Cet appareil intègre une technologie de protection contre la copie protégée par des brevets américains et autres droits de propriété intellectuelle détenus par Rovi Corporation. La rétro-ingénierie et le démontage sont interdits.

Avis sur l'utilisation des fichiers MP3

L'acquisition de ce produit octroie uniquement une licence pour une utilisation privée et non commerciale de ce produit. Elle n'octroie en aucun cas une licence ou un droit d'utilisation pour toute diffusion en temps réel (terrestre, par satellite, câble et/ou n'importe quel autre média) commerciale (c'est-à-dire générant des revenus), diffusion/transmission via Internet, intranets et/ou autres réseaux ou via d'autres systèmes de distribution de contenu électronique, tels que des applications de lecture audio ou audio sur demande. Une licence indépendante est requise pour de telles utilisations. Pour plus de détails, visitez <http://www.mp3licensing.com>.

Utiliser correctement l'écran ACL

Manipuler l'écran ACL

- Lorsque l'écran ACL est exposé aux rayons directs du soleil pour une période prolongée, il devient très chaud et peut subir des dommages. Lorsque vous n'utilisez pas ce produit, évitez le plus possible de l'exposer aux rayons directs du soleil.
- L'écran ACL doit être utilisé dans la plage de température indiquée la page 91, *Spécifications*.
- N'utilisez pas l'écran ACL à des températures supérieures ou inférieures à la plage de température de fonctionnement, car l'écran ACL risque de ne pas fonctionner normalement et de subir des dommages.
- L'écran ACL est exposé afin d'accroître sa visibilité à l'intérieur du véhicule. Veuillez ne pas appuyer fortement dessus, car cela peut l'endommager.
- N'appuyez pas trop fort sur l'écran ACL, car cela peut le rayer.

- Ne touchez jamais l'écran ACL avec autre chose que le doigt lorsque vous utilisez les fonctions du panneau tactile. L'écran ACL se raye facilement.

Écran d'affichage à cristaux liquides (ACL)

- Si l'écran ACL se trouve près de l'évent d'un climatiseur, assurez-vous que l'évent du climatiseur ne souffle pas l'air dessus. La chaleur de la chaufferette peut casser l'écran ACL, et l'air froid du climatiseur peut causer de l'humidité à l'intérieur de ce produit, ce qui peut causer des dommages.
- De petits points noirs ou blancs (points lumineux) peuvent apparaître sur l'écran ACL. Ils sont dus aux caractéristiques de l'écran ACL et n'indiquent aucun dysfonctionnement.
- L'écran ACL sera difficile à voir s'il est exposé aux rayons directs du soleil.
- Lorsque vous utilisez un téléphone cellulaire, gardez son antenne à l'écart de l'écran ACL pour éviter le brouillage de l'image vidéo sous forme de perturbations telles que points, bandes colorées, etc.

Faire l'entretien de l'écran ACL

- Lorsque vous dépoussiérez ou nettoyez l'écran ACL, éteignez d'abord ce produit puis essuyez l'écran avec un linge sec et doux.
- Évitez de rayer la surface de l'écran ACL en l'essuyant. N'utilisez pas de nettoyants chimiques forts ou abrasifs.

Rétroéclairage DEL (diode électroluminescente)

Une diode électroluminescente est utilisée à l'intérieur de l'afficheur pour illuminer l'écran ACL.

- À basses températures, l'utilisation du rétroéclairage DEL peut accroître le retard d'image et dégrader la qualité d'image, en raison des caractéristiques de l'écran ACL. La qualité d'image s'améliorera avec la hausse de la température.
- La durée de service du rétroéclairage DEL est de plus de 10 000 heures. Elle peut toutefois être moindre dans le cas d'une utilisation à températures élevées.
- Si le rétroéclairage DEL atteint la fin de sa durée de service, l'écran deviendra pâle et l'image ne sera plus visible. Le cas échéant, veuillez consulter votre détaillant ou le centre de service après-vente Pioneer agréé le plus près.

Spécifications

Généralités

Source d'alimentation nominale	14,4 V C.C. (10,8 V à 15,1 V admissible)
Dispositif de mise à la masse.....	Type négatif
Consommation maximale de courant	10,0 A
Dimensions (L x H x P): D	
Boîtier	178 mm x 100 mm x 165 mm (7 po x 3-7/8 po x 6-1/2 po)
Nez	171 mm x 97 mm x 3 mm (6-3/4 po x 3-7/8 po x 1/8 po)
Poids	1,6 kg (3,5 lb)

Afficheur

Taille d'écran/Rapport d'aspect	6,2 pouces de large/16:9 (zone d'affichage réelle : 137,52mm x 77,232mm) (5-3/8 po x 3 po)
Pixels	1 152 000 (2 400 x 480)
Méthode d'affichage.....	Entraînement par matrice active TFT
Système de couleurs	compatible PAL/NTSC/PAL-M/PAL-N/SECAM

Audio

Puissance de sortie maximale	•50 W x 4 canaux/4 Ω
•50 W x 2 canaux/4 Ω + 70 W x 1 canal/2 Ω (pour saison d'extrêmes graves)	
Puissance de sortie continue 22 W x 4 (50 Hz à 15 kHz, DHT 5 %, charte de 4Ω, les deux canaux entraînés)	
Impédance de charge	4 Ω (4 Ω à 8 Ω [2 Ω pour 1 canal] admissible)
Niveau de sortie de la présortie (max.)	2,0 V
Égalisateur (égalisateur graphique à 5bandes) :	
Fréquence	100 Hz/315 Hz/1,25 kHz/3,15 kHz/8 kHz
Gain	±12 dB
Filtre passe-haut :	
Fréquence	50 Hz/63 Hz/80 Hz/100 Hz/125 Hz
Pente	-12 dB/oct
Caisson d'extrêmes graves / filtre passe-bas :	
Fréquence	50 Hz/63 Hz/80 Hz/100 Hz/125 Hz
Pente	-18 dB/oct
Gain	+6 dB à -24 dB
Phase.....	Normale/Inversée
Amplification des graves :	
Gain	+12 dB à 0 dB

Lecteur DVD

Système Lecteur DVD-Vidéo, VCD, CD, MP3, WMA, AAC, DivX, MPEG	
Disques utilisables.....DVD-VIDÉO, VIDÉO-CD, CD, CD-R, CD-RW, DVD-R, DVD-RW, DVD-RDL	
Numéro de zone	1
Format de signal :	
Fréquence d'échantillonnage	32 kHz/44,1 kHz/48 kHz/96 kHz
Nombre de bits de quantification ...	16 bits/20 bits/24 bits; linéaire
Réponse en fréquence ..	5 Hz à 22 000 Hz (avec DVD et fréquence d'échantillonnage de 48 kHz)
Rapport signal/bruit ..	91 dB (1 kHz) (IHF-A network) (niveau RCA)
Niveau de sortie :	
Vidéo	1,0 Vp-p/75Ω (±0,2 V)
Nombre de canaux.....	2 (stéréo)
Format de décodage MP3.....	MPEG-1 & 2 Couche audio 3
Format de décodage WMA	Ver.7, 7.1, 8, 9 (2 canaux audio) (Windows Media Player)
Format de décodage AAC	MPEG-4 AAC (uniquement codé par iTunes) :
.m4a (Ver. 10.6 et précédentes)	
Format de décodage DivX	Home Theater Ver. 3, 4, 5, 2, 6 (sauf ultra et HD) : .avi, .divx
Format de décodage vidéo MPEG	MPEG-1, MPEG-2, MPEG-4 (partie 2)

USB

Spécifications de norme USB	USB1.1, USB2.0 pleine vitesse, USB2.0 haute vitesse
Spécifications de norme USB	
USB 2.0 haute vitesse (pour fichiers audio)	
Alimentation max. en courant	1,0 A
Classe USB	MSC (Mass Storage Class)
Système de fichier	FAT16, FAT32
Format de décodage MP3.....	MPEG-1 & 2 Couche audio 3
Format de décodage WMA	Ver.7, 7.1, 8, 9 (2 canaux audio) (Windows Media Player)
Format de décodage AAC.....	MPEG-4 AAC (uniquement codé par iTunes) (Ver. 10.6 et précédentes)
Format de signal WAVE	PCM linéaire : wav
Fréquence d'échantillonnage	PCM linéaire : 16 kHz, 22,05 kHz, 24 kHz, 32 kHz, 44,1 kHz, 48 kHz
Format de décodage JPEGjpeg, .jpg, .jpe
Échantillonnage de pixels	4:2:2, 4:2:0
Taille de décodage... MAX :	8 192 (H) x 7 680 (W), MIN : 32 (H) x 32 (W)
Format de décodage vidéo MPEG4	Profil simple

Bluetooth

(AVH-290BT/AVH-291BT)

VersionBluetooth 3.0 certifié
Puissance de sortie..... +4 dBm Max.
(Classe de puissance 2)
Gamme(s) de fréquences 2 400 MHz à 2 483,5 MHz

Syntoniseur FM

Plage de fréquence..... 87,9 MHz à 107,9 MHz
Sensibilité utilisable 12 dBf (1,1 μ V/75 Ω , mono, S/B : 30 dB)
Rapport signal/bruit72 dB (réseau IHF-A)

Syntoniseur AM

Plage de fréquence 530 kHz à 1 710 kHz (10 kHz)
Sensibilité utilisable28 μ V (S/B : 20 dB)
Rapport signal/bruit 62 dB (réseau IHF-A)

Spécifications CEA2006



Puissance de sortie 14W RMS \times 4 canaux (4 Ω et \leq 1 % DHT+N)
Rapport S/B 91dBA (référence : 1 W en 4 Ω)

- Les spécifications et le design peuvent être modifiés sans préavis à des fins d'améliorations.

Índice

Gracias por comprar este producto Pioneer. Lea detenidamente estas instrucciones para saber cómo utilizar adecuadamente este modelo. Después de leer las instrucciones, guarde este documento en un lugar seguro para consultarlo en el futuro.

Importante

Es posible que las pantallas mostradas en los ejemplos sean distintas a las pantallas reales, ya que podrían modificarse sin previo aviso para mejorar el desempeño y las funciones.

Precauciones96

Información para el Usuario	96
Información importante sobre seguridad.....	96
Bloqueo mediante el freno de mano.....	96
Cuando utilice una pantalla conectada a V OUT	97
Para evitar la descarga de la batería.....	97
Cámara de visión trasera	97
Uso del conector USB.....	97
Fallas de funcionamiento	97
Visite nuestro sitio web	97
Protección del panel y la pantalla LCD.....	97
Notas sobre la memoria interna	97
Acerca de este manual	98

Funcionamiento básico98

Revisión de los nombres y las funciones de las piezas	98
Control remoto	98
Inserción/expulsión/conexión de soportes	99
Al arrancar por primera vez	99
Cómo utilizar las pantallas	100
Fuente AV compatible	101
Selección de una fuente.....	101
Uso del panel táctil.....	101

Registro y conexión del dispositivo Bluetooth....102

Visualización de la pantalla "Bluetooth".....	102
Registro de sus dispositivos Bluetooth.....	102

Conexión manual de un dispositivo Bluetooth registrado.....	102
Cambio de la visibilidad	102
Introducción del código PIN para la conexión inalámbrica Bluetooth	102
Visualización de la información del dispositivo	102
Eliminación del contenido de la memoria Bluetooth	102
Actualización del software Bluetooth.....	103
Visualización de la versión del software Bluetooth	103

Telefonía manos libres..103

Visualización de la pantalla del menú del Teléfono	104
Hacer una llamada telefónica.....	104
Recepción de una llamada telefónica.....	104
Cambio de los ajustes telefónicos.....	104
Notas sobre la telefonía manos libres	105

Configuración para iPod105

Compatibilidad con iPod	105
Información de las conexiones y las funciones	106

Radio106

Procedimiento de inicio	106
Almacenamiento de las frecuencias de transmisión más potentes	106
Sintonización de las frecuencias más potentes	106

Disco.....107

Procedimiento de inicio.....	109
Selección de archivos desde la lista de nombres de archivos	109
Cambio del tipo de archivo multimedia	109
Búsqueda de la parte que usted desea reproducir	109
Control del menú del DVD.....	109
Cambio del idioma de los subtítulos o el audio.....	109

Archivos de audio comprimidos110

Procedimiento de inicio (para el Disco).....	110
--	-----

Procedimiento de inicio (para el dispositivo USB).....	110
Selección de archivos desde la lista de nombres de archivos.....	110
Cambio del tipo de archivo multimedia.....	111

Archivos de vídeo comprimidos111

Procedimiento de inicio.....	112
Selección de archivos desde la lista de nombres de archivos.....	112

Archivos de imágenes estáticas112

Procedimiento de inicio.....	112
Selección de archivos desde la lista de nombres de archivos.....	113
Cambio del tipo de archivo multimedia.....	113
Ajuste del intervalo de presentación de diapositivas	113

iPod113

Conexión de su iPod	114
Procedimiento de inicio.....	114
Selección de fuentes de canciones o video a partir de la pantalla de la lista de reproducción	114

Reproductor de audio Bluetooth115

Procedimiento de inicio.....	115
Selección de archivos desde la lista de nombres de archivos.....	115

Fuente AUX116

Procedimiento de inicio.....	116
Ajuste de la señal de video	116

Ajustes del sistema116

Visualización de la pantalla de ajustes "Sistema"	116
Activación de la fuente de audio Bluetooth.....	116
Ajuste del desplazamiento continuo.....	116
Ajuste de la cámara de visión trasera.....	116
Ajuste de la cámara para el modo Rear View.....	117
Selección del idioma del sistema	117
Ajuste del aviso acústico	117

Ajuste de las posiciones de respuesta del panel táctil (calibración del panel táctil)	117
Ajuste de la atenuación.....	117
Ajuste de la imagen.....	118

Ajustes de audio119

Visualización de la pantalla de ajustes "Audio"	119
Uso del ajuste de desvanecimiento/ balance	119
Utilización del ajuste del balance	119
Ajuste de los niveles de la fuente	119
Ajuste de la sonoridad	119
Utilización de la salida del subwoofer.....	119
Ajuste de la configuración del subwoofer	119
Cambio de la salida de la bocina trasera.....	119
Cambio de salida trasera RCA	120
Realce de bajos	120
Ajuste del filtro de paso alto	120
Uso del ecualizador	120

Menú de temas.....121

Selección del color de tema	121
-----------------------------------	-----

Configuración del reproductor de video....121

Ajuste de los idiomas de mayor prioridad.....	121
Ajuste de la visualización del icono de ángulo	122
Ajuste del bloqueo paterno	122
Ajuste de los subtítulos DivX.....	122
Visualización de su código de registro DivX VOD.....	122
Visualización de su código de cancelación de registro DivX VOD	122
Reproducción automática de DVD	123
Ajuste de la señal de video para la cámara de visión trasera	123

Menú Favorito123

Creación de un acceso directo	123
Selección de un acceso directo.....	123
Eliminación de un acceso directo.....	123

Operaciones comunes ..124

Ajuste de la hora y la fecha	124
Cambio del modo de pantalla panorámica	124

Otras funciones125

Índice

Restablecimiento de varias configuraciones/ Restauración de este producto a la configuración predeterminada	125
■ Conexión	125
Precauciones	125
Precauciones antes de conectar el sistema	125
Antes de instalar este producto	125
Para evitar daños	126
Aviso para el cable azul/blanco	126
Este producto	126
Cable de alimentación	126
Cables de bocina	127
Amplificador de potencia (de venta por separado)	127
iPod / iPhone	128
iPod / iPhone con conector Lightning	128
iPod / iPhone con conector de 30 clavijas	128
Cámara	128
Componente de vídeo externo y la visualización	129
■ Instalación	129
Precauciones antes de la instalación	129
Antes de la instalación	129
Notas acerca de la instalación	130
Instalación mediante los orificios de tornillo del lateral de este producto	130
Instalación del micrófono	130
Montaje en el parasol	130
Instalación en la columna de dirección	131
Ajuste del ángulo del micrófono	131
■ Apéndice	131
Solución de problemas	131
Mensajes de error	132
Manipulación y cuidado de los discos	134
Discos que pueden reproducirse	134
Información detallada de los soportes que se pueden reproducir	135
Aviso de derechos de autor y marcas de fábricas	137
Bluetooth	137
WMA	137
DivX	138
AAC	138
Información detallada sobre los dispositivos iPod conectados	138
Uso del contenido con conexión basado en aplicaciones	138
Aviso acerca de la visualización de vídeo	139
Aviso acerca de la visualización de DVD-Vídeo 139	
Aviso acerca del uso de archivos MP3	139
Uso correcto de la pantalla LCD	139
Especificaciones	139

Precauciones

Información para el Usuario

PRECAUCIÓN

Este es un producto láser clase 1 clasificado en la directiva IEC 60825-1:2007 relativa a la seguridad de productos láser y contiene un módulo de láser clase 1M. Para garantizar una seguridad continua, no extraiga ninguna tapa ni intente acceder a la parte interna del producto. Solicite al personal capacitado que realice todos los trabajos de mantenimiento.

PRODUCTO LASER CLASE 1

PRECAUCIÓN—AL ABRIR LA RADIACIÓN A LASER VISIBLE E INVISIBLE DE LA CLASE 1M, NO MIRAR DIRECTAMENTE CON INSTRUMENTOS ÓPTICOS.

Información importante sobre seguridad

⚠️ ADVERTENCIA

- No intente instalar este producto ni realizar trabajos de mantenimiento por su cuenta. La instalación o los trabajos de mantenimiento de este producto a cargo de personas sin la capacitación y la experiencia adecuadas en equipo electrónico y accesorios vehiculares podrían ser peligrosos y exponerlo a usted al riesgo de descargas eléctricas, lesiones u otros riesgos.
- Evite que este producto entre en contacto con líquidos. Podrían producirse descargas eléctricas. Además, el contacto con líquidos puede provocar daños al producto, humo y sobrecalentamiento.
- En caso de que ingresen al producto líquidos u objetos extraños, estacione su vehículo en un lugar seguro, apáguelo (ACC OFF) de inmediato y comuníquese con su distribuidor o el centro de servicio de Pioneer autorizado más cercano. No utilice este producto en dicha condición; de lo contrario, podría producirse un incendio, una descarga eléctrica u otra falla.

- En caso de detectar humo, un ruido extraño o un olor que salga de este producto, o cualquier otra señal anormal en la pantalla LCD, apague el producto de inmediato y comuníquese con su distribuidor o el centro de servicio de Pioneer autorizado más cercano. Si utiliza este producto en esta condición, podrían producirse daños permanentes en el sistema.
- No desarme ni modifique este producto, ya que los componentes de alta tensión en el interior podrían provocar una descarga eléctrica. Asegúrese de comunicarse con su distribuidor o el centro de servicio de Pioneer autorizado más cercano para solicitar inspecciones internas, ajustes o reparaciones.

Antes de utilizar este producto, asegúrese de leer y comprender completamente la siguiente información de seguridad:

- No utilice este producto, ninguna aplicación, ni la opción de la cámara de visión trasera (en caso de haberla adquirido) si al hacerlo se distraerá de alguna forma y no podrá manejar su vehículo con seguridad. Siempre respete las reglas para conducir con seguridad y el reglamento de tráfico vigente. Si enfrenta dificultades al usar este producto o al leer la visualización, estacione su vehículo en un lugar seguro y accione el freno de mano antes de realizar los ajustes necesarios.
- Nunca suba el volumen de este producto a un nivel tan alto que le impida escuchar el tráfico exterior y los vehículos de los servicios de emergencia.
- En aras de fomentar la seguridad, algunas funciones están desactivadas hasta que el vehículo se haya detenido o se haya accionado el freno de mano.
- Conserve este manual en un lugar de fácil acceso para consultar los procedimientos de funcionamiento y la información de seguridad.
- No instale este producto donde quizá (i) obstruya la visión del conductor, (ii) afecte el funcionamiento de cualquiera de los sistemas de operación del vehículo relacionados con la seguridad, como las bolsas de aire, los botones de luces de advertencia (intermitentes), o (iii) afecte la capacidad del conductor de manejar el vehículo de forma segura.
- No olvide usar el cinturón de seguridad en todo momento mientras conduce su vehículo. En caso de un accidente, sus lesiones pueden ser mucho más graves si no tiene el cinturón de seguridad bien puesto.
- Nunca utilice audífonos mientras conduce.

⚠️ PRECAUCIÓN

Este producto es evaluado en condiciones de clima moderado y tropical en aparatos electrónicos de audio, video y similares. Requisitos de seguridad, IEC 60065.

Bloqueo mediante el freno de mano

Este producto ofrece determinadas funciones (como la visualización de imágenes de video y determinadas operaciones mediante teclas del panel táctil) que podrían ser peligrosas (con la posibilidad de producir lesiones graves o la muerte) o que podrían estar prohibidas si se utilizan mientras conduce. Con la finalidad de evitar el uso de dichas funciones mientras el vehículo está en movimiento, existe un sistema de bloqueo que detecta cuando el freno de mano está puesto y cuando el vehículo está en movimiento. Si intenta utilizar las funciones descritas anteriormente mientras conduce, estarán desactivadas hasta que detenga el vehículo en un lugar seguro y (1) accione el freno de mano, (2) quite el freno de mano y después (3) accione el freno de mano otra vez. Pise el pedal del freno sin soltarlo antes de quitar el freno de mano.

Para garantizar una conducción segura

⚠️ ADVERTENCIA

- **EL CABLE VERDE CLARO DEL CONECTOR DE ALIMENTACIÓN ESTÁ DISEÑADO PARA DETECTAR EL ESTADO ESTACIONADO DEL VEHÍCULO Y DEBE CONECTARSE EN EL LADO DE LA FUENTE DE ENERGÍA DEL INTERRUPTOR DEL FRENO DE MANO. LA CONEXIÓN O EL USO INCORRECTOS DE ESTE CABLE PODRÍAN INFRINGIR LA LEY APLICABLE Y PRODUCIR LESIONES O DAÑOS GRAVES.**
- **No intente alterar ni desactivar el sistema de bloqueo mediante el freno de mano, provisto para su propia protección. La alteración o la desactivación del sistema de bloqueo mediante el freno de mano podrían producir lesiones graves o la muerte.**
- **Para evitar el riesgo de daños y lesiones y la posible infracción de las leyes aplicables, este producto no debe utilizarse con una imagen de video que sea visible para el conductor.**
- En algunos países, la visualización de imágenes de video en una pantalla dentro de un vehículo incluso por personas distintas al conductor podría estar prohibida por la ley. Deben obedecer estas disposiciones en los lugares donde estén vigentes.

Si intenta ver una imagen de video mientras conduce, aparecerá en la pantalla la siguiente advertencia: **"una fuente de video en el asiento delantero durante la conducción."** Para ver

Precauciones

una imagen de video en esta pantalla, detenga el vehículo en un lugar seguro y accione el freno de mano. Pise el pedal del freno sin soltarlo antes de quitar el freno de mano.

Cuando utilice una pantalla conectada a V OUT

El terminal de salida de video (**V OUT**) sirve para conectar una pantalla y permitir a los pasajeros de los asientos traseros la visualización de imágenes de video.

⚠ADVERTENCIA

NUNCA instale la pantalla trasera en un lugar que le permita al conductor ver imágenes de video mientras conduce.

Para evitar la descarga de la batería

Asegúrese de encender el motor del vehículo mientras utiliza este producto. La batería podría descargarse si este producto se utiliza sin el motor encendido.

⚠ADVERTENCIA

No instale este producto en un vehículo que no disponga de cables o circuitos ACC.

Cámara de visión trasera

Si dispone de una cámara opcional de visión trasera, puede utilizar este producto como apoyo para observar vehículos de gran volumen o para dar marcha atrás y estacionarse en un lugar estrecho.

⚠ADVERTENCIA

- LA IMAGEN DE LA PANTALLA PUEDE VERSE AL REVÉS.
- USE ESTA FUNCIÓN SOLO PARA DAR MARCHA ATRÁS O VER UN REFLEJO DE LA CÁMARA DE VISIÓN TRASERA. CUALQUIER OTRO USO PODRÍA PRODUCIR LESIONES O DAÑOS.

⚠PRECAUCIÓN

El modo de visión trasera sirve para utilizar este producto como apoyo para observar vehículos de gran volumen o para dar marcha atrás. No utilice esta función con fines de entretenimiento.

Uso del conector USB

⚠PRECAUCIÓN

- Para evitar la pérdida de datos y daños al dispositivo de almacenamiento, nunca lo extraiga de este producto durante la transferencia de datos.
- Pioneer no puede garantizar la compatibilidad con todos los dispositivos de almacenamiento masivo USB y no asume ninguna responsabilidad por ningún tipo de pérdida de datos en reproductores multimedia, iPhone, teléfono inteligente u otros dispositivos mientras se utiliza este producto.

Fallas de funcionamiento

Servicio posventa para productos de Pioneer

Comuníquese con el distribuidor que le vendió el producto para recibir servicio posventa (incluidas las condiciones de garantía) o cualquier otra información. En caso de que la información necesaria no esté disponible, comuníquese con las empresas nombradas a continuación.

No envíe su producto a las empresas cuya dirección se señala en seguida con fines de reparación sin antes comunicarse.

- EE. UU. Y CANADÁ
Pioneer Electronics (USA) Inc.
CUSTOMER SUPPORT DIVISION
P.O. Box 1760 Long Beach, CA 90801-1760
800-421-1404

Consulte información sobre la garantía en la hoja de garantía restringida incluida en su producto.

Visite nuestro sitio web

Visite nuestro siguiente sitio:

<http://www.pioneerelectronics.com>
<http://www.pioneerelectronics.ca>

- 1 Registre su producto.
- 2 Reciba información actualizada sobre los productos y las tecnologías más recientes.
- 3 Descargue manuales de instrucciones, solicite catálogos de productos, averigüe cuáles son los nuevos productos y acceda a mucha más información.
- 4 Reciba avisos de actualización de software y actualizaciones de software.

Protección del panel y la pantalla LCD

- No exponga la pantalla LCD a la luz solar directa cuando no se utilice este producto. Lo anterior puede provocar una avería en la pantalla LCD debido a las altas temperaturas.
- Al utilizar un teléfono celular, mantenga la antena del teléfono celular alejada de la pantalla LCD para evitar interrupciones en la transmisión de video que se manifiestan como manchas, líneas de color, etc.
- Para proteger la pantalla LCD contra daños, asegúrese de tocar las teclas del panel táctil suavemente y solo con los dedos.

Notas sobre la memoria interna

Antes de extraer la batería del vehículo

- Algunos ajustes y contenido grabado no se restablecerán.

Es posible que se eliminen datos

La información se elimina si se desconecta el cable amarillo de la batería (o si se extrae la batería).

- Algunos ajustes y contenido grabado no se restablecerán.

Restablecimiento del microprocesador

⚠PRECAUCIÓN

Al pulsar el botón **RESET**, se restablecen los ajustes y el contenido grabado a los ajustes de fábrica.

- No realice esta operación cuando un dispositivo esté conectado a este producto.
- Algunos ajustes y contenido grabado no se restablecerán. El microprocesador debe restablecerse en las siguientes condiciones:
 - Antes de utilizar este producto por primera vez después de la instalación.
 - Si este producto no funciona correctamente.
 - Si el funcionamiento del sistema parece tener problemas.
 - Si la posición de su vehículo se muestra en el mapa con un error de posicionamiento significativo.

Precauciones

- 1 Gire la llave de encendido del vehículo a la posición de apagado (OFF).
 - 2 Pulse el botón RESET con la punta de un bolígrafo u otro instrumento puntiagudo.
- ↻ *Revisión de los nombres y las funciones de las piezas en la página 98*
Los ajustes y el contenido grabado se reinician a los ajustes de fábrica.

Acerca de este manual

Este manual utiliza diagramas de pantallas reales para describir las operaciones. No obstante, las pantallas de algunas unidades quizá no coincidan con las mostradas en este manual según el modelo utilizado.

Significado de los símbolos utilizados en este manual

000BT	Esto indica el nombre del modelo compatible con las operaciones descritas.
	Esto indica que debe tocarse la tecla digital adecuada en la pantalla táctil.
	Esto indica que debe tocarse y mantenerse presionada una tecla digital adecuada en la pantalla táctil.
	Esto indica que hay una referencia o información complementaria relativa a la tecla o la pantalla.

Funcionamiento básico

Revisión de los nombres y las funciones de las piezas

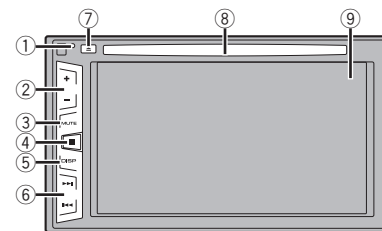

1	Botón RESET	↻ <i>Restablecimiento del microprocesador en la página 97</i>
2	Botón Volume (+/-)	
3	Botón MUTE	Pulse para activar o desactivar el ajuste de silenciamiento.
4	Botón	Pulse para cambiar la pantalla entre la pantalla de Menú superior y la pantalla de fuente actual.
5	Botón DISP	Pulse para encender o apagar la pantalla.
6	Botón TRK 	Ejecuta una sintonización de búsqueda manual, los controles para adelantar, retrasar y buscar pistas. Pulse el botón para contestar o terminar una llamada.
7	Botón	
8	Ranura para cargar discos	↻ <i>Inserción y expulsión de un disco en la página 99</i>
9	Pantalla LCD	

Control remoto

El mando a distancia CD-R33 se vende por separado. Para los detalles acerca de las operaciones, consulte el manual del mando a distancia.

Funcionamiento básico

Inserción/expulsión/conexión de soportes

⚠PRECAUCIÓN

En la ranura de carga de discos, solo se pueden insertar discos.

Inserción y expulsión de un disco

Inserción de un disco

- 1 Inserte un disco en la ranura de carga de discos.

Expulsión de un disco

- 1 Pulse el botón ▲ para expulsar un disco.

Conexión y desconexión de un dispositivo de almacenamiento USB

- Es posible que este producto no logre el desempeño óptimo con algunos dispositivos de almacenamiento USB.
- No es posible la conexión mediante un concentrador USB.
- Para la conexión es necesario un cable USB.

- 1 Extraiga el conector del puerto USB del cable USB.
- 2 Conecte un dispositivo de almacenamiento USB al cable USB.

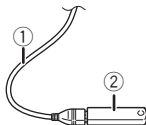

- ① Cable USB
- ② Dispositivo de almacenamiento USB
- Revise que no haya acceso a ningún dato antes de extraer el dispositivo de almacenamiento USB.

Al arrancar por primera vez

1 Encienda el motor para iniciar el sistema.

Después de una breve pausa, aparece la pantalla de bienvenida durante varios segundos.

Aparece la pantalla "Selecc. idioma programa".

- A partir de la segunda vez, la pantalla mostrada será distinta en función de las condiciones anteriores.

2 Toque el idioma que desea utilizar en la pantalla.

3 Toque .

Aparece la pantalla del menú superior.

Funcionamiento básico

Cómo utilizar las pantallas

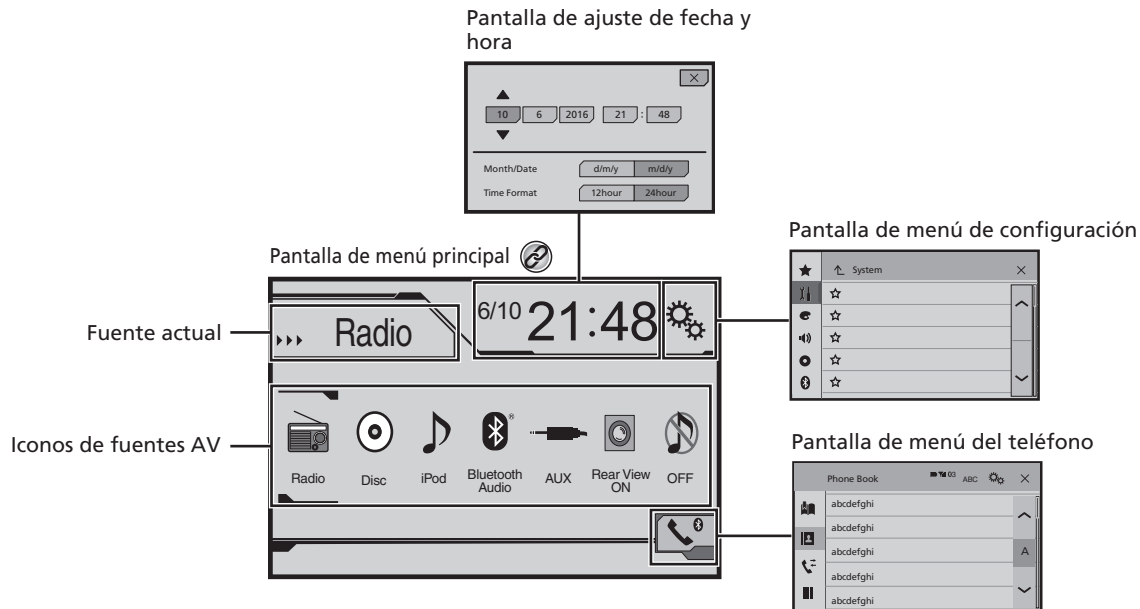

Al pulsar el botón  en cualquier pantalla, podrá visualizar la pantalla de Menú superior.

Funcionamiento básico

Fuente AV compatible

Puede reproducir o utilizar las siguientes fuentes con este producto.

- Radio
- CD
- ROM (archivos de audio comprimidos)
- DVD-Vídeo

Las siguientes fuentes pueden reproducirse o utilizarse mediante la conexión de un dispositivo auxiliar.

- USB
- iPod
- Audio Bluetooth (AVH-290BT/AVH-291 BT)
- AUX

Selección de una fuente

Fuente en la pantalla de Menú superior

1 Pulse

2 Toque el icono de la fuente que desea seleccionar.

- Al seleccionar "OFF", se desactiva la fuente AV.

Fuente en la lista de fuentes

1 Visualice la lista de fuentes.



1 Muestra la lista de fuentes.

2 Toque la tecla de fuente que desee seleccionar.

- Al seleccionar "OFF", se desactiva la fuente AV.

Uso del panel táctil

Puede controlar este producto tocando las teclas de la pantalla directamente con los dedos.

- Para proteger la pantalla LCD contra daños, asegúrese de tocar la pantalla suavemente solo con los dedos.

Utilización de las teclas del panel táctil comunes

- Vuelve a la pantalla anterior.
- Cierra la pantalla.

Uso de las pantallas con listas

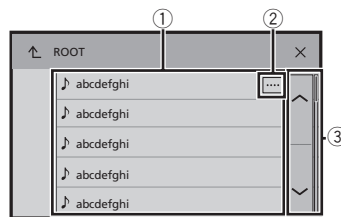

1 Al tocar un elemento de la lista, puede reducir las opciones y pasar a la siguiente operación.

2 Aparece cuando no se muestran todos los caracteres en el área de visualización.

Al tocar la tecla, el resto se desplaza para su visualización.

3 Aparece cuando los elementos no se pueden mostrar en una sola página.

Toque o para ver los elementos ocultos.

Uso de la barra del tiempo

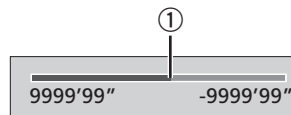

- ① Puede modificar el punto de reproducción arrastrando la tecla.
- Esta función no está disponible cuando está seleccionado el sincronizador de Audio Bluetooth como fuente de AV.

Cambio del panel de función

1 Cambia el panel de función de las fuentes AV.

Esta tecla no está disponible en todas las fuentes.

Registro y conexión del dispositivo Bluetooth

290BT

291BT

Visualización de la pantalla "Bluetooth"

- 1 Pulse **⏏**.
- 2 Toque **[☰]**, y después, **[0]**.

Aparece la pantalla "Bluetooth".

Registro de sus dispositivos Bluetooth

- Si ya están emparejados tres dispositivos, se muestra "Memoria llena". Antes elimine un dispositivo emparejado.
- ⇒ *Eliminación de un dispositivo registrado en la página 102*

1 Active la tecnología inalámbrica Bluetooth en sus dispositivos.

2 Visualice la pantalla "Bluetooth".

⇒ *Visualización de la pantalla "Bluetooth" en la página 102*

3 Toque [Conexión].

4 Toque **[Q]**.

El sistema busca dispositivos Bluetooth en espera de una conexión y los muestra en la lista en caso de encontrarse algún dispositivo.

5 Toque el nombre del dispositivo Bluetooth que desea registrar.

- En caso de que su dispositivo sea compatible con el Emparejamiento Simple Seguro (SSP), aparece un número de seis dígitos en la visualización de este producto. Toque **[S]** para emparejar el dispositivo.
- Una vez establecida la conexión, aparecerá el nombre del dispositivo. Toque el nombre del dispositivo para desconectarlo.
Cuando el dispositivo se haya registrado correctamente, se establecerá una conexión Bluetooth desde el sistema.
- La conexión Bluetooth también se puede lograr mediante la detección de este producto desde el dispositivo Bluetooth. Antes del registro, asegúrese de que "Visibilidad" en el menú "Bluetooth" esté en "Act.". Consulte información detallada sobre las operaciones de dispositivos Bluetooth en las instrucciones de operación que acompañan al dispositivo Bluetooth.
- ⇒ *Cambio de la visibilidad en la página 102*

Conexión automática con un dispositivo Bluetooth

Esta función conecta el dispositivo Bluetooth conectado por última vez a este producto de forma automática tan pronto como los dos dispositivos estén a menos de unos metros de distancia.

- 1 Visualice la pantalla "Bluetooth".
⇒ *Visualización de la pantalla "Bluetooth" en la página 102*
- 2 Toque [Conexión autom.] para cambiar a "Act." (predeterminado) o "Des.".

Eliminación de un dispositivo registrado

⚠PRECAUCIÓN

Nunca apague este producto mientras se esté eliminando el dispositivo Bluetooth emparejado.

- 1 Visualice la pantalla "Bluetooth".
⇒ *Visualización de la pantalla "Bluetooth" en la página 102*
- 2 Toque [Conexión].
- 3 Toque **[X]**.

Conexión manual de un dispositivo Bluetooth registrado

Conecte manualmente el dispositivo Bluetooth en los siguientes casos:

- Dos o más dispositivos Bluetooth están registrados, y usted desea seleccionar manualmente el dispositivo que se utilizará.
- Usted desea reconectar un dispositivo Bluetooth desconectado.
- La conexión no se puede establecer automáticamente por alguna razón.

- 1 Active la tecnología inalámbrica Bluetooth en sus dispositivos.
- 2 Visualice la pantalla "Bluetooth".
⇒ *Visualización de la pantalla "Bluetooth" en la página 102*
- 3 Toque [Conexión].
- 4 Toque el nombre del dispositivo que desea conectar.

Cambio de la visibilidad

Esta función sirve para permitir o evitar que este producto esté visible en el otro dispositivo.

- 1 Visualice la pantalla "Bluetooth".
⇒ *Visualización de la pantalla "Bluetooth" en la página 102*
- 2 Toque [Visibilidad] para cambiar a "Act." (predeterminado) o "Des.".

Introducción del código PIN para la conexión inalámbrica Bluetooth

Para conectar su dispositivo Bluetooth a este producto, debe ingresar un código PIN.

Puede cambiar el código PIN con esta función.

- 1 Visualice la pantalla "Bluetooth".
⇒ *Visualización de la pantalla "Bluetooth" en la página 102*
 - 2 Toque [Entrada de código PIN].
 - 3 Toque de **[0]** a **[9]** para ingresar el código PIN (hasta 8 -dígitos).
 - 4 Toque **[↵]**.
- El código PIN predeterminado es "0000".

Visualización de la información del dispositivo

- 1 Visualice la pantalla "Bluetooth".
⇒ *Visualización de la pantalla "Bluetooth" en la página 102*
- 2 Toque [Inform. dispositivo].
Se muestran el nombre del dispositivo y la dirección del dispositivo Bluetooth y este producto.

Eliminación del contenido de la memoria Bluetooth

- Este ajuste está disponible solo cuando detiene el vehículo en un lugar seguro y acciona el freno de mano.

⚠PRECAUCIÓN

Nunca apague este producto mientras se esté eliminando el contenido de la memoria Bluetooth.

Registro y conexión del dispositivo Bluetooth

1 Visualice la pantalla "Bluetooth".

➔ Visualización de la pantalla "Bluetooth" en la página 102

2 Toque [Borr. memo. Bluetooth].

3 Toque [Borrar].

Aparece la pantalla de confirmación.

Actualización del software Bluetooth

Esta función se utiliza para actualizar este producto con el software Bluetooth más reciente. Consulte información detallada en nuestro sitio web sobre el software Bluetooth y la actualización.

- ❑ La fuente se desactiva y la conexión Bluetooth se desconecta antes de comenzar el proceso.
- ❑ Este ajuste está disponible solo cuando detiene el vehículo en un lugar seguro y acciona el freno de mano.
- ❑ Debe almacenar el archivo de la versión superior en el dispositivo de almacenamiento USB de antemano.

⚠ PRECAUCIÓN

Nunca apague este producto ni desconecte el teléfono mientras se esté actualizando el software.

1 Conecte a esta unidad el dispositivo de almacenamiento USB que contiene el archivo de actualización de la versión.

➔ Conexión y desconexión de un dispositivo de almacenamiento USB en la página 99

2 Visualice la pantalla "Bluetooth".

➔ Visualización de la pantalla "Bluetooth" en la página 102

3 Toque [Actualiz. software BT].

4 Toque [Iniciar].

Siga las instrucciones que aparecen en la pantalla para terminar de actualizar el software Bluetooth.

Visualización de la versión del software Bluetooth

Si este producto no funciona correctamente, quizá deba comunicarse con su distribuidor para solicitar las reparaciones correspondientes.

En estos casos, lleve a cabo el siguiente procedimiento para revisar la versión de software de esta unidad.

1 Visualice la pantalla "Bluetooth".

➔ Visualización de la pantalla "Bluetooth" en la página 102

2 Toque [Inform. versión Bluetooth].

Aparece la versión del módulo Bluetooth de este producto.

Telefonía manos libres

290BT

291BT

Indicador de teléfono con Bluetooth conectado

Muestra el número de dispositivo del dispositivo conectado.

Estado de la recepción del teléfono móvil

Estado de la batería del teléfono móvil

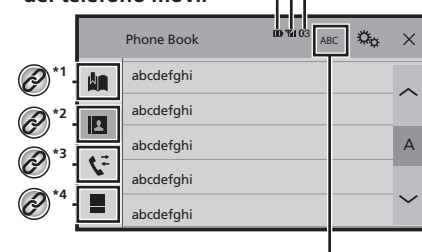

Cambia a la búsqueda inicial.

- *1 Muestra la pantalla de marcación preestablecida.
 - ➔ *Uso de las listas de marcado preestablecido* en la página 104
- *2 Cambia a la lista de la agenda telefónica.
 - ➔ *Llamar a un número de la agenda telefónica* en la página 104
- *3 Cambia a los registros de llamadas perdidas, recibidas y marcadas.
 - ➔ *Marcación desde el historial* en la página 104
- *4 Cambia el modo para ingresar el número telefónico directamente.
 - ➔ *Marcación directa* en la página 104

⚠ PRECAUCIÓN

Por su seguridad, evite hablar por teléfono mientras conduce.

Telefonía manos libres

Para utilizar esta función, debe conectar en primer lugar su teléfono celular a este producto mediante Bluetooth.

- ➔ *Registro y conexión del dispositivo Bluetooth* en la página 102

Visualización de la pantalla del menú del Teléfono



- 1 Pulse .
- 2 Toque .

Aparece la pantalla del menú del teléfono.

Hacer una llamada telefónica

Puede hacer una llamada telefónica de varias formas.

Marcación directa

- 1 Visualice la pantalla "Menú de teléfono".
 - ➔ *Visualización de la pantalla del menú del Teléfono* en la página 104
 - 2 Toque .
 - 3 Toque las teclas numéricas para ingresar el número telefónico.
 - 4 Toque  para hacer una llamada.
 - 5 Toque  para concluir una llamada.
- Quizá escuche un ruido al colgar el teléfono.

Llamar a un número de la agenda telefónica

- Los contactos de su teléfono se transferirán a este producto de forma automática.
- Debe activarse la opción "Visibilidad" de la pantalla "Bluetooth".
- ➔ *Cambio de la visibilidad* en la página 102

- 1 Visualice la pantalla "Menú de teléfono".
 - ➔ *Visualización de la pantalla del menú del Teléfono* en la página 104
- 2 Toque .
- 3 Toque el nombre deseado de la lista.

4 Toque el número de teléfono que desee marcar.



Aparece la pantalla de marcación y el dispositivo comienza a marcar.

- 5 Toque  para concluir una llamada.

Marcación desde el historial

- 1 Visualice la pantalla "Menú de teléfono".
 - ➔ *Visualización de la pantalla del menú del Teléfono* en la página 104
- 2 Toque .
- 3 Toque el elemento para cambiar la lista del historial.

Están disponibles los siguientes elementos:

-  Registro de llamadas recibidas
-  Registro de llamadas marcadas
-  Registro de llamadas perdidas

- 4 Toque la entrada deseada del registro para hacer una llamada.



Aparece la pantalla de marcación y el dispositivo comienza a marcar.

- 5 Toque  para concluir una llamada.

Uso de las listas de marcado preestablecido

Registro de un número telefónico

Puede almacenar con facilidad hasta seis números telefónicos por dispositivo como opciones preestablecidas.

- 1 Visualice la pantalla "Menú de teléfono".
 - ➔ *Visualización de la pantalla del menú del Teléfono* en la página 104
 - 2 Toque  o .
- En la pantalla "Directorio", toque el nombre que desee.
- 3 Toque .

Marcación desde la lista de marcado preestablecido





- 1 Visualice la pantalla "Menú de teléfono".
 - ➔ *Visualización de la pantalla del menú del Teléfono* en la página 104

- 2 Toque .

3 Toque el elemento que desee marcar.

Aparece la pantalla de marcación y el dispositivo comienza a marcar.

Recepción de una llamada telefónica

- 1 Toque  para contestar una llamada.
 - Si toca  mientras recibe una llamada en espera, puede cambiar de interlocutor.
 - Toque  para rechazar la llamada.
- 2 Toque  para concluir una llamada.

Cambio de los ajustes telefónicos

Cómo responder a una llamada automáticamente

- 1 Visualice la pantalla "Bluetooth".
 - ➔ *Visualización de la pantalla "Bluetooth"* en la página 102
- 2 Toque [Respuesta automática] para cambiar entre "Act." o "Des." (predeterminado).

Cambio del tono de llamada

Tiene la opción de usar el tono de llamada de este producto.

- 1 Visualice la pantalla "Bluetooth".
 - ➔ *Visualización de la pantalla "Bluetooth"* en la página 102
- 2 Toque [Timbre] para cambiar entre "Act." (predeterminado) o "Des.".

Inversión de nombres en la agenda telefónica



- 1 Visualice la pantalla "Bluetooth".
 - ➔ *Visualización de la pantalla "Bluetooth"* en la página 102

Telefonía manos libres

2 Toque [Invertir nombre].

Ajuste del modo privado

Durante una conversación, puede cambiar al modo privado (hablar directamente en su teléfono celular).

- 1 Toque  o  para activar o desactivar el modo privado.

Ajuste del volumen de audio de la otra persona

Este producto se puede ajustar al volumen de audio de la otra persona.

- 1 Toque  para alternar entre los tres niveles de volumen.

- Los ajustes se pueden almacenar en el caso de cada dispositivo.

Notas sobre la telefonía manos libres

Notas generales

- No se garantiza la conexión a todos los teléfonos celulares con tecnología inalámbrica Bluetooth.
- La distancia de línea visual entre este producto y su teléfono celular no debe ser mayor a 10 metros al enviar y recibir voz y datos mediante la tecnología Bluetooth.
- Con algunos teléfonos celulares, es posible que el sonido del tono de llamada no se emita desde las bocinas.
- Si se selecciona el modo privado en el teléfono celular, es posible que se desactive la telefonía manos libres.

Registro y conexión

- Las operaciones de telefonía celular varían en función del tipo de teléfono celular. Consulte instrucciones detalladas en el manual de instrucciones provisto con su teléfono celular.
- Cuando una transferencia de agenda telefónica no funcione, desconecte su teléfono y realice un emparejamiento nuevamente desde su teléfono a este producto.

Cómo hacer y recibir llamadas

- Es posible que escuche un ruido en las siguientes situaciones:
 - Al contestar el teléfono mediante el botón del teléfono.
 - Cuando el interlocutor cuelgue el teléfono.

- Si el interlocutor no puede escuchar la conversación debido a un eco, disminuya el nivel de volumen de la telefonía manos libres.
- Con algunos teléfonos celulares, incluso después de pulsar el botón del teléfono celular para aceptar una llamada entrante, es posible que no se lleve a cabo la telefonía manos libres.
- El nombre registrado aparecerá si el número telefónico ya está registrado en la agenda telefónica. Cuando un número telefónico esté registrado con distintos nombres, solo se mostrará el número telefónico.

Los historiales de llamadas recibidas y números marcados

- No puede realizar una llamada en la entrada de un usuario desconocido (sin número telefónico) que aparezca en el historial de llamadas recibidas.
- Si se realizan llamadas mediante el uso de su teléfono celular, no se guardará en este producto ningún dato del historial.

Transferencias de la agenda telefónica

- Si aparecen más de 1 000 entradas de la agenda telefónica en su teléfono celular, es posible que no se descarguen por completo todas las entradas.
- Según el teléfono, este producto quizá no muestre la agenda telefónica correctamente.
- Si la agenda telefónica del teléfono contiene datos de imágenes, quizá no se transfiera correctamente la agenda telefónica.
- La disponibilidad de la función de transferencia de la agenda telefónica depende del teléfono celular.

Configuración para iPod

Al utilizar con este producto un iPod, configure las opciones de este producto de acuerdo con el dispositivo que se desea conectar.

Compatibilidad con iPod

Este producto es compatible solo con los siguientes modelos de iPod y versiones de software de iPod. Otros quizá no funcionen correctamente.

- iPhone 4, 4s, 5, 5c, 5s, 6, 6 Plus, 6s, 6s Plus: iOS 7.0 o posterior.
- iPhone 3GS: iOS 6.0.1
- iPod touch (4.a, 5.a generación): iOS 6.0.1
- iPod touch (3.a generación): iOS 5.1.1
- iPod touch (2.a generación): iOS 4.2.1
- iPod classic 160 GB (2009): Ver. 2.0.4
- iPod classic 160 GB (2008): Ver. 2.0.1
- iPod classic 80 GB: Ver. 1.1.2
- iPod nano (7.a generación)
- iPod nano (6.a generación): Ver. 1.2
- iPod nano (5.a generación): Ver. 1.0.2
- iPod nano (4.a generación): Ver. 1.0.4
- iPod nano (3.a generación): Ver. 1.1.3

Puede conectar y controlar un iPod compatible con este producto mediante cables conectores adquiridos por separado.

Es posible que los métodos de operación varíen en función del modelo del iPod y la versión del software.

La compatibilidad del iPod con este producto depende de la versión del software del iPod.

Para obtener información detallada acerca de la compatibilidad de este producto con el iPod, consulte la información que aparece en nuestro sitio web.

Este manual corresponde a los siguientes modelos de iPod.

iPod con conector de 30 clavijas

- iPhone 3GS, 4, 4s
- iPod touch de 2.a, 3.a, 4.a generación
- iPod classic 80 GB, 160 GB
- iPod nano de 3.a, 4.a, 5.a, 6.a generación

iPod con conector Lightning

- iPhone 6s, 6s Plus
- iPhone 6, 6 Plus
- iPhone 5s, 5c
- iPod touch de 5.a generación
- iPod nano de 7.a generación

Configuración para iPod

Información de las conexiones y las funciones

Los ajustes y los cables necesarios para conectar cada dispositivo, y las fuentes disponibles, se explican a continuación.

iPod/iPhone con un conector de 30 clavijas

Al conectarse mediante CD-IU201V (de venta por separado)

- Fuentes disponibles
- iPod (audio)
iPod (video)

iPod/iPhone con un conector Lightning

Al conectarse mediante CD-IU52 (de venta por separado)

- Fuentes disponibles
- iPod (audio)

Radio

- ☞ **Muestra la lista del canal preajustado.**
Seleccione un elemento de la lista ("1" a "6") para cambiar el canal preajustado.

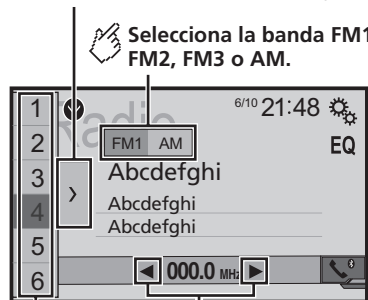

- ☞ **Selecciona la banda FM1, FM2, FM3 o AM.**

- ☞ **Realiza la sintonización manual.**

- ☞ **Realiza la sintonización de búsqueda o la sintonización de búsqueda sin parada.**

Soltar la tecla en unos segundos salta desde la frecuencia actual a la emisora más cercana. Si vuelve a tocar mientras el sistema está realizando la búsqueda, cancelará la sintonización de búsqueda y entrará en el modo de sintonización manual.

Mantener la tecla pulsada durante varios segundos realiza la sintonización de búsqueda sin parada.

- ☞ **Recupera el canal preajustado vinculado a una tecla de la memoria.**

- ☞ **Almacena la frecuencia de emisión actual en una tecla.**

- ☐ Al pulsar **◀◀◀◀▶▶▶▶**, también puede cambiar los canales preestablecidos.
- ☐ Al mantener presionado **◀◀◀◀▶▶▶▶** y soltarlo, también puede llevar a cabo la sintonización de búsqueda.
- ☐ Si mantiene pulsado **◀◀◀◀▶▶▶▶**, podrá realizar la sintonización de búsqueda sin interrupción. Si lo pulsa de nuevo, la sintonización de búsqueda sin interrupción se cancelará y se cambiará el canal de presintonía.

Procedimiento de inicio

- 1 Pulse **⏏**.
- 2 Toque **[Radio]**.
Aparece la pantalla "Radio".

Almacenamiento de las frecuencias de transmisión más potentes

La función de memoria de mejores emisoras (BSM) almacena automáticamente las seis frecuencias de transmisión más potentes en las teclas de presintonía "1" a "6".

- ☐ Es posible que el almacenamiento de frecuencias de transmisión con BSM sustituya a las que ya tenga guardadas.
- ☐ Es posible que las frecuencias de transmisión previamente almacenadas se mantengan así si el número de frecuencias almacenadas no ha llegado al límite.

- 1 Toque **⏏**.
- 2 Toque **⏏** para comenzar una búsqueda.
Mientras se muestra el mensaje, las seis frecuencias de transmisión más potentes se almacenarán en las teclas de presintonía en el orden de su fuerza de señal.
 - El proceso de almacenamiento se cancela al tocar **[Cancelar]**.

Sintonización de las frecuencias más potentes

- ☐ Puede utilizar esta función si se selecciona "Radio" como fuente.
La sintonización de búsqueda local le permite sintonizar solo aquellas emisoras de radio con señales suficientemente potentes.

- 1 Visualice la pantalla de ajustes "Sistema".

Radio



- 2 Toque [Config. fuentes AV].
 - 3 Toque [Configuración de la radio].
 - 4 Toque [Local].
 - 5 Toque el elemento que desee ajustar.
 - **Des.** (ajuste predeterminado): Desactiva el ajuste de sintonización de búsqueda.
 - **Nivel1 a Nivel4:** Ajusta el nivel de sensibilidad para FM en **Nivel1** a **Nivel4** (para AM **Nivel1** o **Nivel2**).
- El ajuste de FM "Nivel4" (AM "Nivel2") permite la recepción de las emisoras con las señales más potentes únicamente.

Disco

Indicador del número de pista

Pantalla de fuente de audio 1



- Alterna entre reproducción y pausa.
- Salta archivos hacia adelante o hacia atrás.

Reproduce los archivos en orden aleatorio.

Esta función está disponible con los CD de música.

: No reproduce las pistas en orden aleatorio.

: Reproduce todas las pistas en orden aleatorio.

Pantalla de fuente de audio 2

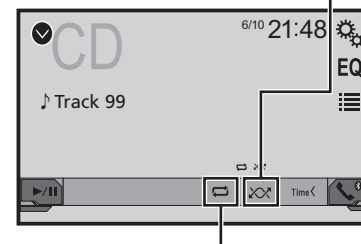

Establece un rango de reproducción de repetición.

: Repite el disco actual.

: Repite la pista actual.

👉 Oculta las teclas del panel táctil.

Para volver a visualizar las teclas, toque en cualquier parte de la pantalla.

👉 Lleva a cabo la reproducción fotograma a fotograma.

👉 Lleva a cabo la reproducción a cámara lenta.

Cada vez que toque  cambia la velocidad en cuatro pasos en el siguiente orden: 1/16 → 1/8 → 1/4 → 1/2

Pantalla de fuente de vídeo 1

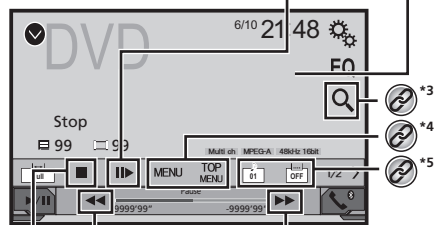

👉 Avanza o retrocede rápidamente.



Vuelva a tocar para cambiar la velocidad de reproducción.

👉 Detiene la reproducción.

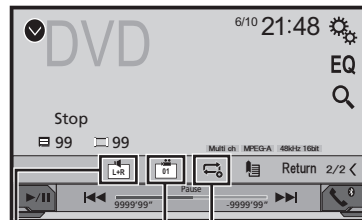
Pantalla de fuente de vídeo 2



👉 Establece un rango de reproducción de repetición.

-  : Repite todos los archivos.
-  : Repite el capítulo actual.
-  : Repite el título actual.

👉 Cambia el ángulo de visualización (ángulo múltiple).

Esta función está disponible con los DVD que posean grabaciones de ángulo múltiple.

👉 Selecciona la salida de audio entre [L+R], [Left], [Right], [Mix].

Esta función está disponible con los CD de vídeo y los DVD grabados con audio LPCM.

Pantalla de fuente de vídeo 2

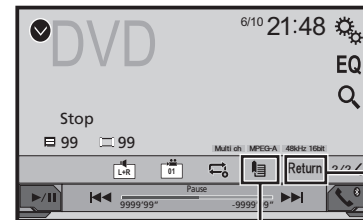

👉 Reanuda la reproducción (marcador).



Esta función está disponible con los DVD de vídeo.

Puede memorizar un punto como marcador para un disco (hasta un máximo de cinco discos).

Para borrar el marcador del disco, toque y mantenga pulsada esta tecla.

👉 Regresa y comienza la reproducción desde el punto especificado.

Esta función está disponible con los DVD de vídeo y los CD de vídeo que posean PBC (control de reproducción).

- *1  Seleccione una pista de la lista.
 ➔ Selección de archivos desde la lista de nombres de archivos en la página 109
- *2  Cambia el tipo de archivo multimedia.
 ➔ Cambio del tipo de archivo multimedia en la página 109
- *3  Busca la parte que usted desea reproducir.
 ➔ Búsqueda de la parte que usted desea reproducir en la página 109

- ④ *4 Muestra el menú del DVD.
↻ Control del menú del DVD en la página 109
- ④ *5 Cambia el idioma de los subtítulos o el audio.
↻ Cambio del idioma de los subtítulos o el audio en la página 109

- Al pulsar **◀◀◀** o **▶▶▶**, también puede adelantar o retrasar para saltar archivos/capítulos.
 - Al mantener presionado **◀◀◀** o **▶▶▶**, también puede atrasar o adelantar rápidamente.
 - Si se está reproduciendo un CD de video con PBC On, aparece **[PBCOn]**.
 - Cómo cambiar el modo de pantalla panorámica.
↻ Operaciones comunes en la página 124
- Puede reproducir un CD musical normal, un Video CD, o DVD-Video mediante el lector integrado de este producto.

▲PRECAUCIÓN

Por razones de seguridad, no pueden verse las imágenes de video mientras el vehículo esté en movimiento. Para ver imágenes de video, deténgase en un lugar seguro y accione el freno de mano.

Procedimiento de inicio

1 Pulse **⏏**.

2 Introduzca el disco que desee reproducir.

La fuente cambia y la reproducción comenzará en seguida.

- ↻ Inserción y expulsión de un disco en la página 99
- Si el disco ya está puesto, seleccione **[Disc]** como la fuente de reproducción.

Selección de archivos desde la lista de nombres de archivos

1 Toque **[List]**.

2 Toque una pista de la lista para reproducirla.

Cambio del tipo de archivo multimedia

Al reproducir contenido multimedia digital que contenga una mezcla de varios tipos de archivos multimedia, puede alternar entre los tipos de archivos multimedia para su reproducción.

1 Toque **[Type]**.

2 Toque el elemento que desee ajustar.

- **Music:**
Cambia el tipo de archivos multimedia a música (audio comprimido).
- **Video:**
Cambia el tipo de archivos multimedia a video.
- **CD-DA:**
Cambia el tipo de archivos multimedia a CD (datos de audio (CD-DA)).

Búsqueda de la parte que usted desea reproducir

- Para DVD-Videos, puede seleccionar **[Title]**, **[Chapter]** o **[10Key]**.
- Para Video CD, puede seleccionar **[Track]** o **[10Key]** (PBC únicamente).

1 Toque **[Q]**.

2 Toque el elemento para seleccionar la función de búsqueda.

3 Toque de **[0]** a **[9]** para ingresar el número deseado.

- Para cancelar un número ingresado, toque **[C]**.

4 Toque **[Start]** para comenzar la reproducción a partir del número que usted registró.

Control del menú del DVD

Puede controlar el menú del DVD tocando el elemento del menú en la pantalla directamente.

- Es posible que esta función no se lleve a cabo correctamente con algunos contenidos de disco DVD. En ese caso, utilice las teclas del panel táctil para controlar el menú del DVD.

1 Toque **[TOP MENU]** o **[MENU]**.

2 Toque el elemento deseado del menú.

Cambio del idioma de los subtítulos o el audio

1 Toque **[Sub]** o **[Audio]** para cambiar el idioma.

- **[Sub]:** Cambia el idioma de los subtítulos.
- **[Audio]:** Cambia el idioma del audio.

- También puede cambiar los idiomas de los subtítulos o el audio mediante el menú **"Config. DVD/DivX"**.
- ↻ Ajuste de los idiomas de mayor prioridad en la página 121

Archivos de audio comprimidos

Muestra la ilustración cuando se está reproduciendo el archivo con la ilustración.

El tipo de archivo de la ilustración debe ser JPEG, y el tamaño del archivo debe ser inferior a 99 KB.

Pantalla de reproducción 1
(Ejemplo: USB)

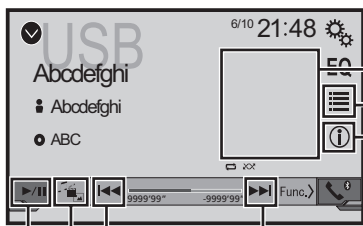

*2 Salta archivos hacia adelante o hacia atrás.

Alterna entre reproducción y pausa.

Cambia la pantalla de información de música actual.

Reproduce los archivos en orden aleatorio.

: No reproduce los archivos en orden aleatorio.

: Reproduce todos los archivos del rango de repetición aleatoriamente.

Pantalla de reproducción 2
(Ejemplo: USB)

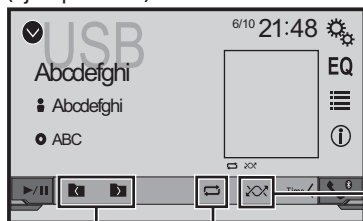

Establece un rango de reproducción de repetición.

o : Repite todos los archivos.

: Repite la carpeta actual.

: Repite el archivo actual.

Selecciona la carpeta anterior o la carpeta siguiente.

- *1 Selecciona un archivo de la lista.
 - Selección de archivos desde la lista de nombres de archivos en la página 110
- *2 Cambia el tipo de archivo multimedia.
 - Cambio del tipo de archivo multimedia en la página 111

Al pulsar o , también puede adelantar o retrasar para saltar archivos.

Al mantener presionado o , puede atrasar o adelantar rápidamente.

Puede reproducir archivos de audio comprimidos almacenados en un disco o en un dispositivo de almacenamiento USB.

➤ Cuadro de compatibilidad de soportes en la página 136

Procedimiento de inicio (para el Disco)

1 Pulse .

2 Introduzca el disco que desee reproducir.

La fuente cambia y la reproducción comenzará en seguida.

➤ Inserción y expulsión de un disco en la página 99

Si el disco ya está puesto, seleccione [Disc] como la fuente de reproducción.

Procedimiento de inicio (para el dispositivo USB)

1 Pulse .

2 Conecte el dispositivo de almacenamiento USB.

➤ Conexión y desconexión de un dispositivo de almacenamiento USB en la página 99

3 Toque [USB].

La reproducción se lleva a cabo según el orden de los números de carpetas. Se omiten las carpetas que contengan archivos que no se pueden reproducir.

Selección de archivos desde la lista de nombres de archivos

Puede encontrar archivos o carpetas para su reproducción mediante la lista que contiene los nombres de archivos o nombres de carpetas.

1 Toque .

2 Toque un archivo de la lista para reproducirlo.

Los archivos se reproducen en el orden del número de archivo.

Archivos de audio comprimidos

Cambio del tipo de archivo multimedia

Al reproducir contenido multimedia digital que contenga una mezcla de varios tipos de archivos multimedia, puede alternar entre los tipos de archivos multimedia para su reproducción.

1 Toque .

2 Toque el elemento que desee ajustar.

- **Music:**
Cambia el tipo de archivos multimedia a música (audio comprimido).
- **Video:**
Cambia el tipo de archivos multimedia a video.
- **CD-DA:**
Cambia el tipo de archivos multimedia a CD (datos de audio (CD-DA)).
- **Photo:**
Cambia el tipo de archivo multimedia a imagen estática (datos JPEG o BMP).



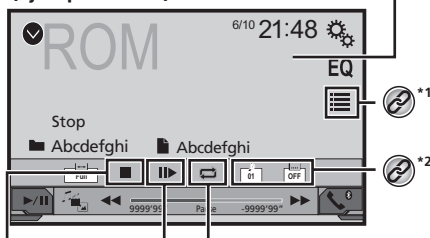

Archivos de vídeo comprimidos

-  **Ocultas las teclas del panel táctil.**
Para volver a visualizar las teclas, toque en cualquier parte de la pantalla.

(Ejemplo: Disco)



-  **Establece un rango de reproducción de repetición.**

-  o  : Repite todos los archivos.
-  : Repite la carpeta actual.
-  : Repite el archivo actual.



-  **Lleva a cabo la reproducción fotograma a fotograma.**



-  **Lleva a cabo la reproducción a cámara lenta.**





-  **Detiene la reproducción.**

(Ejemplo: Disco)



-  **Avanza o retrocede rápidamente.**
Vuelva a tocar para cambiar la velocidad de reproducción.
-  **Alterna entre reproducción y pausa.**

-  ***1** Seleccione un archivo de la lista.
➤ Selección de archivos desde la lista de nombres de archivos en la página 112
-  ***2** Cambia el idioma de los subtítulos o el audio.
➤ Cambio del idioma de los subtítulos o el audio en la página 109
-  ***3** Cambia el tipo de archivo multimedia.
➤ Cambio del tipo de archivo multimedia en la página 111

- Al pulsar , también puede adelantar o retrasar para saltar archivos.
- Al mantener presionado , puede atrasar o adelantar rápidamente.
- Cómo cambiar el modo de pantalla panorámica.
-  Operaciones comunes en la página 124
- Puede reproducir archivos de vídeo comprimidos almacenados en un disco o en un dispositivo USB.
-  Cuadro de compatibilidad de soportes en la página 136

⚠ PRECAUCIÓN

Por razones de seguridad, no pueden verse las imágenes de vídeo mientras el vehículo esté en movimiento. Para ver imágenes de vídeo, deténgase en un lugar seguro y accione el freno de mano.

Archivos de vídeo comprimidos

Procedimiento de inicio

➔ Archivos de audio comprimidos en la página 110

Selección de archivos desde la lista de nombres de archivos

Puede seleccionar archivos para verlos mediante la lista de nombres de archivos.

1 Toque .

2 Toque un archivo de la lista para reproducirlo.

❑ Los archivos se reproducen en el orden del número de archivo y las carpetas se omiten si no contienen archivos.

▪ Toque el símbolo de reproducción de la miniatura para obtener una vista previa del archivo.

Archivos de imágenes estáticas

 **Ocultas las teclas del panel táctil.**
Para volver a visualizar las teclas, toque en cualquier parte de la pantalla.

 **Gira la imagen visualizada 90° en sentido horario.**

 **Selecciona la carpeta anterior o siguiente.**





 **Establece un rango de reproducción de repetición.**

 : Repite todos los archivos.

 : Repite la carpeta actual.

 **Reproduce los archivos en orden aleatorio.**

 : No reproduce los archivos en orden aleatorio.





 : Reproduce todos los archivos del rango de reproducción de repetición actual aleatoriamente.



 **Salta archivos hacia adelante o hacia atrás.**

 **Alterna entre reproducción y pausa.**

- *1 Selecciona un archivo de la lista.
➔ Selección de archivos desde la lista de nombres de archivos en la página 113
- *2 Cambia el tipo de archivo multimedia.
➔ Cambio del tipo de archivo multimedia en la página 113

- ❑ Al pulsar  o , también puede adelantar o retrasar para saltar archivos.
 - ❑ Si mantiene pulsado  o , puede buscar 10 archivos simultáneamente. Si el archivo en reproducción en ese momento es el primero o el último de la carpeta, no se lleva a cabo la búsqueda.
 - ❑ Cómo cambiar el modo de pantalla panorámica.
➔ Operaciones comunes en la página 124
- Puede ver imágenes estáticas almacenadas en un dispositivo de almacenamiento USB.
- ➔ Cuadro de compatibilidad de soportes en la página 136

Procedimiento de inicio

1 Pulse .

2 Conecte el dispositivo de almacenamiento USB.

➔ Conexión y desconexión de un dispositivo de almacenamiento USB en la página 99

Archivos de imágenes estáticas

- ❑ La reproducción se realiza siguiendo el orden de número de carpetas. Se omiten las carpetas que contengan archivos que no se pueden reproducir.

3 Toque [USB].

La imagen se muestra en la pantalla.

Selección de archivos desde la lista de nombres de archivos

Puede seleccionar archivos para verlos mediante la lista de nombres de archivos.

1 Toque .

2 Toque un archivo de la lista para reproducirlo.

- ❑ Al tocar una carpeta de la lista, se muestra su contenido. Puede reproducir un archivo de la lista con solo tocarlo.

Cambio del tipo de archivo multimedia

Al reproducir contenido multimedia digital que contenga una mezcla de varios tipos de archivos multimedia, puede alternar entre los tipos de archivos multimedia para su reproducción.

1 Toque .

2 Toque el elemento que desee ajustar.

- **Music:**
Cambia el tipo de archivos multimedia a música (audio comprimido).
- **Video:**
Cambia el tipo de archivos multimedia a video.
- **Photo:**
Cambia el tipo de archivo multimedia a imagen estática (datos JPEG).

Ajuste del intervalo de presentación de diapositivas

Los archivos JPEG o BMP se pueden ver como una presentación en este producto. Con este ajuste, se puede establecer el intervalo entre cada imagen.

- ❑ Este ajuste está disponible durante la reproducción de archivos JPEG o BMP.

1 Visualice la pantalla “Configuración de video”.



2 Toque [Tiempo por diapositiva].



3 Toque el elemento que desee ajustar.

Están disponibles los siguientes elementos: "10s" (predeterminado), "5s", "15s", "Manual".

iPod

Pantalla de fuente de audio 1



-  Salta archivos hacia adelante o hacia atrás.
-  Alterna entre reproducción y pausa.



Establece una reproducción aleatoria.



: Reproduce aleatoriamente canciones o videos de la lista seleccionada.



: Reproduce álbumes aleatoriamente.

Pantalla de fuente de audio 2



Establece un rango de reproducción de repetición.



: Repite todo en la lista seleccionada.



: Repite la canción o video actual.



Cambia la velocidad del audiolibro.



: Reproducción normal



: Reproducción rápida



: Reproducción a cámara lenta

Pantalla de fuente de video

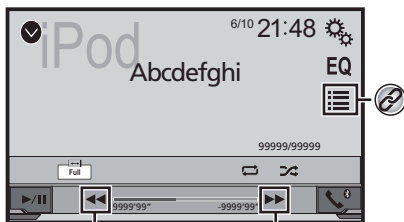



Avanza o retrocede rápidamente.



Selecciona una pista de la lista.

➔ Selección de fuentes de canciones o video a partir de la pantalla de la lista de reproducción en la página 114

- Al pulsar el botón , también puede adelantar o retrasar para saltar archivos.
- Al mantener presionado el botón , también puede atrasar o adelantar rápidamente.
- Cómo cambiar el modo de pantalla panorámica.
- ➔ Operaciones comunes en la página 124

Conexión de su iPod

Para usuarios de iPod con conector de 30 clavijas
A través de un cable USB

- En función del iPod que utilice, necesitará un cable de interfaz USB para iPod / iPhone (CD-IU201V) (se vende por separado) para realizar la conexión.
- Las fuentes de video y/o audio del iPod solo están activadas si los cables están conectados.
- ➔ iPod / iPhone con conector de 30 clavijas en la página 128

Para usuarios de iPod / iPhone con conector Lightning

A través de un cable USB

- Con un cable de interfaz USB para iPod/iPhone (CD-IU52) (se vende por separado), estará disponible la fuente de audio para iPod.

No obstante, las funciones relacionadas con los archivos de video del iPod no están disponibles.

➔ iPod / iPhone con conector Lightning en la página 128

⚠ PRECAUCIÓN

Por razones de seguridad, no pueden verse las imágenes de video mientras el vehículo esté en movimiento. Para ver imágenes de video, deténgase en un lugar seguro y accione el freno de mano.

Procedimiento de inicio

1 Conecte su iPod.

➔ Conexión de su iPod en la página 114

La fuente cambia y la reproducción comenzará en seguida.

- Si se conecta un iPhone o iPod touch, salga de las aplicaciones antes.

2 Pulse .

3 Toque [iPod].

Selección de fuentes de canciones o video a partir de la pantalla de la lista de reproducción

Puede buscar la canción o el video que desee reproducir a partir de la pantalla de la lista de reproducción.

1 Toque .

2 Toque o para cambiar la lista de categorías de música o video.

3 Toque la categoría en la que desee realizar la búsqueda.

4 Toque el título de la lista que desea reproducir.

Si no puede encontrar la canción o el video deseados, intente buscar otra vez con los pasos anteriores.

5 Inicie la reproducción de la lista seleccionada.

- En función de la generación o la versión del iPod, algunas funciones quizá no estén disponibles.
- Puede producir listas creadas con la aplicación **MusiSphere**. La aplicación está disponible en nuestro sitio web.
- Pueden visualizarse hasta 1 000 elementos en la lista.

Reproductor de audio Bluetooth

290BT 291BT

Pantalla de reproducción 1

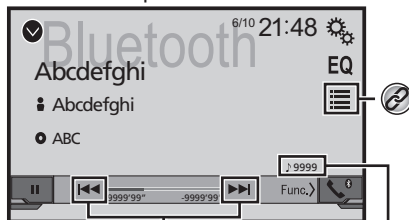

Salta archivos hacia adelante o hacia atrás.
No podrá utilizar esta función mientras se reproduce el audio.

Indicador del número de pista

Reproduce los archivos en orden aleatorio.

Pantalla de reproducción 2



Establece un rango de reproducción de repetición.

Alterna entre reproducción y pausa.



Selecciona un archivo de la lista.
➔ Selección de archivos desde la lista de nombres de archivos en la página 115

- Al pulsar el botón **⏮** o **⏭**, también puede adelantar o retrasar para saltar archivos.
- Al mantener presionado el botón **⏮** o **⏭**, también puede atrasar o adelantar rápidamente.
- Antes de utilizar el reproductor de audio Bluetooth, regístrese y conecte el dispositivo a este producto.
➔ *Registro de sus dispositivos Bluetooth* en la página 102
- Según el dispositivo Bluetooth conectado a este producto, las funciones disponibles con este producto quizá estén limitadas o difieran de las descripciones contenidas en este manual.
- Al escuchar canciones en su dispositivo Bluetooth, evite utilizar la función telefónica en la medida de lo posible. Si intenta utilizarla, la señal podría provocar ruido en la reproducción de canciones.
- Al hablar con el dispositivo Bluetooth conectado a este producto mediante Bluetooth, es posible que la reproducción entre en pausa.

Procedimiento de inicio

1 Visualice la pantalla de ajustes “Sistema”.



2 Toque [Config. fuentes AV].

3 Confirme que “Bluetooth Audio” esté activado.

4 Pulse **⏮**.

5 Toque [Bluetooth Audio].

Selección de archivos desde la lista de nombres de archivos

Es posible que esta función no esté disponible en función del dispositivo Bluetooth.

1 Toque **⏮**.

2 Toque un archivo o una carpeta de la lista para su reproducción.

Fuente AUX

-  **Ocultar las teclas del panel táctil.**
Para volver a visualizar las teclas, toque en cualquier parte de la pantalla.

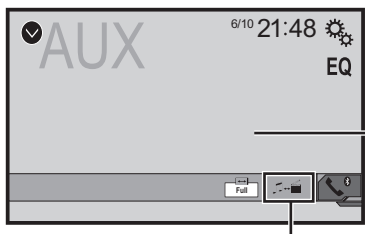

-  **Alternar entre la pantalla para el uso de archivos de video y la pantalla para el uso de archivos de música.**

-  solo está disponible cuando hay archivos de audio y video en el equipo auxiliar.
- Se necesita un cable AV con minenchufe (CD-RM10) (de venta por separado) para la conexión.
 - *Componente de video externo y la visualización* en la página 129

PRECAUCIÓN

Por razones de seguridad, no pueden verse las imágenes de video mientras el vehículo esté en movimiento. Para ver imágenes de video, deténgase en un lugar seguro y accione el freno de mano.

Procedimiento de inicio

Puede visualizar la salida de imágenes de video mediante el dispositivo conectado a la entrada de video.

- 1 **Visualice la pantalla de ajustes "Sistema".**



- 2 **Confirme que "Entrada AUX" esté activado.**
- 3 **Pulse .**

- 4 **Toque [AUX].**

La imagen se muestra en la pantalla.

Ajuste de la señal de video

Al conectar este producto a un equipo AUX, seleccione el ajuste apto para la señal de video.

- Puede utilizar esta función solo para la entrada de la señal de video en la entrada AUX.

- 1 **Visualice la pantalla "Configuración de video".**



- 2 **Toque [Ajuste de señal de video].**

- 3 **Toque [AUX].**

- 4 **Toque el elemento que desee ajustar.**

Están disponibles los siguientes elementos:

Auto (predeterminado), **PAL**, **NTSC**, **PAL-M**, **PAL-N**, **SECAM**.

Ajustes del sistema

Visualización de la pantalla de ajustes "Sistema"

- 1 **Pulse .**
- 2 **Toque ; y después, .**
Aparece la pantalla de ajustes "Sistema".

Activación de la fuente de audio Bluetooth

290BT **291BT**

- 1 **Visualice la pantalla de ajustes "Sistema".**
 - *Visualización de la pantalla de ajustes "Sistema"* en la página 116
- 2 **Toque [Config. fuentes AV].**
- 3 **Toque [Bluetooth Audio] para cambiar entre "Act." (predeterminado) o "Des."**

Ajuste del desplazamiento continuo

Cuando "Desplazar siempre" está en "Act.", la información de texto guardada se desplaza continuamente en la visualización mientras el vehículo está detenido.

- 1 **Visualice la pantalla de ajustes "Sistema".**
 - *Visualización de la pantalla de ajustes "Sistema"* en la página 116
- 2 **Toque [Desplazar siempre] para cambiar entre "Act." o "Des." (predeterminado).**

Ajuste de la cámara de visión trasera

Se necesita una cámara de visión trasera de venta por separado (p. ej., ND-BC8) para utilizar la función de cámara de visión trasera. (Comuníquese con su distribuidor para obtener información detallada.)

Cámara de visión trasera

Ajustes del sistema

Este producto incluye una función que cambia automáticamente a la imagen de pantalla completa de la cámara de visión trasera instalada en su vehículo, cuando la palanca de cambios está en la posición de REVERSA (R).

Cámara para el modo Rear View

Rear View puede mostrarse en todo momento. Tenga en cuenta que con este ajuste, la imagen de la cámara no se redimensiona, y que una parte de lo que la cámara percibe no puede verse.

⚠ PRECAUCIÓN

Pioneer recomienda el uso de una cámara que reproduzca imágenes especulares invertidas; de lo contrario, la imagen de la pantalla podría mostrarse al revés.

- Corrobore de inmediato si la visualización cambia a la imagen de cámara de visión trasera cuando la palanca de cambios se pone en REVERSA (R) después de estar en otra posición.
- Cuando la pantalla cambie a la imagen de la cámara de visión trasera de pantalla completa durante la conducción normal del vehículo, cambie al ajuste opuesto en **"Polaridad de la cámara"**.
- Si toca  mientras se muestra la imagen de la cámara, la imagen mostrada se apagará temporalmente.

Ajuste de la activación de la cámara de visión trasera

- 1 **Visualice la pantalla de ajustes "Sistema"**.
➤ *Visualización de la pantalla de ajustes "Sistema" en la página 116*
- 2 **Toque [Config. cámaras].**
- 3 **Toque [Entrada cámara trasera] para cambiar entre "Act." o "Des." (predeterminado).**

Ajuste de la polaridad de la cámara de visión trasera

- Esta función está disponible cuando "Entrada cámara trasera" esté en "Act."
- *Ajuste de la activación de la cámara de visión trasera en la página 117*

- 1 **Visualice la pantalla de ajustes "Sistema"**.
➤ *Visualización de la pantalla de ajustes "Sistema" en la página 116*
- 2 **Toque [Config. cámaras].**

3 **Toque [Polaridad de la cámara].**

- **Batería** (ajuste predeterminado):
La polaridad del cable conectado es positiva.
- **Con. tierra:**
La polaridad del cable conectado es negativa.

Ajuste de la cámara para el modo Rear View

Para mostrar "Rear View" en todo momento, "Rear View" debe ajustarse en "Act."

- 1 **Pulse .**
- 2 **Toque [Rear View] para cambiar entre "Act." o "Des." (predeterminado).**

Si no se realiza ninguna operación durante los siete segundos posteriores a la aparición de la pantalla de Función AV, se mostrará automáticamente la vista de la cámara.

- Para establecer la cámara de retrovisor para el modo **Rear View**, ajuste "Entrada cámara trasera" en "Act."
- *Ajuste de la activación de la cámara de visión trasera en la página 117*

Selección del idioma del sistema

- Si el idioma integrado y el ajuste del idioma seleccionado no coinciden, es posible que la información de texto no se muestre correctamente.
- Es posible que algunos caracteres no se muestren correctamente.

- 1 **Visualice la pantalla de ajustes "Sistema"**.
➤ *Visualización de la pantalla de ajustes "Sistema" en la página 116*
- 2 **Toque [Idioma del sistema].**
- 3 **Toque el idioma que desea utilizar.**

Ajuste del aviso acústico

- 1 **Visualice la pantalla de ajustes "Sistema"**.
➤ *Visualización de la pantalla de ajustes "Sistema" en la página 116*
- 2 **Toque [Tono de pitido] para cambiar entre "Act." (predeterminado) o "Des."**

Ajuste de las posiciones de respuesta del panel táctil (calibración del panel táctil)

Si considera que las teclas del panel táctil de la pantalla se desvían de las posiciones reales que responden al tacto, ajuste las posiciones de respuesta de la pantalla del panel táctil.

- Este ajuste está disponible solo cuando detiene el vehículo en un lugar seguro y acciona el freno de mano.
- No utilice herramientas puntiagudas como bolígrafos de punto fino o portaminas, porque podrían dañar la pantalla.
- No apague el motor mientras guarda los datos de la posición ajustada.

- 1 **Visualice la pantalla de ajustes "Sistema"**.
➤ *Visualización de la pantalla de ajustes "Sistema" en la página 116*

2 **Toque [Calibración de panel táctil].**

3 **Toque [Sí].**

4 **Toque las cuatro esquinas de la pantalla que recorren las flechas.**

5 **Pulse .**



De esta forma se guardan los resultados del ajuste.

6 **Pulse una vez más.**

Avance al ajuste de 16 puntos.

7 **Toque suavemente el centro de la marca "+" mostrada en la pantalla.**

El objetivo indica el orden.

- Al pulsar , vuelve a aparecer la posición del ajuste anterior.
- Al mantener presionado , el ajuste se cancela.

8 **Mantenga presionado .**

De esta forma se guardan los resultados del ajuste.

Ajuste de la atenuación

Ajuste del activador de la atenuación

- Este ajuste está disponible solo cuando detiene el vehículo en un lugar seguro y acciona el freno de mano.

- 1 **Visualice la pantalla de ajustes "Sistema"**.

Ajustes del sistema

➤ *Visualización de la pantalla de ajustes "Sistema" en la página 116*

2 Toque [Ajustes Regulador de intensidad].

3 Toque [Activ. de intensidad].

4 Toque el elemento.

- **Auto** (ajuste predeterminado): Activa o desactiva la atenuación automáticamente si se encienden o apagan los faros de su vehículo.
- **Manual**: Activa o desactiva la atenuación manualmente.
- **Tiempo**: Activa o desactiva la atenuación a la hora que usted la haya ajustado.

Ajuste de la duración de la atenuación en el día o la noche

- ☐ Puede utilizar esta función cuando "**Activ. de intensidad**" esté en "**Manual**".
- ☐ Este ajuste está disponible solo cuando detiene el vehículo en un lugar seguro y acciona el freno de mano.

1 Visualice la pantalla de ajustes "Sistema".

➤ *Visualización de la pantalla de ajustes "Sistema" en la página 116*

2 Toque [Ajustes Regulador de intensidad].

3 Toque [Día / Noche] para cambiar los siguientes elementos.

- **Día** (ajuste predeterminado): Desactiva la atenuación manualmente.
- **Noche**: Activa la atenuación manualmente.

Ajuste de la duración opcional de la atenuación

Puede ajustar la hora en que la atenuación se active o desactive.

- ☐ Puede utilizar esta función cuando "**Activ. de intensidad**" esté en "**Tiempo**".
- ☐ Este ajuste está disponible solo cuando detiene el vehículo en un lugar seguro y acciona el freno de mano.

1 Visualice la pantalla de ajustes "Sistema".

➤ *Visualización de la pantalla de ajustes "Sistema" en la página 116*

2 Toque [Ajustes Regulador de intensidad].

3 Toque [Duración Reg. de intensidad].

Aparece la pantalla "Tiempo de Ajustes".

4 Toque la pantalla de hora para activar el modo de ajuste.

5 Toque el gráfico para ajustar la duración de la atenuación.

- También puede ajustar la duración de la atenuación tocando ◀ o ▶. Cada vez que toque ◀ o ▶, el cursor se mueve hacia atrás o hacia adelante en el ancho de 15 minutos.
 - El ajuste predeterminado es 18:00-6:00 (6:00 PM-6:00 AM).
 - Cuando los cursores se colocan en el mismo punto, el tiempo de atenuación disponible es 0 horas.
 - Cuando el cursor del ajuste del tiempo de apagado se coloca en el extremo izquierdo y el cursor del ajuste del tiempo de encendido se coloca en el extremo derecho, el tiempo de atenuación disponible es 0 horas.
 - Cuando el cursor del ajuste del tiempo de encendido se coloca en el extremo izquierdo y el cursor del ajuste del tiempo de apagado se coloca en el extremo derecho, el tiempo de atenuación disponible es 24 horas.
 - La visualización del tiempo de la barra de ajuste de la duración de la atenuación depende del ajuste de la visualización del reloj.
- *Ajuste de la hora y la fecha en la página 124*

Ajuste de la imagen

Puede ajustar la imagen de cada fuente y cámara de visión trasera.

⚠PRECAUCIÓN

Por razones de seguridad, no puede utilizar algunas de estas funciones mientras el vehículo esté en movimiento. Para activar estas funciones, debe detenerse en un lugar seguro y accionar el freno de mano. Consulte la Información Importante para el Usuario (un manual por separado).

1 Visualice la pantalla que desee ajustar.

2 Visualice la pantalla de ajustes "Sistema".

➤ *Visualización de la pantalla de ajustes "Sistema" en la página 116*

3 Toque [Ajuste de imagen].

4 Toque el elemento para seleccionar la función que se ajustará.

- **Brightness**: Ajustar la intensidad del color negro. (-24 a +24)
- **Contrast**: Ajusta el contraste. (-24 a +24)
- **Color**: Ajusta la saturación del color. (-24 a +24)
- **Hue**: Ajusta el tono del color (cuál color se destaca, rojo o verde). (-24 a +24)
- **Dimmer**: Ajusta el brillo de la visualización. (+1 a +48)

■ Con algunas imágenes, no es posible ajustar **Hue** y **Color**.

■ Si toca [Rear View], el modo cambiará al ajuste de imagen del retrovisor. Si toca [Source], podrá volver al ajuste de imagen para la fuente AV.

5 Toque ◀, ▶, ▲, ▼ para ajustar.

- Los ajustes de "Brightness", "Contrast" y "Dimmer" se almacenan de forma independiente cuando los faros del vehículo están apagados (día) y encendidos (noche).
- "Brightness" y "Contrast" se cambian automáticamente si los faros del vehículo están encendidos o apagados.
- "Dimmer" puede modificar el ajuste o la hora en que se activará o desactivará la atenuación.

➤ *Ajuste de la atenuación en la página 117*

■ El contenido de los ajustes se puede guardar en la memoria de forma independiente.

Ajustes de audio

Visualización de la pantalla de ajustes "Audio"

1 Pulse **⏏**.

2 Toque **🔊**; y después, **🔊**.

Aparece la pantalla de ajustes "Audio".

Uso del ajuste de desvanecimiento/balance

- ❑ Esta función está disponible cuando "Salida de bocina trasera" está ajustado en "Completo", y "Pre-Salida" está ajustado en "Tras."

1 Visualice la pantalla de ajustes "Audio".

➤ Visualización de la pantalla de ajustes "Audio" en la página 119

2 Toque [Atenuador/Balance].

3 Toque **▲** o **▼** para ajustar el balance de bocinas delanteras/traseras.

4 Toque **◀** o **▶** para ajustar el balance de bocinas izquierdas/derechas.

- ❑ Se muestra "Fron.15" a "Tras.15" a medida que el balance entre los altavoces delanteros y los altavoces traseros se desplaza de la parte delantera a la trasera.

- ❑ Se muestra "Izq.15" a "Der.15" a medida que el balance entre los altavoces izquierdos y los altavoces derechos se desplaza de la parte izquierda a la derecha.

- ❑ El ajuste predeterminado es "F/T 0 I/D 0".

- También puede ajustar el desvanecimiento/balance tocando el punto de la tabla que se muestra.

Utilización del ajuste del balance

- ❑ Esta función está disponible cuando "Salida de bocina trasera" y "Preout" están ajustados en "Config. subwoofer".

1 Visualice la pantalla de ajustes "Audio".

➤ Visualización de la pantalla de ajustes "Audio" en la página 119

2 Toque [Balance].

3 Toque **◀** o **▶** para ajustar el balance de bocinas izquierdas/derechas.

- ❑ Se muestra "Izq.15" a "Der.15" a medida que el balance entre los altavoces izquierdos y los altavoces derechos se desplaza de la parte izquierda a la derecha.

- ❑ El ajuste predeterminado es "I/D 0".

- También puede ajustar el balance tocando el punto de la tabla que se muestra.

Ajuste de los niveles de la fuente

SLA (ajuste del nivel de la fuente) le permite ajustar el nivel del volumen de cada fuente para evitar cambios radicales del volumen al cambiar entre fuentes.

- ❑ Los ajustes se basan en el nivel del volumen del sintonizador FM, que permanece intacto.

- ❑ Esta función no está disponible cuando el sintonizador FM se selecciona como la fuente AV.

1 Compare el nivel de volumen del sintonizador de FM con el de la fuente que desea ajustar.

2 Visualice la pantalla de ajustes "Audio".

➤ Visualización de la pantalla de ajustes "Audio" en la página 119

3 Toque [Regulador nivel fuente].

4 Toque **▲** o **▼** para ajustar el volumen de la fuente.

- ❑ Si toca directamente el área donde puede moverse el cursor, el ajuste SLA se cambiará al valor del punto tocado.

- ❑ Se muestra "+4" a "-4" a medida que aumenta o disminuye el volumen de la fuente.

- ❑ El ajuste predeterminado es "0".

Ajuste de la sonoridad

Esta función compensa las deficiencias de los rangos de baja frecuencia y alta frecuencia a un volumen bajo.

- ❑ Esta función no está disponible mientras usted haga o reciba una llamada con el uso de la función manos libres.

1 Visualice la pantalla de ajustes "Audio".

➤ Visualización de la pantalla de ajustes "Audio" en la página 119

2 Toque [Reforzador de Volumen].

3 Toque el elemento.

Están disponibles los siguientes elementos:
Des. (predeterminado), Bajos, Medios, Agudos.

Utilización de la salida del subwoofer

Este producto incluye un mecanismo de salida del subwoofer, que se puede activar o desactivar.

1 Visualice la pantalla de ajustes "Audio".

➤ Visualización de la pantalla de ajustes "Audio" en la página 119

2 Toque [Subwoofer] para cambiar entre "Act." (predeterminado) o "Des.".

Ajuste de la configuración del subwoofer

- ❑ Esta función solo está disponible cuando "Subwoofer" está ajustado en "Act.".

➤ Utilización de la salida del subwoofer en la página 119

1 Visualice la pantalla de ajustes "Audio".

➤ Visualización de la pantalla de ajustes "Audio" en la página 119

2 Toque [Config. subwoofer].

3 Toque **🔊** o **🔊** para establecer la fase del subwoofer en normal o inverso.

4 Toque **◀** o **▶** para ajustar el nivel del subwoofer entre -24 y 6.

5 Toque **◀** o **▶** para ajustar la frecuencia del subwoofer.

Están disponibles los siguientes elementos:
80Hz (predeterminado), 50Hz, 63Hz, 80Hz, 100Hz, 125Hz.

Cambio de la salida de la bocina trasera

1 Desactive la fuente.

2 Visualice la pantalla de ajustes "Audio".

➤ Visualización de la pantalla de ajustes "Audio" en la página 119

3 Toque [Salida de bocina trasera].

Ajustes de audio

4 Toque para cambiar entre “Completo” (predeterminado) o “Subwoofer”.

- Cuando esta función se establece en “Config. subwoofer”, “Pre-Salida” se fija en “Config. subwoofer”.

Cambio de salida trasera RCA

Cuando “Salida de bocina trasera” se establece en “Config. subwoofer”, este ajuste se fija en “Config. subwoofer”.

1 Visualice la pantalla de ajustes “Audio”.

➤ Visualización de la pantalla de ajustes “Audio” en la página 119

2 Toque [Pre-Salida] para cambiar entre “Config. subwoofer” (predeterminado) o “Tras.”.

Realce de bajos

1 Visualice la pantalla de ajustes “Audio”.

➤ Visualización de la pantalla de ajustes “Audio” en la página 119

2 Toque [Reforzador de Bajos].

3 Toque para seleccionar el nivel de realce de bajos de 0 a +6.

Ajuste del filtro de paso alto

1 Visualice la pantalla de ajustes “Audio”.

➤ Visualización de la pantalla de ajustes “Audio” en la página 119

2 Toque [Filtro de paso alto].

3 Toque el elemento.

Están disponibles los siguientes elementos:

Des. (predeterminado), 50Hz, 63Hz, 80Hz, 100Hz, 125Hz.

Uso del ecualizador

Recuperación de las curvas del ecualizador

Existen siete curvas almacenadas del ecualizador que puede recuperar fácilmente en cualquier momento. La siguiente es una lista de las curvas del ecualizador:

- **S.Bajo** es una curva en la que se intensifican únicamente los sonidos graves.
 - **Potente** es una curva en la que se intensifican los sonidos graves y agudos.
 - **Natural** es una curva en la que se intensifican ligeramente los sonidos graves y agudos.
 - **Vocal** es una curva en la que se intensifican los tonos medios, que son los de la voz humana.
 - **Plano** es una curva plana donde no se intensifica nada.
 - **Pers.1** es una curva ajustada del ecualizador creada por usted. Si selecciona esta curva, el efecto se aplica a todas las fuentes AV.
 - **Pers.2** es una curva ajustada del ecualizador creada por usted. Si selecciona esta curva, el efecto se aplica a todas las fuentes AV.
- El ajuste predeterminado es “Potente”.

1 Visualice la pantalla de ajustes “Audio”.

➤ Visualización de la pantalla de ajustes “Audio” en la página 119

2 Toque [EQ gráfico].

3 Toque el ecualizador al que desea acceder.

Personalización de las curvas del ecualizador

Puede ajustar la curva del ecualizador seleccionada actualmente como desee. Los ajustes se pueden realizar con un ecualizador gráfico de 5 bandas.

- Si realiza ajustes cuando una curva “S.Bajo”, “Potente”, “Natural”, “Vocal” o “Plano” esté seleccionada, los ajustes de la curva del ecualizador cambiarán a “Pers.1” obligatoriamente.
- Si realiza ajustes cuando la curva “Pers.2” esté seleccionada, por ejemplo, se actualizará la curva “Pers.2”.
- Las curvas “Pers.1” y “Pers.2” pueden crearse como comunes para todas las fuentes.

1 Visualice la pantalla de ajustes “Audio”.

➤ Visualización de la pantalla de ajustes “Audio” en la página 119

2 Toque [EQ gráfico].

3 Seleccione una curva que desee usar como base de la personalización.

4 Toque la frecuencia cuyo nivel desee ajustar.

Si pasa un dedo por las barras de varias bandas del ecualizador, los ajustes de la curva del ecualizador se establecerán al valor del punto tocado en cada barra.

Menú de temas

Selección del color de tema

Se puede seleccionar un color de tema a partir de 3 distintos colores.

1 Visualice la pantalla "Tema".



2 Toque [Tema].

3 Toque el color deseado.

Configuración del reproductor de video

Ajuste de los idiomas de mayor prioridad

Puede asignar el idioma de mayor prioridad al subtítulo, el audio y el menú de mayor prioridad en la reproducción inicial. Si el idioma seleccionado está grabado en el disco, los subtítulos, el audio y el menú se muestran o se reproducen en ese idioma.

☐ Este ajuste está disponible cuando la fuente seleccionada es "Disc", "CD", "Video CD" o "DVD".

Ajuste del idioma de los subtítulos

Puede ajustar el idioma de los subtítulos que desee. Cuando estén disponibles, los subtítulos se mostrarán en el idioma seleccionado.

1 Visualice la pantalla "Configuración de video".



2 Toque [Config. DVD/DivX].

3 Toque [Idioma de subtítulos].

Aparece el menú emergente.

4 Toque el idioma deseado.

Al seleccionar "Otros", se muestra una pantalla de introducción del código del idioma. Ingrese el código de cuatro dígitos del idioma deseado y toque

- Si el idioma seleccionado no está disponible, se muestra el idioma especificado en el disco.
- También puede cambiar el idioma de los subtítulos tocando la tecla de cambio de los idiomas de los subtítulos durante la reproducción.
- El ajuste que se establezca aquí no se verá afectado si se cambia el idioma de los subtítulos durante la reproducción mediante la tecla de cambio de idioma de los subtítulos.

Ajuste del idioma del audio

Puede ajustar el idioma de audio preferido.

1 Visualice la pantalla "Configuración de video".



2 Toque [Config. DVD/DivX].

3 Toque [Idioma de audio].

Aparece el menú emergente.

4 Toque el idioma deseado.

Al seleccionar "Otros", se muestra una pantalla de introducción del código del idioma. Ingrese el código de cuatro dígitos del idioma deseado y toque

- Si el idioma seleccionado no está disponible, se muestra el idioma especificado en el disco.
- También puede cambiar el idioma de audio tocando la tecla de cambio de los idiomas de audio durante la reproducción.
- El ajuste que se establezca aquí no se verá afectado si se cambia el idioma de audio durante la reproducción mediante la tecla de cambio de idioma de audio.

Ajuste del idioma de los menús

Puede ajustar el idioma preferido en el que se muestran los menús guardados en un disco.

1 Visualice la pantalla "Configuración de video".



2 Toque [Config. DVD/DivX].

3 Toque [Idioma de menús].

Aparece el menú emergente.

4 Toque el idioma deseado.

Al seleccionar "Otros", aparecerá una pantalla de introducción de código de idioma. Ingrese el código de cuatro dígitos del idioma deseado y toque

- Si el idioma seleccionado no está disponible, se muestra el idioma especificado en el disco.

Configuración del reproductor de video

Ajuste de la visualización del icono de ángulo

El icono de ángulo se puede ajustar para que aparezca en escenas donde el ángulo pueda cambiarse.

- Este ajuste está disponible cuando la fuente seleccionada es "Disc", "CD", "Video CD" o "DVD".

1 Visualice la pantalla "Configuración de video".



2 Toque [Config. DVD/DivX].

3 Toque [Multiángulo] repetidamente hasta que aparezca el ajuste deseado.

- **Act.** (ajuste predeterminado): Se activa el ajuste multiángulo.
- **Des.:** Se desactiva el ajuste multiángulo.

Ajuste del bloqueo paterno

Algunos discos de DVD-Video le permiten utilizar el bloqueo paterno para imponer restricciones, de modo que los niños no puedan ver escenas violentas ni para adultos. Puede ajustar el nivel del bloqueo paterno en pasos como lo desee.

- Cuando establezca un nivel de bloqueo paterno y después reproduzca un disco que incluya dicho bloqueo, es posible que se muestren indicaciones de ingreso del número de código. En este caso, la reproducción comenzará cuando se ingrese el número de código correcto.
- Este ajuste está disponible cuando la fuente seleccionada es "Disc", "CD", "Video CD" o "DVD".

Ajuste del número de código y el nivel

Cuando utilice esta función por primera vez, registre su número de código. El bloqueo paterno no funcionará si no registra un número de código.

1 Visualice la pantalla "Configuración de video".



2 Toque [Config. DVD/DivX].

3 Toque [Paterno].

Aparece la pantalla "Paterno".

4 Toque [0] a [9] para ingresar un número de código de cuatro dígitos.

5 Toque la siguiente tecla.



Registra el número de código, y ahora usted puede establecer el nivel.

6 Toque cualquier número entre [1] y [8] para seleccionar el nivel deseado.

- [8]: Permite la reproducción de todo el disco (ajuste inicial).
- [7] a [2]: Permite la reproducción de discos para niños y discos sin contenido para adultos.
- [1]: Permite solo la reproducción de discos para niños.

7 Toque la siguiente tecla.



Establece el nivel de bloqueo paterno.

- Se recomienda conservar un registro de su número de código en caso de olvidarlo.
- El nivel de bloqueo paterno se guarda en el disco. Usted puede confirmarlo viendo la caja del disco, el folleto incluido o el propio disco. No puede utilizar el bloqueo paterno con discos que no cuenten con un nivel de bloqueo paterno guardado.
- En algunos discos, el bloqueo paterno funciona solo para omitir determinadas escenas y después reanudar la reproducción normal. Consulte las instrucciones del disco para obtener información detallada.

Ajuste de los subtítulos DivX

- Este ajuste está disponible cuando la fuente seleccionada es "Disc" o "USB".

1 Visualice la pantalla "Configuración de video".



2 Toque [DivX Subtitle] para cambiar entre "Original" (predeterminado) o "Pers.".

Visualización de su código de registro DivX VOD

Si desea reproducir contenido DivX® VOD (video a la carta) en este producto, antes debe registrar este producto con su proveedor de contenido DivX VOD. Para ello, genere un código de registro DivX VOD, que debe remitir a su proveedor.

- Conserve un registro del código, porque lo necesitará cuando registre este producto con el proveedor de DivX VOD.
- Este ajuste está disponible cuando la fuente seleccionada es "Disc", "CD", "Video CD" o "DVD".

1 Visualice la pantalla "Configuración de video".



2 Toque [Config. DVD/DivX].

3 Toque [DivX® VOD].

Aparece la pantalla "DivX® VOD".

- Si ya se ha activado un código de registro, no podrá mostrarse.

4 Toque [Código de registro].

Se muestra su código de registro de 10 dígitos.

- Anote el código, porque lo necesitará cuando cancele su registro con un proveedor de DivX VOD.

Visualización de su código de cancelación de registro DivX VOD

Es posible eliminar un código de registro registrado con un código de cancelación de registro.

- Este ajuste está disponible cuando la fuente seleccionada es "Disc", "CD", "Video CD" o "DVD".

Configuración del reproductor de video

1 Visualice la pantalla “Configuración de video”.



2 Toque [Config. DVD/DivX].

3 Toque [DivX@ VOD].

Aparece la pantalla “DivX@ VOD”.

4 Toque [Contras. canc. registro].

Se muestra su código de cancelación de 8 dígitos.

- Anote el código, porque lo necesitará cuando cancele su registro con un proveedor de DivX VOD.

Reproducción automática de DVD

Cuando se inserta un disco DVD con un menú DVD, este producto cancelará el menú automáticamente y comenzará la reproducción desde el primer capítulo del primer título.

- Es posible que algunos DVD no funcionen correctamente. Si esta opción no funciona completamente, desactívela y comience la reproducción.
- Este ajuste está disponible cuando la fuente seleccionada es “Disc”, “CD”, “Video CD” o “DVD”.

1 Visualice la pantalla “Configuración de video”.



2 Toque [Config. DVD/DivX].

3 Toque [Reprod. aut. DVD] repetidamente hasta que aparezca el ajuste deseado.

- **Des.** (ajuste predeterminado): Desactiva el ajuste de reproducción automática de DVD
- **Act.:** Activa el ajuste de reproducción automática de DVD

Ajuste de la señal de video para la cámara de visión trasera

Al conectar una cámara de visión trasera a este producto, seleccione el ajuste apto para la señal de video.

- Puede utilizar esta función solo para la entrada de la señal de video en la entrada AV.

1 Visualice la pantalla “Configuración de video”.



2 Toque [Ajuste de señal de video].

3 Toque [Cámara].

Aparece el menú emergente.

4 Toque el elemento que desee ajustar.

- **Auto** (ajuste predeterminado): Ajusta la señal de video automáticamente.
- **PAL:** Ajusta la señal de video en PAL.
- **NTSC:** Ajusta la señal de video en NTSC.
- **PAL-M:** Ajusta la señal de video en PAL-M.
- **PAL-N:** Ajusta la señal de video en PAL-N.
- **SECAM:** Ajusta la señal de video en SECAM.

Menú Favorito

El registro de sus elementos de menú favorito en accesos directos le permite acceder con rapidez a la pantalla de menú registrado con solo tocar la pantalla “Favoritos”.

- Se pueden registrar hasta 12 elementos de menú en el menú favorito.

Creación de un acceso directo

1 Visualice la pantalla “Configuraciones”.



2 Toque el icono de estrella del elemento de menú que desea añadir al menú favorito.

Se rellena el icono de estrella de menú seleccionado.

- Para cancelar el registro, toque otra vez el icono de estrella en la columna del menú.

Selección de un acceso directo

1 Visualice la pantalla “Favoritos”.



2 Toque el elemento deseado del menú.

Eliminación de un acceso directo

1 Visualice la pantalla “Favoritos”.



2 Mantenga tocada la columna del menú favorito que desee eliminar.

El elemento de menú seleccionado queda eliminado de la pantalla “Favoritos”.

Menú Favorito

- También puede eliminar un acceso directo tocando el icono de estrella en la columna de menú registrado.

Operaciones comunes

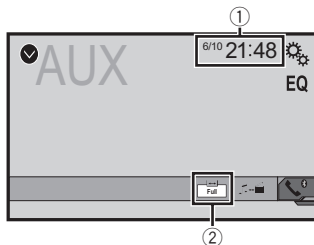

- ① Visualización del reloj
Muestra la pantalla del ajuste de la hora y la fecha
➔ *Ajuste de la hora y la fecha* en la página 124
- ② Tecla de modo de visualización de la pantalla
Cambia el modo de pantalla panorámica
➔ *Cambio del modo de pantalla panorámica* en la página 124

Ajuste de la hora y la fecha

- 1 **Toque la hora actual mostrada en la pantalla.**
- 2 **Toque ▲ o ▼ para ajustar la hora y la fecha correctas.**

Puede controlar los siguientes elementos: Año, mes, fecha, hora, minuto.

- Puede cambiar el formato de visualización de la hora a "12 horas" (predeterminada) o "24 horas".
- Puede cambiar el orden del formato de la visualización de la fecha: Día-mes-año, Mes-día-año.

Cambio del modo de pantalla panorámica

Puede establecer el tamaño de pantalla del vídeo e imágenes JPEG/BMP.

- El ajuste predeterminado es "Full", y para las imágenes JPEG/BMP es "Normal".
- Cuando hay teclas del panel táctil en la pantalla, las imágenes se muestran con el modo "Full" independientemente del ajuste.

- 1 **Toque la tecla del modo de visualización de la pantalla.**

- La apariencia de esta tecla cambia según el ajuste actual.

- 2 **Toque el modo deseado.**

- **Full:**
Una imagen de 4:3 se amplía en la dirección horizontal únicamente y le permite disfrutar de una imagen sin ninguna omisión.
- **Zoom:**
Una imagen de 4:3 se amplía en la misma proporción tanto de forma vertical como horizontal.
- **Normal:**
Una imagen de 4:3 se muestra normalmente, sin cambiar su proporción.
- No puede utilizar esta función mientras conduce.
- Pueden almacenarse ajustes distintos para cada fuente de vídeo.
- Cuando se ve un vídeo en un modo de pantalla panorámica que no coincide con su relación de aspecto original, podría tener una apariencia diferente.
- La imagen de vídeo aparecerá más granulada al verse en el modo "Zoom".

Restablecimiento de varias configuraciones/Restauración de este producto a la configuración predeterminada

Puede restablecer los ajustes o el contenido grabado a los ajustes predeterminados. Se utilizan varios métodos para borrar los datos del usuario.

Método 1: Extraiga la batería del vehículo

Restablece varios ajustes registrados en este producto.

- ❑ Los ajustes configurados en la pantalla "Tema" no se restablecen.

Método 2: Inicializar desde el menú "Sistema"

Método 3: Pulse el botón RESET

➔ *Restablecimiento del microprocesador en la página 97*

Restablecimiento de los ajustes predeterminados

- ❑ Este ajuste está disponible solo cuando detiene el vehículo en un lugar seguro y acciona el freno de mano.

⚠PRECAUCIÓN

No apague el motor mientras restablece los ajustes.

1 Visualice la pantalla de ajustes "Sistema".



2 Toque [Restaurar configuración].

Aparece un mensaje que le pide confirmar si desea inicializar los ajustes.

3 Toque [Restaurar].

- ❑ La fuente se desactiva y la conexión Bluetooth se desconecta antes de comenzar el proceso.

Precauciones

Su nuevo producto y este manual

- No utilice este producto, ninguna aplicación, ni la opción de la cámara de visión trasera (en caso de haberla adquirido) si al hacerlo se distraerá de alguna forma y no podrá manejar su vehículo con seguridad. Siempre respete las reglas para conducir con seguridad y el reglamento de tráfico vigente. Si enfrenta dificultades al usar este producto o al leer la visualización, estacione su vehículo en un lugar seguro y accione el freno de mano antes de realizar los ajustes necesarios.
- No instale este producto donde quizá (i) obstruya la visión del conductor, (ii) afecte el funcionamiento de cualquiera de los sistemas de operación del vehículo relacionados con la seguridad, como las bolsas de aire, los botones de luces de advertencia (intermitentes), o (iii) afecte la capacidad del conductor de manejar el vehículo de forma segura. En algunos casos, quizá no sea posible instalar este producto debido al tipo de vehículo o la forma del interior del vehículo.
- El símbolo gráfico  que se encuentra en el producto significa corriente continua.

Precauciones importantes

⚠ADVERTENCIA

Pioneer recomienda que no instale este producto usted mismo. Este producto está diseñado para instalarse de forma profesional únicamente. Se recomienda que solo personal de servicio autorizado de Pioneer, con capacitación y experiencia especiales en electrónica móvil, configure e instale este producto. **NUNCA REALICE EL MANTENIMIENTO DE ESTE PRODUCTO USTED MISMO.** La instalación o el mantenimiento de este producto y sus cables de conexión podrían exponerlo al riesgo de una descarga eléctrica u otros peligros, y podrían causar daños a este producto que no estén cubiertos por la garantía.

Precauciones antes de conectar el sistema

⚠ADVERTENCIA

No intente alterar ni desactivar el sistema de bloqueo mediante el freno de mano, provisto para su propia

protección. La alteración o la desactivación del sistema de bloqueo mediante el freno de mano podrían producir lesiones graves o la muerte.

⚠PRECAUCIÓN

- Asegure todo el cableado con abrazaderas de cables o cinta aislante. No permita que el cableado pelado permanezca descubierto.
- No conecte directamente el cable amarillo de este producto a la batería del vehículo. Si el cable está conectado directamente a la batería, la vibración del motor podría provocar un problema relacionado con el aislamiento en el punto por donde el cable cruza del compartimento del pasajero al compartimento del motor. Si se rompe el aislamiento del cable amarillo como consecuencia del contacto con partes metálicas, puede producirse un cortocircuito y por ende un peligro considerable.
- Es extremadamente peligroso que los cables se enrollen en la columna de dirección o la palanca de cambios. Asegúrese de instalar este producto, sus cables y los hilos de tal manera que no obstruyan ni obstaculicen la conducción del vehículo.
- Asegúrese de que los cables y los hilos no afecten las piezas móviles del vehículo ni queden atrapados en estas, especialmente el volante, la palanca de cambios, el freno de mano, los asientos deslizantes, las puertas o alguno de los controles del vehículo.
- No pase los cables por donde podrían quedar expuestos a altas temperaturas. En caso de que el aislamiento se caliente, los cables podrían dañarse y provocar un cortocircuito o una avería, además de daños permanentes al producto.
- No recorte ningún cable. De lo contrario, es posible que el circuito de protección (el portafusibles, la resistencia de fusible o filtro, etc.) no funcione correctamente.
- Nunca suministre alimentación a otros productos electrónicos recortando el aislamiento del cable de alimentación de este producto y tomando corriente a partir de él. La capacidad nominal del cable quedará superada y provocará un sobrecalentamiento.

Antes de instalar este producto

- Utilice esta unidad con una batería de 12 V y puesta a tierra negativa únicamente. De lo contrario, quizá se produzca un incendio o una avería.

Conexión

- Para evitar cortocircuitos en el sistema eléctrico, asegúrese de desconectar el cable de la batería (-) antes de la instalación.

Para evitar daños

⚠ ADVERTENCIA

- Utilice bocinas con capacidad superior a 50 W (valor de salida) y entre 4 Ω y 8 Ω (valor de impedancia). No utilice bocinas de 1 Ω a 3 Ω para esta unidad.
- El cable negro es la conexión a tierra. Al instalar esta unidad o el amplificador de potencia (de venta por separado), asegúrese de conectar en primer lugar el cable de conexión a tierra. Asegúrese de que el cable de conexión a tierra esté conectado correctamente a las partes metálicas de la carrocería del vehículo. El cable de conexión a tierra del amplificador de potencia y el de esta unidad o de cualquier otro dispositivo deben estar conectados al vehículo de forma independiente con tornillos distintos. Si el tornillo del cable de conexión a tierra se afloja o se desprende, podría producirse humo por incendio o una avería.

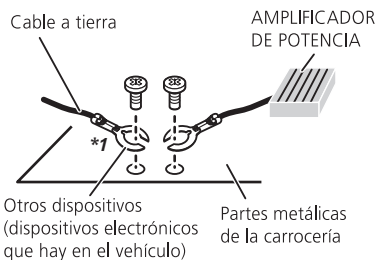

***1 No se suministra para esta unidad**

- Al sustituir el fusible, asegúrese de utilizar solo un fusible del régimen nominal dispuesto para este producto.
- Este producto no puede instalarse en un vehículo que no cuente con la posición ACC (accesorio) en el interruptor de encendido.



Posición ACC



Sin posición ACC

- Para evitar cortocircuitos, cubra el cable desconectado con cinta aislante. Es de especial importancia aislar todos los cables de las bocinas que no se utilicen; de lo contrario, quizá produzcan un cortocircuito.
- Para conectar un amplificador de potencia u otros dispositivos a este producto, consulte el manual del producto que desea conectar.

Aviso para el cable azul/blanco

- Cuando se enciende el interruptor de encendido (ACC ON), se envía una señal de control a través del cable azul/blanco. Conéctelo al terminal de control remoto de sistema del amplificador de potencia, al terminal de control de relé de potencia del amplificador de antena (máx. 300 mA 12 V cc). La señal de control se envía a través del cable azul/blanco, incluso si se desconecta la fuente de audio.

Este producto

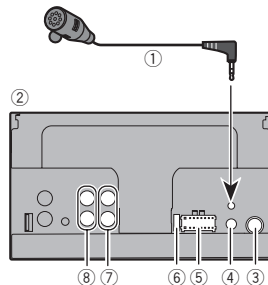

- ① Micrófono de 3 m (AVH-290BT/AVH-291BT)

- ② Este producto
- ③ Clavija de conexión de la antena
- ④ Entrada remota con cable
- Es posible conectar el adaptador del control remoto cableado (de venta por separado).
- ⑤ Fuente de alimentación
- ⑥ Fusible (10 A)
- ⑦ Salida delantera
- ⑧ Salida trasera o salida del subwoofer

Cable de alimentación

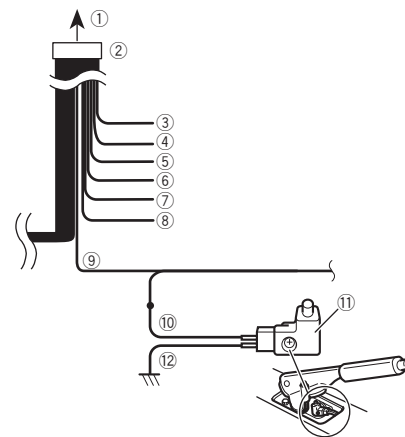

- ① A la fuente de alimentación
- ② Cable de alimentación
- ③ Amarillo
- Al terminal suministrado con potencia independientemente de la posición del interruptor de encendido.
- ④ Rojo
- Al terminal eléctrico controlado por el interruptor de encendido (12 V cc) ENCENDIDO/APAGADO.
- ⑤ Naranja/blanco
- Al terminal del interruptor de iluminación.
- ⑥ Negro (tierra)
- A la carrocería (metálica) del vehículo.
- ⑦ Violeta/blanco
- De los dos cables conectados al faro trasero, conecte aquel

Conexión

cuya tensión cambie cuando la palanca de cambios esté en la posición de REVERSA (R). Esta conexión permite a la unidad detectar cuando el vehículo se esté moviendo hacia adelante o hacia atrás.

- ⑧ Azul/blanco
Conéctelo al terminal de control del amplificador de potencia del sistema (máx. 300 mA 12 V cc).
- ⑨ Verde claro
Se utiliza para detectar el estado de CONEXIÓN/DESCONEXIÓN del freno de mano. Este cable debe conectarse al lado de la alimentación del interruptor del freno de mano.
- ⑩ Lado de la fuente de alimentación
- ⑪ Interruptor del freno de mano
- ⑫ Lado de conexión a tierra

Freno de mano

- 1 Si el cable "Verde claro" está conectado al interruptor del freno de mano, la imagen de vídeo de esta pantalla se controlará a través de esta función.
- 2 El monitor muestra la pantalla negra con información de advertencia para evitar que el conductor visualice contenido de vídeo durante la conducción.

Cables de bocina

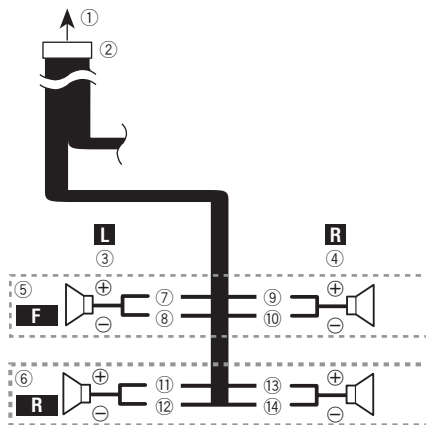

Realice estas conexiones cuando utilice un subwoofer sin el amplificador opcional.

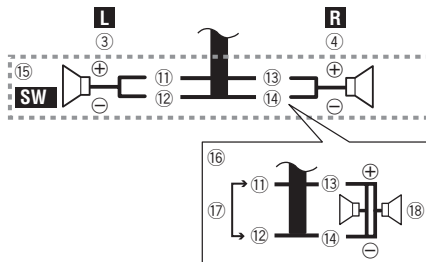

- ① A la fuente de alimentación
- ② Cable de alimentación
- ③ Izquierda
- ④ Derecha
- ⑤ Altavoz delantero
- ⑥ Altavoz trasero
- ⑦ Blanco

- ⑧ Blanco/negro
- ⑨ Gris
- ⑩ Gris/negro
- ⑪ Verde
- ⑫ Verde/negro
- ⑬ Violeta
- ⑭ Violeta/negro
- ⑮ Subwoofer (4 Ω)
- ⑯ Cuando utilice un subwoofer de 70 W (2 Ω), asegúrese de conectar el subwoofer a los cables violeta y violeta/negro de esta unidad. No conecte nada a los cables verde y verde/negro.
- ⑰ No se utiliza.
- ⑱ Subwoofer (4 Ω) × 2
- Cuando se conecte un subwoofer a este producto en lugar de una bocina trasera, cambie el ajuste de salida trasera en el ajuste inicial. La salida del subwoofer de este producto es monoaural.
- ➔ Cambio de la salida de la bocina trasera en la página 119
- Con un sistema de dos bocinas, no conecte nada a los cables de bocinas que no estén conectados a las bocinas.

Amplificador de potencia (de venta por separado)

Sin amplificador interno

⚠ Importante

Los cables de bocinas no se utilizan cuando esta conexión está en uso.

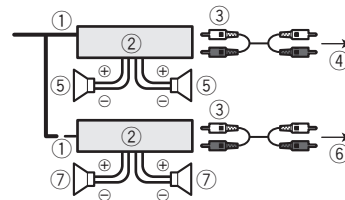

Conexión

Con amplificador interno

Importante

Las señales del altavoz delantero y del altavoz trasero se emiten desde los cables del altavoz cuando esta conexión está en uso.

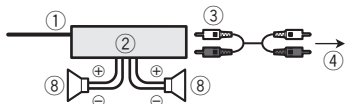

- 1 Control remoto del sistema
Conéctelo al cable Azul/blanco.
 - 2 Amplificador de potencia (de venta por separado)
 - 3 Conéctelo al cable RCA (de venta por separado)
 - 4 A la salida del subwoofer o trasera
Conecte un cable según el ajuste del preamplificador.
 - 5 Altavoz trasero o subwoofer
 - 6 A la salida delantera
 - 7 Altavoz delantero
 - 8 Subwoofer
- Puede cambiar la salida RCA del subwoofer en función del sistema de subwoofer.
 - La salida del subwoofer de este producto es monoaural.

iPod / iPhone

- Para obtener información detallada sobre cómo conectar un dispositivo externo mediante un cable de venta por separado, consulte el manual del cable.
- Para obtener información detallada sobre la conexión, operaciones y compatibilidad del iPhone, consulte *Configuración para iPod* en la página 105.

iPod / iPhone con conector Lightning

Conexión mediante el puerto USB

Para realizar la conexión es necesario un cable de interfaz USB para iPod / iPhone (CD-IU52) (se vende por separado).

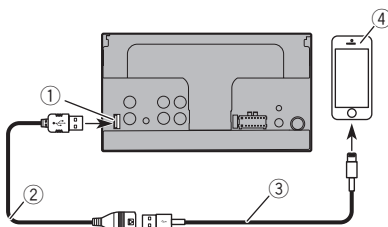

- 1 Puerto USB
- 2 Cable USB de 1.5 m (4 pies 11 pulg.)
- 3 Cable de interfaz USB para iPod / iPhone (CD-IU52) (de venta por separado)
- 4 iPhone con conector Lightning

iPod / iPhone con conector de 30 clavijas

Conexión mediante la entrada AUX

Para realizar la conexión es necesario un cable de interfaz USB para iPod / iPhone (CD-IU201V) (se vende por separado).

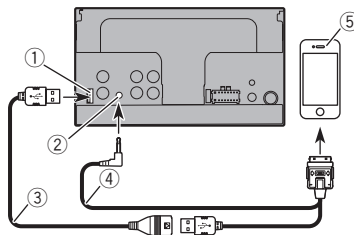

- 1 Puerto USB
- 2 Entrada AUX
- 3 Cable USB de 1.5 m (4 pies 11 pulg.)
- 4 Cable de interfaz USB para iPod / iPhone (CD-IU201V) (de venta por separado)
- 5 iPhone con conector de 30 clavijas

Cámara

Acerca de la cámara de visión trasera

Al utilizar la cámara de visión trasera, la imagen de visión trasera se cambia automáticamente desde el video moviendo la palanca de cambios a **REVERSA (R)**. El modo **Rear View** también le permite observar qué está detrás de usted cuando conduce.

ADVERTENCIA

USE ESTA FUNCIÓN SOLO PARA DAR MARCHA ATRÁS O VER UN REFLEJO DE LA CÁMARA DE VISIÓN TRASERA. CUALQUIER OTRO USO PODRÍA PRODUCIR LESIONES O DAÑOS.

PRECAUCIÓN

- Es posible que la imagen de la pantalla se vea invertida.
- Con la cámara de visión trasera, puede observar los vehículos de gran volumen o dar marcha atrás y estacionarse en un lugar estrecho. No la utilice con fines de entretenimiento.
- Es posible que los objetos percibidos en la visión trasera parezcan estar más cerca o más lejos de lo que están en realidad.
- Es posible que difiera ligeramente el área de imagen de las imágenes de pantalla completa mostradas al dar marcha atrás o revisar la parte trasera del vehículo.

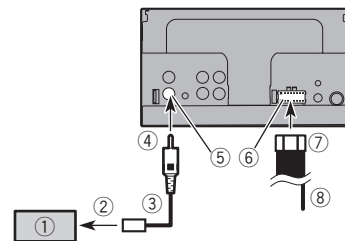

- 1 Cámara de visión trasera (ND-BC8) (de venta por separado)
 - 2 A la salida de video
 - 3 Cable RCA (suministrado con ND-BC8)
 - 4 Este producto
 - 5 Marrón (**R.C.IN**)
 - 6 Fuente de alimentación
 - 7 Cable de alimentación
 - 8 Violeta/blanco (**REVERSE-GEAR SIGNAL INPUT**)
- ➔ *Cable de alimentación* en la página 126

Conexión

- Conecte solo la cámara de visión trasera a **R.C.IN.** No conecte ningún otro equipo.
- Se necesitan algunos otros ajustes adecuados para utilizar otras cámaras de visión.
- *Ajuste de la cámara de visión trasera en la página 116*

Componente de video externo y la visualización

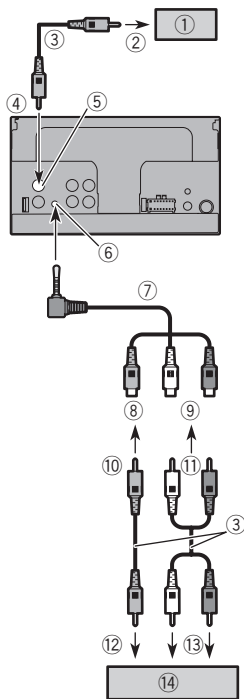

- ① Visualización trasera con conectores de entrada RCA
- ② A la entrada de video

- ③ Cables RCA (de venta por separado)
- ④ Este producto
- ⑤ Amarillo (V OUT)
- ⑥ Entrada AUX
- ⑦ Cable AV con mininchufe (CD-RM10) (de venta por separado)
- ⑧ Amarillo
- ⑨ Rojo, blanco
- ⑩ Al amarillo
- ⑪ Al rojo, blanco
- ⑫ A la salida de video
- ⑬ A las salidas de audio
- ⑭ Componente de video externo (de venta por separado)
- Se necesita el ajuste adecuado para utilizar el componente de video externo.
- *Fuente AUX en la página 116*

⚠ ADVERTENCIA

NUNCA instale la pantalla trasera en un lugar que le permita al conductor ver la fuente de video mientras conduce.

La salida de video posterior de este producto sirve para conectar una pantalla y permitir a los pasajeros de los asientos traseros ver la fuente de video.

Instalación

Precauciones antes de la instalación

⚠ PRECAUCIÓN

Nunca instale este producto en lugares donde, o de modo que:

- El conductor o los pasajeros pudieran lesionarse si el vehículo se detiene de repente.
- Pudiera estorbar al conductor al manejar el vehículo; por ejemplo, en el piso delante del asiento del conductor o cerca del volante o la palanca de cambios.
- Para garantizar la instalación adecuada, asegúrese de utilizar las piezas suministradas de la forma especificada. En caso de que haya piezas no suministradas con este producto, utilice piezas compatibles del modo especificado después de que su distribuidor haya corroborado la compatibilidad de las piezas. Si se utilizan piezas distintas a las suministradas o a las compatibles, podrían dañar las piezas internas de este producto o podrían aflojarse y provocar el desprendimiento del producto.
- No instale este producto donde quizá (i) obstruya la visión del conductor, (ii) afecte el funcionamiento de cualquiera de los sistemas de operación del vehículo o de la seguridad, como las bolsas de aire, los botones de luces de advertencia (intermitentes), o (iii) afecte la capacidad del conductor de manejar el vehículo de forma segura.
- Nunca instale este producto frente a, ni a un lado de, el tablero, una puerta, ni el pilar a partir del que se abriría una de las bolsas de aire de su vehículo. Para obtener información sobre el área de apertura de las bolsas de aire delanteras, consulte el manual de instrucciones del vehículo.

Antes de la instalación

- Comuníquese con su distribuidor más cercano para saber si es necesario hacer orificios u otras modificaciones al vehículo para la instalación.
- Antes de realizar una instalación definitiva de este producto, conecte temporalmente el cableado para confirmar que las conexiones sean correctas y el sistema funcione adecuadamente.

Notas acerca de la instalación

- No instale este producto en lugares sometidos a altas temperaturas o humedad, como:
- Lugares cercanos a un calefactor, conducto de ventilación o aire acondicionado.
- Lugares expuestos a la luz solar directa; por ejemplo, arriba del tablero.
- Lugares que podrían estar expuestos a la lluvia; por ejemplo, cerca de la puerta o en el piso del vehículo.
- Instale este producto de forma horizontal sobre una superficie con una tolerancia de entre 0 y 30 grados (no más de 5 grados de izquierda derecha). La incorrecta instalación de la unidad con una inclinación de la superficie superior a estas tolerancias aumenta la posibilidad de errores en la pantalla de ubicación del vehículo y podría disminuir el rendimiento de la pantalla.

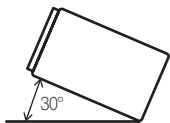

- Cuando se lleve a cabo la instalación, para garantizar la correcta dispersión del calor al utilizar esta unidad, asegúrese de dejar un espacio amplio detrás del panel trasero y enrollar los cables sueltos para que no obstruyan las aberturas de ventilación.

Deje un amplio espacio

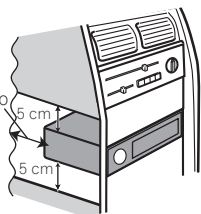

Instalación mediante los orificios de tornillo del lateral de este producto

1 Fije este producto al soporte de montaje de radio de fábrica.

Coloque este producto de modo que sus orificios de tornillo coincidan con los del soporte y apriete los tornillos en los tres puntos de cada lado.

Utilice tornillos de cabeza segmentada (5 mm x 9 mm) o tornillos de cabeza embutida (5 mm x 9 mm), en función de la forma de los orificios roscados del soporte.

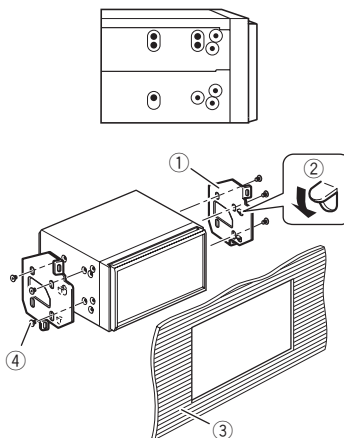

- ① Soporte de montaje de radio de fábrica
- ② Si la uña obstruye la instalación, puede doblarla y apartarla.
- ③ Tablero o consola
- ④ Tornillo de cabeza segmentada o tornillo de cabeza embutida. Asegúrese de utilizar los tornillos suministrados con este producto.

- Instale el micrófono en el lugar donde esté correctamente orientado y a la distancia correcta para facilitar al máximo la detección de la voz del conductor.
- Asegúrese de apagar (ACC OFF) el producto antes de conectar el micrófono.
- Según el modelo del vehículo, el largo del cable del micrófono puede ser muy corto cuando monte el micrófono en la visera. En estos casos, instale el micrófono en la columna de dirección.

Montaje en el parasol

1 Coloque el cable del micrófono en la ranura.

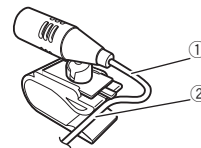

- ① Cable del micrófono
- ② Ranura

2 Fije el clip del micrófono al parasol.

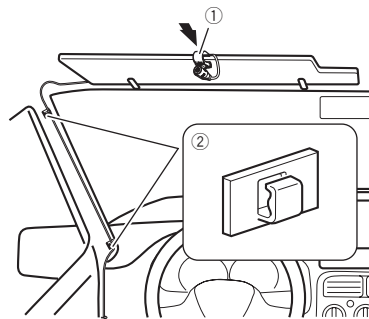

- ① Clip del micrófono
- ② Abrazaderas. Utilice abrazaderas de venta por separado para fijar el cable donde sea necesario dentro del vehículo.

Instalación del micrófono

290BT

291BT

Instale el micrófono en el parasol cuando el parasol esté plegado hacia arriba. No puede reconocer la voz del conductor si el parasol está abajo.

Instalación en la columna de dirección

- 1 **Desconecte la base del micrófono de su clip deslizando la base a la vez que presiona la lengüeta.**

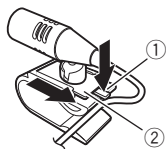

- ① Lengüeta
- ② Base del micrófono

- 2 **Monte el micrófono en la columna de dirección.**

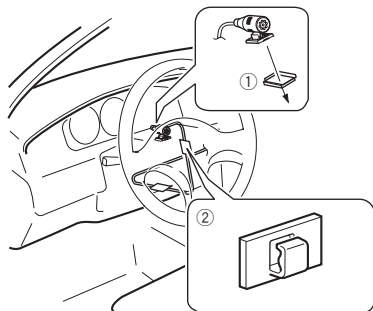

- ① Cinta de doble cara
 - ② Abrazaderas
- Utilice abrazaderas de venta por separado para fijar el cable donde sea necesario dentro del vehículo.

- 3 **Debe mantenerse lejos del volante.**

Ajuste del ángulo del micrófono



Solución de problemas

Consulte esta sección en caso de tener problemas al utilizar este producto. A continuación se señalan los problemas más comunes, con las causas probables y las soluciones. En caso de no encontrarse aquí una solución para su problema, comuníquese con su distribuidor o el centro de servicio Pioneer autorizado más cercano.

Problemas con la pantalla AV

No es posible reproducir el CD o el DVD.

- El disco está colocado al revés.
 - Introduzca el disco con la etiqueta hacia arriba.
- El disco está sucio.
 - Limpie el disco.
- El disco está agrietado o dañado.
 - Introduzca un disco normal, redondo.
- Los archivos del disco están en un formato de archivos irregular.
 - Revise el formato de los archivos.
- No es posible reproducir el formato del disco.
 - Cambie el disco.
- El disco cargado es de un tipo que este producto no puede reproducir.
 - Revise qué tipo de disco es.

En la pantalla aparece un mensaje de precaución y el video no se puede mostrar.

- El cable del freno de mano no está conectado o accionado.
 - Conecte el cable del freno de mano correctamente y accione el freno de mano.
- El bloqueo del freno de mano está activado.
 - Estacione su vehículo en un lugar seguro y accione el freno de mano.

Se omite el audio o el video.

- Este producto no se ha fijado firmemente.
 - Fije este producto firmemente.

No se producen sonidos. El nivel del volumen no sube.

- Los cables no están conectados correctamente.
 - Conecte los cables correctamente.
- El sistema reproduce imágenes fijas, en cámara lenta o fotograma por fotograma con un DVD Video.
 - No se emite sonido alguno durante imágenes fijas, en cámara lenta o fotograma por fotograma con un DVD Video.
- El sistema está en modo de pausa o lleva a cabo un retroceso o avance rápido durante la reproducción del disco.
 - En el caso de los soportes distintos a un CD musical (CD-DA), no se emite sonido alguno durante el retroceso o el avance rápido.

Aparece el icono y no se puede realizar la operación.

- La operación no es compatible con la configuración de video.
 - Esta operación no es posible. (Por ejemplo, el DVD en reproducción no incluye las funciones de ángulo, sistema de audio, idioma de subtítulos, etc.)

La imagen se detiene (hace una pausa) y este producto no se puede utilizar.

- La lectura de datos es imposible durante la reproducción del disco.
 - Detenga la reproducción una vez y, a continuación, reiniciala.

La imagen aparece estirada, con una relación de aspecto incorrecta.

- El ajuste de aspecto es incorrecto para la visualización.
 - Seleccione el ajuste adecuado para la imagen.

Aparece un mensaje de bloqueo paterno y no es posible reproducir el DVD.

- El bloqueo paterno está activado.
 - Desactive el bloqueo paterno o cambie el nivel.

No es posible cancelar el bloqueo paterno de la reproducción del DVD.

- El número de código es incorrecto.
 - Ingrese el número de código correcto.

La reproducción no tiene los ajustes de idioma e idioma de subtítulos seleccionados en "Config. DVD/DivX".

- La reproducción del DVD no incluye diálogos o subtítulos en el idioma seleccionado en "Config. DVD/DivX".
 - No es posible cambiar a un idioma seleccionado si el idioma seleccionado en "Config. DVD/DivX" no está grabado en el disco.

La imagen está extremadamente borrosa/distorsionada y oscura durante la reproducción.

- El disco incluye una señal que prohíbe realizar copias. (Algunos discos pueden tenerla.)
 - En vista de que este producto es compatible con el sistema de protección analógico frente a copias, en la imagen podrían aparecer bandas horizontales u otras imperfecciones cuando un disco con ese tipo de señal de protección se muestra en algunas pantallas. No se trata de una avería.

No es posible controlar el iPod.

- El iPod está bloqueado.
 - Vuelva a conectar el iPod con el cable de interfaz USB para iPod/iPhone.
 - Actualice la versión del software del iPod.
- Se ha producido un error.
 - Vuelva a conectar el iPod con el cable de interfaz USB para iPod/iPhone.
 - Estacione su vehículo en un lugar seguro y apague el motor. Coloque la llave de encendido en la posición de apagado (ACC OFF). Después arranque el motor de nuevo y vuelva a encender este producto.
 - Actualice la versión del software del iPod.
- Los cables no están conectados correctamente.
 - Conecte los cables correctamente.

Problemas con el teléfono

Es imposible marcar porque las teclas del panel táctil para marcar están inactivas.

- Su teléfono está fuera del rango de servicio.
 - Vuelva a intentarlo después de reingresar al rango de servicio.
- No es posible establecer ahora la conexión entre el teléfono celular y este producto.
 - Lleve a cabo el proceso de conexión.

Problemas con la pantalla de Aplicación

Se muestra una pantalla en negro.

- Mientras se utilizaba una aplicación, la aplicación se cerró en el teléfono inteligente.
 - Pulse  para visualizar la pantalla del Menú superior.
- Es posible que el SO del teléfono inteligente esté esperando la operación de la pantalla.
 - Detenga el vehículo en un lugar seguro y revise la pantalla del teléfono inteligente.

Se muestra la pantalla, pero la operación no funciona en absoluto.

- Se ha producido un error.
 - Estacione su vehículo en un lugar seguro y desactive el interruptor de encendido (ACC OFF). Enseguida, active el interruptor de encendido (ACC ON) de nuevo.

El teléfono inteligente no se cargó.

- La carga se detuvo porque la temperatura del teléfono inteligente aumentó debido al uso prolongado del teléfono inteligente durante la carga.
 - Desconecte el teléfono inteligente del cable y espere hasta que el teléfono inteligente se enfríe.
- Se consumió más carga de la batería que la obtenida durante el proceso de carga.
 - Este problema quizá se resuelva deteniendo cualquier servicio innecesario en el teléfono inteligente.

Mensajes de error

Cuando se producen problemas con este producto, aparece un mensaje de error en la pantalla. Consulte la tabla siguiente para identificar el problema y realice la acción correctiva sugerida. Si el error continúa, grabe el mensaje de error y comuníquese con su distribuidor o su centro de servicio Pioneer más cercano.

Comunes

Error AMP

- Este producto no funciona o la conexión de bocinas es incorrecta; se activa el circuito protector.
 - Revise la conexión de las bocinas. Si el mensaje no desaparece incluso después de apagar/encender el motor, comuníquese con su distribuidor o un Centro de Servicio Pioneer autorizado para recibir atención.

Product overheat. System will be shut down automatically in 1 minute. Restart the product by ACC Off/On may fix this problem. If this message keep showing up, it is possible that some problem occurred in the product.

- La temperatura es demasiado alta para que este producto funcione.
 - Siga las instrucciones de la pantalla. Si lo anterior no resuelve el problema, comuníquese con su distribuidor o un Centro Pioneer autorizado para recibir atención.

Disco

Error-02-XX/FF-FF

- El disco está sucio.
 - Limpie el disco.
- El disco está rayado.
 - Cambie el disco.
- El disco está cargado al revés.
 - Revise que el disco esté cargado correctamente.
- Hay un error eléctrico o mecánico.
 - Pulse el botón **RESET**.

Disco región difer.

- El disco no tiene el mismo número de región de este producto.
 - Cambie el DVD por uno que tenga el número de región correcto.

Disco no reproducible

- Este tipo de disco no puede reproducirse en este producto.
 - Cambie el disco por uno que pueda reproducirse en este producto.

Archivo no reprod.

- Este tipo de archivo no puede reproducirse en este producto.
 - Seleccione un archivo que pueda reproducirse.

Omitido

- El disco introducido contiene archivos protegidos mediante DRM.
 - Se omiten los archivos protegidos.

Proteger

- Todos los archivos del disco introducido incorporan DRM.
 - Cambie el disco.

TEMP

- La temperatura de este producto está fuera del intervalo operativo normal.
 - Espere hasta que este producto vuelva a una temperatura dentro de los límites operativos normales.

Este DivX alquilado ha caducado.

- El disco introducido incluye contenido DivX VOD que ha caducado.
 - Seleccione un archivo que pueda reproducirse.

Video resolution not supported

- Se incluyen archivos que no pueden reproducirse en este producto.
 - Seleccione un archivo que pueda reproducirse.

No se puede escribir en la memoria flash.

- Por alguna razón, no se puede guardar el historial de reproducción de contenido VOD.
 - Vuelva a intentarlo.
 - Si el mensaje aparece con frecuencia, comuníquese con su distribuidor.

Su dispositivo no está autorizado a reproducir este video DivX protegido.

- El proveedor de contenido DivX VOD no ha autorizado el código de registro DivX de este producto.
 - Registre este producto ante el proveedor de contenido DivX VOD.

N.º fotogramas por segundo no admitido

- La velocidad de fotogramas del archivo DivX es superior a 30 fps.
 - Seleccione un archivo que pueda reproducirse.

Formato de audio no admitido

- Este tipo de archivo no es compatible con este producto.
 - Seleccione un archivo que pueda reproducirse.

Dispositivo de almacenamiento USB

Error-02

- La comunicación falló.
 - Gire el interruptor de encendido del vehículo a la posición de apagado (OFF); y luego, a la posición de encendido (ON).
 - Desconecte el dispositivo de almacenamiento USB.
 - Cambie a una fuente distinta. Después, vuelva al dispositivo de almacenamiento USB.

Archivo no reprod.

- Este tipo de archivo no puede reproducirse en este producto.
 - Seleccione un archivo que pueda reproducirse.
- Se ha activado la seguridad para el dispositivo de almacenamiento USB conectado.
 - Siga las instrucciones del dispositivo de almacenamiento USB para desactivar la seguridad.

Omitido

- El dispositivo de almacenamiento USB conectado contiene archivos protegidos mediante DRM.
 - Se omiten los archivos protegidos.

Proteger

- Todos los archivos del dispositivo de almacenamiento USB conectado incorporan DRM.
 - Cambie el dispositivo de almacenamiento USB.

USB incompatible

- El dispositivo de almacenamiento USB no es compatible con este producto.
 - Desconecte su dispositivo y cámbielo por un dispositivo de almacenamiento USB compatible.

Comprobar USB

- El conector USB o el cable USB ha producido un cortocircuito.
 - Revise que el conector USB o el cable USB no esté atorado ni dañado.
- El dispositivo de almacenamiento USB conectado consume más que la corriente permitida máxima.
 - Desconecte el dispositivo de almacenamiento USB y no lo utilice. Coloque el interruptor de encendido en la posición OFF; después, ACC o bien ON y conecte un dispositivo de almacenamiento USB compatible.

Video resolution not supported

- Se incluyen archivos que no pueden reproducirse en este producto.
 - Seleccione un archivo que pueda reproducirse.

USB se desconectó para proteger el dispositivo. No reinserite esta memoria USB en la unidad. Reiniciar la unidad.

- El conector USB o el cable USB ha producido un cortocircuito.
 - Revise que el conector USB o el cable USB no esté atorado ni dañado.
- El dispositivo de almacenamiento USB conectado consume más que la corriente permitida máxima.
 - Desconecte el dispositivo de almacenamiento USB y no lo utilice. Coloque el interruptor de encendido en la posición OFF; después, ACC o bien ON y conecte un dispositivo de almacenamiento USB compatible.
- Se ha producido un cortocircuito en el cable de interfaz USB para iPod/iPhone.
 - Confirme que el cable de interfaz USB para iPod/iPhone o el cable USB no esté atorado ni dañado.

Formato de audio no admitido

- Este tipo de archivo no es compatible con este producto.
 - Seleccione un archivo que pueda reproducirse.

iPod

Error-02-6X

- Falla del iPod.
 - Desconéctele el cable al iPod. Después de que se muestre el menú principal del iPod, reconecte el iPod y reinicielo.

Error-02-60

- La versión del firmware del iPod es antigua.
 - Actualice la versión del iPod.

Bluetooth

Error-10

→ Error de alimentación del módulo Bluetooth de este producto.

- Gire el interruptor de encendido del vehículo a la posición de apagado (OFF); y luego, a la posición de encendido (ON).

Si el mensaje de error sigue mostrándose después de llevar a cabo la acción anterior, comuníquese con su distribuidor o un Centro de Servicio Pioneer autorizado.

Manipulación y cuidado de los discos

Al manipular sus discos, son necesarias algunas precauciones básicas.

Lector integrado y su cuidado

- Utilice únicamente discos convencionales y completamente circulares. No utilice discos con otras formas.
- No utilice discos agrietados, cortados, rayados ni dañados de alguna otra forma, porque podrían dañar el lector integrado.
- Utilice discos de 12 cm. No utilice discos de 8 cm ni un adaptador para discos de 8 cm.
- Si utiliza discos en cuya superficie pueden realizarse impresiones en etiquetas, consulte las instrucciones y las advertencias de los discos. En función de los discos, quizá estos no puedan introducirse ni expulsarse. El uso de dichos discos podría dañar este equipo.
- No pegue etiquetas, no escriba ni aplique productos químicos sobre la superficie de los discos.
- No coloque etiquetas disponibles comercialmente ni otros materiales en los discos.
- Para limpiar un disco, frótelos con un paño suave, haciendo un movimiento desde el centro hacia afuera.
- La condensación puede afectar de forma temporal el rendimiento del lector integrado.
- Quizá no se puedan reproducir los discos debido a las características y el formato de los discos, la aplicación grabada, el entorno de reproducción, las condiciones de almacenamiento y otros factores.
- Los golpes o las irregularidades del terreno podrían interrumpir la reproducción de los discos.
- Lea las precauciones de los discos antes de utilizarlos.

Condiciones ambientales para la reproducción de un disco

- En temperaturas extremadamente altas, un termostato protege este producto apagándolo automáticamente.
- A pesar del esmerado diseño del producto, es posible que aparezcan en la superficie del disco pequeñas rayas que no afecten el funcionamiento en sí. Lo anterior es consecuencia del desgaste mecánico, las condiciones ambientales del uso o la manipulación del disco. No es una señal de avería de este producto. Debe considerarse un desgaste normal.

Discos que pueden reproducirse

DVD-Video



- **DVD** es una marca de fábrica de DVD Format/Logo Licensing Corporation.
- No es posible reproducir discos de DVD Audio. Quizá este lector de DVD no sea capaz de reproducir todos los discos que ostenten las marcas mostradas anteriormente.

CD



Discos grabados en formato AVCHD

Esta unidad no es compatible con discos grabados en formato AVCHD (Advanced Video Codec High Definition). No introduzca discos un en formato AVCHD. Del contrario, es probable que el disco no pueda extraerse.

Reproducción de DualDisc

- DualDiscs son discos de doble cara que tienen un CD de audio grabable en uno de los lados y un DVD de video grabable en el otro.
- En este producto es posible reproducir el lado de DVD. Sin embargo, en vista de que la cara de CD no es físicamente compatible con el estándar CD general, quizá no sea posible reproducir la cara de CD en este producto.
- Es posible que la carga y extracción frecuente de un DualDisc provoque rayas en el disco.
- Los rayones graves pueden generar problemas de reproducción en este producto. En algunos casos, un DualDisc podría atorarse en la ranura de carga de discos y por ende no salir. Para evitar lo anterior, se recomienda que no utilice DualDiscs en este producto.
- Consulte al fabricante para obtener información más detallada acerca de DualDiscs.

Dolby Digital

Este producto remezclará a dos pistas las señales de Dolby Digital de forma interna, y el sonido se emitirá en estéreo.

- Fabricado con la autorización de Dolby Laboratories. Dolby, Dolby Audio y el símbolo de la doble D son marcas de fábrica de Dolby Laboratories.



Información detallada de los soportes que se pueden reproducir

Compatibilidad

Notas comunes acerca de la compatibilidad con discos

- Es posible que determinadas funciones de este producto no estén disponibles para algunos discos.
- No se garantiza la compatibilidad con todos los discos.
- No es posible la reproducción de discos DVD-ROM/DVD-RAM.
- La reproducción de discos podría ser imposible con la exposición directa a la luz solar, altas temperaturas o según las condiciones de almacenamiento en el vehículo.

Discos DVD-Video

- Los discos DVD-Video con números de región incompatibles no se pueden reproducir en este lector de DVD. El número de región del reproductor se puede ver en la carcasa de este producto.

Discos DVD-R/DVD-RW/DVD-R SL (una capa)/DVD-R DL (doble capa)

- No se pueden reproducir discos no finalizados que se hayan grabado con el formato de Video (modo de video).
- No se pueden reproducir discos que se hayan grabado con el formato Video Recording (modo de VR).
- No se pueden reproducir discos DVD-R DL (doble capa) que se hayan grabado con el modo de grabación Layer Jump.
- Para obtener información detallada acerca del modo de grabación, comuníquese con el fabricante del soporte, la grabadora o el software de grabación.

Discos CD-R/CD-RW

- No es posible reproducir discos no finalizados.
- Quizá no sea posible reproducir discos CD-R/CD-RW en una grabadora de CD de música o una computadora debido a las características del disco, rayas o suciedad en el disco, o suciedad, rayas o condensación en la lente del lector integrado.
- Quizá no sea posible la reproducción de discos grabados en una computadora, en función del dispositivo de grabación,

el software de grabación, sus ajustes y otros factores ambientales.

- Grabe con el formato correcto. (Para obtener información detallada, comuníquese con el fabricante del soporte, la grabadora o el software de grabación.)
- Es posible que este producto no muestre títulos y otra información de texto grabados en un disco CD-R/CD-RW (en el caso de datos de audio (CD-DA)).
- Lea las precauciones que deben tenerse con los discos CD-R/CD-RW antes de utilizarlos.

Notas comunes acerca del dispositivo de almacenamiento USB

- No deje el dispositivo de almacenamiento USB en ningún lugar con altas temperaturas.
- Según el tipo de dispositivo de almacenamiento USB que utilice, este producto quizá no reconozca el dispositivo de almacenamiento o quizá no reproduzca los archivos correctamente.
- La información de texto de algunos archivos de audio y video quizá no se reproduzca correctamente.
- Las extensiones de archivos deben utilizarse correctamente.
- Quizá se produzca un ligero retraso al comenzar la reproducción de archivos en un dispositivo de almacenamiento USB con jerarquías complejas de carpetas.
- Las operaciones quizá varíen en función del tipo de un dispositivo de almacenamiento USB.
- Quizá no sea posible reproducir algunos archivos musicales de dispositivos de almacenamiento USB debido a las características de los archivos, el formato de los archivos, la aplicación grabada, el entorno de reproducción, las condiciones de almacenamiento y otros factores.

Compatibilidad con un dispositivo de almacenamiento USB

➤ Para obtener información detallada acerca de la compatibilidad de este producto con un dispositivo de almacenamiento USB, consulte *Especificaciones* en la página 139.

- Protocolo: bulk
- No es posible conectar a este producto un dispositivo de almacenamiento USB mediante un concentrador USB.
- Un dispositivo de almacenamiento USB particionado no es compatible con este producto.
- Fije firmemente el dispositivo de almacenamiento USB al conducir. No permita que el dispositivo de almacenamiento USB caiga al piso, donde podría quedar atrapado debajo del freno o el acelerador.
- Quizá se produzca un ligero retraso al comenzar la reproducción de archivos de audio codificados con datos de imagen.
- Es posible que algunos dispositivos de almacenamiento USB conectados a este producto generen ruido en la radio.

- No conecte nada distinto al dispositivo de almacenamiento USB.

La secuencia de los archivos de audio en el dispositivo de almacenamiento USB
En el caso de un dispositivo de almacenamiento USB, la secuencia es distinta.

Lineamientos de manipulación e información complementaria

- Este producto no es compatible con tarjetas Multi Media Card (MMC).
- No se pueden reproducir los archivos protegidos por derechos de autor.

Notas comunes acerca de archivos DivX

Notas específicas para los archivos DivX

- Solo se garantiza el funcionamiento adecuado de los archivos DivX descargados de los sitios asociados DivX. Los archivos DivX no autorizados quizá no funcionen correctamente.
- Los archivos DRM de alquiler no se pueden utilizar hasta que inicie la reproducción.
- Este producto permite la visualización de un archivo DivX de hasta 1 590 minutos y 43 segundos. Se prohíben las operaciones de búsqueda que superen este límite de tiempo.
- Para la reproducción de archivos DivX VOD, es necesario entregar al proveedor de DivX VOD el código de identificación de este producto. Para obtener más información acerca del código de identificación, consulte *Visualización de su código de registro DivX VOD* en la página 122.
- Para obtener información detallada acerca de las versiones de video DivX que se pueden reproducir en este producto, consulte *Especificaciones* en la página 139.
- Para obtener más información detallada acerca de DivX, visite el siguiente sitio:
<http://www.divx.com/>

Archivos de subtítulos DivX

- Se pueden utilizar archivos de subtítulos en formato Srt con la extensión ".srt".
- Solo puede utilizarse un archivo de subtítulos por cada archivo DivX. No es posible asociar varios archivos de subtítulos.
- Los archivos de subtítulos cuyo nombre tenga la misma cadena de caracteres que el archivo DivX antes de la extensión se asocian al archivo DivX. Las cadenas de caracteres antes de la extensión deben ser exactamente las mismas. Sin embargo, si hay solo un archivo DivX y un archivo de subtítulos en una sola carpeta, los archivos se asocian incluso si los nombres de los archivos no coinciden.

Apéndice

- El archivo de subtítulos debe estar almacenado en la misma carpeta del archivo DivX.
- Se pueden utilizar hasta 255 archivos de subtítulos. No se reconocerán aquellos archivos de subtítulos que superen este límite.
- Se pueden utilizar hasta 64 caracteres en el nombre del archivo de subtítulos, incluida la extensión. Si se utilizan más de 64 caracteres en el nombre del archivo, quizá no se reconozca el archivo de subtítulos.
- El código de caracteres del archivo de subtítulos debe cumplir la norma ISO-8859-1. El uso de caracteres que cumpla la norma ISO-8859-1 quizá provoque la visualización incorrecta de los caracteres.
- Los subtítulos quizá no se muestren correctamente si los caracteres mostrados en el archivo de subtítulos incluyen un código de control.
- En el caso de los materiales que utilicen una tasa de transferencia alta, quizá no se sincronicen por completo los subtítulos y el vídeo.
- En caso de que se programe la visualización de varios subtítulos en un periodo de tiempo muy breve (por ejemplo, 0,1 segundos), los subtítulos quizá no se muestren en el momento correcto.

Cuadro de compatibilidad de soportes

General

- Tiempo máximo de reproducción del archivo de audio almacenado en el disco: 60 h
- Tiempo máximo de reproducción del archivo de audio almacenado en un dispositivo de almacenamiento USB: 7.5 h (450 minutos)

CD-R/-RW

Sistema de archivos: ISO9660 nivel 1, ISO9660 nivel 2, Romeo, Joliet, UDF 1.02/1.50/2.00/2.01/2.50
Número máximo de carpetas: 300
Número máximo de archivos: 999
Tipos de archivos que pueden reproducirse: MP3, WMA, AAC, WAV, DivX, MPEG1, MPEG2, MPEG4

DVD-R/-R SL/-R DL/ DVD-RW

Sistema de archivos: ISO9660 nivel 1, ISO9660 nivel 2, Romeo, Joliet, UDF 1.02/1.50/2.00/2.01/2.50
Número máximo de carpetas: 300
Número máximo de archivos: 3 500
Tipos de archivos que pueden reproducirse: MP3, WMA, AAC, WAV, DivX, MPEG1, MPEG2, MPEG4

Dispositivo de almacenamiento USB

Sistema de archivos: FAT16/FAT32
Número máximo de carpetas: 300
Número máximo de archivos: 15 000
Tipos de archivos que pueden reproducirse: MP3, WMA, AAC, WAV, MPEG4, JPEG, BMP

Compatibilidad con MP3

- Ver. Se le da prioridad a la versión 2.x de etiqueta ID3 cuando existen la versión 1.x y la versión 2.x.
- Este producto no es compatible con lo siguiente: MP3i (MP3 interactivo), mp3 PRO, lista de reproducción m3u

CD-R/-RW

Extensión de archivo: .mp3
Tasa de bits: De 8 kbps a 320 kbps (CBR), VBR
Frecuencia de muestreo: De 16 kHz a 48 kHz (32 kHz, 44.1 kHz, 48 kHz para el enfatizador)
Etiqueta ID3: Versión de etiqueta ID3. 1.0, 1.1, 2.2, 2.3

DVD-R/-R SL/-R DL/ DVD-RW

Extensión de archivo: .mp3
Tasa de bits: De 8 kbps a 320 kbps (CBR), VBR
Frecuencia de muestreo: De 16 kHz a 48 kHz (32 kHz, 44.1 kHz, 48 kHz para el enfatizador)
Etiqueta ID3: Versión de etiqueta ID3. 1.0, 1.1, 2.2, 2.3

Dispositivo de almacenamiento USB

Extensión de archivo: .mp3
Tasa de bits: De 8 kbps a 320 kbps (CBR), VBR
Frecuencia de muestreo: De 8 kHz a 48 kHz
Etiqueta ID3: Versión de etiqueta ID3. 1.0, 1.1, 2.2, 2.3, 2.4

Compatibilidad con WMA

- Este producto no es compatible con lo siguiente: Windows Media™ Audio 9 Professional, Lossless, Voice

CD-R/-RW

Extensión de archivo: .wma
Tasa de bits: De 5 kbps a 320 kbps (CBR), VBR
Frecuencia de muestreo: De 8 kHz a 48 kHz

DVD-R/-R SL/-R DL/ DVD-RW

Extensión de archivo: .wma
Tasa de bits: De 5 kbps a 320 kbps (CBR), VBR
Frecuencia de muestreo: De 8 kHz a 48 kHz

Dispositivo de almacenamiento USB

Extensión de archivo: .wma
Tasa de bits: De 5 kbps a 320 kbps (CBR), VBR
Frecuencia de muestreo: De 8 kHz a 48 kHz

Compatibilidad con WAV

- Puede redondearse la frecuencia de muestreo mostrada en la pantalla.

Dispositivo de almacenamiento USB

Extensión de archivo: .wav
Formato: PCM lineal (LPCM)
Frecuencia de muestreo: De 16 kHz a 48 kHz
Bits de cuantificación: 8 bits y 16 bits

Compatibilidad con AAC

- Este producto reproduce archivos AAC codificados por iTunes.

CD-R/-RW

Extensión de archivo: .m4a
Tasa de bits: De 8 kbps a 320 kbps (CBR)
Frecuencia de muestreo: De 8 kHz a 44,1 kHz

DVD-R/-R SL/-R DL/ DVD-RW

Extensión de archivo: .m4a
Tasa de bits: De 8 kbps a 320 kbps (CBR)
Frecuencia de muestreo: De 8 kHz a 44,1 kHz

Dispositivo de almacenamiento USB

Extensión de archivo: .m4a
Tasa de bits: De 8 kbps a 320 kbps (CBR)
Frecuencia de muestreo: De 8 kHz a 48 kHz

Compatibilidad con DivX

- Este producto no es compatible con lo siguiente: Formato DivX Ultra, archivos DivX sin datos de vídeo, archivos DivX codificados con códec de audio LPCM (PCM lineal)
- Según la composición de la información de archivo, como el número de secuencias de audio, quizá se produzca un ligero retraso en el inicio de la reproducción de discos.
- Si un archivo contiene más de 4 GB, la reproducción se detiene antes del final del archivo.
- Determinadas operaciones especiales quizá estén prohibidas debido a la composición de los archivos DivX.
- Los archivos con tasas altas de transferencia quizá no se reproduzcan correctamente. La tasa de transferencia estándar es de 4 Mbps para CD y 10.08 Mbps para DVD.
- No se pueden reproducir los archivos DivX de un dispositivo de almacenamiento USB.

CD-R/-RW

Extensión de archivo: .avi, .divx
Perfil (versión DivX): Home Theater Ver. 3.11/Ver. 4.x/Ver. 5.x/Ver. 6.x
Códec de audio compatible: MP3, Dolby Digital
Tasa de bits (MP3): De 8 kbps a 320 kbps (CBR), VBR

Apéndice

Frecuencia de muestreo (MP3): De 16 kHz a 48 kHz (32 kHz, 44.1 kHz, 48 kHz para el enfatizador)
Tamaño máximo de imagen: 720 píxeles × 576 píxeles
Tamaño máximo de archivo: 4 GB

DVD-R/R SL-R DL/ DVD-RW

Extensión de archivo: .avi/.divx
Perfil (versión DivX): Home Theater Ver. 3.11/Ver. 4.x/Ver. 5.x/Ver. 6.x
Código de audio compatible: MP3, Dolby Digital
Tasa de bits (MP3): De 8 kbps a 320 kbps (CBR), VBR
Frecuencia de muestreo (MP3): De 16 kHz a 48 kHz (32 kHz, 44.1 kHz, 48 kHz para el enfatizador)
Tamaño máximo de imagen: 720 píxeles × 576 píxeles
Tamaño máximo de archivo: 4 GB

Compatibilidad con archivos de video (USB)

- Los archivos quizá no se reproduzcan correctamente en función del entorno de creación del archivo o el contenido del archivo.
- Este producto podría no funcionar correctamente, en función de la aplicación utilizada para codificar los archivos WMA.
- En función de la versión del Reproductor de Windows Media™ utilizado para codificar los archivos WMA, el nombre de los álbumes y otra información textual podría no mostrarse correctamente.
- Quizá se produzca un ligero retraso al comenzar la reproducción de archivos de audio codificados con datos de imagen.
- Este producto no es compatible con la transferencia de datos en formato de escritura por paquetes.
- Este producto puede reconocer hasta 32 caracteres, a partir del primer carácter, incluida la extensión del archivo y el nombre de la carpeta. En función del área de visualización, este producto quizá intente mostrarlos con un tamaño de fuente reducido. Sin embargo, el número máximo de caracteres que pueden mostrarse varía en función del ancho de cada carácter y el área de visualización.
- Podría alterarse la secuencia de selección de carpetas u otras operaciones, en función del software de codificación o escritura.
- Con independencia de la longitud del intervalo en blanco entre las canciones de la grabación original, los discos de audio comprimido se reproducen con una breve pausa entre las canciones.

.avi

Formato: MPEG-4
Código de vídeo compatible: MPEG-4
Código de audio compatible: PCM lineal (LPCM) MP3
Resolución máxima: 720 píxeles × 480 píxeles

Velocidad de fotogramas máxima: 30 fps

- Quizá no sea posible reproducir los archivos en función de la tasa de bits.

.mp4

Formato: MPEG-4
Código de vídeo compatible: MPEG-4
Código de audio compatible: AAC
Resolución máxima: 720 píxeles × 480 píxeles
Velocidad de fotogramas máxima: 30 fps

- Quizá no sea posible reproducir los archivos en función de la tasa de bits.

.mov

Formato: MPEG-4
Código de vídeo compatible: MPEG-4
Código de audio compatible: AAC/Lineal PCM(LPCM) MP3
Resolución máxima: 720 píxeles × 480 píxeles
Velocidad de fotogramas máxima: 30 fps

- Quizá no sea posible reproducir los archivos en función de la tasa de bits.

Ejemplo de una jerarquía

- Este producto asigna números de carpetas. El usuario no puede asignar dichos números.

Aviso de derechos de autor y marcas de fábricas

Copyright (c) 1987, 1993, 1994

The Regents of the University of California. Reservados todos los derechos. Se permite la redistribución y el uso tanto en forma de código fuente como en forma binaria, con o sin modificación, siempre que se cumplan las siguientes condiciones:

- Las redistribuciones de código fuente deben conservar el aviso de derechos de autor anterior, esta lista de condiciones y la siguiente exclusión de garantía.
- Las redistribuciones en forma binaria deben reproducir el aviso de derechos de autor anterior, esta lista de condiciones y la siguiente exclusión de garantía en la documentación y/u otros materiales suministrados con la distribución.
- Todos los materiales de promoción que mencionen características o el uso de este programa de software deben mostrar el siguiente reconocimiento:
Este producto incluye software desarrollado por la University of California, Berkeley y sus contribuidores.
- Ni el nombre de la Universidad ni los nombres de sus contribuidores podrán utilizarse para avalar ni promocionar productos derivados de este programa de software sin la explícita autorización previa por escrito.

ESTE PROGRAMA DE SOFTWARE ESTÁ SUMINISTRADO

POR LOS MIEMBROS DEL CONSEJO UNIVERSITARIO Y LOS CONTRIBUIDORES "TAL COMO ESTÁ", Y SE EXCLUYE TODA GARANTÍA EXPLÍCITA O IMPLÍCITA, INCLUIDAS, ENTRE OTRAS, LAS GARANTÍAS IMPLÍCITAS DE COMERCIABILIDAD E IDONEIDAD PARA UN FIN ESPECÍFICO. EN NINGÚN CASO, LOS MIEMBROS DEL CONSEJO UNIVERSITARIO NI LOS CONTRIBUIDORES INCURRIRÁN EN RESPONSABILIDAD ALGUNA POR DAÑOS DIRECTOS, INDIRECTOS, INCIDENTALES, ESPECIALES, PUNITIVOS O CONSECUENTES (DE MANERA ENUNCIATIVA Y NO LIMITATIVA, LA ADQUISICIÓN DE BIENES O SERVICIOS SUSTITUTOS, PÉRDIDA DE USO, DATOS O GANANCIAS; O INTERRUPCIÓN DE LAS ACTIVIDADES COMERCIALES) SIN IMPORTAR CÓMO HAYAN SIDO PROVOCADOS E INDEPENDIENTEMENTE DE ALGUNA TEORÍA DE RESPONSABILIDAD, RESPONSABILIDAD CONTRACTUAL, EXTRA CONTRACTUAL U OBJETIVA (INCLUIDA LA NEGLIGENCIA O DE OTRA FORMA) QUE SE DERIVEN DE ALGUNA MANERA DEL USO DEL SOFTWARE, INCLUSO SI SE HA RECIBIDO INFORMACIÓN SOBRE LA POSIBILIDAD DE DICHS DAÑOS.

Bluetooth



La marca literal y los logotipos de *Bluetooth*® son marcas registradas propiedad de Bluetooth SIG, Inc., y cualquier uso de dichas marcas por parte de PIONEER CORPORATION cuenta con la licencia correspondiente. Otras marcas de fábrica y nombres comerciales son propiedad de sus respectivos dueños.

WMA

Windows Media es una marca registrada o una marca de fábrica de Microsoft Corporation en Estados Unidos y/u otros países. Este producto incluye tecnología propiedad de Microsoft Corporation y no se puede utilizar ni distribuir sin la licencia correspondiente otorgada por Microsoft Licensing, Inc.

DivX



Los dispositivos DivX Certified® se han sometido a pruebas para comprobar la reproducción de vídeo DivX® (.divx, .avi) de alta calidad. Al ver el logotipo DivX, usted sabe que tiene la libertad de reproducir sus vídeos DivX favoritos.

DivX®, DivX Certified® y los logotipos asociados son marcas comerciales de DivX, LLC y se utilizan bajo licencia.

Este dispositivo DivX Certified® se ha sometido a rigurosas pruebas para garantizar que reproduce vídeo DivX®.

Para reproducir vídeos DivX adquiridos, antes debe registrar su dispositivo en vod.divx.com. Encuentre su código de registro en la sección DivX VOD del menú de configuración de su dispositivo.

➔ *Visualización de su código de registro DivX VOD* en la página 122

AAC

AAC es la forma abreviada de Advanced Audio Coding y se refiere a un estándar tecnológico de compresión de audio utilizado con MPEG-2 y MPEG-4. Se pueden utilizar varias aplicaciones para codificar archivos AAC; sin embargo, los formatos y las extensiones de los archivos difieren en función de la aplicación utilizada para codificar. Esta unidad reproduce archivos AAC codificados por iTunes.

Información detallada sobre los dispositivos iPod conectados

- Pioneer no acepta responsabilidad alguna por la pérdida de datos de un iPod, incluso si dichos datos se pierden mientras se utiliza este producto. Produzca una copia de seguridad de los datos de su iPod periódicamente.
 - No deje el iPod expuesto a la luz solar directa durante periodos prolongados de tiempo. La exposición prolongada a la luz solar directa puede producir averías en el iPod debido a las altas temperaturas.
 - No deje el iPod en ningún lugar con altas temperaturas.
 - Fije firmemente el iPod al conducir. No permita que el iPod caiga al piso, donde podría quedar atrapado debajo del freno o el acelerador.
- ➔ Consulte los manuales del iPod para obtener información

detallada.

iPod y iPhone



"Made for iPod" y "Made for iPhone" se refieren a un accesorio electrónico diseñado para conectarse específicamente a un iPod o iPhone, respectivamente, y que cumple las normas de rendimiento de Apple según constancia del fabricante.

Apple no se responsabiliza del funcionamiento de este dispositivo ni de su cumplimiento de las normas rectoras ni de seguridad.

Tenga en cuenta que el uso de este accesorio con un iPod o un iPhone podría repercutir en el funcionamiento inalámbrico. iPhone, iPod, iPod classic, iPod nano y iPod touch son marcas de fábrica de Apple Inc., registradas en Estados Unidos y otros países.

Lightning

Lightning es una marca de fábrica de Apple, Inc.

App Store

App Store es una marca de servicio de Apple Inc.

iOS

iOS es una marca de fábrica cuyos derechos pertenecen a Cisco en Estados Unidos y algunos otros países.

iTunes

iTunes es una marca de fábrica de Apple Inc., registrada en Estados Unidos y otros países.

Uso del contenido con conexión basado en aplicaciones

● IMPORTANTE

Requisitos para acceder a los servicios de contenido con conexión basado en aplicaciones mediante este producto:

- Deberá descargar en su teléfono inteligente la versión más reciente de las aplicaciones de contenido con conexión compatibles de Pioneer para el teléfono inteligente, disponible con el proveedor del servicio.
- Una cuenta vigente con el proveedor de servicio de contenido.
- Un Plan de Datos para Teléfonos Inteligentes.
Nota: Si el Plan de Datos de su teléfono inteligente no le permite hacer uso de los datos de forma ilimitada, es posible que su compañía telefónica realice cobros adicionales por acceder al contenido con conexión basado en aplicaciones mediante redes 3G, EDGE y/o LTE (4G).
- Una conexión a Internet mediante red 3G, EDGE, LTE (4G) o Wi-Fi.
- Cable adaptador Pioneer opcional para conectar su iPhone con este producto.

Limitaciones:

- El acceso al contenido con conexión basado en aplicaciones dependerá de la disponibilidad de cobertura de red para teléfonos celulares y/o Wi-Fi a fin de permitir que su teléfono inteligente se conecte a Internet.
- La disponibilidad del servicio quizá se restrinja geográficamente a la región. Consulte al proveedor de servicio de contenido con conexión para obtener información adicional.
- La capacidad de este producto de acceder al contenido con conexión está supeditada al cambio sin previo aviso y podría verse afectada por cualquiera de los siguientes factores: problemas de compatibilidad con versiones futuras de firmware del teléfono inteligente; problemas de compatibilidad con versiones futuras de las aplicaciones de contenido con conexión para el teléfono inteligente; cambios en el servicio o las aplicaciones de Contenido con conexión a cargo de su proveedor o la suspensión de dicho servicio o aplicaciones.

Aviso acerca de la visualización de video

Recuerde que el uso de este sistema con fines comerciales o de visualización pública podría representar una infracción de los derechos del autor según la protección otorgada por la Ley de Derechos de Autor.

Aviso acerca de la visualización de DVD-Video

Este artículo incluye tecnología de protección contra copias protegida por las patentes estadounidenses y otros derechos de propiedad intelectual de Rovi Corporation. Quedan prohibidas la ingeniería inversa y la desinstalación.

Aviso acerca del uso de archivos MP3

El suministro de este producto solo otorga la licencia de uso privado y no comercial, mas no otorga licencia alguna, ni supone la concesión de derecho alguno para utilizar este producto en ningún tipo de transmisión comercial (por ejemplo, generadora de ingresos) en tiempo real (terrestre, satelital, por cable y/o cualquier otro medio), transmisión por Internet, intranets y/u otras redes, o en otros sistemas de distribución de contenido electrónico, como servicios de sonido de pago o de audio bajo demanda. Es necesario obtener una licencia independiente para dicho uso. Para obtener información detallada, visite <http://www.mp3licensing.com>.

Uso correcto de la pantalla LCD

Manipulación de la pantalla LCD

- Si la pantalla LCD se expone a la luz solar directa durante un periodo prolongado de tiempo, aumentará su temperatura en gran medida y podría dañarse. Cuando no utilice este producto, evite exponerlo a la luz solar directa en la medida de lo posible.
- La pantalla LCD debe utilizarse dentro de los márgenes de temperatura mostrados en *Especificaciones* en la página 139.
- No utilice la pantalla LCD a temperaturas superiores ni inferiores al margen de temperatura operativo, en vista de que

la pantalla LCD quizá no funcione con normalidad y podría dañarse.

- La pantalla LCD queda expuesta para mejorar su visibilidad dentro del vehículo. No la presione con fuerza porque podría dañarse.
- No empuje la pantalla LCD con fuerza excesiva porque podría rayarse.
- Nunca toque la pantalla LCD con nada que no sea su dedo cuando utilice las funciones del panel táctil. La pantalla LCD puede rayarse con facilidad.

Pantalla de visualización de cristal líquido (LCD)

- Si la pantalla LCD está cerca de un orificio de ventilación de aire acondicionado, asegúrese de que no le llegue directamente el aire saliente del aire acondicionado. El calor del calefactor podría dañar la pantalla LCD, y el aire del enfriador podría formar humedad dentro de este producto y exponerlo a daños.
- Es posible que aparezcan en la pantalla LCD pequeños puntos negros o puntos blancos (puntos brillantes). Se deben a las características de la pantalla LCD y no son señales de avería.
- Será difícil ver la pantalla LCD si está expuesta a la luz solar directa.
- Al utilizar un teléfono celular, mantenga la antena del teléfono celular alejada de la pantalla LCD para evitar interrupciones en la transmisión de video que se manifiestan como perturbaciones: manchas, líneas de color, etc.

Mantenimiento de la pantalla LCD

- Antes de sacudir o limpiar la pantalla LCD, apague este producto y pase un paño suave y seco por la pantalla.
- Al limpiar la pantalla LCD con el paño, procure no rayar la superficie. No utilice productos de limpieza agresivos ni abrasivos.

Luz de fondo LED (diodo emisor de luz)

Se utiliza un diodo emisor de luz para iluminar la pantalla LCD desde adentro.

- En bajas temperaturas, el uso de la luz de fondo LED podría aumentar el retraso de la imagen y degradar la calidad de la imagen debido a las características de la pantalla LCD.

La calidad de la imagen mejorará al aumentar de la temperatura.

- La vida útil de la luz de fondo LED es de más de 10 000 horas. Sin embargo, la vida útil podría disminuir con el uso en altas temperaturas.
- Si la luz de fondo LED llega al fin de su vida útil, la pantalla se hará cada vez más tenue, y la imagen ya no será visible. En ese caso, consulte a su distribuidor o el Centro de Servicio Pioneer autorizado más cercano.

Especificaciones

General

Fuente de alimentación nominal	14,4 V cc (tensión permitida de 10,8 V a 15,1 V)
Sistema de tierra	Tipo negativo
Consumo máximo de corriente	10,0 A
Dimensiones (An. × Al. × Prof): D	
Carcasa	178 mm × 100 mm × 165 mm (7 pulg. × 3-7/8 pulg. × 6-1/2 pulg.)
Extremo	171 mm × 97 mm × 3 mm (6-3/4 pulg. × 3-7/8 pulg. × 1/8 pulg.)
Peso	1,6 kg (3,5 libras)

Pantalla

Tamaño de la pantalla/relación de aspecto	6,2 pulgadas de ancho/16:9 (área de visualización efectiva: 137,52mm × 77,232mm) (5-3/8 pulg. × 3 pulg.)
Píxeles	1 152 000 (2 400 × 480)
Método de visualización	Matriz activa TFT
Compatible con el sistema de color	PAL/NTSC/PAL-M/PAL-N/SECAM

Audio

Potencia máxima de salida	•50 W × 4 canales/4 Ω
•50 W × 2 canales/4 Ω + 70 W × 1 canal/2 Ω (para el subwoofer)	
Potencia de salida continua ..	22 W × 4 (50 Hz a 15 kHz, 5%THD, 4Ω CARGA, Ambos canales activos)
Impedancia de carga	4 Ω (4 Ω a 8 Ω [2 Ω para 1 canal] permitida)
Nivel de salida del preamplificador (máximo)	2,0 V
Ecuador (ecualizador gráfico de 5 bandas):	
Frecuencia	100 Hz/315 Hz/1,25 kHz/3,15 kHz/8 kHz
Ganancia	±12 dB
HPF:	
Frecuencia	50 Hz/63 Hz/80 Hz/100 Hz/125 Hz

Apéndice

Pendiente	-12 dB/oct
Subwoofer/LPF:	
Frecuencia	50 Hz/63 Hz/80 Hz/100 Hz/125 Hz
Pendiente	-18 dB/oct
Ganancia	+6 dB a -24 dB
Fase	Normal/Retroceso
Realce de bajos:	
Ganancia	+12 dB a 0 dB

Lector de DVD

Sistema..Reproductor de DVD-Video, VCD, CD, MP3, WMA, AAC, DivX, MPEG	
Discos que pueden utilizarse..DVD-VIDEO, VIDEO-CD, CD, CD-R, CD-RW, DVD-R, DVD-RW, DVD-RDL	
Número de región	1
Formato de la señal:	
Frecuencia de muestreo	32 kHz/44.1 kHz/48 kHz/96 kHz
Número de bits de cuantificación	16 bits/20 bits/24 bits; lineal
Respuesta de frecuencia.....	5 Hz a 22 000 Hz (con DVD), a una frecuencia de muestreo de 48 kHz)
Relación señal-ruido	91 dB (1 kHz) (IHF-A network) (nivel RCA)
Nivel de salida:	
Video	1.0 V _p -p/75Ω (±0.2 V)
Número de canales.....	2 (estéreo)
Formato de descodificación de MP3	MPEG-1 y 2 Audio Layer 3
Formato de descodificación WMA	Ver. 7, 7.1, 8, 9 (2 canales de audio) (Windows Media Player)
Formato de descodificación AAC	MPEG-4 AAC (solo codificado con iTunes): .m4a (Ver. 10.6 y anterior)
Formato de descodificación DivX	Home Theater Ver. 3, 4, 5, 2, 6 (Salvo ultra y HD): .avi, .divx
Formato de descodificación de video MPEG	MPEG-1, MPEG-2, MPEG-4 (parte 2)

USB

Espec. estándar USB . USB1.1, USB2.0 a toda velocidad, USB2.0 de alta velocidad	
Espec. estándar USB	USB 2.0 de alta velocidad (para archivos de audio)
Máxima corriente suministrada	1.0 A
Clase USB	MSC (Clase de almacenamiento masivo)
Sistema de archivos	FAT16, FAT32
Formato de descodificación de MP3	MPEG-1 y 2 Audio Layer 3
Formato de descodificación WMA	Ver. 7, 7.1, 8, 9 (2 canales de audio) (Windows Media Player)
Formato de descodificación AAC	MPEG-4 AAC (solo codificado con iTunes) (Ver. 10.6 y anterior)
Formato de señal WAVE	PCM lineal: wav
Frecuencia de muestreo.....	PCM lineal: 16 kHz, 22.05 kHz, 24 kHz, 32 kHz, 44.1 kHz, 48 kHz

Formato de decodificación JPEGjpeg, .jpg, .jpe
Muestreo de píxeles.....	4:2:2, 4:2:0
Tamaño de decodificación.. MÁX.: 8 192 (Al.) x 7 680 (An.), MIN.: 32 (Al.) x 32 (An.)	
Formato de decodificación de video MPEG4	Perfil Simple

Bluetooth

(AVH-290BT/AVH-291BT)	
Versión	Bluetooth 3.0 certificado
Potencia de salida.....	+4 dBm máximo (Clase de potencia 2)
Bandas de frecuencia.....	de 2 400 MHz a 2 483,5 MHz

Sintonizador FM

Margen de frecuencia.....	De 87.9 MHz a 107.9 MHz
Sensibilidad utilizable	12 dBf (1,1 μV/75Ω, mono, S/N: 30 dB)
Relación señal-ruido	72 dB (IHF-A network)

Sintonizador AM

Margen de frecuencia	De 530 kHz a 1710 kHz (10 kHz)
Sensibilidad utilizable	28 μV (S/N: 20 dB)
Relación señal-ruido	62 dB (IHF-A network)

Especificaciones CEA2006



Potencia de salida	14W RMS × 4 Canales (4Ω y ≤1 % THD+N)
Relación S/R	91dBa (referencia: 1 W en 4Ω)
Las especificaciones y el diseño están supeditados a posibles modificaciones sin previo aviso con vistas a mejoras.	

*Register your product at
Enregistrez votre produit sur
Registre su producto en*

<http://www.pioneerelectronics.com>

*in Canada
au Canada
en Canadá*

<http://www.pioneerelectronics.ca>

PIONEER CORPORATION

28-8, Honkomagome 2-chome, Bunkyo-ku,
Tokyo 113-0021, Japan

PIONEER ELECTRONICS (USA) INC.

P.O. Box 1540, Long Beach, California 90801-1540, U.S.A.
TEL: (800) 421-1404

PIONEER ELECTRONICS OF CANADA, INC.

340 Ferrier Street, Unit 2, Markham, Ontario L3R 2Z5, Canada
TEL: 1-877-283-5901
TEL: 905-479-4411

PIONEER EUROPE NV

Haven 1087, Keetberglaan 1, B-9120 Melsele, Belgium/Belgique
TEL: (0) 3/570.05.11

PIONEER ELECTRONICS ASIACENTRE PTE. LTD.

2 Jalan Kilang Barat, #07-01, Singapore 159346
TEL: 65-6378-7888

PIONEER ELECTRONICS AUSTRALIA PTY. LTD.

5 Arco Lane, Heatherton, Victoria, 3202 Australia
TEL: (03) 9586-6300

PIONEER ELECTRONICS DE MÉXICO S.A. DE C.V.

Blvd. Manuel Ávila Camacho 138, 10 piso
Col.Lomas de Chapultepec, México, D.F. 11000
Tel: 52-55-9178-4270, Fax: 52-55-5202-3714

先鋒股份有限公司

台北市內湖區瑞光路407號8樓
電話：886-(0)2-2657-3588

先鋒電子（香港）有限公司

香港九龍長沙灣道909號5樓
電話：852-2848-6488