

Pioneer

DVD RDS AV ПЕСИВЕР

AVH-X8600BT

Руководство пользователя

Declaration of Conformity with regard to the R&TTE Directive 1999/5/EC

Manufacturer:

PIONEER CORPORATION

1-1, Shin-ogura, Saiwai-ku, Kawasaki-shi,
Kanagawa 212-0031, JAPAN

EU Representative's:

Pioneer Europe NV

Haven 1087, Keetberglaan 1,
B-9120 Melsele, Belgium/Belgique

<http://www.pioneer.eu>



English:

Hereby, Pioneer, declares that this AVH-X8600BT is in compliance with the essential requirements and other relevant provisions of Directive 1999/5/EC.

Suomi:

Pioneer vakuuttaa täten että AVH-X8600BT tyyppinen laite on direktiivin 1999/5/EY oleellisten vaatimusten ja sitä koskevien direktiivin muiden ehtojen mukainen.

Nederlands:

Hierbij verklaart Pioneer dat het toestel AVH-X8600BT in overeenstemming is met de essentiële eisen en de andere relevante bepalingen van richtlijn 1999/5/EG

Français:

Par la présente Pioneer déclare que l'appareil AVH-X8600BT est conforme aux exigences essentielles et aux autres dispositions pertinentes de la directive 1999/5/CE

Svenska:

Härmed intygar Pioneer att denna AVH-X8600BT står i överensstämmelse med de väsentliga egenskapskrav och övriga relevanta bestämmelser som framgår av direktiv 1999/5/EG.

Dansk:

Undertegnede Pioneer erklærer herved, at følgende udstyr AVH-X8600BT overholder de væsentlige krav og øvrige relevante krav i direktiv 1999/5/EF

Deutsch:

Hiermit erkläre Pioneer, dass sich dieses AVH-X8600BT in Übereinstimmung mit den grundlegenden Anforderungen und den anderen relevanten Vorschriften der Richtlinie 1999/5/EG befindet". (BMW)

Ελληνικά:

ΜΕ ΤΗΝ ΠΑΡΟΥΣΑ Pioneer ΔΗΛΩΝΕΙ ΟΤΙ ΑVH-X8600BT ΣΥΜΜΟΡΦΩΝΕΤΑΙ ΠΡΟΣ ΤΙΣ ΟΥΣΙΩΔΕΙΣ ΑΠΑΙΤΗΣΕΙΣ ΚΑΙ ΤΙΣ ΛΟΙΠΕΣ ΣΧΕΤΙΚΕΣ ΔΙΑΤΑΞΕΙΣ ΤΗΣ ΟΔΗΓΙΑΣ 1999/5/ΕΚ

Italiano:

Con la presente Pioneer dichiara che questo AVH-X8600BT è conforme ai requisiti essenziali ed alle altre disposizioni pertinenti stabilite dalla direttiva 1999/5/CE.

Español:

Por medio de la presente Pioneer declara que el AVH-X8600BT cumple con los requisitos esenciales y cualesquiera otras disposiciones aplicables o exigibles de la Directiva 1999/5/CE

Português:

Pioneer declara que este AVH-X8600BT está conforme com os requisitos essenciais e outras disposições da Directiva 1999/5/CE.

Čeština:

Pioneer tímto prohlašuje, že tento AVH-X8600BT je ve shodě se základními požadavky a dalšími příslušnými ustanoveními směrnice 1999/5/ES

Eesti:

Käesolevaga kinnitab Pioneer seadme AVH-X8600BT vastavust direktiivi 1999/5/EÜ põhinõuetele ja nimetatud direktiivist tulenevatele teistele asjakohastele sätetele.

Magyar:

Alulírott, Pioneer nyilatkozom, hogy a AVH-X8600BT megfelel a vonatkozó alapvető követelményeknek és az 1999/5/EC irányelv egyéb előírásainak.

Latviešu valoda:

Ar šo Pioneer deklarē, ka AVH-X8600BT atbilst Direktīvas 1999/5/EK būtiskajām prasībām un citiem ar to saistītajiem noteikumiem.

Lietuvių kalba:

Šiuo Pioneer deklaruoju, kad šis AVH-X8600BT atitinka esminius reikalavimus ir kitas 1999/5/EB Direktyvos nuostatas.

Malti:

Hawnhekk, Pioneer jiddikjara li dan AVH-X8600BT jikkonforma mal-htġigijiet essenzjali u ma provdimentu oħrajn relevanti li hemm fid-Direttiva 1999/5/EC

Slovenčina:

Pioneer týmto vyhlasuje, že AVH-X8600BT spĺňa základné požiadavky a všetky príslušné ustanovenia Smernice 1999/5/ES.

Slovenščina:

Pioneer izjavlja, da je ta AVH-X8600BT v skladu z bistvenimi zahtevami in ostalimi relevantnimi določili direktive 1999/5/ES.

Română:

Prin prezenta, Pioneer declara ca acest AVH-X8600BT este in conformitate cu cerintele esentiale si alte prevederi ale Directivei 1999/5/EU.

Български:

С настоящето, Pioneer декларира, че този AVH-X8600BT отговаря на основните изисквания и други съответни постановления на Директива 1999/5/EC.

Polski:

Niniejszym Pioneer oświadczam, że AVH-X8600BT jest zgodny z zasadniczymi wymogami oraz pozostałymi stosownymi postanowieniami Dyrektywy 1999/5/EC

Norsk:

Pioneer erklærer herved at utstyret AVH-X8600BT er i samsvar med de grunnleggende krav og øvrige relevante krav i direktiv 1999/5/EF.

Íslenska:

Hér með lýsir Pioneer yfir því að AVH-X8600BT er í samræmi við grunnkröfur og aðrar kröfur, sem gerðar eru í tilskipun 1999/5/EC

Hrvatski:

Ovime tvrtka Pioneer izjavlja da je AVH-X8600BT u skladu osnovnim zahtjevima i ostalim odredbama Direktive 1999/5/EC.

Благодарим за покупку данного изделия Pioneer.
Внимательно прочитайте эти инструкции, чтобы надлежащим образом использовать данную модель навигационной системы. После ознакомления с инструкциями, сохраняйте данный документ для дальнейшего обращения.

Содержание

Важно

Экраны, приведенные в качестве примеров, могут отличаться от реальных экранов, которые могут быть изменены без уведомления с целью улучшения характеристик и функциональных возможностей.

01 Меры предосторожности

Важные сведения о безопасности.....	7
Блокировка стояночного тормоза.....	7
Для обеспечения безопасности движения.....	8
При использовании экрана, подключенного к V OUT.....	8
Во избежание разрядки аккумуляторных батарей.....	8
Камера заднего вида.....	8
Использование слота для SD-карты.....	8
Использование USB-разъема.....	8
В случае неисправности.....	8
Посетите наш веб-сайт.....	8
Информация об изделии.....	8
Защита ЖК-панели и экрана.....	8
Примечания относительно внутренней памяти.....	9
Перед отключением аккумулятора автомобиля.....	9
Данные, подвергающиеся удалению.....	9
Перезапуск микропроцессора.....	9
Сведения об этом руководстве.....	9

02 Основные операции

Проверка названий компонентов и функций.....	9
Пульт дистанционного управления.....	9
Защита изделия от кражи.....	9
Снятие передней панели.....	10
Прикрепление передней панели.....	10
Замечания по работе с ЖК-панелью.....	10

Регулировка угла ЖК-панели.....	10
Вставление/извлечение/подключение внешнего носителя.....	10
Загрузка и извлечение диска.....	10
Установка и извлечение карты памяти SD.....	10
Подсоединение и отсоединение iPod.....	11
Подключение и отключение устройства памяти USB.....	11
Начало и прекращение работы.....	11
При первом запуске.....	11
Обычный запуск.....	11
Выключение дисплея.....	11
Как пользоваться экранами.....	12
Переключение экранов с использованием клавиш сенсорной панели.....	12
Переключение экранов с использованием аппаратных кнопок.....	12
Совместимые AV-источники.....	12
Отображение экрана управления AV-источниками.....	12
Выбор источника для переднего дисплея на экране выбора AV-источника.....	12
Выбор источника для переднего дисплея из списка источников.....	13
Выбор источника для заднего дисплея.....	13
Выключение AV-источника.....	13
Изменение порядка отображения значков источников.....	13
Изменение порядка отображения клавиш источников.....	13
Использование сенсорной панели.....	13
Использование стандартных клавиш сенсорной панели.....	13
Использование экранов списков.....	13
Использование шкалы времени.....	13
Работа с экранной клавиатурой.....	14

03 Регистрация и подключение устройства Bluetooth

Подготовка средств связи.....	14
Регистрация устройств Bluetooth.....	14
Поиск находящихся поблизости устройств Bluetooth.....	14
Сопряжение с устройства Bluetooth.....	15
Автоматическое подключение к устройству Bluetooth.....	15
Удаление зарегистрированного устройства.....	15
Подсоединение зарегистрированного устройства Bluetooth вручную.....	15
Включение функции возможности обнаружения.....	15
Ввод PIN-кода для беспроводного соединения Bluetooth.....	16
Отображение адреса устройства Bluetooth.....	16
Очистка памяти Bluetooth.....	16
Обновление программного обеспечения Bluetooth.....	16
Отображение версии программного обеспечения Bluetooth.....	16

04 Использование телефонной связи без снятия трубки

Отображение меню телефона.....	16
Клавиши сенсорной панели.....	17
Чтение экрана.....	17
Исходящий звонок.....	17
Прямой набор номера.....	17
Звонок по номеру в телефонной книге.....	17
Набор номера из списка.....	18
Использование списков сохраненных номеров.....	18
Прием входящего звонка.....	18
Ответ на входящий звонок.....	18
Как свернуть экран информации о звонке.....	18
Изменение настроек телефона.....	19
Автоматический ответ на входящий звонок.....	19
Включение сигнала вызова.....	19

Изменение порядка отображения имени и фамилии в телефонной книге.....	19
Настройка режима защищенной связи.....	19
Регулировка громкости при разговоре.....	19
Использование функции распознавания речи (для iPhone).....	19
Примечания по телефонной связи без снятия трубки.....	19

05 Настройка iPod / iPhone и смартфонов

Основная настройка iPod / iPhone или смартфона.....	20
Установка способа подключения устройства.....	20
Совместимость с iPod.....	20
Совместимость с устройствами Android™.....	21
Совместимость с устройствами MirrorLink.....	21
Информация о подключении и функциях отдельных устройств.....	21

06 Использование радио

Использование клавиш сенсорной панели.....	22
Чтение экрана.....	22
Процедура запуска.....	22
Выбор диапазона.....	22
Ручная настройка.....	22
Настройка с поиском.....	23
Выбор предустановленного канала из списка.....	23
Сохранение частот радиостанций.....	23
Сохранение частот вещания с наиболее сильными сигналами.....	23
Настройка на частоты с мощными сигналами.....	23
Получение дорожных сообщений.....	23
Использование перерывов на новостные программы.....	24
Настройка на альтернативные частоты.....	24

Ограничение станций для регионального програм- мирования.....	24
Переключение Автопоиска PI.....	25
Активация Автопоиска PI для предустановленных станций.....	25
Использование аппаратных кнопок.....	25

07 Использование ТВ-тюнера

Использование клавиш сенсорной панели.....	25
Чтение экрана.....	25
Процедура запуска.....	25
Сохранение станций.....	25
Настройка видеосигнала.....	25
Использование аппаратных кнопок.....	26

08 Воспроизведение диска

Использование клавиш сенсорной панели (для воспроизведения аудио).....	26
Использование клавиш сенсорной панели (для воспроизведения видео).....	26
Обозначения на экране (при воспроизведении аудио).....	27
Обозначения на экране (при воспроизведении видео).....	27
Процедура запуска.....	27
Выбор файла из списка названий файлов.....	27
Воспроизведение дорожек в случайном порядке.....	27
Установка диапазона повторного воспроизведения.....	27
Изменение типа медиафайла.....	28
Поиск отрывка, который необходимо воспроизвести.....	28
Использование меню DVD.....	28
Переключение языка субтитров.....	28
Переключение языка звуко- вой дорожки.....	28
Покадровое воспроизведение.....	28
Замедленное воспроизведение.....	28
Возврат к заданному эпизоду.....	29
Возобновление воспроизве- дения (Закладка).....	29

Управление меню DVD с помощью клавиш сен- сорной панели.....	29
Выбор ракурса на DVD.....	29
Выбор аудиовыхода.....	29
Использование аппаратных кнопок.....	29

09 Воспроизведение сжатых аудиофайлов

Использование клавиш сенсорной панели.....	29
Чтение экрана.....	30
Процедура начала (для диска).....	30
Порядок запуска (для USB/SD).....	31
Переключение режима поиска.....	31
Выбор файла из списка названий файлов.....	31
Выбор файла в списке, относящегося к текущей композиции (контек- стный поиск).....	31
Воспроизведение файлов в случайном порядке.....	31
Установка диапазона повторного воспроизведения.....	31
Изменение типа медиафайла.....	32
Использование аппаратных кнопок.....	32

10 Воспроизведение сжатых видеофайлов

Использование клавиш сенсорной панели.....	32
Чтение экрана.....	32
Процедура начала (для диска).....	33
Порядок запуска (для USB/SD).....	33
Выбор файла из списка названий файлов.....	33
Установка диапазона повторного воспроизведения.....	33
Покадровое воспроизведение.....	33
Замедленное воспроизведение.....	33
Изменение типа медиафайла.....	33
Использование аппаратных кнопок.....	33

11 Воспроизведение сжатых файлов изображений

Использование клавиш сенсорной панели.....	34
Чтение экрана.....	34
Процедура запуска.....	34
Выбор файла из списка названий файлов.....	34
Воспроизведение файлов в случайном порядке.....	34
Установка диапазона повторного воспроизведения.....	35
Изменение типа медиафайла.....	35
Установка интервала слайдшоу.....	35
Использование аппаратных кнопок.....	35

12 Использование iPod

Использование клавиш сенсорной панели (для воспроизведения аудио).....	35
Использование клавиш сенсорной панели (для воспроизведения видео).....	36
Обозначения на экране (при воспроизведении аудио).....	36
Обозначения на экране (при воспроизведении видео).....	36
Процедура запуска.....	36
Настройка случайного вос- произведения.....	37
Установка диапазона повторного воспроизведения.....	37
Выбор композиций или источников видеосиг- нала на экране списков воспроизведения.....	37
Использование функций iPod данного изделия на iPod.....	37
Изменение скорости вос- произведения аудиокнижки.....	37
Отображение списка, отно- сящегося к текущей ком- позиции (контекстный поиск).....	38
Использование аппаратных кнопок.....	38

Воспроизведение музыки с iPod с использованием альтернативного про- граммного обеспечения.....	38
Использование клавиш сен- сорной панели.....	38
Чтение экрана.....	38

13 Воспользуйтесь приложением на нашем iPhone или смартфоне

Использование режима AppRadio Mode.....	38
Использование клавиш сен- сорной панели (боковая панель управления прило- жением).....	39
Процедура запуска.....	39
Использование клавиатуры.....	40
Настройка размера изобра- жения (для пользователей смартфонов).....	40
Отображение изображения приложения (iPhone с 30-штырьковым разъемом).....	40
Отображение изображения вашего приложения (iPhone с разъемом Lightning).....	40
Отображение изображения приложения (смартфон).....	41
Использование режима MirrorLink.....	41
Использование клавиш сен- сорной панели (боковая панель управления прило- жением).....	41
Процедура запуска.....	41
Использование функции микширования аудио.....	41

14 Использование Aha Radio

Использование клавиш сенсорной панели.....	42
Чтение экрана.....	42
Процедура запуска.....	43
Для пользователей iPhone с 30-штырьковым разъемом.....	43
Для пользователей iPhone с разъемом Lightning.....	43
Для пользователей смартфонов.....	43
Использование аппаратных кнопок.....	43

15	Использование аудиоплеера Bluetooth	
	Использование клавиш сенсорной панели.....	44
	Чтение экрана.....	44
	Процедура запуска.....	44
	Выбор файла из списка названий файлов.....	44
	Воспроизведение файлов в случайном порядке.....	44
	Установка диапазона повторного воспроизведения.....	45
	Использование аппаратных кнопок.....	45
16	Использование источника HDMI	
	Использование клавиш сенсорной панели.....	45
	Чтение экрана.....	45
	Процедура запуска.....	45
17	Использование источника AUX	
	Использование клавиш сенсорной панели.....	45
	Чтение экрана.....	46
	Процедура запуска.....	46
	Настройка видеосигнала	46
	Переключение экрана управления.....	46
18	Использование AV-входа	
	Использование клавиш сенсорной панели.....	46
	Чтение экрана.....	46
	Процедура запуска.....	46
	Настройка видеосигнала.....	47
19	Использование MIXTRAX	
	Управление MIXTRAX.....	47
	Клавиши сенсорной панели.....	47
	Выбор элемента для воспроизведения композиций.....	47
	Выбор композиций, которые не нужно воспроизводить.....	47
	Определение фрагмента для воспроизведения.....	48
	Настройка узора световых индикаторов.....	48

20	Системные настройки	
	Установка шага настройки FM.....	48
	Активация источника аудиосигнала Bluetooth.....	48
	Настройка постоянной прокрутки.....	48
	Настройка AV-входа.....	48
	Настройка камеры заднего вида.....	49
	Настройка активации камеры заднего вида.....	49
	Установка полярности камеры заднего вида.....	49
	Настройка камеры на режим Поле зрения камеры.....	49
	Отображение направляющих для помощи при парковке.....	49
	Установка отображения направляющих на изображении заднего вида.....	50
	Настройка безопасного режима.....	50
	Выключение демонстрационного экрана.....	50
	Выбор языка системы.....	50
	Замена местами индикации состояния климат-контроля.....	51
	Установка языка клавиатуры с помощью приложения для iPhone.....	51
	Установка звукового сигнала.....	51
	Регулировка точек отклика сенсорной панели (калибровка сенсорной панели).....	51
	Регулировка изображения.....	51
	Просмотр версии прошивки.....	52
	Обновление прошивки.....	52
	Проверка подсоединений проводов.....	52
21	Настройки звука	
	Использование регулировки уровня сигнала/баланса.....	53
	Использование регулировки баланса.....	53
	Временное приглушение/ослабление звука.....	53
	Настройка уровней источников.....	53
	Регулировка фильтра.....	54
	Регулировка вывода звука для передних и задних динамиков.....	54
	Использование выхода сабвуфера.....	54

	Выбор положения прослушивания.....	55
	Точная настройка уровня выходного сигнала динамиков.....	55
	Регулировка временной задержки.....	55
	Использование эквалайзера.....	56
	Вызов кривых эквалайзера.....	56
	Регулировка кривых эквалайзера.....	56
	Использование эквалайзера с автоматической регулировкой.....	57
	Автоматическая регулировка кривой эквалайзера (Auto EQ).....	57
	Перед выполнением процедуры Auto EQ.....	57
	Проведение процедуры Auto EQ.....	57
22	Меню тем	
	Настройка цвета подсветки.....	58
	Выбор цвета из предустановленных цветов.....	58
	Создание пользовательского цвета.....	58
	Выбор фонового изображения.....	58
	Переключение на фоновое изображение, сохраненное на внешнем устройстве (USB/SD).....	59
	Выбор тематического цвета.....	59
	Выбор вида часов.....	59
	Замена предустановленного экрана заставки.....	59
	Переключение на экран заставки, сохраненный на внешнем устройстве (USB/SD).....	59
	Репликация настроек.....	60
	Экспорт настроек "Тема".....	60
	Импорт настроек "Тема".....	60
23	Настройка видеопроигрывателя	
	Настройка приоритетных языков.....	60
	Выбор языка субтитров.....	60
	Выбор языка звуковой дорожки.....	60
	Выбор языка меню.....	61
	Настройка отображения значка ракурса.....	61
	Настройка соотношения сторон.....	61
	Настройка защиты от детей.....	61
	Установка кода и уровня.....	61
	Отображение регистрационного кода DivX VOD.....	62

	Отображение кода отмены регистрации DivX VOD.....	62
	Автоматическое воспроизведение DVD.....	62
	Установка видеосигнала камеры заднего вида.....	62
	Установка формата выходного видеосигнала.....	62
	Таблица кодов языков для дисков DVD.....	63
24	Меню "Избранное"	
	Выбор ярлыка.....	63
	Удаление ярлыка.....	63
25	Отображение состояния работы оборудования автомобиля	
	Отображение информации при обнаружении препятствий.....	64
	Отображение состояния работы панели климат-контроля.....	64
26	Стандартные операции	
	Установка времени и даты.....	64
	Настройка функции "Sound Retriever".....	64
	Изменение режима широкоформатного экрана.....	64
27	Другие функции	
	Выбор видеосигнала для заднего дисплея.....	65
	Настройка функции защиты от кражи.....	65
	Установка пароля.....	65
	Ввод пароля.....	65
	Удаление пароля.....	66
	Забывтый пароль.....	66
	Восстановление настроек по умолчанию данного изделия.....	66
	Восстановление настроек по умолчанию.....	66
28	Меры предосторожности	
	Ваше новое изделие и данное руководство.....	66
	Важные меры безопасности.....	66

29 Подключение

Меры предосторожности перед подключением системы.....	66
Перед установкой системы.....	67
Чтобы избежать повреждений.....	67
Внимание: синий/белый провод.....	67
Подключение силового шнура.....	68
Подключение к отдельно приобретенному усилителю мощности.....	69
Прикрепление идентификационных наклеек к USB-кабелям.....	69
Подключение iPhone с разъемом Lightning.....	69
Подключение через USB-порт.....	69
Подключение через HDMI-порт.....	69
Подключение iPhone с 30-штырьковым разъемом.....	70
Подключение через AUX-вход.....	70
Подключение через RGB-вход.....	70
Подключение устройства Android™.....	70
Подключение устройства Android через HDMI-порт.....	70
Подключение устройства Android через MHL-порт.....	70
Подключение устройства MirrorLink™.....	71
Фиксация высокоскоростного кабеля HDMI@.....	71
Подключение камеры заднего вида.....	71
Подключение внешнего видеокomпонента.....	71
Использование AV-входа.....	71
Использование AUX-входа.....	72
Подключение устройства HDMI.....	72
Подключение заднего дисплея.....	72
При использовании заднего дисплея, подключенного к заднему видеовыходу.....	72
30 Установка	
Меры предосторожности перед установкой.....	72
Перед установкой.....	73
Установка данного изделия.....	73
Рекомендации по установке.....	73
Перед установкой системы.....	73

Установка с помощью держателя.....	73
Установка с использованием боковых отверстий для винтов данного изделия.....	73
Установка микрофона.....	74
Установка на солнцезащитный козырек.....	74
Установка на рулевую колонку.....	74
Регулировка угла микрофона.....	74

Приложение

Поиск и устранение неисправностей.....	75
Сообщения об ошибках.....	76
Обращение и уход за дисками.....	79
Встроенный привод и уход за ним.....	79
Условия окружающей среды для воспроизведения диска.....	79
Воспроизводимые диски.....	80
DVD-Video и CD.....	80
Диски, записанные в формате AVCHD.....	80
Воспроизведение двухстороннего диска.....	80
Dolby Digital.....	80
Подробная информация о воспроизводимых носителях информации.....	80
Совместимость.....	80
Таблица совместимости носителей информации.....	82
Bluetooth.....	84
SDHC.....	84
WMA/WMV.....	84
DivX.....	84
AAC.....	84
Android™.....	84
MirrorLink.....	84
Подробная информация о подсоединенных устройствах iPod.....	84
iPod и iPhone.....	84
Lightning.....	85
App Store.....	85
iOS.....	85
iTunes.....	85
Использование контента, связанного на основе приложения.....	85
Aha Radio.....	85
HDMI.....	85
MHL.....	85

Примечание о просмотре видео.....	85
Примечание о просмотре DVD-Video.....	85
Примечание об использовании файлов MP3.....	85
Надлежащее использование ЖК-экрана.....	85
Обращение с ЖК-экраном.....	85
Жидкокристаллический (ЖК) экран.....	85
Уход за ЖК-экраном.....	86
Светодиодная подсветка.....	86
Серийный номер.....	86
Технические характеристики.....	87

Меры предосторожности



Дату изготовления оборудования можно определить по серийному номеру, который содержит информацию о месяце и годе производства.

В некоторых странах существуют законодательные и правительственные запреты или ограничения на использование этого изделия в вашем транспортном средстве. Обеспечьте соответствие действующим законам и нормам по установке и эксплуатации данного изделия.



Если Вы хотите утилизировать это устройство, не выбрасывайте его вместе с обычным бытовым мусором. Существуют отдельная система сбора использованных электронных изделий, которая работает в соответствии с законодательством, устанавливающим надлежащее обращение, переработку и утилизацию.

Бытовые потребители в странах-членах ЕС, Швейцарии и Норвегии могут бесплатно вернуть их использованные электронные изделия в специальные пункты сбора или продавцу (если Вы покупаете подобное изделие). Для стран, не упомянутых выше, обратитесь, пожалуйста, к Вашим местным властям относительно правильного метода утилизации. Сделав это, Вы обеспечите правильное обращение, переработку и утилизацию для Вашего утилизированного изделия, тем самым предотвратив потенциальное негативное воздействие

на окружающую среду и человеческое здоровье.

ВНИМАНИЕ

Данное изделие классифицируется как лазерное устройство класса 1 согласно стандарту 'Безопасность лазерных устройств' IEC 60825-1:2007 и содержит лазерный модуль класса 1M. В целях обеспечения полной безопасности не снимайте какие-либо крышки и не пытайтесь проникнуть внутрь изделия. Ремонт должен выполняться квалифицированным специалистом.

ЛАЗЕРНЫЙ ПРОДУКТ КЛАСС 1

ВНИМАНИЕ—НЕВИДИМОЕ И ВИДИМОЕ ЛАЗЕРНОЕ ИЗЛУЧЕНИЕ КЛАССА 1M ПРИ ОТКРЫТОЙ КРЫШКЕ ЗАПРЕЩАЕТСЯ СМОТРЕТЬ В ЛАЗЕРНЫЙ ПУЧОК ЧЕРЕЗ ОПТИЧЕСКИЕ ПРИБОРЫ.

Важные сведения о безопасности

⚠ ПРЕДУПРЕЖДЕНИЕ

- Не пытайтесь самостоятельно устанавливать или обслуживать данное изделие. Установка или обслуживание данного изделия лицами, не имеющими подготовки и опыта работы с электронным оборудованием и автомобильными дополнительными принадлежностями, может быть опасной и может привести к поражению электрическим током, травме или другим опасностям.
- Не допускайте попадания жидкостей на изделие. Это может привести к электрическому удару. Попадание жидкостей может привести к повреждениям, возникновению дыма и перегреву изделия.

- При попадании жидкости или ионных частиц внутрь данного изделия необходимо припарковать автомобиль в безопасном месте, немедленно выключить зажигание (ACC OFF), затем связаться с дилером или ближайшим авторизованным сервисным центром Pioneer. Запрещается эксплуатировать данное изделие в таких условиях. Это может привести к возгоранию, удару током или повреждениям.
 - Если вы заметили дым, необычные звуки или запахи, производимые данным изделием, или другие нехарактерные признаки на ЖК-экране, немедленно отключите электропитание и свяжитесь с дилером или ближайшим авторизованным сервисным центром Pioneer. Использование данного изделия в таком состоянии может привести к необратимым повреждениям системы.
 - Запрещается демонтировать или модифицировать данное изделие, так как в его состав входят компоненты, работающие под высоким напряжением, вмешательство в которые может привести к удару током. Информацию о внутреннем осмотре, выполнении регулировок или ремонта можно получить у дилера или в ближайшем авторизованном сервисном центре Pioneer.
- Перед началом использования данного изделия обязательно прочтите и примите к сведению следующую информацию по безопасности:
- Не используйте данное изделие, любые приложения или дополнительную камеру заднего вида (в случае ее приобретения), если это может отвлекать ваше внимание от безопасного управления автомобилем. Всегда соблюдайте правила безопасного вождения и существующие правила дорожного движения. Если у вас возникли сложности с управлением данным изделием или с чтением информации на дисплее, припаркуйте автомобиль в безопасном месте и поставьте его на стояночный тормоз прежде, чем выполнить необходимые регулировки.
 - При использовании данным изделием не устанавливайте громкость на слишком высокий уровень. В противном случае вы не сможете слышать происходящее на дороге и распознавать сигналы автомобилей аварийной службы.
 - В целях повышения безопасности, некоторые функции отключаются до тех пор, пока автомобиль не будет остановлен и/или не будет установлен на стояночный тормоз.
 - Держите под рукой данное руководство в качестве справочника для получения сведений о способах эксплуатации и безопасности.
 - Не устанавливайте данное изделие в таких местах, где оно может (i) затруднять обзор водителю, (ii) ухудшить работу любых систем управления автомобилем или систем безопасности, включая подушки безопасности или кнопки аварийной сигнализации, или (iii) ухудшать возможность водителя безопасно управлять автомобилем.
 - Не забывайте пристегивать ремни безопасности во время движения автомобиля. В случае попадания в аварию травмы могут оказаться более серьезными, если ремень не был правильно пристегнут.
 - Никогда не пользуйтесь наушниками во время движения.

Блокировка стояночного тормоза

Использование некоторых функций данного изделия (например, просмотр видеозаписей и операции с некоторыми клавишами сенсорной панели) во время управления автомобилем может быть опасным (может привести к серьезным травмам или гибели) и/или незаконным. Во избежание использования данных функций во время движения автомобиля используется система блокировки,

которая реагирует на установку стояночного тормоза и движение автомобиля. При попытке использования этих функций во время управления автомобилем, они будут отключены до тех пор, пока автомобиль не будет остановлен в безопасном месте и не будет задействован стояночный тормоз. Перед тем как отпустить стояночный тормоз, нажмите педаль тормоза.

■ Для обеспечения безопасности движения

▲ ПРЕДУПРЕЖДЕНИЕ

- СВЕТО-ЗЕЛЕНЬЙ ПРОВОД НА РАЗЪЕМЕ ПИТАНИЯ ПРЕДНАЗНАЧЕН ДЛЯ ОПРЕДЕЛЕНИЯ ПАРКОВОЧНОГО СТАТУСА И ПОДКЛЮЧАЕТСЯ К РАЗЪЕМУ СО СТОРОНЫ ПОДАЧИ ПИТАНИЯ К ПЕРЕКЛЮЧАТЕЛЮ РУЧНОГО ТОРМОЗА. НЕНАДЛЕЖАЩЕЕ ПОДКЛЮЧЕНИЕ ИЛИ ИСПОЛЬЗОВАНИЕ ДАННОГО ПРОВОДА МОЖЕТ НАРУШИТЬ ДЕЙСТВУЮЩИЕ ЗАКОНЫ И ПРИВЕСТИ К СЕРЬЕЗНЫМ ТРАВМАМ ИЛИ ПОВРЕЖДЕНИЯМ.
- Не предпринимайте каких-либо шагов относительно вмешательства в работу или отключения системы блокировки стояночного тормоза, которая предназначена для вашей защиты. Вмешательство в работу или отключение системы блокировки стояночного тормоза может привести к серьезным травмам или гибели.
- Во избежание риска получения повреждений и травм, потенциального нарушения действующего законодательства, данное изделие не может использоваться с видеозаписью, которое может видеть водитель.
- В некоторых странах, просмотр Видеозаписей на дисплее внутри автомобиля может быть незаконным, даже если это делает не водитель, а пассажиры. В странах, где приняты такие правила, их необходимо соблюдать.

При попытке просмотра видеозаписи во время движения, на экране появится предупреждающее сообщение “**Viewing of front seat video source while driving is strictly prohibited.**”. Чтобы просмотреть видеозапись на экране, остановите автомобиль в безопасном месте и поднимите стояночный тормоз. Перед тем как опустить стояночный тормоз, выжмите педаль тормоза.

При использовании экрана, подключенного к V OUT

Выходной терминал видео (V OUT) используется для подключения экрана, с которого пассажиры задних сидений могут просматривать видеозапись.

▲ ПРЕДУПРЕЖДЕНИЕ

ЗАПРЕЩАЕТСЯ устанавливать задний экран в местах, с которых водитель может просматривать видеозапись во время управления автомобилем.

Во избежание разрядки аккумуляторных батарей

Во время использования продукта автомобиль должен быть заведен. Использование продукта при незапущенном двигателе может привести к полной разрядке аккумуляторной батареи.

▲ ПРЕДУПРЕЖДЕНИЕ

Не устанавливайте данное изделие в автомобилях, не оснащенных проводом АСС или соответствующей цепью.

Камера заднего вида

С помощью дополнительной камеры заднего вида можно использовать данное изделие для наблюдения за прицепом, а также при парковке задним ходом на ограниченном пространстве.

▲ ПРЕДУПРЕЖДЕНИЕ

- ИЗОБРАЖЕНИЕ НА ЭКРАНЕ МОЖЕТ БЫТЬ ПЕРЕВЕРНУТЫМ.
- ИСПОЛЬЗУЙТЕ ВХОДНОЙ РАЗЪЕМ ТОЛЬКО ДЛЯ ПОДКЛЮЧЕНИЯ КАМЕР ЗАДНЕГО ВИДА С ПЕРЕВЕРНУТЫМ ИЛИ

ЗЕРКАЛЬНЫМ ИЗОБРАЖЕНИЕМ. ИСПОЛЬЗОВАНИЕ ДРУГИХ КАМЕР МОЖЕТ ПРИВЕСТИ К ТРАВМАМ ИЛИ ПОВРЕЖДЕНИЯМ.

▲ ВНИМАНИЕ

Режим просмотра заднего вида предназначен для использования данного изделия для наблюдения за прицепами, а также при парковке задним ходом в ограниченном пространстве. Не используйте данную функцию для развлечения.

Использование слота для SD-карты

▲ ВНИМАНИЕ

- Храните карту памяти SD вне доступа маленьких детей, чтобы избежать случайного проглатывания.
- Во избежание утери и повреждения данных, сохраненных в устройстве памяти, не извлекайте его из данного изделия во время передачи данных.
- Если по каким-либо причинам произойдет утрата или повреждение данных, содержащихся в устройстве памяти, как правило, их восстановление будет невозможно. Компания Pioneer не несет ответственности за убытки, затраты и расходы, возникшие вследствие утраты или повреждения данных.
- Запрещается загружать и извлекать карту памяти SD во время движения.

Использование USB-разъема

▲ ВНИМАНИЕ

- Во избежание утери и повреждения данных, сохраненных в устройстве памяти, не извлекайте его из данного изделия во время передачи данных.
- Компания Pioneer не может гарантировать совместимость со всеми устройствами памяти USB и не несет ответственности за потерю каких-либо данных на мультимедийных проигрывателях, iPhone, смартфонах или других устройствах во время использования данного изделия.

В случае неисправности

При возникновении неполадок в работе данного изделия, свяжитесь со своим дилером или ближайшим авторизованным пунктом сервисного обслуживания компании Pioneer.

Посетите наш веб-сайт

Посетите нас по следующему адресу:
<http://www.pioneer.eu>
<http://www.pioneer-rus.ru>

- Зарегистрируйте Ваше изделие. Мы обязуемся сохранить информацию о покупателе данного товара, которую можно будет получить при предъявлении страхового иска в случае утери или кражи.
- Последняя информация о PIONEER CORPORATION предлагается на нашем веб-сайте.
- Компания Pioneer регулярно предоставляет обновление программного обеспечения, чтобы постоянно улучшать свою продукцию. Все доступные обновления программного обеспечения можно найти в разделе поддержки на веб-сайте компании Pioneer.

Информация об изделии

Данное изделие не будет работать корректно за пределами заданного региона. Функция RDS (Radio Data System) работает только в регионах, где имеется радиовещание станций FM с сигналами RDS. Функция RDS-TMC также может использоваться в регионах, где имеется радиовещание станции с сигналом RDS-TMC.

Наименование частных корпораций, продуктов и других объектов, упомянутых в данном продукте, являются зарегистрированными торговыми марками соответствующих фирм.

Защита ЖК-панели и экрана

- Не подвергайте ЖК-экран воздействию прямых солнечных лучей, когда

данное изделие не используется.

Такие действия могут привести к неисправности ЖК-экрана из-за высоких температур.

- При использовании сотового телефона держите антенну телефона как можно дальше от ЖК-экрана, чтобы предотвратить появление помех видеозаписи в виде пятен, цветных полос и т.д.
- Для предотвращения повреждения ЖК-экрана обязательно касайтесь клавиш сенсорной панели только пальцами и делайте легкие прикосновения.

Примечания относительно внутренней памяти

■ Перед отключением аккумулятора автомобиля

При отсоединении или разрядке аккумуляторной батареи содержимое памяти будет удалено, и память необходимо будет запрограммировать повторно.

- Некоторые настройки и записанные данные не удаляются.

■ Данные, подвергающиеся удалению

При отсоединении желтого провода от аккумуляторной батареи (или снятии самой аккумуляторной батареи) происходит удаление информации.

- Некоторые настройки и записанные данные не удаляются.

■ Перезапуск микропроцессора

▲ВНИМАНИЕ

При нажатии кнопки **RESET** происходит сброс настроек и записанных данных, и изделие возвращается к заводским настройкам.

- Не выполняйте данную операцию, когда к этому продукту подключено какое-либо устройство.
- Некоторые настройки и записанные данные не удаляются.

Микропроцессор следует перезагружать в следующих случаях:

- Если продукт используется впервые после установки.

- Если данное изделие не работает должным образом.
- Если обнаружили проблемы в эксплуатации системы.
- Если местоположение автомобиля отображается на карте со значительными ошибками позиционирования.

1 Выключите зажигание.

2 Нажмите кнопку **RESET** острием шариковой ручки или другим заостренным предметом.

Настройки и записанные данные возвращаются к заводским настройкам.



1 Кнопка **RESET**

Сведения об этом руководстве

В настоящем руководстве для описания операций используются изображения реальных экранов. Однако на некоторых устройствах, в зависимости от модели, экраны могут отличаться от представленных в руководстве.

Основные операции

Проверка названий компонентов и функций

В данной главе представлена информация о названиях компонентов и основных функциях, вызываемых кнопками.

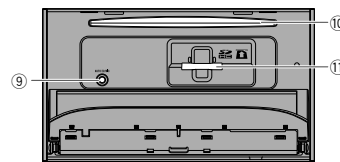
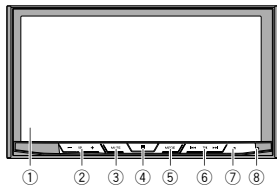

1 ЖК-экран

2 Кнопка **VOL (+/-)**

Нажимайте для регулировки уровня звука AV-источника (аудио и видео).

3 Кнопка **MUTE**

Нажмите для отключения звука. Для возобновления звука нажмите еще раз.

4 Кнопка **HOME**

● Нажмите, чтобы открыть экран главного меню.

☞ Для получения подробной информации о соответствующих операциях см. Как пользоваться экранами на стр. 12.

● Нажмите и удерживайте кнопку **HOME**, чтобы включить функцию распознавания речи.

☞ Подробную информацию см. в разделе Использование функции распознавания речи (для iPhone) на стр. 19.

5 Кнопка **MODE**

● Нажимайте для переключения между экраном приложений и экраном управления AV-источниками.

□ Если дисплей не может переключиться с экрана управления AV-источниками на экран приложений при нажатии кнопки **MODE**, дисплей выключится.

☞ Для получения подробной информации о соответствующих операциях см. Как пользоваться экранами на стр. 12.

● Нажмите и удерживайте, чтобы выключить дисплей.

☞ Подробную информацию см. в разделе Выключение дисплея на стр. 11.

6 Кнопка **TRK**

Нажимайте для выполнения ручной настройки, быстрого перемещения вперед, назад и поиска дорожки.

7 Кнопка **▲**

8 Кнопка **RESET**

☞ Для получения подробной информации о соответствующих операциях см. Перезапуск микропроцессора на стр. 9.

9 Гнездо для подключения микрофона Auto EQ

Для подключения микрофона с целью акустического замера (приобретается отдельно).

10 Slot для загрузки диска

Вставьте диск для воспроизведения.

☞ Подробнее см. в разделе Загрузка и извлечение диска на стр. 10.

11 Slot для карты SD

☞ Подробнее см. в разделе Установка и извлечение карты памяти SD на стр. 10.

Пульт дистанционного управления

Пульт дистанционного управления CD-R33 продается отдельно.

Подробные сведения об операциях см. в руководстве по пульту дистанционного управления.

Защита изделия от кражи

▲ВНИМАНИЕ

- Не снимайте переднюю панель, если отсек DISC/SD выдвинут.
- Не снимайте переднюю панель во время записи данных на носитель USB/SD. Это может привести к повреждению данных.
- После снятия передней панели крепежная панель автоматически вернется в исходное положение. Следите, чтобы во время движения монитора назад за него не попали какие-либо предметы (в том числе руки).
- Во время движения автомобиля передняя панель должна находиться в исходном положении. Вождение с выдвинутой передней панелью небезопасно.
- Не ставьте напитки и другие предметы на полностью открытую переднюю панель.

Важно

- Снимая и устанавливая переднюю панель, действуйте аккуратно.
- Не подвергайте переднюю панель сильным ударам.
- Храните переднюю панель в местах, не подверженных воздействию прямых солнечных лучей и высоких температур.
- Перед запуском двигателя установите переднюю панель на место, если она была снята.

Снятие передней панели

- 1 Нажмите кнопку .
- 2 Коснитесь этой клавиши.



Передняя панель автоматически сместится по направлению к вам.

- 3 Сдвиньте фиксатор в нижней части передней панели вправо и поднимите переднюю панель, одновременно нажимая на фиксатор.

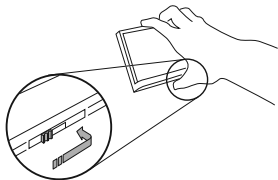

- 4 Положите переднюю панель в защитный футляр из комплекта поставки.

Прикрепление передней панели

- 1 Задвиньте переднюю панель в верхнюю часть устройства и прижмите ее на место.

Совместите выступы на передней панели с слотами в верхней части устройства и прижмите панель на место.

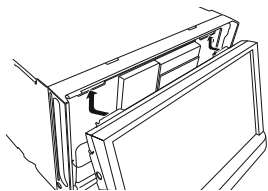

- 2 Нажмите на нижнюю часть передней панели до щелчка.

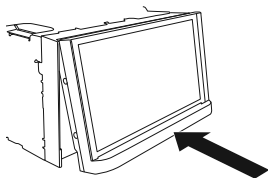
**Замечания по работе с ЖК-панелью****▲ПРЕДУПРЕЖДЕНИЕ**

- Не подносите руки и пальцы при открывании на данном изделии, закрывании и регулировке ЖК-панели. Следите за детьми и их руками.
- Не пользуйтесь устройством с открытой ЖК-панелью. В случае аварии она может стать причиной травм.

▲ВНИМАНИЕ

- Не прикладывайте усилий, открывая и закрывая ЖК-панель. Это может стать причиной неправильной работы устройства.
- Не пользуйтесь данным изделием, если ЖК панель частично открыта или закрыта. При использовании данного изделия во время открывания или закрывания ЖК-панели панель в целях безопасности может остановиться под текущим углом.
- Не ставьте на открытую ЖК-панель стаканы и банки. Это может повредить данное изделие.

Регулировка угла ЖК-панели

- 1 Нажмите кнопку .
- 2 Для регулировки угла ЖК-панели касайтесь следующих кнопок.



Перевод панели в горизонтальное положение.



Возврат панели в вертикальное положение.



- 3 Коснитесь этой клавиши.



Возврат к предыдущему экрану.

- Отрегулированный угол ЖК-панели будет сохранен и ЖК-панель будет автоматически возвращаться к этому углу при следующем открывании или закрывании ЖК-панели.

Вставление/извлечение/подключение внешнего носителя**▲ВНИМАНИЕ**

- Не вставляйте посторонние предметы в слот для загрузки диска.
- Не вставляйте в слот для загрузки карты памяти SD ничего, кроме карты SD.
- Извлечение карты памяти SD во время передачи данных может привести к повреждению карты памяти SD. Обязательно извлекайте карту памяти SD, следуя процедуре, описанной в данном руководстве.
- Не нажимайте кнопку , если карта памяти SD вставлена не полностью. Это может привести к повреждению карты.
- Не нажимайте кнопку , пока карта памяти SD не будет полностью извлечена. Это может привести к повреждению карты.

Загрузка и извлечение диска**Загрузка диска**

- 1 Нажмите кнопку .
- 2 Коснитесь этой клавиши.



Открытие ЖК-панели.

- 3 Вставьте диск в слот для загрузки диска.

Диск будет загружен и ЖК-панель закроется.

Извлечение диска

- 1 Нажмите кнопку .
- 2 Коснитесь этой клавиши.



Откроется ЖК-панель и диск будет извлечен.

- 3 Извлеките диск и нажмите кнопку . ЖК-панель закроется.

Установка и извлечение карты памяти SD

- Данная система несовместима с картами Multi Media Card (MMC).
- Совместимость со всеми картами памяти SD не гарантируется.
- Данное изделие может не обеспечивать оптимальной работы с некоторыми картами памяти SD.

Установка карты памяти SD

- 1 Нажмите кнопку .
- 2 Коснитесь этой клавиши.



Открытие ЖК-панели.

- 3 Вставьте карту памяти SD в слот для карты SD.

Вставьте ее наклейкой вверх и защелкните в отсеке.

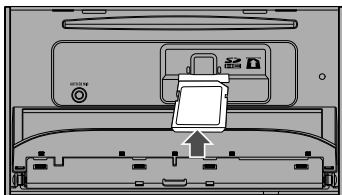

4 Нажмите кнопку ▲. ЖК-панель закроется.

Извлечение карты памяти SD

- 1 Нажмите кнопку ▲.
- 2 Коснитесь этой клавиши.



Открытие ЖК-панели.

- 3 Слегка нажмите на среднюю часть карты памяти SD до щелчка.
- 4 Прямо извлеките карту памяти SD.
- 5 Нажмите кнопку ▲. ЖК-панель закроется.

■ Подсоединение и отсоединение iPod

Подсоединение iPod

- ➔ Подробную информацию см. в разделе Подключение iPhone с разъемом Lightning на стр. 69.
- ➔ Подробную информацию см. в разделе Подключение iPhone с 30-штырьковым разъемом на стр. 70.

Отсоединение iPod

- Убедившись в том, что не осуществляется доступ к данным, выньте кабели.
- **Подключение и отключение устройства памяти USB**
 - Данное изделие может не обеспечить оптимальной работы с некоторыми устройствами памяти USB.
 - Подсоединение через USB-концентратор невозможно.
 - Для подключения требуется USB-кабель.

Подключение устройства памяти USB

- 1 Извлеките штекер USB-кабеля из USB-порта.
- 2 Подсоедините устройство памяти USB к USB-кабелю.

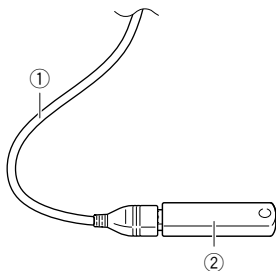

- ① USB-кабель
- ② Устройство памяти USB

Отключение устройства памяти USB

- Извлеките устройство памяти USB, убедившись, что не осуществляется доступ к каким-либо данным.

Начало и прекращение работы

1 Запустите двигатель, чтобы загрузить систему.

После небольшой паузы на несколько секунд появится экран заставки.

2 Для выключения системы заглушите двигатель автомобиля.

Данное изделие также выключается.

При первом запуске

При первом использовании данного изделия выберите нужный язык.

1 Запустите двигатель, чтобы загрузить систему.

После небольшой паузы на несколько секунд появится экран заставки. Откроется экран "Язык progr."

2 Коснитесь языка, который будет использоваться.

3 Коснитесь этой клавиши.



Отображение экрана "Настройка смартфона".

4 Коснитесь элемента, который необходимо установить.

- ➔ Подробную информацию см. в разделе Информация о подключении и функциях отдельных устройств на стр. 21.

5 Коснитесь этой клавиши.



Открывает экран главного меню.

- При касании значка  откроется предыдущий экран.

Обычный запуск

● Запустите двигатель, чтобы загрузить систему.

После небольшой паузы на несколько секунд появится экран заставки.

- Отображаемые экраны будут отличаться в зависимости от предыдущих состояний.
- Если активирована функция защиты от кражи, необходимо будет ввести пароль.

Выключение дисплея

Ночью или при чрезмерной яркости экрана дисплей можно выключить.

● Нажмите и удерживайте кнопку MODE.

Дисплей выключится.

- Если коснуться экрана, когда дисплей выключен, будет выполнен возврат к исходному экрану.

02 Как пользоваться экранами

■ Переключение экранов с использованием клавиш сенсорной панели

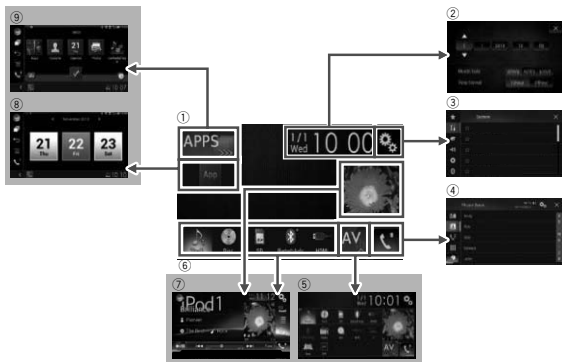

■ Переключение экранов с использованием аппаратных кнопок

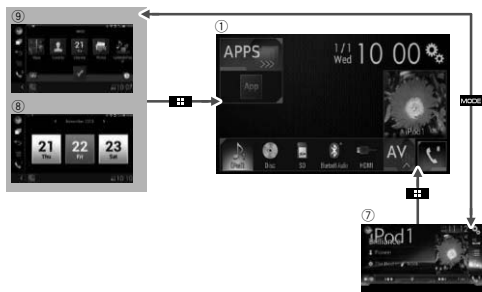

① Экран главного меню

Это начальное меню для получения доступа к нужным экранам и использования различных функций.

□ При нажатии кнопки **HOME** откроется экран главного меню.

② Экран времени и даты

Здесь можно настроить время и дату.

③ Экран меню установки

Здесь можно произвести системные настройки, настройки звука и т.д.

④ Экран меню телефона

Здесь можно получить доступ к экрану для телефонной связи без снятия трубки.

⑤ Экран выбора AV-источника

Здесь можно выбрать AV-источник.

⑥ Значки источника для быстрого доступа

Вы можете отображать значки часто используемых источников, перетаскивая значки на области отображения.

➤ Для получения подробной информации о соответствующих операциях см. Изменение порядка отображения значков источников на стр. 13.

⑦ **Экран управления AV-источниками**
Настройки можно производить отдельно для каждого источника сигнала.

⑧ **Экран управления приложением**
На данном изделе можно осуществлять непосредственное управление приложениями iPhone или смартфона.

□ Если приложения отсутствуют, экран управления приложением не открывается.

⑨ Экран меню приложений

В данном изделе можно открыть меню приложений, в котором можно отображать на экране и управлять приложением для iPhone и смартфона.

□ Если меню приложений отсутствуют, экран меню приложений не открывается.

Совместимые AV-источники

С помощью данного изделия можно воспроизводить или использовать следующие источники.

- Радио (FM, MW/LW)
- CD
- ROM (сжатый аудиофайл)
- DVD-Video
- USB
- SD

При подсоединении дополнительного устройства можно воспроизводить или использовать следующие источники.

- iPod
- Aha Radio
- Аудиоустройство Bluetooth
- Вход AV (AV)
- AUX
- HDMI

Отображение экрана управления AV-источниками

- 1 **Нажмите кнопку HOME, чтобы открыть экран главного меню.**

2 Коснитесь клавиши управления AV-источниками.



- 1 **Клавиша управления AV-источниками**
Появится экран управления AV-источниками.



- 1 Отображает список источников.
- Подробную информацию см. в разделе Выбор источника для переднего дисплея из списка источников на стр. 13.
- 2 Открывает экран времени и даты.
- Подробную информацию см. в разделе Установка времени и даты на стр. 64.
- 3 Открывает экран меню установки.
- 4 Вызов кривых эквалайзера.
- Подробнее см. в разделе Использование эквалайзера на стр. 56.
- 5 Открывает экран меню телефона.
- Подробнее см. в разделе Отображение меню телефона на стр. 16.

■ Выбор источника для переднего дисплея на экране выбора AV-источника

- 1 **Нажмите кнопку HOME, чтобы открыть экран главного меню.**

2 Коснитесь этой клавиши.

Откроется экран выбора AV-источника.

3 Коснитесь значка источника, который требуется выбрать.

Появится экран управления AV-источниками для выбранного источника.

■ Выбор источника для переднего дисплея из списка источников**1 Нажмите кнопку HOME, чтобы открыть экран главного меню.****2 Коснитесь клавиши управления AV-источниками.**

① Клавиша управления AV-источниками. Появится экран управления AV-источниками.

3 Коснитесь этой клавиши.

Отображает список источников.

4 Коснитесь клавиши источника, который требуется выбрать.

Появится экран управления AV-источниками для выбранного источника.

■ Выбор источника для заднего дисплея

Для заднего дисплея можно выбрать источник выходного сигнала.

➔ Подробное описание соответствующих операций см. в разделе Выбор

видеосигнала для заднего дисплея на стр. 65.

Выключение AV-источника

Выключите AV-источник для прекращения воспроизведения или приема AV-источника.

1 Нажмите кнопку HOME, чтобы открыть экран главного меню.**2 Коснитесь этой клавиши.**

Откроется экран выбора AV-источника.

3 Коснитесь [OFF].

AV-источник выключен;

Изменение порядка отображения значков источников

На экране выбора AV-источника можно изменить порядок отображения значков источников.

1 Нажмите кнопку HOME, чтобы открыть экран главного меню.**2 Коснитесь этой клавиши.**

Откроется экран выбора AV-источника.

3 Коснитесь и удерживайте значок источника, затем перетащите его в нужную позицию.

□ Если значок источника перемещен, порядок в списке источников также изменяется.

Изменение порядка отображения клавиш источников

В списке источников можно изменить порядок отображения клавиш источников.

1 Нажмите кнопку HOME, чтобы открыть экран главного меню.**2 Коснитесь клавиши управления AV-источниками.**

① Клавиша управления AV-источниками. Появится экран управления AV-источниками.

3 Коснитесь этой клавиши.

Отображает список источников.

4 Коснитесь [Open].

Кнопки источников можно перемещать.

5 Перетащите клавишу источника в нужную позицию.**6 Коснитесь [Close].**

Возврат к предыдущему экрану.

□ Если клавиша источника перемещена, значки источника на экране главного меню и экране AV-источника также перемещаются.

Использование сенсорной панели

Управлять данным изделием можно путем касания знаков и элементов (клавиш сенсорной панели), отображаемых на экране, непосредственно пальцами.

□ Для предотвращения повреждения ЖК-экрана обязательно касайтесь клавиш сенсорной панели только пальцами и делайте легкие прикосновения.

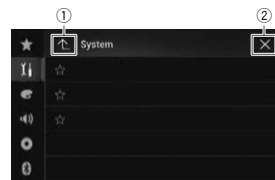
■ Использование стандартных клавиш сенсорной панели

① Возврат к предыдущему экрану.
② Закрыть экран.

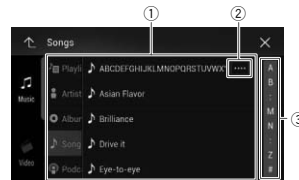
■ Использование экранов списков

① Касание пункта списка позволяет открыть перечень вариантов и перейти к следующей операции.
② Отображается, если в области дисплея показаны не все символы. При касании этой клавиши остальные символы прокручиваются.
③ Отображается, если информация показана более чем на одной странице.

Перетащите пальцем ползунок, чтобы отобразить скрытые элементы. Чтобы просмотреть скрытые элементы, можно также перетащить список.

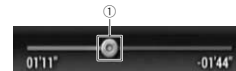
■ Использование шкалы времени

① Точку воспроизведения можно выбрать, перетащив эту клавишу.
□ При перетаскивании ползунка отображается время воспроизведения, соответствующее положению клавиши.

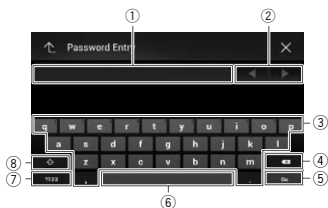

- ① Используется для отображения введенной информации. Если в окне отсутствует текст, появится информационное текстовое меню.
- ② Позволяет перемещать курсор вправо или влево на количество символов, эквивалентное количеству касаний.
- ③ Касанием клавиш вводятся символы в текстовое поле.
- ④ Используется для удаления введенного текста по одной букве, начиная с конца текста. Продолжая нажимать эту клавиша, можно удалить весь текст.
- ⑤ Используется для подтверждения ввода и перехода к следующему шагу.
- ⑥ Вы можете оставлять пробелы. Будет вставлен пробел, эквивалентный количеству касаний.
- ⑦ Переключение между буквенными и цифровыми/специальными символами.
- ⑧ Вы можете переключаться между буквами верхнего и нижнего регистра.

Регистрация и подключение устройства Bluetooth

Если у вас есть устройства, поддерживающие технологию Bluetooth®, данное изделие можно будет подключить к ним без использования проводов. В этом разделе описана установка соединения через Bluetooth.

На нашем веб-сайте содержится подробная информация о беспроводном соединении устройств с беспроводной технологией Bluetooth.

Подготовка средств связи

Данное изделие имеет встроенную функцию, позволяющую использовать устройства с беспроводной технологией Bluetooth.

➔ Подробнее см. в разделе Примечания по телефонной связи без снятия трубки на стр. 19.

С данным изделием можно регистрировать и использовать устройства, поддерживающие следующие профили.

- HFP (Профиль связи без снятия трубки)
 - A2DP (Расширенный профиль распространения аудио)
 - SPP (Профиль последовательного порта)
- ❑ При выключении данного изделия соединение Bluetooth также будет разорвано. После перезапуска системы она автоматически попытается восстановить соединение с ранее подсоединенным устройством. Даже в случае разрыва соединения по каким-либо причинам система автоматически восстановит его с указанным устройством (за исключением случаев разрыва соединения со стороны устройства).

Регистрация устройств Bluetooth

При первом подсоединении устройств с беспроводной технологией Bluetooth к данному изделию их необходимо зарегистрировать. Всего может быть зарегистрировано до трех устройств. Возможны два способа регистрации:

- Поиск находящихся поблизости устройств Bluetooth
 - Сопряжение с устройства Bluetooth
- ❑ Если уже зарегистрировано три устройства, отображается сообщение "Память переполнена", и регистрация будет невозможна. В этом случае требуется сначала удалить зарегистрированное устройство.
- ➔ Подробнее см. в разделе Удаление зарегистрированного устройства на стр. 15.

Поиск находящихся поблизости устройств Bluetooth

Система выполнит поиск доступных устройств Bluetooth, находящихся поблизости от данного изделия, отобразит их в виде списка и зарегистрирует их для подсоединения.

❑ Если устройство уже подсоединено, эта функция неактивна.

1 Активируйте функцию беспроводной технологии Bluetooth на устройстве.

❑ Для некоторых устройств Bluetooth не нужно выполнять никаких особых операций для активации беспроводной технологии Bluetooth. Подробнее см. в руководстве по эксплуатации устройства.

2 Нажмите кнопку HOME, чтобы открыть экран главного меню.

3 Коснитесь следующих клавиш в следующем порядке.



Откроется экран "Bluetooth".

4 Коснитесь [Соединение].

5 Коснитесь этой клавиши.



Начнется поиск.

Система выполнит поиск устройств Bluetooth, ожидающих соединения, и в случае обнаружения таких устройств отобразит их в списке.

❑ В списке будет показано до 30 устройств в порядке их обнаружения.

6 Подождите, пока в списке появится нужное устройство Bluetooth.

❑ Если вы не можете найти устройство Bluetooth, которое нужно подсоединить, проверьте, находится ли оно в

режиме ожидания подсоединения по беспроводной технологии Bluetooth.

7 Коснитесь названия устройства Bluetooth, которое нужно зарегистрировать.

Во время соединения отображается "Идет сопряжение... Подождите.". Если соединение установлено, отображается "Подключено".

❑ Если ваше устройство поддерживает профиль SSP, на дисплее данного изделия отобразится шестизначный номер. Коснитесь [Да], чтобы зарегистрировать устройство.

❑ Если соединение не удалось установить, отобразится "Ошибка". В этом случае повторите процесс с начала.

❑ По умолчанию установлен PIN-код "0000", однако его можно изменить.

➔ Подробную информацию см. в разделе Ввод PIN-кода для беспроводного соединения Bluetooth на стр. 16.

❑ Если соединение установлено, отображается название устройства. Чтобы разорвать соединение, коснитесь названия устройства.

После успешной регистрации устройства соединение Bluetooth устанавливается системой автоматически.

Значки профиля на экране списка зарегистрированного устройства отображаются и подсвечиваются в следующем порядке.



Подсвечивается, если мобильное устройство успешно подключено по профилю HFP (профиль связи без снятия трубки).



Подсвечивается, если аудио-устройство успешно подключено по профилю A2DP (расширенный профиль распространения аудио)/AVRCP (профиль дистанционного управления аудио-видео).



Подсвечивается, если соединение Bluetooth установлено по профилю SPP (профиль последовательного порта).

- После регистрации телефонная книга устройства может быть автоматически перенесена на данное изделие.
- Касанием следующей клавиши можно переключать дисплей с отображения названий устройств на отображение адресов устройств Bluetooth.



Переключение с отображения названий устройств на отображение адресов устройств Bluetooth.

■ Сопряжение с устройства Bluetooth

Чтобы зарегистрировать устройство Bluetooth, можно перевести данное изделие в режим ожидания и запросить подсоединение с устройства Bluetooth.

- Перед регистрацией убедитесь, что для параметра "Видимость" в меню "Bluetooth" выбрано "Вкл."
- ➔ Подробную информацию см. в разделе Включение функции возможности обнаружения на стр. 15.

1 Активируйте функцию беспроводной технологии Bluetooth на устройстве.

- Для некоторых устройств Bluetooth не нужно выполнять никаких особых операций для активации беспроводной технологии Bluetooth. Подробнее см. в руководстве по эксплуатации устройства.

2 Используйте настройки Bluetooth в устройстве, чтобы зарегистрировать данное изделие на устройстве.

- Если требуется ввести PIN-код, введите PIN-код. (PIN-код по умолчанию "0000".)

После успешной регистрации устройства настройки соединения будут выполняться с этого устройства.

- Если регистрация завершится неудачно, повторите процедуру с начала.

■ Автоматическое подключение к устройству Bluetooth

Если эта функция включена, соединение между устройством Bluetooth и данным изделием будет установлено автоматически, если устройства расположены в пределах нескольких метров друг от друга.

По умолчанию эта функция включена.

- Если эта функция включена, соединение с последним подключаемым устройством Bluetooth будет установлено автоматически при включении зажигания.

- 1 Нажмите кнопку HOME, чтобы открыть экран главного меню.
- 2 Коснитесь следующих клавиш в следующем порядке.



Откроется экран "Bluetooth".

3 Несколько раз коснитесь [Автосоединение], пока не появится нужная настройка.

- Вкл. (по умолчанию): Автоматическое соединение включено.
- Вык: Автоматическое соединение выключено.

Если устройство Bluetooth готово к беспроводному соединению Bluetooth, соединение с данным изделием будет установлено автоматически.

Если не удается установить соединение, появится сообщение "Автоподключение невозможно." Коснитесь [Да], чтобы повторно установить соединение.

- Чтобы отключить автоматическое соединение, коснитесь [Автосоединение] еще раз.

- После того, как соединение будет установлено в первый раз, соединение с устройством будет выполняться автоматически начиная со следующего раза при включении зажигания.

■ Удаление зарегистрированного устройства

Если вы уже зарегистрировали три устройства Bluetooth и хотите добавить еще одно устройство, необходимо сначала удалить одно из зарегистрированных устройств.

- При удалении зарегистрированного телефона все записи телефонной книги и история звонков данного телефона также будут удалены.

▲ ВНИМАНИЕ

Запрещается выключать данное изделие во время удаления зарегистрированного устройства Bluetooth.

- 1 Нажмите кнопку HOME, чтобы открыть экран главного меню.
- 2 Коснитесь следующих клавиш в следующем порядке.



Откроется экран "Bluetooth".

- 3 Коснитесь [Соединение].
- 4 Коснитесь этой клавиши.



Удаление зарегистрированного устройства.

Появится сообщение, предлагающее удалить зарегистрированное устройство.

- 5 Коснитесь [Да]. Устройство будет удалено.

Подсоединение зарегистрированного устройства Bluetooth вручную

Выполните подключение устройства Bluetooth вручную в следующих случаях:

- Зарегистрировано два или более устройств Bluetooth, и вы хотите вручную выбрать устройство, которое будет использоваться.
- Вы хотите восстановить соединение отсоединенного устройства Bluetooth.

- По каким-то причинам соединение не устанавливается автоматически. Если требуется установить соединение вручную, выполните следующие действия.

1 Активируйте функцию беспроводной технологии Bluetooth на устройствах.

- Для некоторых устройств Bluetooth не нужно выполнять никаких особых операций для активации беспроводной технологии Bluetooth. Подробнее см. в руководстве по эксплуатации устройств.

2 Нажмите кнопку HOME, чтобы открыть экран главного меню.

3 Коснитесь следующих клавиш в следующем порядке.

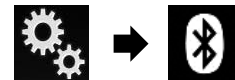

Откроется экран "Bluetooth".

4 Коснитесь [Соединение].

5 Коснитесь названия устройства, которое нужно подсоединить.

Включение функции возможности обнаружения

Эта функция разрешает или запрещает другим устройствам обнаруживать данное изделие.

По умолчанию эта функция включена.

1 Нажмите кнопку HOME, чтобы открыть экран главного меню.

2 Коснитесь следующих клавиш в следующем порядке.



Откроется экран "Bluetooth".

3 Несколько раз коснитесь [Видимость], пока не появится нужная настройка.

- Вкл. (по умолчанию): Включение возможности обнаружения.
- Вык: Выключение возможности обнаружения.

Ввод PIN-кода для беспроводного соединения Bluetooth

Чтобы подключить устройство Bluetooth к данному изделию посредством беспроводной технологии Bluetooth, необходимо ввести PIN-код на устройстве Bluetooth, чтобы подтвердить соединение. Кодом по умолчанию является "0000", но с помощью этой функции его можно изменить.

- 1 Нажмите кнопку HOME, чтобы открыть экран главного меню.
- 2 Коснитесь следующих клавиш в следующем порядке.

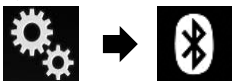

Откроется экран "Bluetooth".

- 3 Коснитесь [Ввод PIN кода]. Откроется экран "PIN код".

- 4 Касающаяся цифр от [0] до [9], введите PIN-код (не более 8 символов).

- 5 Коснитесь этой клавиши.



Сохраняет PIN-код в данном изделии.

Отображение адреса устройства Bluetooth

Данное изделие может отображать адрес устройства Bluetooth.

- 1 Нажмите кнопку HOME, чтобы открыть экран главного меню.
- 2 Коснитесь следующих клавиш в следующем порядке.



Откроется экран "Bluetooth".

- 3 Коснитесь [Инф. об устройстве]. Отобразится адрес устройства Bluetooth.

Очистка памяти Bluetooth

- Эта настройка доступна, только если автомобиль припаркован в безопасном месте и включен ручной тормоз.

▲ВНИМАНИЕ

Запрещается выключать данное изделие во время очистки памяти Bluetooth.

- 1 Нажмите кнопку HOME, чтобы открыть экран главного меню.
- 2 Коснитесь следующих клавиш в следующем порядке.



Откроется экран "Bluetooth".

- 3 Коснитесь [Очист. пам. Bluetooth].

- 4 Коснитесь [Очист.]. Откроется экран подтверждения.

- 5 Коснитесь [OK]. Память Bluetooth будет очищена.

- Если вы не хотите очищать память, коснитесь [Отмена].

Обновление программного обеспечения Bluetooth

Эта функция используется для установки обновлений программного обеспечения Bluetooth на данном изделии. Подробнее о программном обеспечении Bluetooth и обновлении см. на нашем веб-сайте.

- Перед началом процесса источник сигнала будет выключен, а соединение Bluetooth разорвано.
- Эта настройка доступна, только если автомобиль припаркован в безопасном месте и включен ручной тормоз.

▲ВНИМАНИЕ

Запрещается выключать данное изделие и отсоединять телефон во время обновления программного обеспечения.

- 1 Нажмите кнопку HOME, чтобы открыть экран главного меню.
- 2 Коснитесь следующих клавиш в следующем порядке.



Откроется экран "Bluetooth".

- 3 Коснитесь [Обнов. ПО Bluetooth].
- 4 Коснитесь [Старт].

Откроется экран передачи данных.

- Следуйте указаниям на экране, чтобы завершить обновление программного обеспечения Bluetooth.

Отображение версии программного обеспечения Bluetooth

Если данное изделие не работает должным образом, возможно, потребуется обратиться по месту покупки с целью ремонта.

В этом случае может понадобиться указать версию программного обеспечения. Чтобы просмотреть эту информацию на данном устройстве, выполните следующие действия.

- 1 Нажмите кнопку HOME, чтобы открыть экран главного меню.
- 2 Коснитесь следующих клавиш в следующем порядке.



Откроется экран "Bluetooth".

- 3 Коснитесь [Версия Bluetooth]. Появится информация о версии модуля Bluetooth данного изделия.

Использование телефонной связи без снятия трубки

▲ВНИМАНИЕ

В целях безопасности по возможности избегайте разговоров по телефону во время движения.

Если ваш мобильный телефон оснащен функцией Bluetooth, можно выполнить беспроводное подключение сотового телефона к данному изделию. Используя функцию телефонной связи без снятия трубки, можно использовать функции данного изделия для осуществления или приема телефонных звонков. В этом разделе описано, как установить соединение Bluetooth и как использовать мобильный телефон с функцией Bluetooth в данном изделии.

На нашем веб-сайте содержится подробная информация о беспроводном соединении устройств с беспроводной технологией Bluetooth.

Отображение меню телефона

Используйте значок телефона, если вам нужно подключить мобильный телефон к данному изделию.

➡ Подробнее см. в разделе Глава 3.

- Значок телефона отображается на следующих экранах.
 - Экран главного меню
 - Экран управления AV-источниками
 - На боковой панели управления приложением на экранах AppRadio Mode и MirrorLink

- Коснитесь этой клавиши.



Открывает экран меню телефона.

- При первом использовании этой функции откроется экран "Телефонная

книга". Начиная со следующего раза будет открываться экран последней использованной функции.

■ Клавиши сенсорной панели

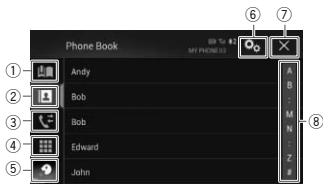

- 1 Открывает экран сохраненных номеров.
- 2 Переход к списку телефонной книги.
- 3 Переход к списку пропущенных, входящих и исходящих звонков.
- 4 Переход в режим прямого набора номера.
- 5 Включение функции распознавания речи (для iPhone).
- 6 Открывает экран меню установки.
- 7 Закрыть экран.
- 8 Отображает экран поиска по алфавиту.

■ Чтение экрана

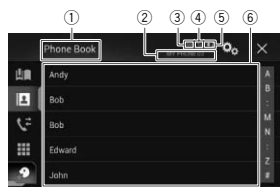

- 1 Название меню
- 2 Название подсоединенного мобильного телефона
- 3 Заряд аккумулятора мобильного телефона
- 4 Статус приема мобильного телефона
- 5 Индикатор наличия подключенного телефона с функцией Bluetooth. Отображается номер подключенного устройства.
- 6 Область отображения списка

Исходящий звонок

Вы можете сделать звонок несколькими способами.

■ Прямой набор номера

- 1 Нажмите кнопку **HOME**, чтобы открыть экран главного меню.
- 2 Коснитесь следующих клавиш в следующем порядке.



Откроется экран "Набор".



- 1 Цифровая клавиатура
- 2 Удаление одного символа. Чтобы удалить все символы, коснитесь и удерживайте данную клавишу.

3 Для набора номера коснитесь цифровых клавиш.

4 Коснитесь этой клавиши.



Вызов.

5 Коснитесь этой клавиши.



Окончание звонка.

Звонок будет завершен.

- Во время окончания звонка может быть слышен шум.

■ Звонок по номеру в телефонной книге

После того как найден нужный номер в телефонной книге, можно выбрать абонента и позвонить.

- Обычно список абонентов переносится на данное изделие автоматически при подключении телефона. Если этого не произошло, воспользуйтесь меню телефона, чтобы перенести список абонентов. При использовании меню "Bluetooth" функция возможности обнаружения данного изделия должна быть включена.

➔ Подробную информацию см. в разделе Включение функции возможности обнаружения на стр. 15.

1 Нажмите кнопку **HOME**, чтобы открыть экран главного меню.

2 Коснитесь следующих клавиш в следующем порядке.



Откроется экран "Телефонная книга".

3 Коснитесь нужного имени в списке.

Откроется экран подробной информации из телефонной книги.

4 Коснитесь номера, по которому необходимо позвонить.

Откроется экран набора номера.

5 Начнется набор номера.

- Чтобы отменить звонок, коснитесь

6 Коснитесь этой клавиши.



Окончание звонка.

Звонок будет завершен.

Выбор абонента с помощью режима алфавитного поиска

Если в телефонной книге сохранено слишком много номеров, можно выполнить алфавитный поиск по телефонной книге.

- 1 Нажмите кнопку **HOME**, чтобы открыть экран главного меню.
- 2 Коснитесь следующих клавиш в следующем порядке.



Откроется экран "Телефонная книга".

3 Коснитесь панели поиска по инициалам, чтобы открыть экран алфавитного поиска.

4 Коснитесь первой буквы имени абонента, которого вы ищете.

Абоненты из телефонной книги ("Телефонная книга"), чьи имена начинаются на эту букву, будут показаны на экране (например, если выбрано "В": "Валентин", "Виталий" и "Владимир").

- Когда для системы установлен английский язык, появляется следующая клавиша. Если необходимо изменить символ, коснитесь следующей клавиши несколько раз, пока не появится нужный символ.



Меняет символ.

5 Коснитесь списка, чтобы открыть список телефонных номеров выбранного абонента.

Откроется экран подробной информации из телефонной книги.

- Если для одного абонента сохранено несколько телефонных номеров, выберите один из них, коснувшись его.

6 Коснитесь номера, по которому необходимо позвонить.

Откроется экран набора номера.

7 Начнется набор номера.

- Чтобы отменить звонок, коснитесь

8 Коснитесь этой клавиши.

Окончание звонка.

Звонок будет завершен.

Набор номера из списка

Большинство недавно сделанных (исходящих, входящих и пропущенных) звонков сохраняются в соответствующих списках. Вы можете просмотреть список истории звонков и набрать любой из содержащихся в нем номеров.

1 Нажмите кнопку HOME, чтобы открыть экран главного меню.

2 Коснитесь следующих клавиш в следующем порядке.



Откроется экран "История".

- В зависимости от типа мобильного телефона некоторые вызовы могут не отображаться в истории звонков.

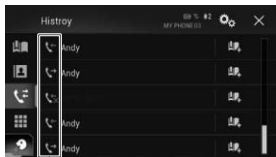

①

① Тип истории звонков



Входящие вызовы.



Исходящие вызовы.



Пропущенные вызовы.

3 Чтобы сделать звонок, коснитесь нужной записи в списке.

Откроется экран набора номера.

4 Начнется набор номера.

- Чтобы отменить звонок, коснитесь

5 Коснитесь этой клавиши.

Окончание звонка.

Звонок будет завершен.

Использование списков сохраненных номеров

Можно набрать номер из списка сохраненных номеров.

Регистрация телефонного номера

Для каждого устройства можно сохранить до шести телефонных номеров.

1 Нажмите кнопку HOME, чтобы открыть экран главного меню.

2 Коснитесь следующих клавиш в следующем порядке.



Откроется экран "Телефонная книга" или "История".

3 Коснитесь этой клавиши.

Зарегистрируйте телефонный номер в списке "Автонабор".

Как позвонить на номер из списка сохраненных номеров

1 Нажмите кнопку HOME, чтобы открыть экран главного меню.

2 Коснитесь следующих клавиш в следующем порядке.

Откроется экран "Автонабор".

3 Чтобы сделать звонок, коснитесь нужной записи в списке.

Откроется экран набора номера.

4 Начнется набор номера.

- Чтобы отменить звонок, коснитесь

5 Коснитесь этой клавиши.

Окончание звонка.

Звонок будет завершен.

Удаление телефонного номера

1 Нажмите кнопку HOME, чтобы открыть экран главного меню.

2 Коснитесь следующих клавиш в следующем порядке.



Откроется экран "Автонабор".

3 Коснитесь этой клавиши.

Удаление телефонного номера.

Прием входящего звонка

При использовании данного изделия можно выполнять телефонное соединение без снятия трубки.

■ Ответ на входящий звонок

Данное изделие сообщит о получении звонка, отобразив сообщение и воспроизведя звук звонка.

- Вы можете настроить систему на автоматический ответ на входящие звонки. Если настройка автоматического ответа на входящие звонки не выполнена, на звонки нужно будет отвечать вручную.

➔ Подробнее см. в разделе Автоматический ответ на входящий звонок на стр. 19.

- Если номер телефона, с которого получен звонок, уже зарегистрирован в "Телефонная книга", появится зарегистрированное имя.

1 Коснитесь этой клавиши.

Принять входящий звонок.



Отклонить входящий звонок.

Отклоненный звонок заносится в список пропущенных звонков.

➔ Подробнее см. в разделе Набор номера из списка на стр. 18.

2 Коснитесь этой клавиши.

Окончание звонка.

Звонок будет завершен.

Как свернуть экран информации о звонке

- Экран информации о звонке невозможно свернуть на Экране управления AV-источниками.
- AV-источники нельзя выбирать во время телефонного разговора, даже если экран информации о звонке свернут.

1 Коснитесь этой клавиши.

Экран информации о звонке будет свернут.

2 Коснитесь этой клавиши.

Развернуть экран информации о звонке.

Изменение настроек телефона**■ Автоматический ответ на входящий звонок**

Данное изделие будет автоматически отвечать на входящие звонки, поступающие на подключенный к нему мобильный телефон, поэтому можно отвечать на звонки во время движения, не отрывая рук от рулевого колеса. Если для «Автоответ» выбрано «Вкл.», система автоматически ответит на входящий звонок через 5 секунд.

1 Нажмите кнопку HOME, чтобы открыть экран главного меню.**2 Коснитесь следующих клавиш в следующем порядке.**

Откроется экран «Bluetooth».

3 Несколько раз коснитесь [Автоответ], пока не появится нужная настройка.

- Вык (по умолчанию): Функция автоматического ответа на звонки выключена.
- Вкл.: Функция автоматического ответа на звонки включена.

■ Включение сигнала вызова

Можно включить или отключить сигнал входящего звонка данного изделия. Если эта функция включена, будет

использоваться сигнал входящего звонка данного изделия.

1 Нажмите кнопку HOME, чтобы открыть экран главного меню.**2 Коснитесь следующих клавиш в следующем порядке.**

Откроется экран «Bluetooth».

3 Несколько раз коснитесь [Мелодия звонка], пока не появится нужная настройка.

- Вкл. (по умолчанию): Включение сигнала входящего звонка.
- Вык: Выключение сигнала входящего звонка.

■ Изменение порядка отображения имени и фамилии в телефонной книге

Когда ваше устройство подключено к данному изделию, порядок отображения имен и фамилий в вашей телефонной книге может быть обратным. С помощью этой функции можно вернуть исходный порядок отображения. (Изменение порядка отображения имени и фамилии в телефонной книге)

1 Нажмите кнопку HOME, чтобы открыть экран главного меню.**2 Коснитесь следующих клавиш в следующем порядке.**

Откроется экран «Bluetooth».

3 Коснитесь [Порядок имени].

Откроется экран подтверждения.

4 Коснитесь [Да].

- Если изменение порядка отображения не выполнено, отобразится

сообщение «Ошибка имени». В этом случае повторите процесс с начала.

- Изменение порядка отображения имен на данном изделии не влияет на информацию, сохраненную в вашем устройстве Bluetooth.

■ Настройка режима защищенной связи

Во время разговора можно включить режим защищенной связи (разговор непосредственно по мобильному телефону).

● Для включения или выключения режима защищенной связи коснитесь следующих клавиш.

	Разговор непосредственно по сотовому телефону
	Телефонная связь без снятия трубки

■ Регулировка громкости при разговоре

Чтобы обеспечить хорошее качество звука, на данном изделии можно регулировать громкость при разговоре. Если громкость для вашего абонента недостаточная, используйте эту функцию.

● Коснитесь этой клавиши.

	Выбор одного из трех уровней громкости.
--	---

- Этой функцией можно пользоваться во время разговора.
- Настройки можно сохранить отдельно для каждого устройства.

Использование функции распознавания речи (для iPhone)

Можно использовать функцию распознавания речи на iPhone.

- Если используется iPhone с iOS 6.1 или более поздней версии, режим Siri Eyes Free будет работать на данном изделии.

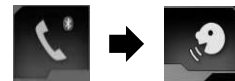
1 Нажмите кнопку HOME, чтобы открыть экран главного меню.**2 Для включения голосового управления коснитесь следующих клавиш.**

Функция распознавания речи запускается, и открывается экран голосового управления.

Использование функции распознавания речи аналогично ее использованию на iPhone.

- Запустить функцию распознавания речи можно также, удерживая кнопку HOME.

	Означает, что данное изделие готово к получению голосовых команд.
--	---

	Выключение функции распознавания речи.
--	--

Примечания по телефонной связи без снятия трубки**Общие замечания**

- Подсоединение всех сотовых телефонов с беспроводной технологией Bluetooth не гарантируется.
- Во время звонков и обмена данными с помощью технологии Bluetooth расстояние по прямой между данным изделием и мобильным телефоном должно составлять не более 10 метров. Однако в зависимости от условий использования реальное расстояние передачи может быть меньше, чем расчетное расстояние.
- При использовании некоторых сотовых телефонов звук звонка может не выводиться через динамики.
- В случае выбора на сотовом телефоне режима защищенной связи,

телефонная связь без снятия трубки может быть отключена.

Регистрация и соединение

- Операции, выполняемые на сотовом телефоне, могут отличаться в зависимости от его типа. Подробную информацию можно получить в инструкции к сотовому телефону.
- В случае использования сотовых телефонов передача телефонной книги может не функционировать несмотря на то, что телефон сопряжен с данным изделием. В таком случае отсоедините телефон, снова выполните сопряжение телефона с данным изделием и затем выполните передачу телефонной книги.

Выполнение и прием звонков

- Вы можете слышать шум в следующих ситуациях:
 - Когда вы отвечаете на звонок с помощью кнопки на телефоне.
 - Когда абонент на другом конце вешает трубку.
- Если абонент на другом конце линии не слышит разговор из-за эхо, уменьшите уровень громкости для телефонной связи без снятия трубки. Это позволит уменьшить эхо.
- С некоторыми моделями телефона система телефонной связи без снятия трубки может не работать даже при нажатии кнопки ответа на звонок.
- Если номер телефона, с которого получен звонок, уже зарегистрирован в телефонной книге, появится зарегистрированное имя. Если один и тот же номер телефона зарегистрирован под разными именами, будет отображен только номер телефона.
- Если номер телефона входящего звонка не зарегистрирован в телефонной книге, появится номер телефона входящего звонка.

История принятых звонков и запись исходящих звонков

- Вы не можете осуществить звонок на номер неизвестного пользователя (без

номера телефона) из истории принятых звонков.

- Если звонки были совершены через мобильный телефон, в данном изделии не будет сохранена история звонков.

Передача телефонной книги

- Если в телефонной книге мобильного телефона больше 800 записей, не все записи могут быть загружены полностью.
- В некоторых моделях сотовых телефонов передача всех записей телефонной книги сразу может быть невозможна. В этом случае выполните передачу данных с сотового телефона по одной записи.
- В зависимости от модели мобильного телефона данное изделие не всегда может отображать телефонную книгу правильно. (Некоторые символы могут быть искажены, или же порядок отображения имени и фамилии может быть обратным.)
- Если в телефонной книге на сотовом телефоне имеются изображения, передача телефонной книги может быть выполнена некорректно. (Данные с изображениями нельзя передать с сотового телефона.)
- В зависимости от модели сотового телефона, передача телефонной книги может быть невозможна.

Настройка iPod / iPhone и смартфонов

При использовании с данным изделием iPod / iPhone или смартфона настройте параметры изделия в соответствии с подключаемым устройством. В настоящем разделе описаны настройки для каждого типа устройств.

Основная настройка iPod / iPhone или смартфона

- 1 Выберите метод подключения устройства.
 - ➔ Подробную информацию см. в разделе Установка способа подключения устройства на стр. 20.
- 2 Подключите устройство к данному изделию.
 - ➔ Для получения подробной информации о подключениях см. Глава 29.
- 3 При необходимости подключите устройство к данному изделию с помощью Bluetooth.
 - ➔ Для получения подробной информации о соединении Bluetooth см. Глава 3.

Установка способа подключения устройства

Если в данном изделии необходимо использовать приложение для iPhone или смартфона, необходимо выбрать способ подключения устройства. Настройка зависит от подключенного устройства.

- 1 **Нажмите кнопку HOME, чтобы открыть экран главного меню.**
- 2 **Коснитесь следующих клавиш в следующем порядке.**

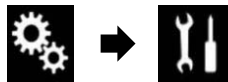

Откроется экран «Система».

- 3 **Коснитесь [Ввод/вывод].**
- 4 **Коснитесь [Настройка смартфона].** Откроется экран «Настройка смартфона».

5 Коснитесь следующих настроек.

- Устройство: выберите устройство для подключения.
- Соединение: выберите метод подключения.
- Правильно настройте параметры в соответствии с подключаемым

устройством и используемым методом подключения.

- ➔ Подробную информацию см. в разделе Информация о подключении и функциях отдельных устройств на стр. 21.
- При изменении настроек появится экран подтверждения. Коснитесь [OK]. Настройка будет изменена после автоматического выполнения следующих процессов.
 - Источник выключается.
 - **AppRadio Mode** и MirrorLink выполняются.
 - Подключение телефона (через USB и Bluetooth) разъединяется. Для отмены коснитесь кнопки [Отмена].

Совместимость с iPod

Данное изделие поддерживает только следующие модели iPod и версии программного обеспечения для iPod. Прочие модели и версии могут работать некорректно.

Изготовлено для

- iPhone 5c: iOS 7.0.3
- iPhone 5s: iOS 7.0.3
- iPhone 5: iOS 7.0.3
- iPhone 4s: iOS 7.0.3
- iPhone 4: iOS 7.0.3
- iPhone 3GS: iOS 6.0.1
- iPod touch (5-го поколения): iOS 6.0.1
- iPod touch (4-го поколения): iOS 6.0.1
- iPod touch (3-го поколения): iOS 5.1.1
- iPod touch (2-го поколения): iOS 4.2.1
- iPod classic 160 Гб (2009): Версия 2.0.4
- iPod classic 160 Гб (2008): Версия 2.0.1
- iPod classic 80 Гб: Версия 1.1.2
- iPod nano (7-го поколения)
- iPod nano (6-го поколения): Версия 1.2
- iPod nano (5-го поколения): Версия 1.0.2
- iPod nano (4-го поколения): Версия 1.0.4
- iPod nano (3-го поколения): Версия 1.1.3
- Вы можете подключить iPod, совместимый с данным изделием, и управлять им с помощью отдельно

приобретенных соединительных кабелей.

- ❑ Способы управления могут варьироваться в зависимости от модели iPod и версии программного обеспечения iPod.
- ❑ В зависимости от версии программного обеспечения устройства iPod оно может быть несовместимо с данным изданием. Более подробная информация о совместимости iPod с данным изданием содержится на нашем веб-сайте.

Данное руководство применяется к перечисленным ниже моделям iPod.

iPod с 30-штырьковым разъемом

- iPhone 4s
 - iPhone 4
 - iPhone 3GS
 - iPod touch 4-го поколения
 - iPod touch 3-го поколения
 - iPod touch 2-го поколения
 - iPod classic 160 Гб
 - iPod classic 80 Гб
 - iPod nano 6-го поколения
 - iPod nano 5-го поколения
 - iPod nano 4-го поколения
 - iPod nano 3-го поколения
- iPod с разъемом Lightning
- iPhone 5c
 - iPhone 5s

- iPhone 5
- iPod touch 5-го поколения
- iPod nano 7-го поколения

Совместимость с устройствами Android™

- ❑ Способы управления могут варьироваться в зависимости от устройства Android и версии Android OS.
- ❑ В зависимости от версии Android OS оно может быть несовместимо с данным изданием.
- ❑ Совместимость со всеми устройствами Android не гарантируется. Более подробная информация о совместимости устройств Android с данным изданием содержится на нашем веб-сайте.

Совместимость с устройствами MirrorLink

- ❑ Данное изделие совместимо с MirrorLink версии 1.0.
- ❑ Совместимость со всеми устройствами MirrorLink не гарантируется. Более подробная информация о совместимости устройств MirrorLink с данным изданием содержится на нашем веб-сайте.

Информация о подключении и функциях отдельных устройств

Настройки и кабели, необходимые для подключения отдельных устройств, а также доступные источники перечислены ниже.

iPod / iPhone с 30-штырьковым разъемом				
Необходимые кабели (продаются отдельно)		Кабельное подключение не требуется.		CD-IU201V CD-IU201S
Настройка смартфона	Устройство Соединение	iPhone/iPod Без пров. BT	iPhone/iPod USB	iPhone/iPod USB
Соединение Bluetooth		Подключение Bluetooth необходимо для использования aha.		—

Требования к соединению		—	Подключите к USB-порту 1 для использования aha.	Подключите к USB-порту 1 для использования AppRadio Mode .
Источник	iPod (звук)	—	✓	✓
	iPod (видео)	—	✓	✓
	aha	✓	✓	✓
	AppRadio Mode	—	—	✓

iPod / iPhone с разъемом Lightning

Необходимые кабели (продаются отдельно)		Кабельное подключение не требуется.	CD-IU52	<ul style="list-style-type: none"> ● CD-IH202 ● CD-IU52 ● Цифровой AV-адаптер Lightning
Настройка смартфона	Устройство Соединение	iPhone/iPod Без пров. BT	iPhone/iPod USB	iPhone/iPod Цифр. адапт. AV
Соединение Bluetooth		Подключение Bluetooth необходимо для использования aha.		Подключение Bluetooth необходимо для использования aha.
Требования к соединению		—	—	Подключите к USB-порту 1 для использования AppRadio Mode .
Источник	iPod (звук)	—	✓	—
	iPod (видео)	—	—	—
	aha	✓	✓	✓
	AppRadio Mode	—	—	✓
Замечания		—	—	iPod недоступен. Для воспроизведения музыки и видео в AppRadio Mode воспользуйтесь CarMediaPlayer . (*1)
(*1) Установите на iPod или iPhone приложение CarMediaPlayer . ➤ Подробнее о CarMediaPlayer см. на нашем веб-сайте. ➤ Для получения подробной информации обратитесь к руководству CarMediaPlayer .				

Android, устройство MirrorLink				
Необходимые кабели (продаются отдельно)		Кабельное подключение не требуется.	CD-AH200	CD-MU200
Настройка смартфона	Устройство	Другое	Другое	Другое
	Соединение	Без пров. BT	HDMI	USB
Соединение Bluetooth		Подключение Bluetooth необходимо для использования аha.	Необходимо подключение Bluetooth.	Подключение Bluetooth необходимо для использования аha.
Требования к соединению		—	Подключите к USB-порту 2.	Подключите к USB-порту 2.
Источник	aha	✓	✓	✓
	AppRadio Mode	—	✓	—
	MirrorLink	—	—	✓

Использование радио

С помощью данного изделия можно прослушивать радио. В данном разделе приведено описание действий с радио.

Использование клавиш сенсорной панели

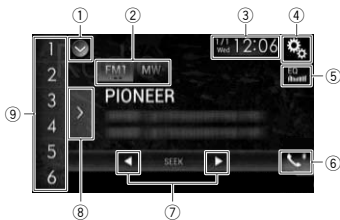

- ① Отображает список источников.
- ➔ Подробную информацию см. в разделе Выбор источника для переднего дисплея из списка источников на стр. 13.
- ② Выбор диапазона.
- ➔ Подробную информацию см. в разделе Выбор диапазона на стр. 22.
- ③ Открывает экран времени и даты.
- ➔ Подробную информацию см. в разделе Установка времени и даты на стр. 64.

- ④ Открывает экран меню установки.
- ⑤ Вызов кривых эквалайзера.
- ➔ Подробнее см. в разделе Использование эквалайзера на стр. 56.
- ⑥ Открывает экран меню телефона.
- ➔ Подробнее см. в разделе Отображение меню телефона на стр. 16.
- ⑦ Выполнение ручной настройки или настройки с поиском.
- ➔ Подробную информацию см. в разделе Ручная настройка на стр. 22.
- ➔ Подробную информацию см. в разделе Настройка с поиском на стр. 23.
- ⑧ Отображение предустановленных каналов.
- ➔ Подробную информацию см. в разделе Выбор предустановленного канала из списка на стр. 23.
- ⑨ Вызов предустановленных каналов, назначенных клавишам, простым касанием на клавишу.
- ➔ Сохранение текущей частоты вещания и назначение его клавише для последующего вызова нажатием на клавишу.
- ➔ Подробную информацию см. в разделе Сохранение частот радиостанций на стр. 23.

Чтение экрана

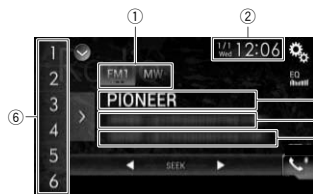

- ① Индикатор диапазона частот
Отображение диапазона настройки: FM1, FM2, FM3 или MW/LW.
- ② Текущее время и дата
- ③ Индикатор кода программы
Указывает код программы (название станции) текущей станции.
- ❑ Если выбрано "MW/LW", вместо него будет отображаться частота.
- ④ Область отображения радиотекста
Отображение принимаемого в данный момент радиотекста.
- ❑ Если выбрано "MW/LW", ничего не отображается.
- ⑤ Информация о композиции
Отображение названия текущей композиции и/или имени исполнителя текущей композиции (если имеется).
- ❑ Если выбрано "MW/LW", ничего не отображается.
- ⑥ Индикатор предустановленного номера
Подсвечивает выбранный предустановленный элемент.

Процедура запуска

- 1 **Откройте экран выбора AV-источника.**
➔ Подробное описание соответствующих операций см. в разделе Отображение экрана управления AV-источниками на стр. 12.
- 2 **Коснитесь [Radio] на экране выбора AV-источника.**
Открывается экран "Radio".

- 3 **Используйте клавиши сенсорной панели на экране для управления воспроизведением радио.**
➔ Подробнее см. в разделе Использование клавиш сенсорной панели на стр. 22.

Выбор диапазона

- **Несколько раз коснитесь показанной ниже клавиши, пока не отобразится нужный диапазон.**

	Переключение между следующими диапазонами FM: FM1, FM2 и FM3.
	Переключение между следующими диапазонами MW/LW: MW и LW.

- ❑ Данная функция используется для подготовки разных предустановленных списков для каждого диапазона.

Ручная настройка

- **Для ручной настройки коснитесь следующих клавиш.**

	Переход на один шаг назад.
	Переход на один шаг вперед.

- ❑ Данная функция используется для подготовки разных предустановленных списков для каждого диапазона.

Настройка с поиском

- Коснитесь и удерживайте одну из следующих клавиш около одной секунды, затем отпустите.



Сканирование частот происходит до тех пор, пока не будет найдена станция с достаточно мощным сигналом вещания.

Чтобы отменить настройку с поиском, кратко коснитесь любой из этих клавиш.

При удерживании любой из этих клавиш нажатой можно пропускать частоты вещания. Настройка с поиском начнется, когда вы отпустите клавишу.



Выбор предустановленного канала из списка

После сохранения каналов вещания можно легко вызвать предустановленные каналы из памяти посредством касания одной клавиши.

➔ Подробную информацию см. в разделе Сохранение частот радиостанций на стр. 23.

- 1 Коснитесь клавиши отображения списка предустановленных каналов.



①

- ① Клавиша отображения списка предустановленных каналов

- 2 Коснитесь пункта в списке (от “1” до “6”) для переключения на канал, зарегистрированный в качестве предустановленного канала.

□ При касании клавиши отображения предустановленных каналов, когда список предустановленных каналов уже отображен, список исчезнет, и на дисплее появятся клавиши настроенных станций.

Сохранение частот радиостанций

Касание любой клавиши настроенной станции (от “1” до “6”) позволяет легко сохранить до шести станций вещания для последующего вызова (также посредством касания клавиши).

- 1 Выберите частоту, которую нужно сохранить в памяти.
- 2 Коснитесь и удерживайте любую клавишу настроенной станции от [1] до [6].

Выбранная радиостанция сохранена в памяти.

При последующем касании той же клавиши настроенной станции от “1” до “6” из памяти будут вызываться соответствующие программы.

□ В памяти можно сохранить до 18 FM-станций, по шесть для каждого из трех FM-диапазонов, а также шесть MW/LW-станций.

Сохранение частот вещания с наиболее сильными сигналами

Функция BSM (память лучших станций) автоматически сохраняет шесть частот радиостанций с наиболее мощным сигналом для клавиш настроенных станций от “1” до “6”. После сохранения на них можно будет настроиться путем касания клавиши.

□ Сохранение частот вещания с помощью BSM может привести к замене уже сохраненных частот вещания.

□ Сохраненные ранее частоты вещания могут сохраняться в памяти, если количество сохраненных частот вещания с наиболее мощным сигналом не превысило допустимого.

- 1 Коснитесь клавиши отображения списка предустановленных каналов.

Откроется список предустановленных каналов.

- 2 Коснитесь [BSM], чтобы начать поиск.

Появится сообщение. Во время отображения сообщения шесть частот вещания с наиболее мощным сигналом будут сохранены для клавиш настроенных станций от “1” до “6” в порядке мощности их сигнала. После завершения процесса сообщения исчезнет.

● При касании [Отмена] процесс сохранения будет отменен.

Настройка на частоты с мощными сигналами

□ Эта настройка доступна только в случае, если в качестве источника выбрано значение “Radio”.

Настройки на местные станции позволяют прослушивать только радиостанции с достаточно сильными сигналами для хорошего приема.

- 1 Нажмите кнопку HOME, чтобы открыть экран главного меню.
- 2 Коснитесь следующих клавиш в следующем порядке.

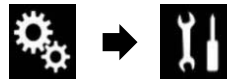

Откроется экран “Система”.

- 3 Коснитесь [AV вход].
 - 4 Коснитесь [Параметры радио].
 - 5 Коснитесь [Локально].
- Появится всплывающее меню.

- 6 Коснитесь элемента, который необходимо установить.

FM

- Вык (по умолчанию): Выключение настройки с поиском.
- Уровень 1: Установка уровня чувствительности 1 для FM.
- Уровень 2: Установка уровня чувствительности 2 для FM.
- Уровень 3: Установка уровня чувствительности 3 для FM.
- Уровень 4: Установка уровня чувствительности 4 для FM.

MW/LW

- Вык (по умолчанию): Выключение настройки с поиском.
- Уровень 1: Установка уровня чувствительности 1 для MW/LW.
- Уровень 2: Установка уровня чувствительности 2 для MW/LW.
- Настройка FM “Уровень 4” (MW/LW “Уровень 2”) позволяет принимать только радиостанции с наиболее мощными сигналами, тогда как настройки с более низким уровнем позволяют принимать радиостанции с более слабыми сигналами.

Получение дорожных сообщений

□ Данная функция может использоваться только для диапазона частот FM.

Функция TA (ожидание дорожных сообщений) позволяет автоматически получать дорожные сообщения, независимо от того, какой источник прослушивается. Функцию TA можно включить как для станции TP (станции, транслирующей информацию о дорожном движении), так и для другой станции TP расширенной сети (станции со ссылками на станции TP).

1 Нажмите кнопку **HOME**, чтобы открыть экран главного меню.

2 Коснитесь следующих клавиш в следующем порядке.



Откроется экран «Система».

3 Коснитесь [AV вход].

4 Коснитесь [Параметры радио].

5 Несколько раз коснитесь [Прерывание ДС], пока не появится нужная настройка.

- Вык (по умолчанию): Дорожные сообщения не принимаются автоматически.
- Вкл.: Дорожные сообщения принимаются автоматически.

6 Настройтесь на станцию **TR** или другую станцию **TR** расширенной сети.

7 Воспользуйтесь кнопкой **VOL (+/-)** для регулировки громкости **ТА** во время передачи дорожных сообщений.

- Настроенный уровень громкости сохраняется в памяти и вызывается во время приема последующих дорожных сообщений.
- Новостную программу можно отменить, изменив источник сигнала.
 - После приема дорожных сообщений система переключится на первоначальный источник.
 - Когда функция **ТА** включена, во время настройки с автоматическим поиском или использования функции **BSM** выполняется настройка только станций **TR** и других станций **TR** расширенной сети.

Использование прерывов на новостные программы

- Данная функция может использоваться только для диапазона частот **FM**.

Если новостная программа передается с новостной станции с кодом **PTY**, данное издание может переключаться с любой станции на станцию вещания новостей. По окончании новостной программы возобновляется прием предыдущей программы.

1 Нажмите кнопку **HOME**, чтобы открыть экран главного меню.

2 Коснитесь следующих клавиш в следующем порядке.



Откроется экран «Система».

3 Коснитесь [AV вход].

4 Коснитесь [Параметры радио].

5 Несколько раз коснитесь [Прерывание новостей], пока не появится нужная настройка.

- Вык (по умолчанию): Отключение функции прерывания программы вещания для передачи новостей.
- Вкл.: Включение функции прерывания программы вещания для передачи новостей.
- Новостную программу можно отменить, изменив источник сигнала.

Настройка на альтернативные частоты

- Данная функция может использоваться только для диапазона частот **FM**.

Если прием станет неустойчивым или возникнет другая проблема, данное издание автоматически начнет поиск другой

станции в той же сети, которая ведет вещание с более мощным сигналом.

1 Нажмите кнопку **HOME**, чтобы открыть экран главного меню.

2 Коснитесь следующих клавиш в следующем порядке.



Откроется экран «Система».

3 Коснитесь [AV вход].

4 Коснитесь [Параметры радио].

5 Несколько раз коснитесь [Альтерн. частоты], пока не появится нужная настройка.

- Вык (по умолчанию): Отключение функции поиска альтернативных частот.
- Вкл.: Включение функции поиска альтернативных частот.
- Если функция **AF** включена, во время настройки с автоматическим поиском происходит настройка только на станции **RDS** или **BSM**.
- Во время вызова предустановленной станции тюнер может выполнить обновление предустановленной станции на новую частоту из списка альтернативных частот станции. Предустановленные номера не появятся на дисплее, если данные **RDS** принимаемой станции отличаются от данных первоначально сохраненной станции.
- Во время поиска альтернативной частоты звук может быть временно прерван другой программой.
- Функцию **AF** можно включать или отключать независимо для каждого диапазона **FM**.

Ограничение станций для регионального программирования

- Данная функция может использоваться только для диапазона частот **FM**.

При использовании **AF** (альтернативная частота) для автоматической перенастройки частот, региональная функция позволяет ограничить выбор станциями, транслирующими региональные программы.

1 Нажмите кнопку **HOME**, чтобы открыть экран главного меню.

2 Коснитесь следующих клавиш в следующем порядке.



Откроется экран «Система».

3 Коснитесь [AV вход].

4 Коснитесь [Параметры радио].

5 Несколько раз коснитесь [Региональные], пока не появится нужная настройка.

- Вкл. (по умолчанию): Включение региональной функции.
- Вык: Отключение региональной функции.
- Региональное программирование и региональные сети организованы по-разному в зависимости от страны (т.е. они могут варьироваться в зависимости от времени, страны или региона вещания).
- Предустановленные номера на дисплее могут исчезнуть во время настройки тюнера на региональную станцию, которая отличается от первоначально установленной.
- Региональную функцию можно включать или отключать независимо для каждого диапазона **FM**.

Переключение Автопоиска PI

Данному изделию не удается найти подходящую альтернативную частоту, или если при прослушивании трансляции принимаемый сигнал ослабевает, данное изделие автоматически выполнит поиск другой станции с такой же программой.

■ Активация Автопоиска PI для предустановленных станций

Данное изделие может автоматически выполнять поиск различных станций с одинаковыми программами даже при вызове предустановленных станций.

“Авто PI” можно установить только в том случае, если для источника сигнала установлено “OFF”.

- 1 Нажмите кнопку HOME, чтобы открыть экран главного меню.
- 2 Коснитесь следующих клавиш в следующем порядке.



Открывается экран “Система”.

- 3 Коснитесь [AV вход].
- 4 Коснитесь [Параметры радио].
- 5 Несколько раз коснитесь [Авто PI], пока не появится нужная настройка.

- Вык (по умолчанию): Отключение функции Автопоиска PI.
- Вкл.: Включение функции Автопоиска PI.

Использование аппаратных кнопок

Нажмите кнопку TRK

Позволяет перемещать предустановленные каналы вверх или вниз.

Нажмите и удерживайте кнопку TRK

Позволяет выполнять настройку с автоматическим поиском.

Использование ТВ-тюнера

Данное изделие можно использовать для управления ТВ-тюнером, например GEX-1550TV (продается отдельно).

➔ Подробную информацию относительно управления можно найти в руководстве по эксплуатации ТВ-тюнера.

В данном разделе приводится информация об операциях с телевизором и данным изделием, отличающихся от описанных в руководстве по эксплуатации ТВ-тюнера.

Использование клавиш сенсорной панели

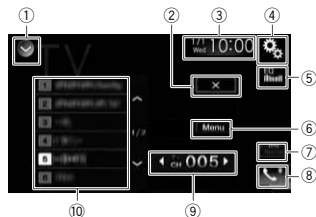

- 1 Отображает список источников.
- ➔ Подробную информацию см. в разделе Выбор источника для переднего дисплея из списка источников на стр. 13.
- 2 Закрывает отображение расписания трансляций.
- 3 Открывает экран времени и даты.
- ➔ Подробную информацию см. в разделе Установка времени и даты на стр. 64.
- 4 Открывает экран меню установки.
- 5 Вызов кривых эквалайзера.
- ➔ Подробнее см. в разделе Использование эквалайзера на стр. 56.
- 6 Отображает меню ТВ-тюнера.
- ➔ Подробную информацию см. в разделе Сохранение станций на стр. 25.
- 7 Изменение режима широкоформатного экрана.

- ➔ Подробнее см. в разделе Изменение режима широкоформатного экрана на стр. 64.
- 8 Открывает экран меню телефона.
- ➔ Подробнее см. в разделе Отображение меню телефона на стр. 16.
- 9 Переключает предустановленные каналы.
- 10 Выполняет выбор предустановленного канала.

Чтение экрана



- 1 Текущее время и дата

Процедура запуска

- 1 Откройте экран выбора AV-источника.
- ➔ Подробное описание соответствующих операций см. в разделе Отображение экрана управления AV-источниками на стр. 12.
- 2 Коснитесь [TV] на экране выбора AV-источника. Изображение будет выведено на экран.
- 3 Используйте клавиши сенсорной панели на экране для управления ТВ-тюнером.
- ➔ Подробную информацию см. в разделе Использование клавиш сенсорной панели на стр. 25.

Сохранение станций

Эта функция автоматически сохраняет прослушиваемые станции. Частоты трансляции, сохраненные на этом шаге, могут замещать частоты

трансляции, сохраненные ранее при помощи клавиш предустановленных каналов.

- 1 Коснувшись клавиши меню, откройте меню.
- 2 Коснитесь кнопки поиска каналов, чтобы начать поиск каналов. Предустановленные каналы в списке упорядочены по частоте каналов.
 - Чтобы отменить сохранение частот трансляции, коснитесь клавиши [Отмена].

Настройка видеосигнала

При подключении к данному изделию устройства AV выберите нужную настройку видеосигнала.

Этой функцией можно воспользоваться только для входного видеосигнала со входа AV.

- 1 Нажмите кнопку HOME, чтобы открыть экран главного меню.
- 2 Коснитесь следующих клавиш в следующем порядке.



Открывается экран “Установки ВИДЕО”.

- 3 Коснитесь [Настройки Видео сигнала].
- 4 Коснитесь [TV]. Появится всплывающее меню.
- 5 Коснитесь элемента, который необходимо установить.
 - Авто (по умолчанию): Автоматический выбор настройки видеосигнала.
 - PAL: Установка видеосигнала PAL.
 - NTSC: Установка видеосигнала NTSC.
 - PAL-M: Установка видеосигнала PAL-M.
 - PAL-N: Установка видеосигнала PAL-N.

- SECAM:
Установка видеосигнала SECAM.

Использование аппаратных кнопок

Нажмите кнопку TRK

Позволяет перемещать предустановленные каналы вверх или вниз.

Воспроизведение диска

Встроенный привод дисков данного изделия позволяет воспроизводить обычные музыкальные CD, Video-CD и DVD-Video. В данном разделе описаны соответствующие операции.

ВНИМАНИЕ

Из соображений безопасности просмотр видеоизображения во время движения автомобиля невозможен. Для просмотра видеоизображения необходимо остановиться в безопасном месте и задействовать стояночный тормоз.

Использование клавиш сенсорной панели (для воспроизведения аудио)

Например: CD

Экран воспроизведения (стр. 1)

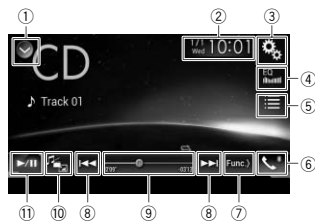

Экран воспроизведения (стр. 2)

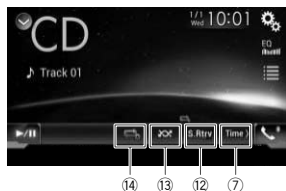

Использование клавиш сенсорной панели (для воспроизведения видео)

Пример: DVD

Экран воспроизведения (стр. 1)



Экран воспроизведения (стр. 2)



- 1 Отображает список источников.
- 2 Подбирает информацию см. в разделе Выбор источника для переднего дисплея из списка источников на стр. 13.
- 3 Открывает экран времени и даты.

- 4 Подбирает информацию см. в разделе Установка времени и даты на стр. 64.
- 5 Открывает экран меню установки.
- 6 Вызов кривых эквалайзера.
- 7 Подбирает информацию см. в разделе Использование эквалайзера на стр. 56.
- 8 Выбор дорожки из списка.
- 9 Подбирает информацию см. в разделе Выбор файла из списка названий файлов на стр. 27.
- 10 Открывает экран меню телефона.
- 11 Подбирает информацию см. в разделе Отображение меню телефона на стр. 16.
- 12 Выполняет переход на следующую или предыдущую страницу клавиш сенсорной панели.
- 13 Переход к следующему или предыдущему файлу.
- 14 Выбор точки воспроизведения с помощью ползунка.
- 15 Подбирает информацию см. в разделе Использование шкалы времени на стр. 13.
- 16 Изменение типа медиафайла.
- 17 Подбирает информацию см. в разделе Изменение типа медиафайла на стр. 28.
- 18 Переключение с паузы на воспроизведение и обратно.
- 19 Использование функции "Sound Retriever".
- 20 Подбирает информацию см. в разделе Настройка функции "Sound Retriever" на стр. 64.
- 21 Воспроизведение файлов в случайном порядке.
- 22 Подбирает информацию см. в разделе Воспроизведение дорожек в случайном порядке на стр. 27.
- 23 Выбор диапазона повторного воспроизведения.
- 24 Подбирает информацию см. в разделе Установка диапазона повторного воспроизведения на стр. 27.
- 25 Поиск отрывка, который необходимо воспроизвести.
- 26 Подбирает информацию см. в разделе Поиск отрывка, который необходимо воспроизвести на стр. 28.
- 27 Скрывает клавиши сенсорной панели.

При нажатии на эту область клавиши сенсорной панели будут скрыты.

- 28 Коснитесь экрана в любом месте, чтобы снова отобразить клавиши сенсорной панели.
- 29 Отображение меню DVD.
- 30 Подбирает информацию см. в разделе Использование меню DVD на стр. 28.
- 31 Переключение языка субтитров.
- 32 Подбирает информацию см. в разделе Переключение языка субтитров на стр. 28.
- 33 Переключение языка звуковой дорожки.
- 34 Подбирает информацию см. в разделе Переключение языка звуковой дорожки на стр. 28.
- 35 Остановка воспроизведения.
- 36 Изменение режима широкоформатного экрана.
- 37 Подбирает информацию см. в разделе Изменение режима широкоформатного экрана на стр. 64.
- 38 Воспроизведение по одному кадру (покадровое воспроизведение) или замедление воспроизведения (замедленное воспроизведение).
- 39 Подбирает информацию см. в разделе Покадровое воспроизведение на стр. 28.
- 40 Подбирает информацию см. в разделе Замедленное воспроизведение на стр. 28.
- 41 Выполнение операции (например, возобновления), сохраненной на диске.
- 42 Подбирает информацию см. в разделе Возврат к заданному эпизоду на стр. 29.
- 43 Возобновление воспроизведения (Закладка).
- 44 Подбирает информацию см. в разделе Возобновление воспроизведения (Закладка) на стр. 29.
- 45 Отображение клавиатуры меню DVD.
- 46 Подбирает информацию см. в разделе Управление меню DVD с помощью клавиш сенсорной панели на стр. 29.
- 47 Изменение ракурса (несколько ракурсов).

- Подробную информацию см. в разделе Выбор ракурса на DVD на стр. 29.
- Ⓔ Выбор аудиовыхода.
- Подробную информацию см. в разделе Выбор аудиовыхода на стр. 29.

Обозначения на экране (при воспроизведении аудио)

Например: CD



Обозначения на экране (при воспроизведении видео)

Пример: DVD

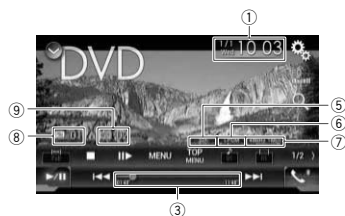

Пример: Video CD



- ① Текущее время и дата
- ② Индикатор условий воспроизведения
- Указывает текущее состояние воспроизведения.

Воспроизведение дорожек в случайном порядке

Индикатор	Значение
	Дорожки не воспроизводятся в случайном порядке.
	Все дорожки на текущем диске воспроизводятся в случайном порядке.

Установка диапазона повторного воспроизведения

Индикатор	Значение
	Повтор только текущей дорожки.
	Повтор текущего диска.

- ③ Индикатор времени воспроизведения
- Указывает прошедшее время воспроизведения в текущем файле.
- ④ Индикатор номера дорожки
- Указывает номер воспроизводимой в данный момент дорожки (если имеется).
- ⑤ Индикатор аудиоканала
- Указывает тип текущего аудиоканала, например, "МКн" (многоканальный).
- ⑥ Индикатор формата цифрового звука
- Используется для отображения выбранного формата цифрового звука (формат объемного звука).
- ⑦ Индикатор частоты дискретизации
- Указывает частоту дискретизации воспроизводимого в данный момент файла.
- ⑧ Индикатор номера главы
- Указывает номер воспроизводимой в данный момент главы.
- ⑨ Индикатор номера раздела
- Указывает воспроизводимый в данный момент раздел.
- ⑩ Индикатор PBC ON
- Указывает на то, что воспроизводится диск с включенной функцией PBC.

Процедура запуска

1 Откройте экран выбора AV-источника.

- Подробное описание соответствующих операций см. в разделе Отображение экрана управления AV-источниками на стр. 12.

2 Вставьте нужный диск в слот для загрузки диска.

Источник изменится и начнется воспроизведение.

- Подробнее см. в разделе Загрузка и извлечение диска на стр. 10.
- Если диск уже установлен, коснитесь [Disc] в списке источников или на экране выбора AV-источника.
- Подробную информацию см. в разделе Выбор источника для переднего дисплея из списка источников на стр. 13.
- Подробную информацию см. в разделе Выбор источника для переднего дисплея на экране выбора AV-источника на стр. 12.

3 Используйте клавиши сенсорной панели на экране для управления воспроизведением диска.

- Подробную информацию см. в разделе Использование клавиш сенсорной панели (для воспроизведения аудио) на стр. 26.
- Подробную информацию см. в разделе Использование клавиш сенсорной панели (для воспроизведения видео) на стр. 26.

Выбор файла из списка названий файлов

Дорожки для воспроизведения можно выбрать из списка названий дорожек, представляющего собой список дорожек, записанных на диске.

1 Коснитесь этой клавиши.



Выводится список дорожек, записанных на диске.

2 Коснитесь названия дорожки в списке, чтобы воспроизвести ее.

Воспроизведение дорожек в случайном порядке

Все дорожки на диске можно воспроизводить в случайном порядке путем касания всего одной клавиши.

● Несколько раз коснитесь показанной ниже клавиши, пока не отобразится нужная настройка.



Включение или выключение воспроизведения в случайном порядке.

- (по умолчанию): Дорожки не воспроизводятся в случайном порядке.
- : Все дорожки в текущем диапазоне повторного воспроизведения воспроизводятся в случайном порядке.
- Если воспроизведение в случайном порядке включено, когда в качестве диапазона повторного воспроизведения выбрана текущая дорожка, диапазон повторного воспроизведения автоматически будет изменен на повтор всего диска.

Установка диапазона повторного воспроизведения

Диапазон повторного воспроизведения можно изменить путем касания всего лишь одной клавиши.

● Несколько раз коснитесь показанной ниже клавиши, пока не отобразится нужная настройка.



Изменение диапазона повторного воспроизведения.

●  (по умолчанию):

● Повтор текущего диска.

● 

● Повтор только текущей дорожки.

□ Если воспроизведение в случайном порядке включено, когда в качестве диапазона повторного воспроизведения выбран текущий диск целиком, диапазон повторного воспроизведения автоматически будет изменен на повтор текущей дорожки.

□ Если воспроизведение в случайном порядке включено, когда в качестве диапазона повторного воспроизведения выбрана текущая дорожка, диапазон повторного воспроизведения автоматически будет изменен на повтор всего диска.

□ Когда воспроизведение в случайном порядке включено, в качестве диапазона повторного воспроизведения можно выбрать текущий диск целиком или текущую дорожку.

Видео

●  (по умолчанию):
● Повтор всех файлов.

● 

● Повтор только текущего раздела.

● 

● Повтор только текущей главы.

Изменение типа медиафайла

При воспроизведении с носителя, на котором записаны разные типы медиафайлов, можно выбрать соответствующий тип медиафайла для воспроизведения.

1 Коснитесь этой клавиши.



Открывает всплывающее меню для выбора типа медиафайла для воспроизведения.

2 Коснитесь элемента, который необходимо установить.

● Music:

● Переключение типа медиафайла на музыку (сжатые аудиофайлы).

● Video:

● Переключение типа медиафайла на видео.

● CD-DA:

● Переключение типа медиафайла на CD (CD-DA).

Поиск отрывка, который необходимо воспроизвести

Можно воспользоваться функцией поиска, чтобы найти отрывок, который вы хотите воспроизвести.

□ Для DVD-Video можно выбрать Title (название), Chapter (раздел) или 10Key (цифровая клавиатура).

□ Для дисков Video CD можно выбрать Track (дорожка) или 10Key (цифровая клавиатура).

□ Пункт 10Key (цифровая клавиатура) доступен только для дисков Video-CD с функцией PBC (управление воспроизведением).

□ Поиск по разделу и времени будет недоступен, если воспроизведение диска остановлено.

1 Коснитесь этой клавиши.



Открывает экран поиска по номеру.

2 Коснитесь [Title] (название), [Chapter] (раздел) или [10Key] (цифровая клавиатура).

3 Коснитесь клавиши от [0] до [9], чтобы ввести нужный номер.

□ Чтобы удалить введенную цифру, коснитесь клавиши [Очист]. Чтобы удалить несколько цифр, коснитесь клавиши [Очист] и удерживайте ее.

4 Коснитесь этой клавиши.



Регистрация номера и начало воспроизведения.

Использование меню DVD

Выполнять операции в меню DVD можно, непосредственно касаясь пунктов меню на экране.

□ Данная функция может не функционировать надлежащим образом с содержимым некоторых DVD-дисков. В таком случае воспользуйтесь клавишами сенсорной панели для управления меню DVD.

1 Коснитесь экрана, чтобы отобразить клавиши сенсорной панели.

2 Коснитесь этой клавиши.



Отображение клавиш сенсорной панели для работы с меню DVD.



3 Коснитесь нужного пункта меню.

Переключение языка субтитров

Вы можете переключить язык субтитров во время воспроизведения диска, если на диске есть многоязычные данные (многоязычные субтитры).

● Несколько раз коснитесь показанной ниже клавиши, пока не отобразится нужная настройка.



Изменение языка субтитров.
Переключать язык субтитров можно также с помощью меню "Настройка DVD/DivX".

➔ Подробнее см. в разделе Настройка приоритетных языков на стр. 60.

Переключение языка звуковой дорожки

Вы можете переключить язык звуковой дорожки во время воспроизведения

диска, если на диске есть многоязычные данные (многоканальный звук).

● Несколько раз коснитесь показанной ниже клавиши, пока не отобразится нужная настройка.



Изменение языка звуковой дорожки.

Переключать язык звуковой дорожки можно также с помощью меню "Настройка DVD/DivX".

➔ Подробнее см. в разделе Настройка приоритетных языков на стр. 60.

Покадровое воспроизведение

Позволяет выполнять покадровое воспроизведение во время паузы.

● Коснитесь [II] во время паузы.

Каждое касание [II] позволяет перемещаться на один кадр вперед.

□ Для возврата к обычному воспроизведению коснитесь клавиши [▶/II].

□ Изображения при покадровом воспроизведении некоторых дисков могут быть нечеткими.

Замедленное воспроизведение

Позволяет снижать скорость воспроизведения.

1 Во время воспроизведения коснитесь и удерживайте [II], пока на экране не отобразится стрелка.

Когда отображается стрелка, начинается замедленное воспроизведение.

□ Для возврата к обычному воспроизведению коснитесь клавиши [▶/II].

2 Коснитесь [II] для регулировки скорости замедленного воспроизведения.

При каждом касании [II] устанавливается одна из четырех скоростей в следующем порядке:

1/16 → 1/8 → 1/4 → 1/2

□ Во время замедленного воспроизведения звук отсутствует.

- ❑ Изображения при замедленном воспроизведении некоторых дисков могут быть нечеткими.
- ❑ Замедленное воспроизведение назад невозможно.

Возврат к заданному эпизоду

При использовании диска с записанной точкой возврата диск вернется в заданную точку и начнется воспроизведение с этой точки.

Эту функцию можно использовать, если заданный эпизод не запрограммирован на диске.

- ❑ Эта функция доступна только для DVD-Video и дисков Video-CD с функцией PBC (управление воспроизведением).

● Коснитесь этой клавиши.

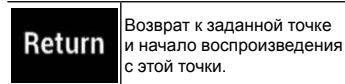

- ❑ Заданная точка может быть разной в зависимости от диска.

Возобновление воспроизведения (Закладка)

Функция Закладка позволяет возобновить воспроизведение с выбранной сцены при следующей загрузке диска.

● Коснитесь этой клавиши.

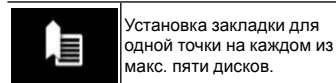

- ❑ Если установить закладку для другой точки на том же диске, предыдущая закладка будет заменена более новой.
- ❑ Чтобы удалить закладку с диска, коснитесь и удерживайте эту клавишу.
- ❑ Самая старая закладка будет заменена новой.

Управление меню DVD с помощью клавиш сенсорной панели

При появлении пунктов меню DVD клавиши сенсорной панели могут закрыть их. Если это произойдет, выберите пункт с помощью этих клавиш сенсорной панели.

1 Коснитесь следующих клавиш для выбора нужного пункта меню.

	Выбор пункта меню слева.
	Выбор пункта меню справа.
	Выбор пункта меню сверху.
	Выбор пункта меню снизу.

- ❑ Если клавиши сенсорной панели для выбора меню DVD исчезнут, коснитесь экрана в любой точке, а затем коснитесь . Клавиши сенсорной панели снова появятся.

2 Коснитесь этой клавиши.

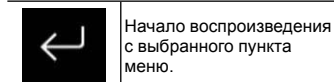

- ❑ Вид меню может отличаться на разных дисках.

- При касании клавиши сенсорной панели исчезнут, и будет отображен значок . Коснувшись его, можно будет выбрать пункт меню.

Выбор ракурса на DVD

Для дисков DVD, поддерживающих просмотр под разным углом (сцены сняты под разным углом), углы можно переключать во время воспроизведения.

- Несколько раз коснитесь показанной ниже клавиши, пока не отобразится нужная настройка.



Изменение ракурса. Во время просмотра сцены с разных углов выводится значок угла. Показать или убрать с экрана значок ракурса можно с помощью меню "Настройка DVD/DivX".
 ➔ Подробную информацию см. в разделе Настройка отображения значка ракурса на стр. 61.

Выбор аудиовыхода

При воспроизведении дисков DVD с аудио в формате LPCM можно переключить аудиовыход.

- Несколько раз коснитесь показанной ниже клавиши, пока не отобразится нужная настройка.



Изменение настройки аудиовыхода.

- L+R: Левый и правый
- Left: Левый
- Right: Правый
- Mix: Смещение левого и правого
- ❑ Данная функция недоступна, если воспроизведение диска было остановлено.
- ❑ Вид этой клавиши зависит от текущей настройки.

Использование аппаратных кнопок

Нажмите кнопку TRK

Позволяет переходить по дорожкам или разделам вперед или назад.

Нажмите и удерживайте кнопку TRK

Позволяет выполнять быстрое переключение назад или вперед.

Воспроизведение сжатых аудиофайлов

Можно воспроизводить сжатые аудиофайлы, сохраненные на диске или внешнем носителе (USB, SD), с помощью встроенного привода данного изделия.

Порядок действий описан в данном разделе.

- ➔ Подробную информацию см. в разделе Таблица совместимости носителей информации на стр. 82.

Использование клавиш сенсорной панели

Пример: SD

Экран воспроизведения (стр. 1)

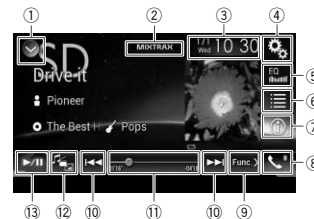

Экран воспроизведения (стр. 2)

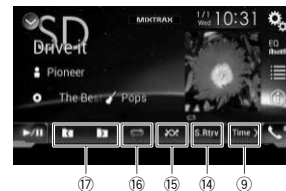

- ① Отображает список источников.
- ➔ Подробную информацию см. в разделе Выбор источника для переднего дисплея из списка источников на стр. 13.
- ② Отображение экрана MIXTRAX.

- Подробную информацию см. в разделе Глава 19.
- ④ Открывает экран времени и даты.
- Подробную информацию см. в разделе Установка времени и даты на стр. 64.
- ④ Открывает экран меню установки.
- ④ Вызов кривых эквалайзера.
- Подробнее см. в разделе Использование эквалайзера на стр. 56.
- ⑥ Выбор файла из списка.
- Подробную информацию см. в разделе Выбор файла из списка названий файлов на стр. 31.
- Отображение списка, относящегося к текущей композиции (контекстный поиск).
- Подробную информацию см. в разделе Выбор файла в списке, относящегося к текущей композиции (контекстный поиск) на стр. 31.
- ⑦ Переключение информации на дисплее между информацией тегов и информацией о файле/папке.
- Подробную информацию см. в разделе Чтение экрана на стр. 30.
- Подробную информацию см. в разделе Переключение режима поиска на стр. 31.
- ⑧ Открывает экран меню телефона.
- Подробнее см. в разделе Отображение меню телефона на стр. 16.
- ⑨ Выполняет переход на следующую или предыдущую страницу клавиш сенсорной панели.
- ⑩ Переход к следующему или предыдущему файлу.
- ⑪ Выбор точки воспроизведения с помощью ползунка.
- Подробную информацию см. в разделе Использование шкалы времени на стр. 13.
- ⑫ Изменение типа медиафайла.
- Подробную информацию см. в разделе Изменение типа медиафайла на стр. 32.
- ⑬ Переключение с паузы на воспроизведение и обратно.
- ⑭ Использование функции "Sound Retriever".

- Подробную информацию см. в разделе Настройка функции "Sound Retriever" на стр. 64.
- ⑮ Воспроизведение файлов в случайном порядке.
- Подробную информацию см. в разделе Воспроизведение файлов в случайном порядке на стр. 31.
- ⑯ Выбор диапазона повторного воспроизведения.
- Подробную информацию см. в разделе Установка диапазона повторного воспроизведения на стр. 31.
- ⑰ Выбор предыдущей или следующей папки.

Чтение экрана

Пример: SD

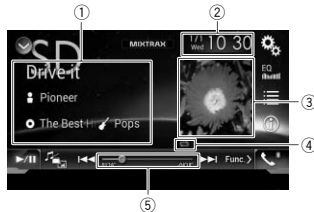

- ① Информация о текущем файле
Режим поиска музыки
 - Название композиции, название файла
 - Отображение названия текущей композиции (если имеется). Если название композиции отсутствует, отображается название файла.
 - Имя исполнителя
 - Отображение имени исполнителя текущей композиции (если имеется).
 - Если такая информация отсутствует, отображается "Нет названия".
 - Название альбома, название папки
 - Отображение названия альбома, содержащего текущий файл (если имеется). Если название альбома отсутствует, отображается название папки.
 - Жанр

Отображение жанра текущей композиции (если имеется). Если такая информация отсутствует, отображается "Нет жанра".

- На дисплее ничего не отображается, если формат текущей композиции не поддерживает эти функции.
- Режим поиска папки
 - Название файла
 - Указывает название воспроизводимого в данный момент файла.
 - Название папки
 - Указывает название папки, содержащей воспроизводимый в данный момент файл.
- ② Текущее время и дата
- ③ Иллюстрация к альбому
- Если это возможно, отображается иллюстрация к текущей композиции.
- ④ Индикатор условий воспроизведения
- Указывает текущее состояние воспроизведения.

Воспроизведение файлов в случайном порядке

Индикатор	Значение
	Файлы не воспроизводятся в случайном порядке.
	Все файлы в диапазоне повторного воспроизведения воспроизводятся в случайном порядке.

Установка диапазона повторного воспроизведения (для диска)

Индикатор	Значение
	Повтор только текущего файла.
	Повтор только текущей папки.
	Повтор всех сжатых аудиофайлов.

Установка диапазона повторного воспроизведения (для режима поиска музыки)

Индикатор	Значение
	Повтор только текущего файла.
	Повтор всех сжатых аудиофайлов.

Установка диапазона повторного воспроизведения (для режима поиска папки)

Индикатор	Значение
	Повтор только текущего файла.
	Повтор только текущей папки.
	Повтор всех сжатых аудиофайлов.

- ⑤ Индикатор времени воспроизведения
- Указывает прошедшее время воспроизведения в текущем файле.

Процедура начала (для диска)

1 Откройте экран выбора AV-источника.

- Подробное описание соответствующих операций см. в разделе Отображение экрана управления AV-источниками на стр. 12.

2 Вставьте нужный диск в слот для загрузки диска.

- Источник изменится и начнется воспроизведение.
- Подробнее см. в разделе Загрузка и извлечение диска на стр. 10.
- Если диск уже установлен, коснитесь [Disc] в списке источников или на экране выбора AV-источника.
- Подробную информацию см. в разделе Выбор источника для переднего дисплея из списка источников на стр. 13.
- Подробную информацию см. в разделе Выбор источника для

переднего дисплея на экране выбора AV-источника на стр. 12.

3 Используйте клавиши сенсорной панели на экране для управления воспроизведением диска.

- ➔ Подробнее см. в разделе Использование клавиш сенсорной панели на стр. 29.

Порядок запуска (для USB/SD)

1 Откройте экран выбора AV-источника.

- ➔ Подробное описание соответствующих операций см. в разделе Отображение экрана управления AV-источниками на стр. 12.

2 Вставьте карту памяти SD в слот для карты SD или подсоедините устройство памяти USB к USB-разъему.

- ➔ Подробнее см. в разделе Подключение устройства памяти USB на стр. 11.
- ➔ Подробнее см. в разделе Установка и извлечение карты памяти SD на стр. 10.

3 Коснитесь [USB] или [SD] на экране выбора AV-источника.

Изображение будет выведено на экран.

4 Используйте клавиши сенсорной панели на экране для управления внешним устройством памяти (USB, SD).

- ➔ Подробнее см. в разделе Использование клавиш сенсорной панели на стр. 29.
- Воспроизведение осуществляется в порядке номеров папок. Папки пропускаются, если они не содержат воспроизводимых файлов. Если в папке 01 (корневая папка) нет воспроизводимых файлов, воспроизведение начинается с папки 02.

Переключение режима поиска

Данное изделие поддерживает два режима поиска: режим поиска папки и режим поиска музыки.

- Режимы поиска доступны только для внешних устройств памяти (USB, SD).

Режим поиска музыки

Отображение названия композиции, имени исполнителя, названия альбома и жанра в области информации о текущем файле на экране управления AV-источниками. Выберите, если вы хотите воспроизвести аудиофайлы, отсортированные по категории названия композиции, имени исполнителя, названия альбома или жанра.

При подключении внешнего носителя (USB, SD) данное изделие обращается к базе данных аудиофайлов с информацией в тегах и автоматически переходит в режим поиска музыки.

Режим поиска папки

Отображение названия папки и названия файла в области информации о текущем файле на экране управления AV-источниками. Выберите, если вы хотите найти аудиофайлы на экране списка или в папках на экране списка.

- Переключить режим поиска файлов можно также, коснувшись соответствующей вкладки на экране списка.

● Несколько раз коснитесь показанной ниже клавиши, пока не отобразится нужная настройка.



Переключение дисплея между режимом поиска музыки и режимом поиска папки.

Выбор файла из списка названий файлов

Файлы или папки для воспроизведения можно найти в списке имен файлов или папок, который представляет собой список файлов или папок, сохраненных на диске или внешнем устройстве памяти (USB, SD).

1 Коснитесь этой клавиши.



Отображение списка файлов или папок, сохраненных на диске или внешнем устройстве памяти (USB, SD).

2 Коснитесь названия файла в списке, чтобы воспроизвести его.

- Файлы воспроизводятся по порядку их нумерации.
- При касании папки в этом списке отображается ее содержимое. Файл в списке можно воспроизвести путем его касания.

Выбор файла в списке, относящегося к текущей композиции (контекстный поиск)

Файлы воспроизведения можно выбрать в списке файлов, который представляет собой список файлов, сохраненных на внешнем устройстве памяти (USB, SD).

- Данная функция доступна только для внешних устройств памяти (USB, SD).

1 Перейдите в режим поиска музыки.

- ➔ Подробную информацию см. в разделе Переключение режима поиска на стр. 31.

2 Коснитесь этой клавиши.



Отображение списка файлов или папок, хранящихся на внешнем устройстве памяти (USB, SD).

3 Коснитесь нужной категории, чтобы открыть список файлов.

Открывается экран списка.

4 Коснитесь элемента, который необходимо детализировать.

- Сужайте поиск до тех пор, пока в списке не появится название композиции или файла, который вы ищете.
- При касании [Все] в списке отображаются все элементы данного списка. Например, если коснуться [Все] после

того как вы коснулись [Исполнители], можно перейти к следующему экрану, где выбраны все исполнители из списка.

- После того как выбрана категория "Исполнители", "Альбомы" или "Жанры", коснитесь одного из списков, чтобы начать воспроизведение с первой композиции в этом списке и отобразить следующие элементы.

5 Коснитесь названия нужной композиции или файла, чтобы начать воспроизведение.



Воспроизведение файлов в случайном порядке

Все файлы на диске или внешнем устройстве памяти (USB, SD) можно воспроизводить в случайном порядке нажатием всего одной клавиши.

● Несколько раз коснитесь показанной ниже клавиши, пока не отобразится нужная настройка.



Включение или выключение воспроизведения в случайном порядке.

-  (по умолчанию): Файлы не воспроизводятся в случайном порядке.
- :

Все аудиофайлы в текущем диапазоне повторного воспроизведения воспроизводятся в случайном порядке.

- Если воспроизведение в случайном порядке включено, когда в качестве диапазона повторного воспроизведения выбран текущий файл, диапазон повторного воспроизведения автоматически будет изменен на повтор всего диска или внешнего устройства памяти (USB, SD).

Установка диапазона повторного воспроизведения

Диапазон повторного воспроизведения можно изменить путем касания всего лишь одной клавиши.

- Несколько раз коснитесь показанной ниже клавиши, пока не отобразится нужная настройка.



Изменение диапазона повторного воспроизведения.

Режим поиска музыки

- (по умолчанию):
Повтор всех файлов.

- :
Повтор только текущего файла.

Режим поиска папки

- (по умолчанию):
Повтор всех файлов.

- :
Повтор текущей папки.

- :
Повтор только текущего файла.

Изменение типа медиафайла

При воспроизведении с носителя, на котором записаны разные типы медиафайлов, можно выбрать соответствующий тип медиафайла для воспроизведения.

1 Коснитесь этой клавиши.



Отображение всплывающего меню для выбора типа медиафайла, который необходимо воспроизвести с диска или внешнего устройства памяти (USB, SD).

2 Косните элемента, который необходимо установить.

- Music:
Переключение типа медиафайла на музыку (сжатые аудиофайлы).
- Video:
Переключение типа медиафайла на видео.
- CD-DA:
Переключение типа медиафайла на CD (CD-DA).
- Photo:
Переключение типа медиафайла на фотографии (файлы JPEG).

Использование аппаратных кнопок

Нажмите кнопку TRK

Позволяет переходить по файлам вперед или назад.

Нажмите и удерживайте кнопку TRK

Позволяет выполнять быстрое переключение назад или вперед.

Воспроизведение сжатых видеофайлов

Можно воспроизводить сжатые видеофайлы, сохраненные на диске или внешнем носителе (USB, SD), с помощью встроенного привода данного изделия. Порядок действий описан в данном разделе.

- ➔ Подробную информацию см. в разделе Таблица совместимости носителей информации на стр. 82.

ВНИМАНИЕ

Из соображений безопасности просмотр видеоизображения во время движения автомобиля невозможен. Для просмотра видеоизображения необходимо остановиться в безопасном месте и задействовать стояночный тормоз.

Использование клавиш сенсорной панели

Пример: диск

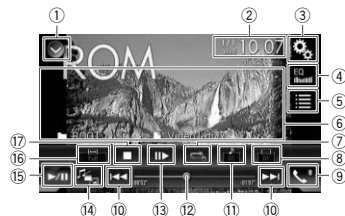

① Отображает список источников.

- ➔ Подробную информацию см. в разделе Выбор источника для переднего

дисплея из списка источников на стр. 13.

- ② Открывает экран времени и даты.
- ➔ Подробную информацию см. в разделе Установка времени и даты на стр. 64.
- ③ Открывает экран меню установки.
- ④ Вызов кривых эквалайзера.
- ➔ Подробнее см. в разделе Использование эквалайзера на стр. 56.
- ⑤ Выбор файла из списка.
- ➔ Подробную информацию см. в разделе Выбор файла из списка названий файлов на стр. 33.
- ⑥ Скрыть клавиши сенсорной панели. При нажатии на эту область клавиши сенсорной панели будут скрыты.
- ☐ Коснитесь экрана в любом месте, чтобы снова отобразить клавиши сенсорной панели.
- ⑦ Выбор диапазона повторного воспроизведения.
- ➔ Подробную информацию см. в разделе Установка диапазона повторного воспроизведения на стр. 33.
- ⑧ Переключение языка субтитров. Для файлов DivX, имеющих многоязычные субтитры, можно переключать язык субтитров во время воспроизведения.
- ⑨ Открывает экран меню телефона.
- ➔ Подробнее см. в разделе Отображение меню телефона на стр. 16.
- ⑩ Переход к следующему или предыдущему файлу.
- ⑪ Переключение языка звуковой дорожки. Для файлов DivX со звуковой дорожкой на разных языках и в разных аудиосистемах (Dolby Digital, DTS и т.д.) можно переключать язык звуковой дорожки или аудиосистему во время воспроизведения.
- ⑫ Выбор точки воспроизведения с помощью ползунка.
- ➔ Подробную информацию см. в разделе Использование шкалы времени на стр. 13.
- ⑬ Воспроизведение по одному кадру (покадровое воспроизведение) или

замедление воспроизведения (замедленное воспроизведение).

- ➔ Подробнее см. в разделе Покадровое воспроизведение на стр. 33.
- ➔ Подробнее см. в разделе Замедленное воспроизведение на стр. 33.
- ⑭ Изменение типа медиафайла.
- ➔ Подробную информацию см. в разделе Изменение типа медиафайла на стр. 33.
- ⑮ Переключение с паузы на воспроизведение и обратно.
- ⑯ Изменение режима широкоформатного экрана.
- ➔ Подробнее см. в разделе Изменение режима широкоформатного экрана на стр. 64.
- ⑰ Остановка воспроизведения.

Чтение экрана

Пример: диск



- ① Текущее время и дата
- ② Индикатор времени воспроизведения
Указывает прошедшее время воспроизведения в текущем файле.
- ③ Информация о текущем файле
— : Название файла
Указывает название воспроизводимого в данный момент файла.
— : Название папки
Указывает название папки, содержащей воспроизводимый в данный момент файл.

Процедура начала (для диска)

1 Откройте экран выбора AV-источника.

➔ Подробное описание соответствующих операций см. в разделе Отображение экрана управления AV-источниками на стр. 12.

2 Вставьте нужный диск в слот для загрузки диска.

Источник изменится и начнется воспроизведение.

➔ Подробнее см. в разделе Загрузка и извлечение диска на стр. 10.

❑ Если диск уже установлен, коснитесь [Disc] в списке источников или на экране выбора AV-источника.

➔ Подробную информацию см. в разделе Выбор источника для переднего дисплея из списка источников на стр. 13.

➔ Подробную информацию см. в разделе Выбор источника для переднего дисплея на экране выбора AV-источника на стр. 12.

3 Используйте клавиши сенсорной панели на экране для управления воспроизведением диска.

➔ Подробнее см. в разделе Использование клавиш сенсорной панели на стр. 32.

Порядок запуска (для USB/SD)

1 Откройте экран выбора AV-источника.

➔ Подробное описание соответствующих операций см. в разделе Отображение экрана управления AV-источниками на стр. 12.

2 Вставьте карту памяти SD в слот для карты SD или подсоедините устройство памяти USB к USB-разъему.

➔ Подробнее см. в разделе Подключение устройства памяти USB на стр. 11.

➔ Подробнее см. в разделе Установка и извлечение карты памяти SD на стр. 10.

3 Коснитесь [USB] или [SD] на экране выбора AV-источника.

Изображение будет выведено на экран.

4 Используйте клавиши сенсорной панели на экране для управления внешним устройством памяти (USB, SD).

➔ Подробнее см. в разделе Использование клавиш сенсорной панели на стр. 32.

❑ Воспроизведение осуществляется в порядке номеров папок. Папки пропускаются, если они не содержат воспроизводимых файлов. Если в папке 01 (корневая папка) нет воспроизводимых файлов, воспроизведение начинается с папки 02.

Выбор файла из списка названий файлов

Файлы для просмотра можно выбрать в списке файлов, который представляет собой список файлов, сохраненных на диске или внешнем устройстве памяти (USB, SD).

1 Коснитесь этой клавиши.



Отображение списка файлов или папок, сохраненных на диске или внешнем устройстве памяти (USB, SD).

2 Коснитесь названия файла в списке, чтобы воспроизвести его.

❑ Файлы воспроизводятся по порядку их нумерации, а папки, не содержащие файлов, пропускаются. (Если папка 01 (корневая) не содержит файлов, воспроизведение начнется с папки 02).

❑ При касании папки в этом списке отображается ее содержимое. Файл в списке можно воспроизвести путем его касания.

● Коснитесь значка воспроизведения на пиктограмме, чтобы просмотреть файл.

Установка диапазона повторного воспроизведения

Диапазон повторного воспроизведения можно изменить путем касания всего лишь одной клавиши.

● Несколько раз коснитесь показанной ниже клавиши, пока не отобразится нужная настройка.



Изменение диапазона повторного воспроизведения.

● или (по умолчанию):

Повтор всех файлов.

● :

Повтор только текущей папки.

● :

Повтор только текущего файла.

Покадровое воспроизведение

Позволяет выполнять покадровое воспроизведение во время паузы.

● Коснитесь во время паузы. Каждое касание позволяет перемотаться на один кадр вперед.

❑ Для возврата к обычному воспроизведению коснитесь клавиши .

❑ При использовании некоторых дисков и внешних устройств памяти (USB, SD) изображение может быть нечетким при покадровом воспроизведении.

Замедленное воспроизведение

Позволяет снижать скорость воспроизведения.

1 Во время воспроизведения коснитесь и удерживайте , пока на экране не отобразится стрелка.

Когда отображается стрелка, начинается замедленное воспроизведение.

❑ Для возврата к обычному воспроизведению коснитесь клавиши .

2 Коснитесь для регулировки скорости замедленного воспроизведения.

❑ Во время замедленного воспроизведения звук отсутствует.

❑ При использовании некоторых дисков и внешних устройств памяти (USB, SD) изображение может быть нечетким при замедленном воспроизведении.

❑ Замедленное воспроизведение назад невозможно.

Изменение типа медиафайла

При воспроизведении с носителя, на котором записаны разные типы медиафайлов, можно выбрать соответствующий тип медиафайла для воспроизведения.

1 Коснитесь этой клавиши.



Отображение всплывающего меню для выбора типа медиафайла, который необходимо воспроизвести с диска или внешнего устройства памяти (USB, SD).

2 Коснитесь элемента, который необходимо установить.

● Music: Переключение типа медиафайла на музыку (сжатые аудиофайлы).

● Video: Переключение типа медиафайла на видео.

● Photo: Переключение типа медиафайла на фотографии (файлы JPEG).

● CD-DA: Переключение типа медиафайла на CD (CD-DA).

Использование аппаратных кнопок

Нажмите кнопку TRK

Позволяет переходить по файлам вперед или назад.

Нажмите и удерживайте кнопку TRK

Позволяет выполнять быстрое переключение назад или вперед.

Воспроизведение сжатых файлов изображений

Можно воспроизводить файлы изображений, сохраненные на внешнем носителе (USB, SD), с помощью встроенного привода данного изделия. Порядок действий описан в данном разделе.

➔ Подробную информацию см. в разделе Таблица совместимости носителей информации на стр. 82.

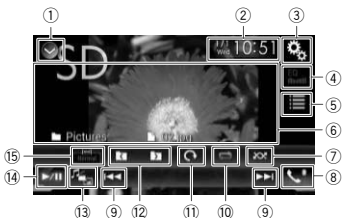
Использование клавиш сенсорной панели

- ① Отображает список источников.
➔ Подробную информацию см. в разделе Выбор источника для переднего дисплея из списка источников на стр. 13.
- ② Открывает экран времени и даты.
➔ Подробную информацию см. в разделе Установка времени и даты на стр. 64.
- ③ Открывает экран меню установок.
- ④ Вызов кривых эквалайзера.
➔ Подробнее см. в разделе Использование эквалайзера на стр. 56.
- ⑤ Выбор файла из списка.
➔ Подробную информацию см. в разделе Выбор файла из списка названий файлов на стр. 34.
- ⑥ Скрыть клавиши сенсорной панели.
При нажатии на эту область клавиши сенсорной панели будут скрыты.

- ❑ Коснитесь экрана в любом месте, чтобы снова отобразить клавиши сенсорной панели.
- ⑦ Воспроизведение файлов в случайном порядке.
- ➔ Подробную информацию см. в разделе Воспроизведение файлов в случайном порядке на стр. 34.
- ⑧ Открывает экран меню телефона.
- ➔ Подробнее см. в разделе Отображение меню телефона на стр. 16.
- ⑨ Переход к следующему или предыдущему файлу.
- ⑩ Выбор диапазона повторного воспроизведения.
- ➔ Подробную информацию см. в разделе Установка диапазона повторного воспроизведения на стр. 35.
- ⑪ Поворот изображения на 90° по часовой стрелке.
- ⑫ Выбор предыдущей или следующей папки.
- ⑬ Изменение типа медиафайла.
➔ Подробную информацию см. в разделе Изменение типа медиафайла на стр. 35.
- ⑭ Переключение с паузы на воспроизведение и обратно.
- ⑮ Изменение режима широкоформатного экрана.
➔ Подробнее см. в разделе Изменение режима широкоформатного экрана на стр. 64.

Чтение экрана

- ① Текущее время и дата
- ② Информация о текущем файле
 - ❑ Название файла
Указывает название воспроизводимого в данный момент файла.

- ❑ Название папки
Указывает название папки, содержащей воспроизводимый в данный момент файл.

Процедура запуска**1 Откройте экран выбора AV-источника.**

➔ Подробное описание соответствующих операций см. в разделе Отображение экрана управления AV-источниками на стр. 12.

2 Вставьте карту памяти SD в слот для карты SD или подсоедините устройство памяти USB к USB-разъему.

➔ Подробнее см. в разделе Подключение устройства памяти USB на стр. 11.

➔ Подробнее см. в разделе Установка и извлечение карты памяти SD на стр. 10.

❑ Воспроизведение осуществляется в порядке номеров папок. Папки пропускаются, если они не содержат воспроизводимых файлов. Если в папке 01 (корневая папка) нет воспроизводимых файлов, воспроизведение начинается с папки 02.

3 Коснитесь [USB] или [SD] на экране выбора AV-источника.

Изображение будет выведено на экран.

4 Используйте клавиши сенсорной панели на экране для управления внешним устройством памяти (USB, SD).

➔ Подробную информацию см. в разделе Использование клавиш сенсорной панели на стр. 34.

Выбор файла из списка названий файлов

Файлы для просмотра можно выбрать в списке файлов, который представляет собой список файлов, сохраненных на внешнем устройстве памяти (USB, SD).

1 Коснитесь этой клавиши.

Отображение списка файлов, хранящихся на внешнем устройстве памяти (USB, SD).

2 Коснитесь названия файла в списке, чтобы воспроизвести его.

- ❑ Файлы воспроизводятся по порядку их нумерации, а папки, не содержащие файлов, пропускаются. (Если папка 01 (корневая) не содержит файлов, воспроизведение начнется с папки 02).
- ❑ При касании папки в этом списке отображается ее содержимое. Файл в списке можно воспроизвести путем его касания.

Воспроизведение файлов в случайном порядке

Все файлы на внешнем устройстве памяти (USB, SD) можно воспроизводить в случайном порядке нажатием всего одной клавиши.

● Несколько раз коснитесь показанной ниже клавиши, пока не отобразится нужная настройка.

Включение или выключение воспроизведения в случайном порядке.

-  (по умолчанию):
Файлы не воспроизводятся в случайном порядке.

● :
Все файлы в текущем диапазоне повторного воспроизведения воспроизводятся в случайном порядке.

- ❑ Если воспроизведение в случайном порядке включено, когда в качестве диапазона повторного воспроизведения выбран текущий файл, диапазон повторного воспроизведения автоматически будет изменен на повтор всего внешнего устройства памяти (USB, SD).

Установка диапазона повторного воспроизведения

Диапазон повторного воспроизведения можно изменить путем касания всего лишь одной клавиши.

- Несколько раз коснитесь показанной ниже клавиши, пока не отобразится нужная настройка.



Изменение диапазона повторного воспроизведения.

- (по умолчанию): Повтор всех файлов.
- : Повтор текущей папки.

Изменение типа медиафайла

При воспроизведении с носителя, на котором записаны разные типы медиафайлов, можно выбрать соответствующий тип медиафайла для воспроизведения.

1 Коснитесь этой клавиши.



Отображение всплывающего меню для выбора типа медиафайла, который необходимо воспроизвести с внешнего устройства памяти (USB, SD).

2 Коснитесь элемента, который необходимо установить.

- Music: Переключение типа медиафайла на музыку (сжатые аудиофайлы).
- Video: Переключение типа медиафайла на видео.
- Photo: Переключение типа медиафайла на фотографии (файлы JPEG).

Установка интервала слайдшоу

Файлы JPEG можно воспроизводить в виде слайдшоу на данном изделии. Данная настройка устанавливает интервал смены изображений.

- Данная настройка доступна при воспроизведении файлов JPEG.

- 1 Нажмите кнопку HOME, чтобы открыть экран главного меню.
- 2 Коснитесь следующих клавиш в следующем порядке.



Открывается экран "Установки ВИДЕО".

3 Коснитесь [Время слайда].

Появится всплывающее меню.

4 Коснитесь элемента, который необходимо установить.

- 10sec (по умолчанию): Изображения JPEG сменяются с интервалом 10 секунд.
- 5sec: Изображения JPEG сменяются с интервалом 5 секунд.
- 15sec: Изображения JPEG сменяются с интервалом 15 секунд.
- Ручная: Переключать изображения JPEG можно вручную.

Использование аппаратных кнопок

Нажмите кнопку TRK

Позволяет переходить по файлам вперед или назад.

Нажмите и удерживайте кнопку TRK
Одновременно можно выполнить поиск по 10 файлам JPEG.

- Если количество файлов в папке (начиная с текущего и до первого или последнего файла) меньше 10, автоматически будет воспроизводиться первый или последний файл в папке.
- Если текущий файл является первым или последним в папке, поиск не выполняется.

Использование iPod

Для пользователей iPod с 30-штырьковым разъемом

- В зависимости от модели iPod возможно отсутствие выходного сигнала, если не используется интерфейсный USB-кабель для iPod / iPhone (CD-IU201S/CD-IU201V) (продается отдельно). Для подключения iPod обязательно используйте интерфейсный USB-кабель для iPod / iPhone (CD-IU201S/CD-IU201V) (продается отдельно).

Источники аудио- и/или видеосигнала iPod активируются, когда подключается какой-либо кабель.

- ⇒ Подробную информацию см. в разделе Подключение iPhone с 30-штырьковым разъемом на стр. 70.

Для пользователей iPod / iPhone с разъемом Lightning

- Чтобы использовать iPod в качестве источника аудиосигнала, необходимо подключить iPod к данному изделию с помощью интерфейсного USB-кабеля для iPod / iPhone (CD-IU52) (продается отдельно).
- Однако функции, относящиеся к видеофайлам на iPod и **AppRadio Mode**, будут недоступны.

- Источники аудио- и/или видеосигнала iPod недоступны, когда iPod с разъемом Lightning подключен к данному изделию при помощи интерфейсного кабеля (CD-IH202) (продается отдельно).

- ⇒ Подробную информацию см. в разделе Подключение iPhone с разъемом Lightning на стр. 69.

Чтобы воспроизводить аудио- и/или видеофайлы с iPod с разъемом Lightning, необходимо сначала установить **CarMediaPlayer** на iPod с разъемом Lightning, а затем запустить **CarMediaPlayer**, находясь в режиме **AppRadio Mode**.

Подробнее о **CarMediaPlayer** см. на нашем веб-сайте.

ВНИМАНИЕ

Из соображений безопасности просмотр видеоизображения во время движения автомобиля невозможен. Для просмотра видеоизображения необходимо остановиться в безопасном месте и задействовать стояночный тормоз.

Использование клавиш сенсорной панели (для воспроизведения аудио)

Экран воспроизведения (стр. 1)



Экран воспроизведения (стр. 2)



Использование клавиш сенсорной панели (для воспроизведения видео)

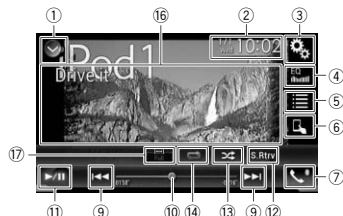

- 1 Отображает список источников.
- 2 Подробную информацию см. в разделе Выбор источника для переднего дисплея из списка источников на стр. 13.
- 3 Открывает экран времени и даты.
- 4 Подробную информацию см. в разделе Установка времени и даты на стр. 64.
- 5 Открывает экран меню установки.
- 6 Вызов кривых эквалайзера.
- 7 Подробнее см. в разделе Использование эквалайзера на стр. 56.
- 8 Выбор дорожки из списка.
- 9 Подробную информацию см. в разделе Выбор композиций или источников видеосигнала на экране списков воспроизведения на стр. 37.
- 10 Переключение режима управления на "App Mode".
- 11 Подробную информацию см. в разделе Использование функций iPod данного изделия на iPod на стр. 37.
- 12 Открывает экран меню телефона.
- 13 Подробнее см. в разделе Отображение меню телефона на стр. 16.
- 14 Выполняет переход на следующую или предыдущую страницу клавиш сенсорной панели.
- 15 Переход к следующему или предыдущему файлу.
- 16 Выбор точки воспроизведения с помощью ползунка.

- 17 Подробную информацию см. в разделе Использование шкалы времени на стр. 13.
- 18 Переключение с паузы на воспроизведение и обратно.
- 19 Использование функции "Sound Retriever".
- 20 Подробную информацию см. в разделе Настройка функции "Sound Retriever" на стр. 64.
- 21 Воспроизведение файлов в случайном порядке.
- 22 Подробную информацию см. в разделе Настройка случайного воспроизведения на стр. 37.
- 23 Выбор диапазона повторного воспроизведения.
- 24 Подробную информацию см. в разделе Установка диапазона повторного воспроизведения на стр. 37.
- 25 Изменение скорости воспроизведения аудиокниги.
- 26 Подробную информацию см. в разделе Изменение скорости воспроизведения аудиокниги на стр. 37.
- 27 Скрыть клавиши сенсорной панели. При нажатии на эту область клавиши сенсорной панели будут скрыты.
 - Коснитесь экрана в любом месте, чтобы снова отобразить клавиши сенсорной панели.
- 28 Изменение режима широкоформатного экрана.
- 29 Подробнее см. в разделе Изменение режима широкоформатного экрана на стр. 64.

Обозначения на экране (при воспроизведении аудио)



Обозначения на экране (при воспроизведении видео)



- 1 Информация о текущей дорожке
 - Название композиции
 - Отображение названия текущей композиции (если имеется). Если такая информация отсутствует, отображается "Нет названия".
 - Имя исполнителя
 - Отображение имени исполнителя текущей композиции (если имеется). Если такая информация отсутствует, отображается "Нет названия".
 - Название альбома
 - Отображение названия альбома текущей композиции (если имеется). Если такая информация отсутствует, отображается "Нет названия".
 - Жанр
 - Отображение названия альбома текущей композиции (если имеется). Если такая информация отсутствует, отображается "Нет жанра".
- 2 Текущее время и дата
- 3 Иллюстрация к альбому
- 4 Если это возможно, отображается иллюстрация к текущей композиции.
- 5 Индикатор условий воспроизведения
- 6 Указывает текущее состояние воспроизведения.

Настройка случайного воспроизведения

Индикатор	Значение
	Воспроизведение композиций или видеозаписей в выбранном списке в случайном порядке.



Выбор альбома в случайном порядке и воспроизведение всех композиций в альбоме по порядку.

Установка диапазона повторного воспроизведения

Индикатор	Значение
	Повтор всех композиций или видеозаписей в выбранном списке.
	Повтор только текущей композиции или видеозаписи.

- 5 Индикатор времени воспроизведения
- 6 Указывает прошедшее время воспроизведения в текущем файле.

Процедура запуска

При подключении iPod к данному изделию необходимо выбрать способ подключения устройства. Настройки должны соответствовать подключенному устройству.

- 2 Подробную информацию см. в разделе Глава 5.

1 Откройте экран выбора AV-источника.

- 2 Подробное описание соответствующих операций см. в разделе Отображение экрана управления AV-источниками на стр. 12.

2 Подсоедините iPod.

- Источник изменится и начнется воспроизведение.
- Если iPod уже подсоединен, коснитесь **[iPod]** на экране выбора AV-источника.
 - При подключении iPhone или iPod touch закройте приложения перед подсоединением.

3 Коснитесь [iPod] на экране выбора AV-источника.

4 Используйте клавиши сенсорной панели на экране для управления iPod.

- 2 Подробную информацию см. в разделе Использование клавиш

сенсорной панели (для воспроизведения аудио) на стр. 35.

- ➔ Подробную информацию см. в разделе Использование клавиш сенсорной панели (для воспроизведения видео) на стр. 36.

❑ Видеоизображение с iPod может воспроизводиться с помехами, если видеоизображение выводится на заднем дисплее. При появлении помех на видеоизображении с iPod отключите установку вывода изображения для заднего дисплея.

- ➔ Подробное описание соответствующих операций см. в разделе Выбор видеосигнала для заднего дисплея на стр. 65.



Настройка случайного воспроизведения

Эта функция перемешивает композиции, альбомы и видеоролики и воспроизводит их в случайном порядке.

- **Несколько раз коснитесь показанной ниже клавиши, пока не отобразится нужная настройка.**



Включение или выключение случайного воспроизведения в случайном порядке.

-  Воспроизведение композиций или видеозаписей в выбранном списке в случайном порядке.
-  Выбор альбома в случайном порядке и воспроизведение всех композиций в альбоме по порядку.



Установка диапазона повторного воспроизведения

Диапазон повторного воспроизведения можно изменить путем касания всего лишь одной клавиши.

- **Несколько раз коснитесь показанной ниже клавиши, пока не отобразится нужная настройка.**



Изменение диапазона повторного воспроизведения.

-  Повтор всех композиций или видеозаписей в выбранном списке.
-  Повтор только текущей композиции или видеозаписи.

Выбор композиций или источников видеосигнала на экране списков воспроизведения

Можно выполнить поиск нужной композиции или видеоролика на экране списков воспроизведения.

- 1 **Коснитесь этой клавиши.**



Отображение списка внутри категории.

Откроется экран “Основной каталог”.

- 2 **Коснитесь следующих клавиш, чтобы переключить список категории “музыка” или “видео”.**



Переход к списку категории “музыка”.



Переход к списку категории “видео”.

- 3 **Коснитесь категории, по которой необходимо выполнить поиск.**

Списки категорий (для музыки):

- Списки воспроизведения
- Исполнители
- Альбомы
- Композиции
- Подкасты
- Жанры

- Композиторы
- Аудиокниги
- Списки категорий (для видео):
- Списки воспроизведения видео
- Фильмы
- Видеоклипы
- ТВ-программы
- Видео-подкасты

❑ Категории, не соответствующие подключенному iPod, не отображаются.

- 4 **Коснитесь панели поиска по инициалам, чтобы открыть экран алфавитного поиска.**

❑ Панель поиска по инициалам не отображается в верхнем списке категорий и списке композиций.

- 5 **Коснитесь первой буквы названия искомого видеоклипа или композиции.**

Во время поиска клавиши сенсорной панели неактивны.

❑ Чтобы сузить поиск добавлением следующей буквы, коснитесь клавиши [Отмена].

- 6 **Коснитесь названия списка, который Вы хотите воспроизвести.**

Повторите действия, пока не найдете нужную композицию или видео.

- 7 **Начните воспроизведение выбранного списка.**

❑ В зависимости от поколения или модели iPod некоторые функции могут быть недоступны.

❑ Можно воспроизводить списки воспроизведения, созданные с помощью приложения MusicSphere. Приложение можно скачать на нашем веб-сайте.

❑ Списки воспроизведения, созданные с помощью приложения MusicSphere, отображаются в сокращенном виде.

Использование функций iPod данного изделия на iPod

Если для режима управления установлено значение “App Mode”, функцией iPod на данном устройстве можно управлять с подключенного iPod. На данном изделии можно отобразить

экран приложения устройства iPod и воспроизводить музыкальные файлы и видеофайлы с iPod при помощи данного изделия.

- Во время использования этой функции iPod не отключается, даже если выключить зажигание. Питание можно выключить на самом iPod.

- 1 **Коснитесь этой клавиши.**



Переключение режима управления.

❑ Режим управления меняется на “App Mode”. Значок меняется на .

- 2 **Воспользуйтесь подключенным iPod, чтобы выбрать и воспроизвести видеоролик или композицию.**

❑ Доступ к следующим функциям с данного изделия возможен, даже когда выбран режим “App Mode”. При этом управление будет зависеть от используемых вами приложений.

- Воспроизведение/пауза
- Быстрое перемещение вперед/назад
- Переход к предыдущей/следующей дорожке
- Переход к предыдущему/следующему разделу

- 3 **Коснитесь этой клавиши.**



Меняет режим управления, позволяя управлять функциями iPod при помощи данного изделия.

Изменение скорости воспроизведения аудиокниги

Скорость воспроизведения можно изменить во время воспроизведения аудиокниги.

● Коснитесь этой клавиши.



Изменение скорости воспроизведения.

- (по умолчанию): Обычная скорость воспроизведения.
- : Ускоренное воспроизведение.
- : Замедленное воспроизведение.

Отображение списка, относящегося к текущей композиции (контекстный поиск)

1 Коснитесь иллюстрации, чтобы открыть список названий композиций текущего альбома.

2 Коснитесь названия композиции, которую вы хотите воспроизвести, чтобы начать воспроизведение.

- Если часть записанной информации не отображается, появится клавиша прокрутки справа от списка. Коснитесь ее, чтобы прокрутить информацию.

Использование аппаратных кнопок

Нажмите кнопку TRK

Позволяет переходить по композициям и видеозаписям вперед или назад. При воспроизведении композиций или видеозаписей с разделами можно переходить по разделам вперед или назад.

Нажмите и удерживайте кнопку TRK

Позволяет выполнять быстрое переключение назад или вперед.

Воспроизведение музыки с iPod с использованием альтернативного программного обеспечения

Также отображаются название приложения и информация о композиции.

■ Использование клавиш сенсорной панели



- ① Отображает список источников.
- ➔ Подробную информацию см. в разделе Выбор источника для переднего дисплея из списка источников на стр. 13.
- ② Открывает экран времени и даты.
- ➔ Подробную информацию см. в разделе Установка времени и даты на стр. 64.
- ③ Открывает экран меню установки.
- ④ Вызов кривых эквалайзера.
- ➔ Подробнее см. в разделе Использование эквалайзера на стр. 56.
- ⑤ Выбор дорожки из списка.
- ➔ Подробную информацию см. в разделе Выбор композиций или источников видеосигнала на экране списков воспроизведения на стр. 37.
- ⑥ Переключение режима управления на "App Mode".
- ➔ Подробную информацию см. в разделе Использование функций iPod данного изделия на iPod на стр. 37.
- ⑦ Открывает экран меню телефона.
- ➔ Подробнее см. в разделе Отображение меню телефона на стр. 16.
- ⑧ Переход к следующему или предыдущему файлу.
- ⑨ Переключение с паузы на воспроизведение и обратно.

■ Чтение экрана



- ① Название приложения
Отображение названия текущего приложения.
- ② Название композиции
Отображение названия текущей композиции (если имеется). Если такая информация отсутствует, отображается "Нет названия".
- ③ Имя исполнителя
Отображение имени исполнителя текущей композиции (если имеется). Если такая информация отсутствует, отображается "Нет названия".
- ④ Название альбома
Отображение названия альбома текущей композиции (если имеется). Если такая информация отсутствует, отображается "Нет названия".
- ⑤ Индикатор паузы
- ⑥ Иллюстрация к альбому
Если это возможно, отображается иллюстрация к текущей композиции.

Воспользуйтесь приложением на вашем iPhone или смартфоне

▲ПРЕДУПРЕЖДЕНИЕ

Определенные способы использования iPhone или смартфона могут быть незаконными во время вождения автомобиля в зоне вашей юрисдикции. Поэтому вы должны знать и соблюдать любые подобные ограничения.

Если вы не уверены в использовании определенной функции, выполняйте ее только тогда, когда ваш автомобиль припаркован. Любые функции можно использовать,

только если это безопасно в условиях вождения на данный момент.

Использование режима AppRadio Mode

Можно управлять приложениями для iPhone или смартфона непосредственно с экрана (**AppRadio Mode**).

В режиме **AppRadio Mode** можно управлять приложениями с помощью таких жестов пальцами, как постукивание, перетаскивание, прокрутка и пролистывание на экране данного изделия.

- В данном разделе iPhone и iPod touch будут именоваться "iPhone".
- Совместимые жесты пальцами зависят от приложения для iPhone или смартфона.
- При запуске приложения, несовместимого с **AppRadio Mode**, в зависимости от приложения на экране данного изделия можно увидеть изображение приложения. Однако управлять приложением будет невозможно.

Для использования AppRadio Mode

заранее установите приложение **AppRadio app** на iPhone или смартфон, чтобы обеспечить возможность запуска приложения на данном изделии. Для получения подробной информации о приложении **AppRadio app** посетите следующий сайт:

<http://www.pioneer-rus.ru/AppRadioMode>

- Перед выполнением данной операции ознакомьтесь с документом Использование контента, связанного на основе приложения.

➔ Подробнее см. в разделе Использование контента, связанного на основе приложения на стр. 85.

- Компания Pioneer не несет ответственности за любые проблемы, которые могут возникнуть в результате использования неправильного или дефектного контента, связанного на основе приложения.
- Ответственность за содержание и функции поддерживаемых приложений несут поставщики приложений App.
- В режиме **AppRadio Mode** функциональность системы во время управления автомобилем ограничена, а доступные функции определяются разработчиками приложений.
- Доступность функций режима **AppRadio Mode** определяется разработчиком приложения, а не компанией Pioneer.
- Режим **AppRadio Mode** обеспечивает доступ к приложениям, отличающимся от перечисленных (на которые распространяются ограничения во время управления автомобилем), однако степень использования приложений определяется их разработчиками.

■ Использование клавиш сенсорной панели (боковая панель управления приложениями)



- 1 Отображает список источников.
- ➔ Подробную информацию см. в разделе Выбор источника для переднего дисплея из списка источников на стр. 13.
- 2 Открывает экран приложения для запуска.
- 3 Отображение предыдущего экрана.
- Когда используется iPhone, эта клавиша не появляется.
- 4 Отображение экрана меню.

- Когда используется iPhone, эта клавиша не появляется.
- 5 Открывает экран меню телефона.
- ➔ Подробнее см. в разделе Отображение меню телефона на стр. 16.
- 6 Отображение текущего источника.
- В режиме **AppRadio Mode** появится боковая панель управления приложением.
- Если дважды нажать кнопку **HOME**, боковая панель управления приложением будет скрыта. Чтобы снова показать панель управления, нажмите кнопку **HOME** дважды еще раз.

■ Процедура запуска

При подключении iPhone или смартфона к данному изделию необходимо выбрать способ подключения вашего устройства. Настройки должны соответствовать подключенному устройству.

➔ Подробную информацию см. в разделе Глава 5.

Порядок действий отличается в зависимости от типа устройства.

Для пользователей iPhone с 30-штырьковым разъемом

- 1 **Подключите iPhone.**
➔ Подробную информацию см. в разделе Подключение iPhone с 30-штырьковым разъемом на стр. 70.
- 2 **Нажмите кнопку HOME, чтобы открыть экран главного меню.**
- 3 **Коснитесь [Прил.].**
На экране появится сообщение, уведомляющее о том, что iPhone может запустить приложение.
На iPhone появится сообщение, запрашивающее, хотите ли вы запустить приложение.
- 4 **Используйте iPhone для запуска приложения.**
Приложение **AppRadio app** будет запущено.
- 5 **Коснитесь [OK] на экране данного изделия.**
Появится экран **AppRadio Mode** (экран меню приложений).

- Если подсоединить устройство, когда приложение, совместимое с **AppRadio Mode**, уже работает, на данном изделии откроется экран управления приложением.
- 6 **Коснитесь значка интересующего приложения.**
Выбранное приложение запускается, после чего появляется экран управления приложением.
- 7 **Выполните операции с приложением.**
- 8 **Нажмите кнопку HOME для возврата к экрану главного меню.**

Для пользователей iPhone с разъемом Lightning

- 1 **Зарегистрируйте iPhone и подключите его к данному изделию с помощью беспроводной технологии Bluetooth.**
□ Зарегистрированное устройство должно быть выбрано в качестве приоритетного устройства.
➔ Подробнее см. в разделе Регистрация устройств Bluetooth на стр. 14.
- 2 **Разблокируйте iPhone.**
- 3 **Подключите iPhone.**
□ Способ подключения кабеля отличается в зависимости от устройства.
➔ Подробную информацию см. в разделе Подключение iPhone с разъемом Lightning на стр. 69.
- 4 **Нажмите кнопку HOME, чтобы открыть экран главного меню.**
- 5 **Коснитесь [Прил.].**
Приложение **AppRadio app** запускается, после чего появляется экран **AppRadio Mode** (экран меню приложений).
□ Если подсоединить устройство, когда приложение, совместимое с **AppRadio Mode**, уже работает, на данном изделии откроется экран управления приложением.

6 Коснитесь значка интересующего приложения.

Выбранное приложение запускается, после чего появляется экран управления приложением.

7 Выполните операции с приложением.

8 Нажмите кнопку HOME для возврата к экрану главного меню.

Для пользователей смартфонов

- 1 **Зарегистрируйте смартфон и подключите его к данному изделию с помощью беспроводной технологии Bluetooth.**
□ Зарегистрированное устройство должно быть выбрано в качестве приоритетного устройства.
➔ Подробнее см. в разделе Регистрация устройств Bluetooth на стр. 14.
- 2 **Разблокируйте смартфон.**
- 3 **Подключите смартфон к данному изделию, используя продающийся отдельно комплект кабелей для подключения смартфона (CD-AH200).**
□ Способ подключения кабеля отличается в зависимости от устройства.
➔ Подробную информацию см. в разделе Подключение устройства Android™ на стр. 70.
- 4 **Нажмите кнопку HOME, чтобы открыть экран главного меню.**
- 5 **Коснитесь [Прил.].**
Приложение **AppRadio app** запускается, после чего появляется экран **AppRadio Mode** (экран меню приложений).
□ Если подсоединить устройство, когда приложение, совместимое с **AppRadio Mode**, уже работает, на данном изделии откроется экран управления приложением.
- 6 **Коснитесь значка интересующего приложения.**
Выбранное приложение запускается, после чего появляется экран управления приложением.

7 Выполните операции с приложением.

8 Нажмите кнопку HOME для возврата к экрану главного меню.

■ Использование клавиатуры

▲ВНИМАНИЕ

Из соображений безопасности активация клавиатуры недоступна, пока автомобиль не будет остановлен и установлен на стояночный тормоз.

□ Данная функция доступна только в режиме **AppRadio Mode** на iPhone.

При касании области ввода текста приложения для iPhone на экране появится клавиатура. Вы можете ввести нужный текст непосредственно с данного изделия.

□ Выбранный язык для клавиатуры данного изделия должен совпадать с настройкой на iPhone.

В случае разных настроек данного изделия и iPhone надлежащий ввод символов может быть невозможен.

1 Установите язык клавиатуры.

➔ Для получения подробной информации о соответствующих операциях см. Установка языка клавиатуры с помощью приложения для iPhone на стр. 51.

2 Запустите AppRadio Mode.

➔ Подробнее см. в разделе Процедура запуска на стр. 39.

3 На экране управления приложением коснитесь области ввода текста.

Появится клавиатура для ввода текста.



① Ввод текста.

- ② Используется для удаления введенного текста по одной букве с конца текста.
- ③ Используется для подтверждения ввода и перехода к следующему шагу.
- ④ Используется для скрытия клавиатуры, после чего текст можно вводить с помощью клавиатуры iPhone.
- ⑤ Используется для изменения раскладки клавиатуры iPhone.
- ⑥ Переключение на клавиатуру с цифрами и символами.
- ⑦ Используется для изменения регистра символов клавиатуры.

■ Настройка размера изображения (для пользователей смартфонов)

Когда к данному изделию подключено устройство Android, при использовании **AppRadio Mode** на экране могут появиться черные точки.

▲ВНИМАНИЕ

Эта настройка доступна, только если автомобиль припаркован в безопасном месте и включен ручной тормоз.

□ Эту функцию можно установить при следующих условиях:

— Когда к данному изделию при помощи CD-AH200 (продается отдельно) подключено устройство Android, и когда после установления соединения Bluetooth при помощи SPP (Serial Port Profile) доступна функция **AppRadio Mode**.

□ Если эта настройка не установлена, экран настроек автоматически появляется в следующих случаях:

— Когда выполняется вход в **AppRadio Mode** после установления соединения Bluetooth при помощи SPP (Serial Port Profile).

— Когда в **AppRadio Mode** установлено соединение Bluetooth при помощи SPP (Serial Port Profile).

1 Нажмите кнопку HOME, чтобы открыть экран главного меню.

2 Коснитесь следующих клавиш в следующем порядке.



Откроется экран "Система".

3 Коснитесь [Ввод/вывод].

4 Коснитесь [AppRadio Video Adjustment].

Откроется экран подтверждения.

5 Коснитесь [OK].

6 Коснитесь следующих клавиш для подгонки линий по размеру изображения на смартфоне.

	Сдвиг линии влево.
	Сдвиг линии вправо.
	Сдвиг линии вверх.
	Сдвиг линии вниз.

7 Коснитесь [Preview].

□ Подтвердите, что изображение полностью покрывает экран.

8 Коснитесь [OK].

□ Если настройки необходимо заново откорректировать с самого начала, коснитесь клавиши [СБРОС].

■ Отображение изображения приложения (iPhone с 30-штырьковым разъемом)

Вы можете установить изображение приложения для iPhone, несовместимого с **AppRadio Mode**, для отображения на экране.

- В зависимости от типа приложения, возможно, изображение не будет отображаться на экране.
- Управлять приложением можно только на подключенном устройстве.

□ Если коснуться дисплея, когда эта функция активна, в верхнем правом углу экрана появится значок "Не прикасаться".

1 Подключите iPhone.

➔ Подробную информацию см. в разделе Подключение iPhone с 30-штырьковым разъемом на стр. 70.

2 Нажмите кнопку HOME, чтобы открыть экран главного меню.

3 Коснитесь [Прил.].

На экране появится сообщение, уведомляющее о том, что iPhone может запустить приложение.

На iPhone появится сообщение, запрашивающее, хотите ли вы запустить приложение.

4 Используйте iPhone для отклонения запуска приложения.

5 Коснитесь [OK] на экране данного изделия.

Появляется черный экран.

6 Запустите приложение на iPhone.

На экране появится изображение приложения.

7 Нажмите кнопку HOME для возврата к экрану главного меню.

■ Отображение изображения вашего приложения (iPhone с разъемом Lightning)

Вы можете установить изображение приложения для смартфона, несовместимого с **AppRadio Mode**, для отображения на экране.

- В зависимости от типа приложения, возможно, изображение не будет отображаться на экране.
- Если используется эта функция, не подключайте другие устройства с использованием беспроводной технологии Bluetooth. Не забудьте отключить устройство Bluetooth перед использованием этой функции.
- Управлять приложением можно только на подключенном устройстве.
- Если коснуться дисплея, когда эта функция активна, в верхнем правом

углу экрана появится значок “Не прикасаться”.

1 Подключите iPhone.

❑ Способ подключения кабеля отличается в зависимости от устройства.

➔ Подробную информацию см. в разделе Подключение iPhone с разъёмом Lightning на стр. 69.

2 Нажмите кнопку HOME, чтобы открыть экран главного меню.

3 Коснитесь [Прил.].

Изображение в iPhone появится на экране.

4 Запустите приложение на iPhone.

На экране появится изображение приложения.

5 Нажмите кнопку HOME для возврата к экрану главного меню.

■ Отображение изображения приложения (смартфон)

Вы можете установить изображение приложения для смартфона, несовместимого с AppRadio Mode, для отображения на экране.

❑ Совместимость со всеми смартфонами не гарантируется.

❑ Если используется эта функция, не подключайте другие устройства с использованием беспроводной технологии Bluetooth. Не забудьте отключить устройство Bluetooth перед использованием этой функции.

❑ Управлять приложением можно только на подключенном устройстве.

❑ Если коснуться дисплея, когда эта функция активна, в верхнем правом углу экрана появится значок “Не прикасаться”.

1 Подключите смартфон к данному изделию, используя продающийся отдельно комплект кабелей для подключения смартфона (CD-AH200).

❑ Способ подключения кабеля отличается в зависимости от устройства.

➔ Подробную информацию см. в разделе Подключение устройства Android™ на стр. 70.

2 Нажмите кнопку HOME, чтобы открыть экран главного меню.

3 Коснитесь [Прил.].

Изображение в вашем смартфоне появится на экране.

4 Запустите приложение на смартфоне.

На экране появится изображение приложения.

5 Нажмите кнопку HOME для возврата к экрану главного меню.

Использование режима MirrorLink

При подключении устройства MirrorLink с установленными на нем совместимыми приложениями можно управлять приложениями для мобильного устройства непосредственно с данного изделия (режим MirrorLink).

Вы можете просматривать и управлять совместимыми приложениями с помощью мультисенсорных жестов, таких как постукивание, перетаскивание и прокрутка и смахивание.

❑ Мультисенсорные жесты можно отключить на некоторых моделях подключенных устройств MirrorLink.

■ Использование клавиш сенсорной панели (боковая панель управления приложением)

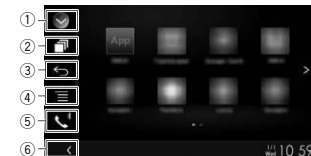

① Отображает список источников.

➔ Подробную информацию см. в разделе Выбор источника для переднего дисплея из списка источников на стр. 13.

② Открывает экран приложения для запуска.

③ Отображение предыдущего экрана.

❑ В зависимости от типа устройства MirrorLink данная клавиша не появляется.

④ Отображение экрана меню.

❑ В зависимости от типа устройства MirrorLink данная клавиша не появляется.

⑤ Открывает экран меню телефона.

➔ Подробнее см. в разделе Отображение меню телефона на стр. 16.

⑥ Отображение текущего источника.

❑ В режиме MirrorLink появится боковая панель управления приложением.

❑ Если дважды нажать кнопку HOME, боковая панель управления приложением будет скрыта. Чтобы снова показать панель управления, нажмите кнопку HOME дважды еще раз.

■ Процедура запуска

При подключении устройства MirrorLink к данному изделию требуется выбрать способ подключения вашего устройства. Настройки выполняются в соответствии с требованиями подключенного устройства.

➔ Подробную информацию см. в разделе Глава 5.

1 Разблокируйте устройство MirrorLink.

2 Подключите устройство MirrorLink к данному изделию с помощью интерфейсного USB-кабеля для использования с устройствами MirrorLink (CD-MU200).

❑ Способ подключения кабеля отличается в зависимости от устройства.

➔ Подробную информацию см. в разделе Подключение устройства MirrorLink™ на стр. 71.

3 Нажмите кнопку HOME, чтобы открыть экран главного меню.

4 Коснитесь [Прил.].

Если на устройстве MirrorLink установлено приложение для запуска, приложение будет запущено.

Если нет, откроется экран меню приложения.

5 Коснитесь значка интересующего приложения.

Выбранное приложение запускается, после чего появляется экран управления приложением.

❑ Некоторые приложения могут не коснуться в зависимости от состояния подключенного устройства. Если приложение не запускается, запустите его, следуя указаниям в сообщении при начале работы приложения.

6 Выполните операции с приложением.

7 Нажмите кнопку HOME для возврата к экрану главного меню.

Использование функции микширования аудио

В режиме AppRadio Mode или MirrorLink можно выводить звук, микшируя выходные сигналы AV-источника и приложения для iPhone или смартфона.

1 Включите режим AppRadio Mode или MirrorLink.

2 Нажмите кнопку VOL (+/-).

Откроеется меню микширования аудио.



① Коснитесь для отключения звука. Для возобновления звука коснитесь еще раз.

② Включение или отключение функции микширования звука.

— Левая вкладка: функция микширования аудио активирована (микширование включено). Отображается интерфейс громкости приложения. Если коснуться интерфейса громкости

приложения, появляются клавиши регулирования громкости.

— Правая вкладка: функция микширования аудио деактивирована (микширование выключено).

③ Регулировка уровня звука приложения.

Каждое касание [+] или [-] приводит к увеличению или уменьшению уровня громкости.

□ Для перехода от Экрана управления AV-источниками к экрану приложения нужно нажать кнопку **MODE**.

□ Правая вкладка не отображается на Экране управления AV-источниками.

□ Громкость основного звука не регулируется на экране. Для регулирования громкости основного звука нажмите кнопку **VOL** (+/-).

□ Меню микширования аудио отображается в течение четырех секунд. Если экран исчезнет, нажмите кнопку **VOL** (+/-) еще раз. Экран появится снова.

Использование Aha Radio

▲ПРЕДУПРЕЖДЕНИЕ

Определенные способы использования iPhone или смартфона могут быть незаконными во время вождения автомобиля в зоне вашей юрисдикции. Поэтому вы должны знать и соблюдать любые подобные ограничения.

Если вы не уверены в использовании определенной функции, выполняйте ее только тогда, когда ваш автомобиль припаркован.

Любые функции можно использовать, только если это безопасно в условиях вождения на данный момент.

Если iPhone или смартфон подключен с помощью Aha Radio, вы можете управлять, просматривать и/или прослушивать содержимое Aha Radio на данном изделии.

□ В данном разделе iPhone и iPod touch будут именоваться "iPhone".

□ Для получения подробных сведений о функциях обратитесь к разделу Help and Tips в приложении Aha Radio.

□ Для станций Aha Radio может потребоваться начальная настройка или регистрация, прежде чем станцию можно будет воспроизвести.

□ Перед выполнением данной операции ознакомьтесь с документом Использование контента, связанного на основе приложения.

➔ Подробнее см. в разделе Использование контента, связанного на основе приложения на стр. 85.

Примечания:

● Некоторые функции службы Aha Radio могут быть недоступными при запуске службы с помощью данного изделия, включая помимо прочего, создание новых станций Aha, удаление станций Aha, запись голосовых сообщений, регулировку установок Aha Radio App, вход в Facebook, создание учетной записи в Facebook, вход в Twitter или создание учетной записи в Twitter.

● Aha Radio является службой, которая не связана с Pioneer. Более подробная информация доступна на сайте <http://www.aharadio.com/>.

● Для прослушивания контента Aha Radio с помощью данного изделия на iPhone или смартфоне должна быть установлена определенная версия приложения Aha Radio.

Поскольку приложения для iPhone или смартфона не предоставляются компанией Pioneer, требуемая версия приложения может быть еще недоступна на момент приобретения данного изделия. Информацию о доступности приложений, их версиях и обновлениях можно найти на странице <http://www.pioneer.eu/aharadio>

Использование клавиш сенсорной панели



① Отображает список источников.

➔ Подробную информацию см. в разделе Выбор источника для переднего дисплея из списка источников на стр. 13.

② Открывает экран времени и даты.

➔ Подробную информацию см. в разделе Установка времени и даты на стр. 64.

③ Открывает экран меню установки.

④ Вызов кривых эквалайзера.

➔ Подробнее см. в разделе Использование эквалайзера на стр. 56.

⑤ Выбор станции Aha Radio из списка. При касании данной клавиши отображается список доступных станций Aha Radio. Коснитесь требуемой станции Aha Radio для изменения источников Aha Radio.

⑥ Открывает экран меню телефона.

➔ Подробнее см. в разделе Отображение меню телефона на стр. 16.

⑦ Выполнение дополнительных функций для каждой текущей воспроизводимой станции или контента.

□ Отображаемые значки отличаются в зависимости от станции или контента.

Индикатор	Значение
	При касании данной клавиши через Aha Radio определяется текущее местоположение автомобиля.





Касание этой клавиши ретвитнет выбранные твиты в вашей учетной записи Twitter.





При касании данной клавиши выполняется быстрое перемещение назад в текущем контенте на 30 секунд.



При нажатии данной клавиши текущий контент будет отмечен как "непонравившийся".
□ В зависимости от содержимого касанием  или  снимается отметка "не понравилась".



При нажатии данной клавиши текущий контент будет отмечен как "понравившийся".
□ В зависимости от содержимого касанием  или  снимается отметка "понравилось".



При касании данной клавиши можно звонить на номер телефона, зарегистрированный в текущем контенте, с помощью функции телефонной связи без снятия трубки.

⑧ Переключение с паузы на воспроизведение и обратно.

Чтение экрана

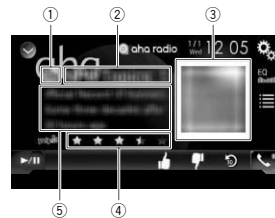

- ① Значок станции
 - ② Название станции
Отображение названия станции Aha Radio, на которую в данный момент настроено данное изделие.
 - ③ Изображение контента
Отображение изображения текущего контента, если оно доступно.
 - ④ Информация о рейтинге
Указывает рейтинг текущего отображаемого контента (только если применимо).
 - ⑤ Информация о текущей станции
Указывает выбранный источник. Отображение информации о воспроизводимом в данный момент контенте.
- Если соответствующая информация отсутствует, отображается "-----".

Процедура запуска

При подключении iPhone или смартфона к данному изделию необходимо выбрать способ подключения вашего устройства. Настройки должны соответствовать подключенному устройству.

➔ Подробную информацию см. в разделе Глава 5.

■ Для пользователей iPhone с 30-штырьковым разъемом

1 Разблокируйте iPhone.

2 Подключите iPhone.

□ Подключите по USB или Bluetooth.
➔ Для получения подробной информации о соединении Bluetooth см. Регистрацию устройств Bluetooth на стр. 14.

3 Откройте экран выбора AV-источника.

➔ Подробное описание соответствующих операций см. в разделе Отображение экрана управления AV-источниками на стр. 12.

4 Коснитесь [aha] на экране выбора AV-источника.

5 Используйте клавиши сенсорной панели на экране для управления Aha Radio.

➔ Подробную информацию см. в разделе Использование клавиш сенсорной панели на стр. 42.

■ Для пользователей iPhone с разъемом Lightning

1 Разблокируйте iPhone.

2 Подключите iPhone.

□ Подключите по USB, Bluetooth или HDMI и Bluetooth.

➔ Для получения подробной информации о соединении Bluetooth см. Регистрацию устройств Bluetooth на стр. 14.

□ Способ подключения кабеля отличается в зависимости от устройства.

➔ Подробную информацию см. в разделе Подключение iPhone с разъемом Lightning на стр. 69.

3 Откройте экран выбора AV-источника.

➔ Подробное описание соответствующих операций см. в разделе Отображение экрана управления AV-источниками на стр. 12.

4 Коснитесь [aha] на экране выбора AV-источника.

При касании [aha] данное изделие начнет установку соединения Bluetooth.

После успешной установки соединения клавиши сенсорной панели на экране "aha radio" станут активными.

5 Используйте клавиши сенсорной панели на экране для управления Aha Radio.

➔ Подробную информацию см. в разделе Использование клавиш сенсорной панели на стр. 42.

■ Для пользователей смартфонов

1 Разблокируйте смартфон.

2 Подключите смартфон.

□ Подключите по USB, Bluetooth или HDMI и Bluetooth.

➔ Для получения подробной информации о соединении Bluetooth см. Регистрацию устройств Bluetooth на стр. 14.

□ Способ подключения кабеля отличается в зависимости от устройства.

➔ Подробную информацию см. в разделе Подключение устройства Android™ на стр. 70.

3 Откройте экран выбора AV-источника.

➔ Подробное описание соответствующих операций см. в разделе Отображение экрана управления AV-источниками на стр. 12.

4 Коснитесь [aha] на экране выбора AV-источника.

При касании [aha] данное изделие начнет установку соединения Bluetooth.

После успешной установки соединения клавиши сенсорной панели на экране "aha radio" станут активными.

5 Используйте клавиши сенсорной панели на экране для управления Aha Radio.

➔ Подробную информацию см. в разделе Использование клавиш сенсорной панели на стр. 42.

Использование аппаратных кнопок

Нажмите кнопку TRK

Позволяет переходить по содержанию вперед или назад.

Использование аудиоплеера Bluetooth

Вы можете осуществлять управление аудиоплеером Bluetooth.

□ Перед использованием аудиоплеера Bluetooth необходимо зарегистрировать и подсоединить устройство к данному изделию.

➔ Подробнее см. в разделе Регистрацию устройств Bluetooth на стр. 14.

□ Операции варьируются в зависимости от аудиоплеера Bluetooth.

□ В зависимости от аудиоплеера Bluetooth, подсоединенного к данному изделию, доступные операции с данным изделием могут быть ограничены перечисленными ниже двумя уровнями:

— A2DP (Расширенный профиль распространения аудио): Возможно только воспроизведение композиций на аудиоплеере.

— A2DP и AVRCP (Профиль дистанционного управления аудио/видео): Возможно воспроизведение, приостановка, выбор композиций и т.д.

□ Поскольку на рынке существует множество аудиоплееров Bluetooth, операции с аудиоплеером Bluetooth с использованием данного изделия будут значительно отличаться. Во время управления плеером с помощью данного изделия см. руководство по эксплуатации, прилагаемое к аудиоплееру Bluetooth, а также данное руководство.

□ Старайтесь не пользоваться мобильным телефоном во время прослушивания композиций на аудиоплеере Bluetooth. При использовании мобильного телефона его сигнал может привести к появлению помех при воспроизведении композиций.

□ Даже в случае переключения на другой источник во время прослушивания композиций на аудиоплеере Bluetooth ее воспроизведение может быть продолжено.

□ В зависимости от аудиоплеера Bluetooth, подсоединенного к данному изделию, операции данного изделия по управлению плеером могут отличаться от пояснений в данном руководстве.

□ Во время разговора по мобильному телефону, подсоединенному к данному изделию с помощью беспроводной технологии Bluetooth, воспроизведение композиции с аудиоплеера Bluetooth, подсоединенного к данному изделию, может быть приостановлено.

Использование клавиш сенсорной панели

Экран воспроизведения (стр. 1)



Экран воспроизведения (стр. 2)







- ① Отображает список источников.
- ➔ Подробную информацию см. в разделе Выбор источника для переднего дисплея из списка источников на стр. 13.
- ② Открывает экран времени и даты.
- ➔ Подробную информацию см. в разделе Установка времени и даты на стр. 64.
- ③ Открывает экран меню установки.
- ④ Вызов кривых эквалайзера.
- ➔ Подробнее см. в разделе Использование эквалайзера на стр. 56.
- ⑤ Выбор файла из списка.
- ➔ Подробную информацию см. в разделе Выбор файла из списка названий файлов на стр. 44.
- ⑥ Открывает экран меню телефона.
- ➔ Подробнее см. в разделе Отображение меню телефона на стр. 16.
- ⑦ Выполняет переход на следующую или предыдущую страницу клавиш сенсорной панели.

- ⑧ Переход к следующему или предыдущему файлу.
- ⑨ Использование функции **"Sound Retriever"**.
- ➔ Подробную информацию см. в разделе Настройка функции "Sound Retriever" на стр. 64.
- ⑩ Воспроизведение файлов в случайном порядке.
- ➔ Подробную информацию см. в разделе Воспроизведение файлов в случайном порядке на стр. 44.
- ⑪ Выбор диапазона повторного воспроизведения.
- ➔ Подробную информацию см. в разделе Установка диапазона повторного воспроизведения на стр. 45.
- ⑫ Переключение с паузы на воспроизведение и обратно.

Чтение экрана



- ① Текущее время и дата
- ② Индикатор номера файла
Указывает номер воспроизводимого в данный момент файла (если доступно).
- ③ Индикатор времени воспроизведения
Указывает прошедшее время воспроизведения в текущем файле (если доступно).
- ④ Информация о текущем файле
Если подсоединен аудиоплеер Bluetooth с профилем AVRCP 1.3, будет отображена следующая информация.
 -  Название дорожки
Указывает название воспроизводимой в данный момент дорожки (если имеется).

-  Имя исполнителя
Указывает имя исполнителя воспроизводимой в данный момент дорожки (если имеется).
-  Название альбома
Указывает название альбома текущего файла (если имеется).
-  Жанр
Указывает жанр текущего файла (если имеется).
- В следующих случаях информация о файле будет отображена только после начала или возобновления воспроизведения файла:
 - Подсоединен аудиоплеер Bluetooth, совместимый с AVRCP 1.3, и включено воспроизведение с помощью плеера.
 - После приостановки воспроизведения выбран другой файл.

Процедура запуска

- 1 Отсоедините соединительный кабель для использования AppRadio Mode.
 - Использовать аудиоплеер Bluetooth при подключенном соединительном кабеле для использования AppRadio Mode невозможно.
- 2 Нажмите кнопку HOME, чтобы открыть экран главного меню.
- 3 Коснитесь следующих клавиш в следующем порядке.

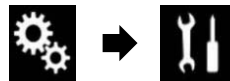

Откроется экран "Система".

- 4 Коснитесь [AV вход].
- 5 Убедитесь, что функция "Bluetooth аудио" включена.
 - Установкой по умолчанию является "Вкл."
- 6 Откройте экран выбора AV-источника.
 - ➔ Подробное описание соответствующих операций см. в разделе

Отображение экрана управления AV-источниками на стр. 12.

- 7 Коснитесь [Bluetooth Audio] на экране выбора AV-источника.
Откроется экран "Bluetooth Audio".

- 8 Используйте клавиши сенсорной панели на экране для управления аудиоплеером Bluetooth.

➔ Подробнее см. в разделе Использование клавиш сенсорной панели на стр. 44.

Выбор файла из списка названий файлов

Список названий файлов позволяет просмотреть названия дорожек на аудиоплеере Bluetooth и выбрать одну из них для воспроизведения.

- Эта функция доступна только при подсоединении аудиоплеера Bluetooth с поддержкой профиля AVRCP 1.4.

- 1 Коснитесь этой клавиши.



Отображение списка названий файлов.

- 2 Коснитесь названия файла в списке, чтобы воспроизвести его.

- При касании папки в этом списке отображается ее содержимое. Файл в списке можно воспроизвести путем его касания.

Воспроизведение файлов в случайном порядке

Все файлы в диапазоне повторного воспроизведения можно воспроизвести в случайном порядке путем касания всего лишь одной клавиши.

- Эта функция доступна только при подсоединении аудиоплеера Bluetooth с поддержкой профиля AVRCP 1.3.

- Несколько раз коснитесь показанной ниже клавиши, пока не отобразится нужная настройка.



Включение или выключение воспроизведения в случайном порядке.

Установка диапазона повторного воспроизведения

Диапазон повторного воспроизведения можно изменить путем касания всего лишь одной клавиши.

- Эта функция доступна только при подключении аудиоплеера Bluetooth с поддерживаемой профилем AVRCP 1.3.

- Несколько раз коснитесь показанной ниже клавиши, пока не отобразится нужная настройка.



Изменение диапазона повторного воспроизведения на аудиоплеере Bluetooth с текущего файла на все файлы и наоборот.

Использование аппаратных кнопок

Нажмите кнопку TRK

Позволяет переходить по файлам вперед или назад.

Нажмите и удерживайте кнопку TRK

Позволяет выполнять быстрое переключение назад или вперед.

Использование источника HDMI

Можно выводить видеобразовательное изображение с устройства, подключенного к данному изделию. В этом разделе описывается работа с источником сигнала HDMI.

- Для подключения требуется высокоскоростная кабель HDMI® (продается отдельно).

- ➔ Подробную информацию см. в разделе Подключение устройства HDMI на стр. 72.

ВНИМАНИЕ

Из соображений безопасности просмотр видеобразовательного изображения во время движения автомобиля невозможен. Для просмотра видеобразовательного изображения необходимо остановиться в безопасном месте и задействовать стояночный тормоз.

Использование клавиш сенсорной панели

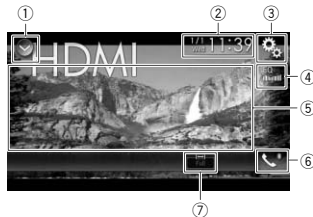

- 1 Отображает список источников.
- ➔ Подробную информацию см. в разделе Выбор источника для переднего дисплея из списка источников на стр. 13.
- 2 Открывает экран времени и даты.
- ➔ Подробную информацию см. в разделе Установка времени и даты на стр. 64.
- 3 Открывает экран меню установки.
- 4 Вызов кривых эквалайзера.
- ➔ Подробнее см. в разделе Использование эквалайзера на стр. 56.
- 5 Скрыть клавиши сенсорной панели. При нажатии на эту область клавиши сенсорной панели будут скрыты.
- Коснитесь экрана в любом месте, чтобы снова отобразить клавиши сенсорной панели.
- 6 Открывает экран меню телефона.
- ➔ Подробнее см. в разделе Отображение меню телефона на стр. 16.
- 7 Изменение режима широкоформатного экрана.

- ➔ Подробнее см. в разделе Изменение режима широкоформатного экрана на стр. 64.

Чтение экрана



- 1 Текущее время и дата

Процедура запуска

1 Откройте экран выбора AV-источника.

- ➔ Подробное описание соответствующих операций см. в разделе Отображение экрана управления AV-источниками на стр. 12.

2 Коснитесь [HDMI] на экране выбора AV-источника.

Изображение будет выведено на экран.

3 Используйте клавиши сенсорной панели на экране для управления внешним устройством.

- ➔ Подробную информацию см. в разделе Использование клавиш сенсорной панели на стр. 45.

Использование источника AUX

Можно выводить видеобразовательное изображение с устройства, подключенного к данному изделию. В этом разделе описывается работа с источником сигнала AUX.

- Для подключения требуется AV-кабель с мини-гнездом (CD-RM10) (продается отдельно).

- ➔ Подробную информацию см. в разделе Подключение внешнего видеокomпонента на стр. 71.

ВНИМАНИЕ

Из соображений безопасности просмотр видеобразовательного изображения во время движения автомобиля невозможен. Для просмотра видеобразовательного изображения необходимо остановиться в безопасном месте и задействовать стояночный тормоз.

Использование клавиш сенсорной панели



- 1 Отображает список источников.
- ➔ Подробную информацию см. в разделе Выбор источника для переднего дисплея из списка источников на стр. 13.
- 2 Открывает экран времени и даты.
- ➔ Подробную информацию см. в разделе Установка времени и даты на стр. 64.
- 3 Открывает экран меню установки.
- 4 Вызов кривых эквалайзера.
- ➔ Подробнее см. в разделе Использование эквалайзера на стр. 56.
- 5 Скрыть клавиши сенсорной панели. При нажатии на эту область клавиши сенсорной панели будут скрыты.
- Коснитесь экрана в любом месте, чтобы снова отобразить клавиши сенсорной панели.
- 6 Открывает экран меню телефона.
- ➔ Подробнее см. в разделе Отображение меню телефона на стр. 16.
- 7 Переключение экрана управления.
- ➔ Подробную информацию см. в разделе Переключение экрана управления на стр. 46.
- 8 Изменение режима широкоформатного экрана.

Глава 7
 Подробнее см. в разделе Изменение режима широкоформатного экрана на стр. 64.

Чтение экрана



① Текущее время и дата

Процедура запуска

Можно отобразить видеоизображение, выводимое устройством, подсоединенным к видеовходу.

1 Нажмите кнопку **HOME**, чтобы открыть экран главного меню.

2 Коснитесь следующих клавиш в следующем порядке.

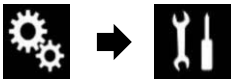

Открывается экран "Система".

3 Коснитесь [Ввод/вывод].

4 Убедитесь, что функция "AUX вход" включена.

Установкой по умолчанию является "Вкл.".

5 Откройте экран выбора AV-источника.

➔ Подробное описание соответствующих операций см. в разделе Отображение экрана управления AV-источниками на стр. 12.

6 Коснитесь [AUX] на экране выбора AV-источника.

Изображение будет выведено на экран.

7 Используйте клавиши сенсорной панели на экране для управления внешним устройством.

➔ Подробную информацию см. в разделе Использование клавиш сенсорной панели на стр. 45.

Настройка видеосигнала

При подключении к данному изделию устройства AUX выберите нужную настройку видеосигнала.

Этой функцией можно воспользоваться только для входного видеосигнала с AUX-входа.

1 Нажмите кнопку **HOME**, чтобы открыть экран главного меню.

2 Коснитесь следующих клавиш в следующем порядке.



Открывается экран "Установки ВИДЕО".

3 Коснитесь [Настройки Видео сигнала].

4 Коснитесь [AUX].

Появится всплывающее меню.

5 Коснитесь элемента, который необходимо установить.

- Авто (по умолчанию): Автоматический выбор настройки видеосигнала.
- PAL: Установка видеосигнала PAL.
- NTSC: Установка видеосигнала NTSC.
- PAL-M: Установка видеосигнала PAL-M.
- PAL-N: Установка видеосигнала PAL-N.
- SECAM: Установка видеосигнала SECAM.

Переключение экрана управления

Можно переключаться между экранами управления музыкальными файлами и видеофайлами.

Данная клавиша сенсорной панели доступна, только если на дополнительном оборудовании имеются видео- и аудиофайлы.

● Коснитесь этой клавиши.



Переключение между экранами управления видеофайлами и музыкальными файлами.

Использование AV-входа

Можно отобразить видеоизображение, выводимое устройством, подсоединенным к данному изделию.

➔ Подробную информацию см. в разделе Подключение внешнего видеокомпонента на стр. 71.

▲ВНИМАНИЕ

Из соображений безопасности просмотра видеоизображения во время движения автомобиля невозможен. Для просмотра видеоизображения необходимо остановиться в безопасном месте и задействовать стояночный тормоз.

Использование клавиш сенсорной панели

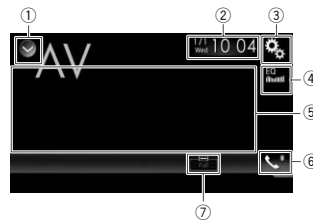

① Отображает список источников.

➔ Подробную информацию см. в разделе Выбор источника для переднего дисплея из списка источников на стр. 13.

② Открывает экран времени и даты.

➔ Подробную информацию см. в разделе Установка времени и даты на стр. 64.

③ Открывает экран меню установки.

④ Вызов кривых эквалайзера.

➔ Подробнее см. в разделе Использование эквалайзера на стр. 56.

⑤ Скрыть клавиши сенсорной панели.

При нажатии на эту область клавиши сенсорной панели будут скрыты.

Коснитесь экрана в любом месте,

чтобы снова отобразить клавиши сенсорной панели.

⑥ Открывает экран меню телефона.

➔ Подробнее см. в разделе Отображение меню телефона на стр. 16.

⑦ Изменение режима широкоформатного экрана.

➔ Подробнее см. в разделе Изменение режима широкоформатного экрана на стр. 64.

Чтение экрана

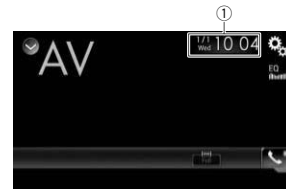

① Текущее время и дата

Процедура запуска

Можно отобразить видеоизображение, выводимое устройством, подсоединенным к видеовходу.

1 Нажмите кнопку **HOME**, чтобы открыть экран главного меню.

- 2 Коснитесь следующих клавиш в следующем порядке.



Открывается экран "Система".

- 3 Коснитесь [Ввод/вывод].

- 4 Касаясь [AV вход] несколько раз, выберите значение "On".

- 5 Откройте экран выбора AV-источника.

➔ Подробное описание соответствующих операций см. в разделе Отображение экрана управления AV-источниками на стр. 12.

- 6 Коснитесь [AV] на экране выбора AV-источника.

Изображение будет выведено на экран.

- 7 Используйте клавиши сенсорной панели на экране для управления внешним устройством.

➔ Подробную информацию см. в разделе Использование клавиш сенсорной панели на стр. 46.

Настройка видеосигнала

При подключении к данному изделию устройства AV выберите нужную настройку видеосигнала.

☐ Этой функцией можно воспользоваться только для входного видеосигнала со входа AV.

- 1 Нажмите кнопку HOME, чтобы открыть экран главного меню.

- 2 Коснитесь следующих клавиш в следующем порядке.



Открывается экран "Установки ВИДЕО".

- 3 Коснитесь [Настройки Видео сигнала].

- 4 Коснитесь [AV].

Появится всплывающее меню.

- 5 Коснитесь элемента, который необходимо установить.

- Авто (по умолчанию): Автоматический выбор настройки видеосигнала.
- PAL: Установка видеосигнала PAL.
- NTSC: Установка видеосигнала NTSC.
- PAL-M: Установка видеосигнала PAL-M.
- PAL-N: Установка видеосигнала PAL-N.
- SECAM: Установка видеосигнала SECAM.

Использование MIXTRAX

MIXTRAX - это оригинальная технология создания нон-стоп миксов из выбранных вами аудиозаписей, дополняющая их эффектами DJ-микса, которые создают иллюзию создания миксов настоящим DJ.

Управление MIXTRAX

Вы можете прослушивать свои аудио-файлы, установив на компьютер программное обеспечение MIXTRAX и используя его для переноса файлов на внешнее устройство памяти (USB, SD). Программное обеспечение MIXTRAX можно скачать на указанном ниже веб-сайте.

<http://www.mixtraxnet.com>

Подробнее об использовании программного обеспечения MIXTRAX см. в онлайн-руководстве.

Клавиши сенсорной панели

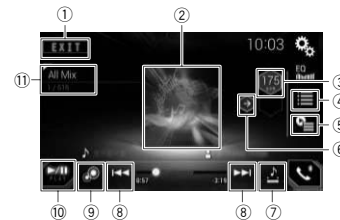

- ① Закрыть экран MIXTRAX.
- ② Отображение экрана LinkGate. Коснитесь нужного элемента. Будут воспроизводиться композиции, относящиеся к выбранному элементу.
- ③ Выбор значения BPM. Исходное значение BPM не отображается во время воспроизведения.
- ④ Открыть экран выбора элемента.
 - ➔ Для получения подробной информации о соответствующих операциях см. Выбор элемента для воспроизведения композиций на стр. 47.
- ⑤ Отображение экрана списка воспроизведения.
 - ➔ Для получения подробной информации о соответствующих операциях см. Выбор композиций, которые не нужно воспроизводить на стр. 47.
- ⑥ Возврат к исходному значению BPM (ударов в минуту).
- ⑦ Определяет фрагмент для воспроизведения.
 - ➔ Для получения подробной информации о соответствующих операциях см. Определение фрагмента для воспроизведения на стр. 48.
- ⑧ Коснитесь, чтобы выбрать дорожку. Коснитесь и удерживайте для быстрого перемещения вперед или назад.
- ⑨ Включение или выключение исходного визуального отображения MIXTRAX.
- ⑩ Пауза и начало воспроизведения
- ⑪ Отображение элемента, выбранного на экране LinkGate или экране выбора элемента.

Выбор элемента для воспроизведения композиций

Можно выбрать элемент, чтобы воспроизвести относящиеся к нему композиции.

- 1 Коснитесь этой клавиши.



Открыть экран выбора элемента.

- 2 Коснитесь следующих клавиш для выбора элемента.



Отображение списка шаблонов микса.



Отображение списка тегов.



Отображение списка файлов.

- 3 Выберите элемент из списка.

Будут воспроизводиться композиции, относящиеся к выбранному элементу.

Выбор композиций, которые не нужно воспроизводить

Можно выбрать элементы или композиции, которые не нужно воспроизводить.

- 1 Коснитесь этой клавиши.



Отображение экрана списка воспроизведения.

- 2 Коснитесь этой клавиши.



Отображение экрана "Playback not allowed".

3 Коснитесь [Songs], [Artists] или [Albums].

4 Коснитесь поля для установки флажка слева от элемента или композиции, которую не нужно воспроизводить.

Отобразится значок. Элементы, отмеченные этим значком, воспроизводиться не будут.

- При касании [Unselect All] все установленные флажки будут сняты.
- При касании [Select All] все флажки будут установлены.



Определение фрагмента для воспроизведения

Можно определить фрагмент для воспроизведения.

● Несколько раз коснитесь показанной ниже клавиши, пока не отобразится нужная настройка.



Изменение фрагмента для воспроизведения.

-  (по умолчанию): Воспроизведение среднего фрагмента.
 - : Воспроизведение длинного фрагмента.
 - : Воспроизведение короткого фрагмента.
- При переходе к следующей композиции автоматически применяется наиболее подходящий звуковой эффект.

Настройка узора светоиндикации

Цвет мигающей светоиндикации меняется вместе с уровнем звука и басов.

1 Нажмите кнопку HOME, чтобы открыть экран главного меню.

2 Коснитесь следующих клавиш в следующем порядке.

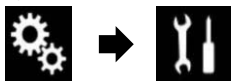

Откроется экран "Система".

3 Коснитесь [MIXTRAX Settings].

4 Несколько раз коснитесь [Flash Pattern], пока не появится нужная настройка.

- От Sound1 (по умолчанию) до Sound6: Узор светоиндикации меняется в соответствии с уровнем звука. Выберите необходимый режим.
- От L-Pass1 до L-Pass6: Узор светоиндикации меняется в соответствии с уровнем басов. Выберите необходимый режим.
- Random1: Узор светоиндикации произвольно меняется в соответствии с режимом уровня звука и режимом низких частот.
- Random2: Узор светоиндикации произвольно меняется в соответствии с режимом уровня звука.
- Random3: Узор светоиндикации произвольно меняется в соответствии с режимом низких частот.
- Вык: Светоиндикация отсутствует.

Системные настройки

Установка шага настройки FM

В зависимости от региона шаг настройки можно изменять. Шаг настройки в диапазоне FM можно переключать между 100 кГц и 50 кГц.

- Эта настройка доступна, если в качестве источника сигнала выбрано "OFF".

1 Нажмите кнопку HOME, чтобы открыть экран главного меню.

2 Коснитесь следующих клавиш в следующем порядке.



Откроется экран "Система".

3 Коснитесь [AV вход].

4 Коснитесь [Параметры радио].

5 Несколько раз коснитесь [Шаг FM], пока не появится нужная настройка.

- 100kHz (по умолчанию): Шаг 100 кГц.
- 50kHz: Шаг 50 кГц.

Активация источника аудиосигнала Bluetooth

Чтобы пользоваться аудиоплеером Bluetooth, необходимо активировать источник аудиосигнала Bluetooth.

1 Нажмите кнопку HOME, чтобы открыть экран главного меню.

2 Коснитесь следующих клавиш в следующем порядке.



Откроется экран "Система".

3 Коснитесь [AV вход].

4 Несколько раз коснитесь [Bluetooth аудио], пока не появится нужная настройка.

- Вкл. (по умолчанию): Активация источника аудиосигнала Bluetooth.
- Вык: Отключение источника аудиосигнала Bluetooth.

Настройка постоянной

прокрутки

Если для "Пролистывание" выбрано "Вкл.", текстовая информация будет постоянно прокручиваться на экране. Выберите "Вык", если вы предпочитаете однократную прокрутку.

1 Нажмите кнопку HOME, чтобы открыть экран главного меню.

2 Коснитесь следующих клавиш в следующем порядке.



Откроется экран "Система".

3 Несколько раз коснитесь [Пролистывание], пока не появится нужная настройка.

- Вык (по умолчанию): Выключение постоянной прокрутки.
- Вкл.: Включение постоянной прокрутки.

Настройка AV-входа

С помощью данной установки можно использовать внешнее видеоборудование, например портативные проигрыватели, подключенные к данному изделию.

1 Нажмите кнопку HOME, чтобы открыть экран главного меню.

2 Коснитесь следующих клавиш в следующем порядке.



Откроется экран "Система".

3 Коснитесь [Ввод/вывод].

4 Касайтесь [AV вход], до тех пор пока не появится нужная настройка.

- Вык (по умолчанию): Отключение AV-источника.

● **От:**

Можно просматривать видеоизображение, выводимое с подключаемого дополнительного устройства.

Настройка камеры заднего вида

Доступны две следующие функции. Для использования функции камеры заднего вида необходимо приобрести камеру заднего вида, которая продается отдельно (например, ND-BC6). (Для получения подробной информации обратитесь к дилеру.)

Камера заднего вида

Данное изделие оснащено функцией, которая автоматически переключает его на полноэкранный изображение камеры заднего вида, установленной на автомобиле. При установке рычага переключения передач в положение REVERSE (R) экран автоматически переключится в режим полноэкранного изображения камеры заднего вида.

□ Если установить рычаг переключения передач в положение ЗАДНЕГО ХОДА (R) сразу после запуска системы данного изделия, будет отображаться только изображение с камеры, а направляющие для помощи при парковке и сообщение "Возможно зеркальное видео" отображаться не будут. Направляющие для помощи при парковке и сообщение появятся на изображении с камеры через некоторое время. Обязательно проверьте обстановку вокруг автомобиля до того, как появятся направляющие и сообщение.

Камера для режима Поле зрения камеры

Поле зрения камеры может отображаться постоянно (например, при осуществлении контроля за присоединенным прицепом и т.д.) в виде разделенного экрана, на части которого отображается информация карты. Помните о том, что при данной настройке формат изображения камеры не меняется в

соответствии с размерами экрана, и что часть того, что видно с помощью камеры, не отображается.

▲ ВНИМАНИЕ

Компания Pioneer рекомендует использовать камеры, которые дают зеркальные изображения. В противном случае изображение на экране может быть перевернуто.

- Проверьте, переключается ли дисплей на изображение камеры заднего вида при переводе рычага переключения передач в положение REVERSE (R).
- При переключении экрана на полноэкранный режим изображения камеры заднего вида во время обычного движения установите противоположное значение в параметре "Полярность камеры".

■ Настройка активации камеры заднего вида

- 1 **Нажмите кнопку HOME, чтобы открыть экран главного меню.**
- 2 **Коснитесь следующих клавиш в следующем порядке.**



Откроется экран "Система".

- 3 **Коснитесь [Настройки камеры].**
 - 4 **Несколько раз коснитесь [Вход камеры задн. вида], пока не появится нужная настройка.**
 - Вык (по умолчанию): Выключение настройки входа камеры заднего вида.
 - Вкл.: Включение настройки входа камеры заднего вида.
- **Установка полярности камеры заднего вида**
- Данная функция доступна, если для "Вход камеры задн. вида" установлено "Вкл."

➤ Подробную информацию см. в разделе Настройка активации камеры заднего вида на стр. 49.

- 1 **Нажмите кнопку HOME, чтобы открыть экран главного меню.**
- 2 **Коснитесь следующих клавиш в следующем порядке.**



Откроется экран "Система".

- 3 **Коснитесь [Настройки камеры].**
- 4 **Несколько раз коснитесь [Полярность камеры], пока не появится нужная настройка.**
 - Батарея (по умолчанию): Если полярность подсоединенного провода является положительной в то время, когда рычаг переключения переа находится в положении REVERSE (R).
 - Земля: Если полярность подсоединенного провода является отрицательной в то время, когда рычаг переключения переа находится в положении REVERSE (R).

Когда рычага переключения передач переводится в положение REVERSE (R) после установки камеры заднего вида появляется изображение заднего вида.

Настройка камеры на режим Поле зрения камеры

Чтобы всегда отображать Поле зрения камеры, для "Поле зрения камеры" необходимо установить "Вкл."

- Чтобы настроить камеру заднего вида на режим Поле зрения камеры, необходимо для "Вход камеры задн. вида" установить "Вкл."

➤ Подробную информацию см. в разделе Настройка активации камеры заднего вида на стр. 49.

- 1 **Нажмите кнопку HOME, чтобы открыть экран главного меню.**

- 2 **Коснитесь следующих клавиш в следующем порядке.**



Откроется экран "Система".

- 3 **Коснитесь [Настройки камеры].**
- 4 **Несколько раз коснитесь [Поле зрения камеры], пока не появится нужная настройка.**
 - Вык (по умолчанию): Выключение настройки изображения с камеры.
 - Вкл.: Включение настройки изображения с камеры.

Если в течение семи секунд после открытия Экрана управления AV-источниками не выполняются никаких действий, автоматически появится изображение с камеры.

□ Если коснуться экрана, когда отображается изображение с камеры, отображаемое изображение временно выключится.

Отображение направляющих для помощи при парковке

- 1 **Нажмите кнопку HOME, чтобы открыть экран главного меню.**
- 2 **Коснитесь следующих клавиш в следующем порядке.**

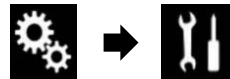

Откроется экран "Система".

- 3 **Коснитесь [Настройки камеры].**
- 4 **Несколько раз коснитесь [Парковочный ориентир], пока не появится нужная настройка.**
 - Вык (по умолчанию): Скрыть направляющие.
 - Вкл.: Показать направляющие.

Глава
Когда рычага переключения передач переводится в положение REVERSE (R) после установки камеры заднего вида появляется изображение заднего вида.

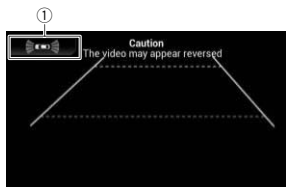

- ① Переключение на экран "Помощь при парковке".
- ☐ При удерживании кнопки **MUTE** изображение с камеры заднего вида исчезнет.

Установка отображения направляющих на изображении заднего вида

▲ВНИМАНИЕ

- При регулировке направляющих обязательно припаркуйте автомобиль в безопасном месте и используйте стояночный тормоз.
 - Перед тем как выйти из машины для размещения меток, обязательно выключите зажигание (ACC OFF).
 - Диапазон, отображаемый камерой заднего вида, ограничен. Кроме того, направляющие ширины автомобиля и расстояния, отображаемые на изображении камеры заднего вида, могут отличаться от реальной ширины автомобиля и реального расстояния. (Направляющие являются прямыми линиями.)
 - Качество изображения может ухудшаться в зависимости от условий использования, например ночью или в темных местах.
- 1 Припаркуйте автомобиль в безопасном месте и задействуйте стояночный тормоз.

2 С помощью упаковочной ленты или аналогичного материала закрепите метки на расстоянии приблизительно 25 см от каждого края автомобиля и приблизительно 50 см и 2 м от заднего бампера.

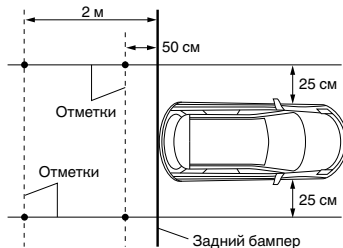

3 Нажмите кнопку **HOME**, чтобы открыть экран главного меню.

4 Коснитесь следующих клавиш в следующем порядке.



Откроется экран "Система".

5 Коснитесь [Настройки камеры].

6 Коснитесь [Настр. парк. ориентира].

7 Установите направляющие, перетаскивая четыре точки.

8 Коснитесь следующих клавиш, чтобы при необходимости скорректировать положение точки.

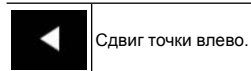

Сдвиг точки влево.



Сдвиг точки вправо.

	Сдвиг точки вверх.
	Сдвиг точки вниз.
	Удлинит линию вправо или влево относительно центральной точки направляющих расстояния. Точки регулировки поперечных координат с обеих сторон также перемещаются.
	Укорачивает линию справа или слева по направлению к центральной точке направляющих расстояния. Точки регулировки поперечных координат с обеих сторон также перемещаются.
	Сброс настроек направляющих расстояния, ширины автомобиля и точек настройки на значения по умолчанию.

По умолч.

- ☐ При перемещении точки расстояние от начального значения отображается внизу экрана.

Настройка безопасного режима

В целях обеспечения безопасности вы можете ограничить функции, доступные во время движения автомобиля.

1 Нажмите кнопку **HOME**, чтобы открыть экран главного меню.

2 Коснитесь следующих клавиш в следующем порядке.

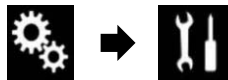

Откроется экран "Система".

3 Несколько раз коснитесь [Безопасный режим], пока не появится нужная настройка.

- Вкл. (по умолчанию):

Активация функции безопасного режима.

- Выкл.: Деактивация функции безопасного режима.

Выключение демонстрационного экрана

Если открылся демонстрационный экран, выполните следующие действия, чтобы выключить его.

- 1 Нажмите кнопку **HOME**, чтобы открыть экран главного меню.
- 2 Коснитесь следующих клавиш в следующем порядке.



Откроется экран "Система".

3 Несколько раз коснитесь [Демо режим], пока не появится нужная настройка.

- Выкл (по умолчанию): Скрыть демонстрационный экран.
- Вкл.: Показать демонстрационный экран.
- Для отключения демоскрана можно также нажать и удерживать кнопку **MUTE**.

Выбор языка системы

Можно выбрать язык системы.

- Язык можно изменить для следующих параметров:
 - Экран "Audio"
 - Экран "Система"
 - Экран "Установки ВИДЕО"
 - Экран "Bluetooth"
 - Язык сообщений
- Использование некоторых функций данного изделия запрещено во время движения или требует повышенного внимания. В таких случаях на экране появляется предупреждающее сообщение. С помощью данной настройки

можно изменить язык предупреждающих сообщений.

- Если внедренный язык отличается от выбранного, текстовая информация может отображаться некорректно.
- Некоторые символы могут быть искажены.

- 1 **Нажмите кнопку HOME, чтобы открыть экран главного меню.**
- 2 **Коснитесь следующих клавиш в следующем порядке.**

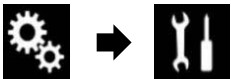

Откроется экран "Система".

- 3 **Коснитесь [Системный язык].** Появится всплывающее меню.

- 4 **Коснитесь нужного языка.** После выбора языка система вернется предыдущий экран.

Замена местами индикации состояния климат-контроля

Если индикация состояния климат-контроля перевернута относительно автомобиля, ее можно поменять местами.

- Для выполнения этой настройки должен быть присоединен адаптер шины обмена сообщениями для автомобильных систем.

➔ Подробное описание данных операций см. Отображение состояния работы панели климат-контроля на стр. 64.

- 1 **Нажмите кнопку HOME, чтобы открыть экран главного меню.**
- 2 **Коснитесь следующих клавиш в следующем порядке.**

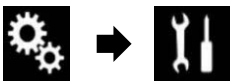

Откроется экран "Система".

- 3 **Несколько раз коснитесь [Инверсия климата], пока не появится нужная настройка.**

- Вык (по умолчанию): Замена местами индикации состояния климат-контроля не происходит.
- Вкл.: Замена местами индикации состояния климат-контроля.

Установка языка клавиатуры с помощью приложения для iPhone

В режиме **AppRadio Mode** можно использовать клавиатуру посредством выбора языка клавиатуры для iPhone.

- Данная функция доступна только в режиме **AppRadio Mode** на iPhone.

- 1 **Нажмите кнопку HOME, чтобы открыть экран главного меню.**
- 2 **Коснитесь следующих клавиш в следующем порядке.**



Откроется экран "Система".

- 3 **Коснитесь [Клавиатура].** Появится всплывающее меню.

- 4 **Коснитесь нужного языка.** После выбора языка система вернется предыдущий экран.

Установка звукового сигнала

- 1 **Нажмите кнопку HOME, чтобы открыть экран главного меню.**
- 2 **Коснитесь следующих клавиш в следующем порядке.**



Откроется экран "Система".

- 3 **Несколько раз коснитесь [Тон сигнала], пока не появится нужная настройка.**

- Вкл. (по умолчанию): Звуковой сигнал установлен.
- Вык: Звуковой сигнал не установлен.

Регулировка точек отклика сенсорной панели (калибровка сенсорной панели)

Если расположение клавиш сенсорной панели на экране отличается от фактических точек, в которых они реагируют на касания, выполните регулировку точек отклика сенсорной панели.

- Эта настройка доступна, только если автомобиль припаркован в безопасном месте и включен ручной тормоз.
- Не используйте острые предметы, такие как шариковая ручка или авто-ручка, которые могут повредить экран.
- Не выключайте двигатель во время сохранения данных регулировки положений точек.

- 1 **Нажмите кнопку HOME, чтобы открыть экран главного меню.**
- 2 **Коснитесь следующих клавиш в следующем порядке.**



Откроется экран "Система".

- 3 **Коснитесь [Калибр. сенс. панели].** Появится экран регулировки сенсорной панели.

- 4 **Коснитесь двух углов экрана вдоль стрелок, а затем дважды одновременно коснитесь центров двух знаков +.**

- 5 **Нажмите кнопку HOME.** Результаты регулировки будут сохранены.

- 6 **Нажмите кнопку HOME снова.** Перейдите к 16-точечной регулировке.

- При нажатии и удержании кнопки **HOME** регулировка будет отменена.

- 7 **Слегка коснитесь центра знака +, отображенного на экране.**

Порядок касаний будет указан на рисунке.

После касания всех знаков данные регулировки положений точек будут сохранены.

- При нажатии кнопки **HOME** будет восстановлено предыдущее состояние регулировки.
- При нажатии и удержании кнопки **HOME** регулировка будет отменена.

- 8 **Нажмите и удерживайте кнопку HOME.**

Результаты регулировки будут сохранены.

Регулировка изображения

Вы можете отрегулировать изображение для каждого источника и камеры заднего вида.

▲ВНИМАНИЕ

Из соображений безопасности запрещается использовать некоторые функции навигации во время движения автомобиля. Чтобы активировать эти функции, необходимо остановиться в безопасном месте и задействовать стояночный тормоз. См. документ Важная пользовательская информация (отдельное руководство).

- 1 **Откройте экран, который необходимо настроить.**

- 2 **Нажмите кнопку HOME, чтобы открыть экран главного меню.**

- 3 **Коснитесь следующих клавиш в следующем порядке.**

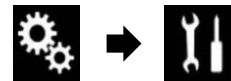

Откроется экран "Система".

- 4 **Коснитесь [Настройка изображения].**

5 Коснитесь любой из следующих клавиш для выбора функции, для которой необходимо выполнить настройки.

Отобразятся элементы настройки изображения.

- **Яркость:**
Регулировка интенсивности черного цвета.
- **Контрастность:**
Регулировка контраста.
- **Цветность:**
Регулировка насыщенности цвета.
- **Тон:**
Регулировка оттенка цвета (усиление красного или зеленого цвета).
- **Затемнение:**
Регулировка яркости дисплея.
- **Температура:**
Регулировка цветовой температуры, что положительно влияет на баланс белого.
- Тон можно регулировать, только если выбрана цветровая система NTSC.
- При касании [задний вид] режим меняется на выбранный режим камеры. При касании [Источн.], [Навигация] или [Приложения] режим вернется в выбранный режим.

6 Коснитесь следующих клавиш для регулировки выбранного элемента.

	Уменьшение уровня выбранного элемента.
	Увеличение уровня выбранного элемента.
	Выбор предыдущего элемента, который можно отрегулировать.
	Выбор следующего элемента, который можно отрегулировать.

При каждом касании этих клавиш уровень выбранного элемента будет увеличиваться или уменьшаться.

- “Яркость”, “Контрастность”, “Цветность” и “Тон” можно настраивать в диапазоне от “-24” до “+24”.
- “Затемнение” можно настраивать в диапазоне от “+1” до “+48”.
- “Температура” можно настраивать в диапазоне от “+3” до “-3”.
- Регулировки параметров “Яркость” и “Контрастность” сохраняются отдельно для случая, когда фары автомобиля выключены (днем) и когда фары автомобиля включены (ночью). Они переключаются автоматически в зависимости от того, включены фары автомобиля или нет.
- Регулировки параметра “Затемнение” сохраняются отдельно для случая, когда фары автомобиля выключены (днем) и когда фары автомобиля включены (ночью). Параметр “Затемнение” переключается автоматически только в том случае, если значение ночного времени меньше значения дневного времени.
- Регулировка изображения может быть недоступной для некоторых камер заднего вида.
- Содержимое настройки можно запомнить отдельно для следующих экранов и видеоизображений.
 - DVD, Video CD и Disc
 - AV
 - USB (видео), USB (JPEG) и MirrorLink
 - SD (видео) и SD (JPEG)
 - HDMI и AppRadio Mode (HDMI)
 - MIXTRAX, вывод изображений с внешнего устройства

Просмотр версии прошивки

- 1 Нажмите кнопку HOME, чтобы открыть экран главного меню.
- 2 Коснитесь следующих клавиш в следующем порядке.



Откроеется экран “Система”.

- 3 Коснитесь [Системная информация].

- 4 Коснитесь [Данные о системе]. Откроеется экран “Данные о системе”.

Обновление прошивки

▲ВНИМАНИЕ

- Обновление прошивки возможно только через USB-порт 1.
- Не выключайте данное изделие, не извлекайте карту памяти SD и не отключайте устройство памяти USB во время обновления встроенного программного обеспечения.
- Обновление прошивки возможно, только если автомобиль припаркован и задействован ручная тормоз.

- 1 Загрузите файлы обновления прошивки.
- 2 Подключите пустую (отформатированную) карту памяти SD или устройство памяти USB к компьютеру, затем найдите нужный файл обновления и скопируйте его на карту памяти SD или устройство памяти USB.
- 3 Выключите источник.
 - ⇒ Подробную информацию см. в разделе Выключение AV-источника на стр. 13.

- 4 Нажмите кнопку HOME, чтобы открыть экран главного меню.

- 5 Коснитесь следующих клавиш в следующем порядке.



Откроеется экран “Система”.

- 6 Коснитесь [Системная информация].

- 7 Коснитесь [Обновл. оборуд-я]. Откроеется экран “Обновл. оборуд-я”.

8 Коснитесь [Подолжить], чтобы отобразить режим передачи данных.

- Следуйте указаниям на экране, чтобы завершить обновление прошивки.
- Данное изделие перезагрузится автоматически после успешного обновления прошивки.
- При начале обновления прошивки источник сигнала будет отключен, а соединение Bluetooth разорвано.
- Если на экране появляется сообщение об ошибке, коснитесь [Подолжить], чтобы продолжить и перейти к восстановлению.

Проверка подсоединений проводов

Убедитесь в том, что провода между данным изделием и автомобилем подсоединены надлежащим образом. Проверьте также правильность мест подсоединения.

- 1 Нажмите кнопку HOME, чтобы открыть экран главного меню.
- 2 Коснитесь следующих клавиш в следующем порядке.

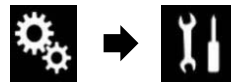

Откроеется экран “Система”.

- 3 Коснитесь [Системная информация].

- 4 Коснитесь [Статус соединения]. Откроеется экран “Установка”.

- Освещение
Если фары или освещение автомобиля включено, будет отображаться “Вкл.”. Если освещение автомобиля выключено, будет отображаться “Вык.”. (Если оранжевый/белый провод не подсоединен, появится “Вык.”.)
- Эл. шина автомобиля
Если подсоединен дополнительный адаптер шины обмена сообщениями для автомобильных систем, будет

отображена индикация "OK". Если он не подсоединен, будет отображена индикация "NOK".

Настройки звука

Использование регулировки уровня сигнала/баланса

Вы можете выбрать настройку регулятора уровня сигнала/баланса, обеспечивающую идеальное прослушивание на всех занятых сиденьях.

Данная функция доступна, если для "Задн. громк." установлено "Вкл."



- 1 **Нажмите кнопку HOME, чтобы открыть экран главного меню.**
- 2 **Коснитесь следующих клавиш в следующем порядке.**



Открывается экран "Audio".

- 3 **Коснитесь [Микшер/Баланс].** Открывается экран "Микшер/Баланс".



- 4 **Коснитесь следующих клавиш, чтобы отрегулировать баланс передних/задних динамиков.**

	Смещение звука вперед.
	Смещение звука назад.

Каждый раз при касании этих клавиш баланс передних/задних динамиков смещается вперед или назад.

- При смещении баланса передних/задних динамиков от передней части к задней отображается индикация от "Пер.25" до "Задн25".
- Установкой по умолчанию является "F/R 0 L/R 0".
- При использовании системы с двумя динамиками установите для параметров "Пер." и "Задн" значение "0".

- 5 **Коснитесь следующих клавиш, чтобы отрегулировать баланс левых/правых динамиков.**

	Смещение звука влево.
	Смещение звука вправо.

Каждый раз при касании этих клавиш баланс левых/правых динамиков смещается влево или вправо.

- При смещении баланса левых/правых динамиков слева направо отображается индикация от "Лев.25" до "Прав25".
- Установкой по умолчанию является "L/R 0".
- Отрегулировать уровень сигнала/баланс можно также перетаскиванием точки на отображаемой таблице.

Использование регулировки баланса

Можно отрегулировать баланс между правыми/левыми динамиками.

Данная функция доступна, если для "Задн. громк." установлено "Вык".

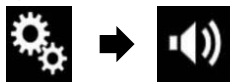

- 1 **Нажмите кнопку HOME, чтобы открыть экран главного меню.**
- 2 **Коснитесь следующих клавиш в следующем порядке.**



Открывается экран "Audio".

- 3 **Коснитесь [Баланс].** Открывается экран "Микшер/Баланс".

- 4 **Коснитесь следующих клавиш, чтобы отрегулировать баланс левых/правых динамиков.**

	Смещение звука влево.
	Смещение звука вправо.

Каждый раз при касании этих клавиш баланс левых/правых динамиков смещается влево или вправо.

- При смещении баланса левых/правых динамиков слева направо отображается индикация от "Лев.25" до "Прав25".
- Установкой по умолчанию является "L/R 0".
- Отрегулировать уровень сигнала/баланс можно также перетаскиванием точки на отображаемой таблице.

Временное приглушение/ослабление звука

Звук AV-источника или приложения iPhone может автоматически приглушаться или ослабляться во время голосовой навигации.

- 1 **Нажмите кнопку HOME, чтобы открыть экран главного меню.**
- 2 **Коснитесь следующих клавиш в следующем порядке.**



Открывается экран "Audio".

- 3 **Коснитесь [Уровень подавления].** Появится всплывающее меню.

- 4 **Коснитесь элемента, который необходимо установить.**

- **Подавл.** (по умолчанию): Громкость изменяется в соотношении 1/10.
- **Откл. звук:** Громкость приближается к 0.

- **Вык:** Громкость не изменяется.

Настройка уровней источников

SLA (настройка уровня источника) позволяет настроить уровень громкости для каждого источника, чтобы избежать резких изменений громкости при переключении между источниками.

- Настройки используют в качестве основы уровень громкости FM-тюнера, который не меняется.
- Эта функция недоступна, если в качестве AV-источника выбран FM-тюнер.

- 1 **Сравните уровень громкости FM-тюнера с уровнем источника, который вы хотите отрегулировать.**

- 2 **Нажмите кнопку HOME, чтобы открыть экран главного меню.**

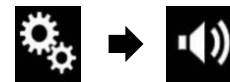

- 3 **Коснитесь следующих клавиш в следующем порядке.**



Открывается экран "Audio".

- 4 **Коснитесь [Регул. уровня источников].** Открывается экран "Регул. уровня источников".

- 5 **Коснитесь следующих клавиш для регулировки громкости источника сигнала.**

	Увеличение громкости.
	Уменьшение громкости.

- Если коснуться непосредственно области, где курсор можно перемещать, значение для настройки **SLA** изменится на значение в точке прикосновения.

- По мере увеличения или уменьшения громкости источника будет отображаться индикация от “+4” до “-4”.
- Установкой по умолчанию является “0”.

Следующие AV-источники будут автоматически настроены на тот же самый уровень громкости источника:

	Необходимые кабели (продаются отдельно)	Настройка смартфона		AV-источники
		Устройство	Соединение	
iPod / iPhone с 30-штырьковым разъемом	CD-IU201V	iPhone/iPod	USB	USB1 iPod1 aha
	CD-IU201S	iPhone/iPod	USB	USB1 aha iPod1 AppRadio Mode
iPod / iPhone с разъемом Lightning	<ul style="list-style-type: none"> ● CD-IH202 ● CD-IU52 ● Цифровой AV-адаптер Lightning 	iPhone/iPod	Цифр. адапт. AV	aha AppRadio Mode HDMI
Устройство Android	CD-AH200	Другое	HDMI	aha AppRadio Mode HDMI

- Когда к USB-порту 1 или USB-порту 2 подключается устройство памяти USB, уровень громкости на источнике автоматически устанавливается в соответствии с уровнем громкости USB-порта, к которому подключается устройство. Автоматически устанавливаемый уровень громкости на источнике отличается в зависимости от того, к какому порту подключено устройство: USB-порту 1 или USB-порту 2.
- Когда к USB-порту 1 или USB-порту 2 при помощи интерфейсного USB-кабеля для iPod / iPhone (CD-IU52) (продается отдельно) подключается iPod / iPhone с разъемом Lightning, уровень громкости на источнике автоматически устанавливается в соответствии с уровнем громкости USB-порта, к которому подключается iPod / iPhone с разъемом Lightning. Автоматически устанавливаемый уровень громкости на источнике отличается в зависимости от того, к какому порту подключен
- iPod / iPhone с разъемом Lightning: USB-порту 1 или USB-порту 2.
- Когда к USB-порту 2 подключается устройство MirrorLink, уровень громкости на источнике автоматически устанавливается в соответствии с уровнем громкости USB-порта 2.

Регулировка фильтра

Во время регулировки фильтра можно выполнить следующие настройки. Выполните нужные настройки в соответствии с воспроизводимым диапазоном частот и характеристиками подключенного динамика.

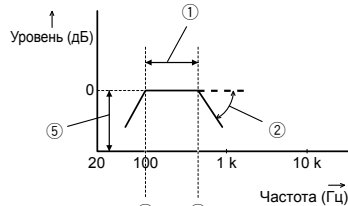

- ① Воспроизводимый диапазон частот
- ② Регулировка крутизны характеристики
- ③ Частота отсечки LPF
- ④ Частота отсечки HPF
- ⑤ Регулировка уровня

■ Регулировка вывода звука для передних и задних динамиков

Можно установить диапазон частот для вывода звука передними и задними динамиками.

- 1 **Нажмите кнопку HOME, чтобы открыть экран главного меню.**
- 2 **Коснитесь следующих клавиш в следующем порядке.**



Открывается экран “Audio”.

- 3 **Убедитесь, что для параметра “Задн. громк.” установлено “Вкл.”.**

Установкой по умолчанию является “Вкл.”.

- 4 **Коснитесь [Кроссовер].**
Открывается экран “Срез”.

5 Коснитесь следующих клавиш для выбора “Пер.” или “Задн”.



Выбор предыдущего динамика, который можно отрегулировать.



Выбор следующего динамика, который можно отрегулировать.

6 Коснитесь [ФВЧ], чтобы включить.

- 7 **Перетягивайте линейный график по горизонтали, чтобы отрегулировать частоту отсечки в диапазоне от “50” Гц до “200” Гц.**

Установкой по умолчанию является “100” Гц.

- 8 **Перетягивайте конец кривой, чтобы отрегулировать уровень в диапазоне от “-6” дБ/окт до “-18” дБ/окт.**

Установкой по умолчанию является “-12” дБ/окт.

■ Использование выхода сабвуфера

Данное изделие оснащено выходом сабвуфера, который можно включать или выключать.

- 1 **Нажмите кнопку HOME, чтобы открыть экран главного меню.**
- 2 **Коснитесь следующих клавиш в следующем порядке.**

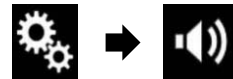

Открывается экран “Audio”.

- 3 **Коснитесь [Сабвуфер], чтобы установить для выхода сабвуфера “Вкл.”.**

Установкой по умолчанию является “Вык”.

4 Коснитесь [Сабвуф.].
Откроется экран "Срез".

5 Коснитесь следующих клавиш для выбора "Сабвуф.".



Выбор предыдущего динамика, который можно отрегулировать.



Выбор следующего динамика, который можно отрегулировать.

6 Коснитесь [ФНЧ], чтобы включить.

7 Коснитесь следующих клавиш, чтобы выбрать фазу выхода сабвуфера.



Нормальная фаза выхода сабвуфера.



Обратная фаза выхода сабвуфера.

8 Перетягивайте линейный график по горизонтали, чтобы отрегулировать частоту отсечки в диапазоне от "50" Гц до "200" Гц.

Установкой по умолчанию является "100" Гц.

9 Перетягивайте конец кривой, чтобы отрегулировать уровень в диапазоне от "-6" дБ/окт до "-18" дБ/окт.

Установкой по умолчанию является "-18" дБ/окт.

Выбор положения прослушивания

Можно выбрать положение прослушивания, которое вы хотите сделать центром звуковых эффектов.

1 Нажмите кнопку HOME, чтобы открыть экран главного меню.

2 Коснитесь следующих клавиш в следующем порядке.

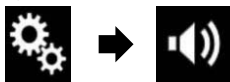

Откроется экран "Audio".

3 Коснитесь [Полож. просл.].
Откроется экран "Полож. просл.".

4 Коснитесь нужного положения.

- Вык (по умолчанию):
Выключение настройки положения прослушивания.
- Пер.:
Смещение настройки положения прослушивания вперед.
- Фронт-Л:
Смещение настройки положения прослушивания вперед и влево.
- Тыл-П:
Смещение настройки положения прослушивания вперед и вправо.
- Все:
Изменение настройки положения прослушивания на весь салон.

Точная настройка уровня выходного сигнала динамиков

Точную настройку уровня выходного сигнала динамиков можно выполнить при прослушивании аудио.

- Данная функция доступна, если для "Задн. громк." установлено "Вкл.".
- ➔ Подробную информацию см. в разделе Регулировка вывода звука для передних и задних динамиков на стр. 54.
- Данная функция доступна, если для "Сабвуфер" установлено "Вкл.".
- ➔ Подробную информацию см. в разделе Использование вывода сабвуфера на стр. 54.

1 Нажмите кнопку HOME, чтобы открыть экран главного меню.

2 Коснитесь следующих клавиш в следующем порядке.

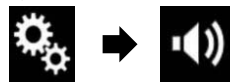

Откроется экран "Audio".

3 Коснитесь [Уровень АС].
Откроется экран "Уровень АС".

4 Если требуется, коснитесь следующих клавиш, чтобы выбрать положение прослушивания.



Выбор положения прослушивания.



- Вык:
Выключение настройки положения прослушивания.
- Пер.:
Смещение настройки положения прослушивания вперед.
- Фронт-Л:
Смещение настройки положения прослушивания вперед и влево.
- Тыл-П:
Смещение настройки положения прослушивания вперед и вправо.
- Все:
Изменение настройки положения прослушивания на весь салон.
- При изменении положения прослушивания уровни выходного сигнала всех динамиков будут изменены в соответствии с этой настройкой.

5 Коснитесь следующих клавиш для регулировки уровня выходного сигнала динамиков.



Уменьшение уровня.



Увеличение уровня.

- При увеличении или уменьшении корректируемого параметра отображаются значения в диапазоне от "-24" дБ до "10" дБ.
- Перед. лев.:
Изменение уровня для переднего левого динамика.
- Перед. пр.:
Изменение уровня для переднего правого динамика.
- Задн. лев.:
Изменение уровня для заднего левого динамика.
- Задн. пр.:
Изменение уровня для заднего правого динамика.
- Сабвуф.:
Изменение уровня для сабвуфера.
- При касании [Применить автозвк.] результаты "Измерение EQ&TA" будут применены к настройке уровня сигнала динамика.
- Прежде чем использовать эту функцию, необходимо произвести измерение акустики автомобиля.

Регулировка временной задержки

При регулировке расстояния от каждого динамика до положения прослушивания функция временной задержки позволяет скорректировать время, за которое звук достигает положения прослушивания.

- Данная функция доступна, если для "Задн. громк." установлено "Вкл.".
- ➔ Подробную информацию см. в разделе Регулировка вывода звука для передних и задних динамиков на стр. 54.

- Данная функция доступна, если для "Сабуфер" установлено "Вкл."

➔ Подробную информацию см. в разделе Использование выхода сабуфера на стр. 54.

1 **Замерьте расстояние от головы прослушивающего до каждого из динамиков.**

2 **Нажмите кнопку HOME, чтобы открыть экран главного меню.**

3 **Коснитесь следующих клавиш в следующем порядке.**

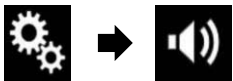

Откроется экран "Audio".

4 **Коснитесь [Временные задержки].** Откроется экран "Временные задержки".

5 **Если требуется, коснитесь следующих клавиш, чтобы выбрать положение прослушивания.**



Выбор положения прослушивания.



- **Вык:**
Выключение настройки положения прослушивания.
- **Пер.:**
Смещение настройки положения прослушивания вперед.
- **Фронт-Л:**
Смещение настройки положения прослушивания вперед и влево.
- **Тыл-П:**
Смещение настройки положения прослушивания вперед и вправо.
- **Все:**
Изменение настройки положения прослушивания на весь салон.
- При изменении положения прослушивания уровни выходного сигнала всех

динамиков будут изменены в соответствии с этой настройкой.

6 **Коснитесь следующих клавиш, чтобы ввести расстояние от выбранного динамика до положения прослушивания.**



Уменьшение расстояния от выбранного динамика до положения прослушивания.



Увеличение расстояния от выбранного динамика до положения прослушивания.

- При увеличении или уменьшении корректируемого расстояния отображаются значения в диапазоне от "0.0" см до "500.0" см.

- **Перед. лев.:**
Изменение расстояния от переднего левого динамика до положения прослушивания.
- **Перед. пр.:**
Изменение расстояния от переднего правого динамика до положения прослушивания.
- **Задн. лев.:**
Изменение расстояния от заднего левого динамика до положения прослушивания.
- **Задн. пр.:**
Изменение расстояния от заднего правого динамика до положения прослушивания.
- **Сабуфер.:**
Изменение расстояния от сабуфера до положения прослушивания.
- **При касании [ДС вкл.]** функция временной задержки будет отключена.
- Эта функция доступна, только если для положения прослушивания выбрана настройка "Фронт-Л" или "Тыл-П".
- При касании [Применить автозв.] результаты "Измерение EQ&TA" будут применены к настройке временной задержки.

- Прежде чем использовать эту функцию, необходимо произвести измерение акустики автомобиля.

Использование эквалайзера

Эквалайзер позволяет выполнить частотную коррекцию в соответствии с акустическими характеристиками салона автомобиля.

■ Вызов кривых эквалайзера

Эквалайзер содержит семь кривых, которые можно вызвать в любое время. Ниже приведен перечень кривых эквалайзера:

Кривая эквалайзера

Бас — это кривая, в которой усилен только диапазон низких частот.

Мощный — это кривая, в которой усилены диапазоны низких и высоких частот.

Естеств. — это кривая, в которой слегка усилены диапазоны низких и высоких частот.

Вокал — это кривая, в которой усилены средние частоты, передающие человеческий голос.

Ровный — это плоская кривая, в которой нет никакого усиления.

Польз1 — это настроенная кривая эквалайзера, создаваемая пользователем. В случае выбора этой кривой ее влияние применяется ко всем AV-источникам.

Польз2 — это настроенная кривая эквалайзера, создаваемая пользователем. В случае выбора этой кривой ее влияние применяется ко всем AV-источникам.

- Установкой по умолчанию является "Мощный".

- В случае выбора кривой "Ровный" звук не будет дополняться и корректироваться. Это удобно для проверки влияния кривых эквалайзера путем попеременного переключения между "Ровный" и установленной кривой эквалайзера.

1 **Нажмите кнопку HOME, чтобы открыть экран главного меню.**

2 **Коснитесь следующих клавиш в следующем порядке.**



Откроется экран "Audio".

3 **Коснитесь [Графич.EQ].**

Откроется экран "Графич.EQ".

4 **Коснитесь нужной кривой эквалайзера.**

■ Регулировка кривых эквалайзера

Вы можете регулировать выбранные кривые эквалайзера. Регулировка может выполняться с помощью 13-полосного графического эквалайзера.

- Если настройки выполняются, когда выбрана одна из кривых "Бас", "Мощный", "Естеств.", "Вокал" или "Ровный", настройки кривой эквалайзера принудительно изменяются на "Польз1".

- Если настройки выполняются, когда выбрана, например, кривая "Польз2", кривая "Польз2" будет также обновлена.

- Кривые "Польз1" и "Польз2" можно сделать одинаковыми для всех источников.

1 **Нажмите кнопку HOME, чтобы открыть экран главного меню.**

2 **Коснитесь следующих клавиш в следующем порядке.**



Откроется экран "Audio".

3 **Коснитесь [Графич.EQ].**

Откроется экран "Графич.EQ".

4 **Коснитесь одной из клавиш для выбора кривой, которая будет использоваться в качестве основы для настройки.**

5 Коснитесь частоты, уровень которой нужно отрегулировать.

- Если провести пальцем поперек решетки нескольких полос эквалайзера, настройки кривой эквалайзера будут изменены на значение точек, которых вы коснулись на графике.

■ Использование эквалайзера с автоматической регулировкой

Вы можете настроить эквалайзер с автоматической регулировкой таким образом, чтобы он соответствовал акустике автомобиля. Для использования этой функции необходимо предварительно провести измерение акустики автомобиля.

- Подробное описание соответствующих операций см. в разделе Автоматическая регулировка кривой эквалайзера (Auto EQ) на стр. 57.
- Для регулировки кривой эквалайзера вручную установите для параметра "Авто ЭКВ&ДС" значение "Вык".

1 Нажмите кнопку HOME, чтобы открыть экран главного меню.

2 Коснитесь следующих клавиш в следующем порядке.



Откроется экран "Audio".

3 Несколько раз коснитесь [Авто ЭКВ&ДС], пока не появится нужная настройка.

- Вык (по умолчанию): Выключение Auto EQ&TA.
- Вкл.: Включение Auto EQ&TA.

Автоматическая регулировка кривой эквалайзера (Auto EQ)

Путем измерения акустики автомобиля можно автоматически регулировать кривую эквалайзера в соответствии с акустическими характеристиками автомобиля.

▲ ПРЕДУПРЕЖДЕНИЕ

Во время измерения акустики автомобиля из динамиков может издаваться громкий звук (шум). Ни в коем случае не проводите измерение Auto EQ во время движения.

▲ ВНИМАНИЕ

- Тщательно проверьте выполнение условий перед проведением процедуры Auto EQ, поскольку при ее проведении в следующих условиях возможно повреждение динамиков:
 - динамики неправильно подсоединены (например, задний динамик подсоединен вместо сабвуфера);
 - динамик подсоединен к усилителю мощности, выходная мощность которого превышает максимальную входную мощность динамика.
- Если микрофон для акустических измерений (продается отдельно) не будет помещен в соответствующем месте, громкость звука при измерении может быть высокой и измерение может занять продолжительное время, что приведет к разрядке аккумулятора. Убедитесь, что микрофон установлен в указанном месте.

■ Перед выполнением процедуры Auto EQ

- Выполняйте процедуру Auto EQ в как можно более тихом месте, выключив двигатель автомобиля и систему кондиционирования. Кроме того, отключите питание автотелефонов или сотовых телефонов в автомобиле, либо извлеките их из автомобиля перед выполнением процедуры Auto EQ. Звуки, отличные от звука измерения (окружающие звуки, звук двигателя, звонок телефона и т.д.) могут помешать правильному измерению акустики автомобиля.
 - Обязательно выполняйте процедуру Auto EQ с помощью микрофона для акустических измерений (продается отдельно). Использование другого микрофона может помешать проведению измерения или привести к
- неправильному измерению акустики автомобиля.
- Для выполнения процедуры Auto EQ необходимо подсоединить передние динамики.
 - Если данное изделие подсоединено к усилителю мощности с регулируемой входной уровня, выполнение процедуры Auto EQ может быть невозможно, если входной уровень усилителя мощности установлен ниже стандартного уровня.
 - Если данное изделие подсоединено к усилителю мощности с LPF (фильтр нижних частот), выключите LPF перед выполнением процедуры Auto EQ. Кроме того, установите частоту отсеки для встроенного LPF активного сабвуфера на самый высокий уровень.
 - Расстояние было вычислено компьютером таким образом, чтобы обеспечить оптимальную задержку и гарантировать точные результаты. Не изменяйте это значение.
 - Внутри автомобиля имеет место сильный отраженный звук и возникают задержки.
 - Использование LPF на активных сабвуферах или внешних усилителях может привести к задержкам низкочастотных звуков.
 - При возникновении ошибки во время измерения появится сообщение и измерение будет отменено. Перед измерением акустики автомобиля проверьте:
 - передние динамики (левый/правый);
 - задние динамики (левый/правый);
 - шум;
 - микрофон для акустических измерений (продается отдельно);
 - низкий уровень заряда аккумулятора.
- ### ■ Проведение процедуры Auto EQ
- Процедура Auto EQ изменяет настройки звука следующим образом:
 - Для "Авто ЭКВ&ДС" установлено "Вкл.".
 - Подробнее см. в разделе Использование эквалайзера с автоматической регулировкой на стр. 57.

— Настройки регулятора уровня сигнала/баланса возвращаются в среднее положение.

- Подробнее см. в разделе Использование регулировки баланса на стр. 53.
- Кривая эквалайзера переключается на "Ровный".
- Подробнее см. в разделе Использование эквалайзера на стр. 56.
- Передние и задние динамики будут автоматически отрегулированы в соответствии с настройкой высокочастотного фильтра.
 - Предыдущие настройки для Auto EQ будут заменены.
 - Не нажимайте кнопку ▲ для открывания или закрывания панели во время использования микрофона.

▲ ВНИМАНИЕ

Не выключайте двигатель во время измерения.

1 Остановите автомобиль в тихом месте, закройте все двери, окна и люк в крыше и выключите двигатель.

Если оставить двигатель в работающем состоянии, шум двигателя может помешать правильному проведению процедуры Auto EQ.

- Если во время измерения будут обнаружены ограничения движения, измерение будет отменено.

2 Закрепите микрофон для акустических измерений (продается отдельно) в центре подголовника водительского сиденья, направив его вперед.

Результаты процедуры Auto EQ могут отличаться в зависимости от того, где помещен микрофон. Если нужно, поместите микрофон на переднем пассажирском сиденье и проведите процедуру Auto EQ.

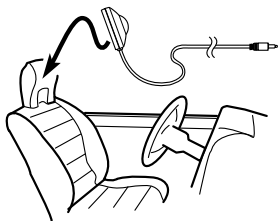

3 Отключите устройство iPhone или смартфон.

4 Включите зажигание (ACC ON).

Если включен кондиционер или обогреватель автомобиля, выключите его. Шум вентилятора кондиционера или обогревателя может помешать правильному проведению процедуры Auto EQ.

5 Переключите AV-источник в "OFF".

➔ Подробное описание соответствующих операций см. в разделе Отображение экрана управления AV-источниками на стр. 12.

6 Нажмите кнопку HOME, чтобы открыть экран главного меню.

7 Коснитесь следующих клавиш в следующем порядке.



Открывается экран "Audio".

8 Коснитесь [Измерение EQ&TA]. Открывается экран "Измерение EQ&TA".

9 Подключите к данному изделию микрофон для акустических измерений (продается отдельно).

Подключите микрофон к гнезду для микрофона на данном изделии.

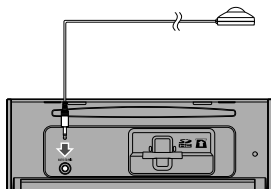

10 Коснитесь [Перед. лев.] или [Перед. пр.], чтобы выбрать текущее положение прослушивания.

11 Коснитесь [Старт].

Начнется 10-секундный обратный отсчет. Перед началом процесса соединения Bluetooth будет разорвано.

12 Выйдите из автомобиля и не открывайте двери, пока обратный отсчет не закончится.

Когда обратный отсчет завершится, из динамиков прозвучит звуковой сигнал измерения (шум) и начнется измерение Auto EQ.

13 Подождите, пока измерение не будет завершено.

После завершения процедуры Auto EQ будет отображено сообщение, указывающее, что измерение завершено.

- Если акустику автомобиля невозможно правильно измерить, будет отображено сообщение об ошибке.
- Время измерения варьируется в зависимости от типа автомобиля.
- Для остановки измерения коснитесь [Stop].

14 Бережно храните микрофон в перчаточном ящике или другом безопасном месте.

Если микрофон будет подвергаться воздействию прямых солнечных лучей в течение длительного периода, высокая температура может привести к деформации, изменению цвета или нарушению работы.

Меню тем

Настройка цвета подсветки

Цвет подсветки можно выбирать из 5 разных цветов. Кроме того, подсветку можно последовательно переключать между этими 5 цветами.

■ Выбор цвета из предустановленных цветов

Цвет подсветки можно выбрать из списка цветов.

1 Нажмите кнопку HOME, чтобы открыть экран главного меню.

2 Коснитесь следующих клавиш в следующем порядке.



Открывается экран "Тема".

3 Коснитесь [Подсветка].

Экран настроек можно также переключить, коснувшись [Тема], [Фон] или [Часы] на этом экране.

4 Коснитесь нужного цвета.

- Цветные клавиши:
Выбор требуемого предустановленного цвета.
- (пользовательский):
Открывается экран настройки пользовательского цвета подсветки.
- ➔ Подробнее см. в разделе Создание пользовательского цвета на стр. 58.
- (радуга):
Используется для постепенного последовательного переключения между пятью стандартными цветами.
- Для просмотра Экрана главного меню или Экрана управления AV-источниками коснитесь кнопки [Домой] или [AV] соответственно.

■ Создание пользовательского цвета

Вы можете создать пользовательский цвет. Созданный цвет будет сохранен, и

его можно будет выбрать при следующей настройке цвета подсветки.

1 Нажмите кнопку HOME, чтобы открыть экран главного меню.

2 Коснитесь следующих клавиш в следующем порядке.



Открывается экран "Тема".

3 Коснитесь [Подсветка].

Экран настроек можно также переключить, коснувшись [Тема], [Фон] или [Часы] на этом экране.

4 Коснитесь этой клавиши.



Открывается экран для создания пользовательского цвета и сохранения его в памяти.

5 Коснитесь следующих клавиш.



Регулирование яркости и уровня красного, зеленого и синего для создания собственного цвета.



Можно также отрегулировать оттенок цвета посредством перемещения ползунка по полосе цветов.

6 Коснитесь и удерживайте [Память], чтобы сохранить пользовательский цвет в памяти.

Пользовательский цвет сохранен в памяти. Выбранный цвет будет вызван из памяти при следующем касании этой же клавиши.

Выбор фоновой изображения

Можно выбрать один из 8 предустановленных фонов для Экрана управления AV-источниками и один из 5 предустановленных фонов для Экрана главного меню. Более того, в качестве

фона можно использовать изображения, импортированные с внешнего устройства.

- 1 Нажмите кнопку **HOME**, чтобы открыть экран главного меню.
- 2 Коснитесь следующих клавиш в следующем порядке.

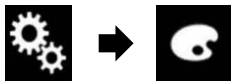

Откроется экран "Тема".



- 3 Коснитесь [Фон].

❑ Экран настроек можно также переключить, коснувшись [Подсветка], [Тема] или [Часы] на этом экране.

- 4 Коснитесь [Домой] или [AV] для переключения экранов.

❑ Содержимое настройки можно сохранить отдельно для экрана управления AV-источниками и экрана главного меню.

- 5 Коснитесь элемента, который необходимо установить.

- Предустановленные фоновые изображения:
Выбор требуемого предустановленного фонового изображения.
-  (пользовательский):
В качестве фонового используется изображение, импортированное с внешнего устройства.
- ➔ Подробную информацию см. в разделе Переключение на фоновое изображение, сохраненное на внешнем устройстве (USB/SD) на стр. 59.
-  (выкл):
Скрыть фоновое изображение.

- **Переключение на фоновое изображение, сохраненное на внешнем устройстве (USB/SD)**

Фоновое изображение можно изменить на изображение, импортированное с внешнего устройства (USB/SD).

❑ Фоновое изображение должно соответствовать следующим требованиям.

- Файлы изображений JPEG (.jpg или .jpeg)
- Размер файла не более 10 Мб
- Размер изображения не более 4 000 × 4 000 пикселей

▲ВНИМАНИЕ

Не выключайте двигатель во время импорта изображения с внешнего устройства (USB/SD).

- 1 Нажмите кнопку **HOME**, чтобы открыть экран главного меню.

- 2 Коснитесь следующих клавиш в следующем порядке.



Откроется экран "Тема".

- 3 Коснитесь [Фон].

❑ Экран настроек можно также переключить, коснувшись [Подсветка], [Тема] или [Часы] на этом экране.

- 4 Коснитесь этой клавиши.



Отображение списка изображений для использования в качестве фонового, сохраненных на внешнем устройстве (USB/SD).

- 5 Коснитесь значка нужного внешнего устройства.

- 6 Чтобы выбрать изображение для использования в качестве фонового, коснитесь его в списке.

Изображение будет установлено в качестве фонового.

❑ Импортированное изображение можно удалить и восстановить настройки по умолчанию для фонового изображения, удерживая клавишу пользовательской настройки.

Выбор тематического цвета

Тематический цвет можно выбрать из 5 различных цветов.

- 1 Нажмите кнопку **HOME**, чтобы открыть экран главного меню.

- 2 Коснитесь следующих клавиш в следующем порядке.

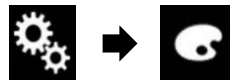

Откроется экран "Тема".

- 3 Коснитесь [Тема].

❑ Экран настроек можно также переключить, коснувшись [Подсветка], [Фон] или [Часы] на этом экране.

- 4 Коснитесь нужного цвета.

❑ Для просмотра Экрана главного меню или Экрана управления AV-источниками коснитесь кнопки [Домой] или [AV] соответственно.

Выбор вида часов

Для часов на экране управления AV-источниками и экране главного меню можно выбрать одно из 3 изображений.

- 1 Нажмите кнопку **HOME**, чтобы открыть экран главного меню.

- 2 Коснитесь следующих клавиш в следующем порядке.

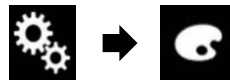

Откроется экран "Тема".

- 3 Коснитесь [Часы].

❑ Экран настроек можно также переключить, коснувшись [Подсветка], [Тема] или [Фон] на этом экране.

- 4 Коснитесь элемента, который необходимо установить.

● Предустановленные изображения: Выбор нужного предустановленного вида часов.

●  (выкл):
Скрыть часы.

❑ Для просмотра Экрана главного меню или Экрана управления

AV-источниками коснитесь кнопки [Домой] или [AV] соответственно.

Замена предустановленного экрана заставки

Вы можете заменить экран заставки другими изображениями, предварительно установленными в данном изделии.

- 1 Нажмите кнопку **HOME**, чтобы открыть экран главного меню.

- 2 Коснитесь следующих клавиш в следующем порядке.



Откроется экран "Тема".

- 3 Коснитесь [Начальный экран].

- 4 Коснитесь элемента, который необходимо установить.

● Предустановленные изображения: Выбор нужного предустановленного изображения для экрана заставки.

●  (пользовательский):
В качестве экрана заставки используется изображение, импортированное с внешнего устройства.

➔ Подробную информацию см. в разделе Переключение на экран заставки, сохраненный на внешнем устройстве (USB/SD) на стр. 59.

- **Переключение на экран заставки, сохраненный на внешнем устройстве (USB/SD)**

В качестве экрана заставки можно использовать другое изображение, импортированное с внешнего устройства (USB/SD).

▲ВНИМАНИЕ

Не выключайте двигатель во время импорта изображения с внешнего устройства (USB/SD).

- 1 Нажмите кнопку **HOME**, чтобы открыть экран главного меню.

- 2 Коснитесь следующих клавиш в следующем порядке.



Откроется экран “Тема”.

- 3 Коснитесь [Начальный экран].
4 Коснитесь этой клавиши.



Отображение списка изображений для использования в качестве экрана заставки, сохраненных на внешнем устройстве (USB/SD).

- 5 Коснитесь значка нужного внешнего устройства.
6 Чтобы выбрать изображение для использования в качестве экрана заставки, коснитесь его в списке. Изображение будет установлено в качестве экрана заставки.
 Импортированное изображение можно удалить и восстановить настройки по умолчанию для экрана заставки, удерживая клавишу пользовательской настройки.

Репликация настроек

- **Экспорт настроек “Тема”**
Можно экспортировать настройки, выполненные на экране “Тема”, на карту памяти SD. Это настройки можно экспортировать отдельно.
 Эта настройка доступна, только если автомобиль припаркован в безопасном месте и включен ручной тормоз.

▲ВНИМАНИЕ

Не выключайте двигатель во время экспорта настроек.

- 1 Вставьте карту памяти SD в слот для карты SD.
➔ Подробнее см. в разделе Установка и извлечение карты памяти SD на стр. 10.
2 Нажмите кнопку HOME, чтобы открыть экран главного меню.

- 3 Коснитесь следующих клавиш в следующем порядке.



Откроется экран “Тема”.

- 4 Коснитесь [Экспорт].
Откроется экран “Экспорт настроек”.

- 5 Коснитесь нужного элемента.
● Подсветка:
Выбор настройки цвета подсветки.
● Начальный экран:
Выбор настройки экрана заставки.
● Выбр. все:
Выбор всех настроек.

- 6 Коснитесь [Export].

Начнется экспорт данных. По окончании экспорта появится сообщение о завершении.
 Перед началом процесса источник сигнала будет выключен, а соединение Bluetooth разорвано.

■ Импорт настроек “Тема”

Можно импортировать настройки, сделанные на экране “Тема”, которые были экспортированы на карту памяти SD.
 Эта настройка доступна, только если автомобиль припаркован в безопасном месте и включен ручной тормоз.

▲ВНИМАНИЕ

- Не выключайте двигатель во время импорта настроек.
- Чтобы избежать потери данных и повреждения карты памяти SD, никогда не редактируйте данные, экспортированные на карту памяти SD.

- 1 Вставьте карту памяти SD в слот для карты SD.
➔ Подробнее см. в разделе Установка и извлечение карты памяти SD на стр. 10. Появится запрос подтверждения импорта сохраненных данных настроек.
2 Коснитесь [Импорт].
Начнется импорт данных.

По успешном окончании импорта появится сообщение о завершении.

- Перед началом процесса источник сигнала будет выключен, а соединение Bluetooth разорвано.

Настройка видеопроигрывателя

Настройка приоритетных языков

Вы можете установить приоритетный язык для приоритетного выбора субтитров, аудио и меню во время запуска воспроизведения. Если выбранный язык записан на диске, субтитры, аудио и меню будут отображаться или воспроизводиться на этом языке.

- Эта настройка доступна, если в качестве источника сигнала выбрано “Disc”, “CD”, “Video CD” или “DVD”.

■ Выбор языка субтитров

Можно выбрать язык субтитров. Если субтитры имеются, они будут отображаться на выбранном языке.

- 1 Нажмите кнопку HOME, чтобы открыть экран главного меню.
2 Коснитесь следующих клавиш в следующем порядке.



Откроется экран “Установки ВИДЕО”.

- 3 Коснитесь [Настройка DVD/DivX].
4 Коснитесь [Язык субтитров].
Появится всплывающее меню.
5 Коснитесь нужного языка.
В случае выбора значения “Другой” будет показан экран ввода кода языка. Введите четырехзначный код нужного языка и затем коснитесь значка 
➔ Подробнее см. в разделе Таблица кодов языков для дисков DVD на стр. 63. Язык субтитров установлен.

- Если выбранный язык отсутствует, будет использован язык, по умолчанию указанный на диске.
 Переключать язык субтитров можно также касанием клавиши переключения языка субтитров во время воспроизведения.
 Выполненная здесь настройка не изменится, даже если язык субтитров переключить во время воспроизведения с помощью клавиши переключения языка субтитров.

■ Выбор языка звуковой дорожки

Можно выбрать язык звуковой дорожки.

- 1 Нажмите кнопку HOME, чтобы открыть экран главного меню.
2 Коснитесь следующих клавиш в следующем порядке.

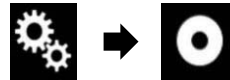

Откроется экран “Установки ВИДЕО”.

- 3 Коснитесь [Настройка DVD/DivX].
4 Коснитесь [Язык дорожки].
Появится всплывающее меню.
5 Коснитесь нужного языка.
В случае выбора значения “Другой” будет показан экран ввода кода языка. Введите четырехзначный код нужного языка и затем коснитесь значка 
➔ Подробнее см. в разделе Таблица кодов языков для дисков DVD на стр. 63. Язык звуковой дорожки установлен.
 Если выбранный язык отсутствует, будет использован язык, по умолчанию указанный на диске.
 Переключать язык звуковой дорожки можно также касанием клавиши переключения языка звуковой дорожки во время воспроизведения.
 Выполненная здесь настройка не изменится, даже если язык звуковой дорожки переключить во время воспроизведения с помощью клавиши переключения языка звуковой дорожки.

■ Выбор языка меню

Можно выбрать язык, на котором будут отображаться меню диска.

- 1 Нажмите кнопку HOME, чтобы открыть экран главного меню.
- 2 Коснитесь следующих клавиш в следующем порядке.

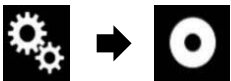

Откроется экран "Установки ВИДЕО".

- 3 Коснитесь [Настройка DVD/DivX].

- 4 Коснитесь [Язык меню]. Появится всплывающее меню.

- 5 Коснитесь нужного языка.

В случае выбора значения "Другой" будет показан экран ввода кода языка. Введите четырехзначный код нужного языка и затем коснитесь значка . Подробнее см. в разделе Таблица кодов языков для дисков DVD на стр. 63.

Язык меню установлен.

- Если выбранный язык отсутствует, будет использован язык, по умолчанию указанный на диске.

Настройка отображения значка ракурса

С помощью этой настройки можно выбрать, будет ли отображаться значок ракурса в сценах, где можно переключать ракурс.

- Эта настройка доступна, если в качестве источника сигнала выбрано "Disc", "CD", "Video CD" или "DVD".

- 1 Нажмите кнопку HOME, чтобы открыть экран главного меню.
- 2 Коснитесь следующих клавиш в следующем порядке.



Откроется экран "Установки ВИДЕО".

- 3 Коснитесь [Настройка DVD/DivX].

- 4 Несколько раз коснитесь [Угол], пока не появится нужная настройка.

- Вкл. (по умолчанию): Включение настройки нескольких ракурсов.
- Вык: Выключение настройки нескольких ракурсов.

Настройка соотношения сторон

Существует два типа дисплея. Отношение ширины к высоте (соотношение сторон экрана) широкоэкранный дисплея составляет 16:9, а соотношение сторон экрана обычного дисплея — 4:3. Если используется обычный задний дисплей с соотношением сторон экрана 4:3, можно установить подходящее соотношение сторон для заднего дисплея. (Рекомендуется использовать данную функцию только применительно к заднему дисплею.)

- При использовании обычного дисплея выберите настройку "Letter Box" или "Pan Scan". Выбор "16:9" может привести к искажению изображения.
- Если выбрано соотношение сторон телевизора, для дисплея данного изделия будет применена та же настройка.
- Эта настройка доступна, если в качестве источника сигнала выбрано "Disc", "CD", "Video CD" или "DVD".

- 1 Нажмите кнопку HOME, чтобы открыть экран главного меню.
- 2 Коснитесь следующих клавиш в следующем порядке.



Откроется экран "Установки ВИДЕО".

- 3 Коснитесь [Настройка DVD/DivX].

- 4 Коснитесь [Формат ТВ].

Появится всплывающее меню.

- 5 Коснитесь элемента, который необходимо установить.

- 16:9 (по умолчанию): Широкоэкранный образ (16:9) отображается как есть (начальная настройка).
- Letter Box: Изображение имеет форму поля с черными полосами в верхней и нижней части экрана.
- Pan Scan: Изображение обрезается с правой и левой стороны экрана.
 - При воспроизведении дисков, не поддерживающих систему Panscap (панорамирования и сканирования), диск будет воспроизводиться в режиме "Letter Box" даже в случае выбора настройки "Pan Scan". Проверьте, имеется ли на упаковке с диском значок .
 - Соотношение сторон телевизора нельзя изменить для некоторых дисков. Подробную информацию см. в инструкциях к диску.

Настройка защиты от детей

Некоторые диски DVD-Video позволяют использовать защиту от детей для установки ограничений, чтобы дети не могли просматривать сцены насилия или сцены, предназначенные для взрослой аудитории. Вы можете пошагово устанавливать необходимый уровень защиты от детей.

- Если установлен уровень защиты от детей, во время воспроизведения диска с такой защитой могут быть отображены указания по вводу номера кода. В этих случаях воспроизведение начнется после ввода правильного кода.
- Эта настройка доступна, если в качестве источника сигнала выбрано "Disc", "CD", "Video CD" или "DVD".

■ Установка кода и уровня

При первом использовании этой функции зарегистрируйте свой код. Если не

зарегистрировать код, защита от детей работать не будет.

- 1 Нажмите кнопку HOME, чтобы открыть экран главного меню.
- 2 Коснитесь следующих клавиш в следующем порядке.

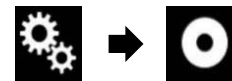

Откроется экран "Установки ВИДЕО".

- 3 Коснитесь [Настройка DVD/DivX].

- 4 Коснитесь [Защ. от детей]. Откроется экран "Защ. от детей".

- 5 Коснитесь клавиши от [0] до [9], чтобы ввести четырехзначный код.
- 6 Когда отобразится введенное число, коснитесь следующей клавиши.



Регистрация кода; теперь можно установить уровень.

- 7 Коснитесь любой из цифр от [1] до [8], чтобы выбрать нужный уровень.

- 8: Возможно воспроизведение любых дисков (исходная настройка).
- От 7 до 2: Возможно воспроизведение дисков для детей и подростков.
- 1: Возможно воспроизведение только дисков для детей.

- 8 Когда отобразится введенное число, коснитесь следующей клавиши.



Установка уровня защиты от детей.

- Рекомендуется записать код, чтобы не забыть его.
- Уровень защиты от детей записан на диске. Вы можете проверить его на упаковке диска, вложенном буклете или самом диске. Использовать защиту от детей с дисками, которые не имеют функции записанного уровня защиты от детей, невозможно.
- На некоторых дисках защита от детей срабатывает только в виде пропуска определенных сцен, после которых возобновляется обычное воспроизведение. Подробнее см. в инструкции к диску.

Отображение регистрационного кода DivX VOD

Чтобы воспроизвести контент DivX VOD (видео по запросу) с помощью данного изделия, сначала необходимо зарегистрировать данное изделие у провайдера контента DivX VOD. Для этого необходимо сгенерировать регистрационный код DivX VOD для предоставления вашему провайдеру.

- Запишите код, поскольку он понадобится для регистрации данного изделия у DivX VOD провайдера.
- Эта настройка доступна, если в качестве источника сигнала выбрано "Disc", "CD", "Video CD" или "DVD".

- 1 **Нажмите кнопку HOME, чтобы открыть экран главного меню.**
- 2 **Коснитесь следующих клавиш в следующем порядке.**



Откроется экран "Установки ВИДЕО".

- 3 **Коснитесь [Настройка DVD/DivX].**
- 4 **Коснитесь [DivX® по требованию].** Откроется экран "DivX® по требованию".
- Если регистрационный код уже активирован, его нельзя будет отобразить.

- 5 **Коснитесь [Код регистрации].** Отобразится 10-значный регистрационный код.
 - Запишите код, поскольку он понадобится для регистрации у DivX VOD провайдера.

Отображение кода отмены регистрации DivX VOD

Регистрационный код, зарегистрированный с кодом отмены регистрации, можно удалить.

- Эта настройка доступна, если в качестве источника сигнала выбрано "Disc", "CD", "Video CD" или "DVD".

- 1 **Нажмите кнопку HOME, чтобы открыть экран главного меню.**
- 2 **Коснитесь следующих клавиш в следующем порядке.**



Откроется экран "Установки ВИДЕО".

- 3 **Коснитесь [Настройка DVD/DivX].**
- 4 **Коснитесь [DivX® по требованию].** Откроется экран "DivX® по требованию".
- 5 **Коснитесь [Код деактивации].** Отобразится восьмизначный код отмены регистрации.
 - Запишите код, поскольку он понадобится для отмены регистрации у DivX VOD провайдера.

Автоматическое воспроизведение DVD

При установке DVD-диска с DVD-меню данное изделие автоматически закроет меню и начнет воспроизведение с первого раздела первой главы.

- Некоторые диски DVD могут не воспроизводиться. Если данная функция не работает надлежащим образом, отключите ее и начните воспроизведение.

- Эта настройка доступна, если в качестве источника сигнала выбрано "Disc", "CD", "Video CD" или "DVD".

- 1 **Нажмите кнопку HOME, чтобы открыть экран главного меню.**
- 2 **Коснитесь следующих клавиш в следующем порядке.**



Откроется экран "Установки ВИДЕО".

- 3 **Коснитесь [Настройка DVD/DivX].**
- 4 **Несколько раз коснитесь [Автостарт DVD], пока не появится нужная настройка.**
 - Вык (по умолчанию): Выключение настройки автоматического воспроизведения DVD.
 - Вкл.: Включение настройки автоматического воспроизведения DVD.

Установка видеосигнала камеры заднего вида

При подключении к данному изделию камеры заднего вида выберите нужную настройку видеосигнала.

- Этой функцией можно воспользоваться только для входного видеосигнала со входа AV.

- 1 **Нажмите кнопку HOME, чтобы открыть экран главного меню.**
- 2 **Коснитесь следующих клавиш в следующем порядке.**



Откроется экран "Установки ВИДЕО".

- 3 **Коснитесь [Настройки Видео сигнала].**
- 4 **Коснитесь [Камера].** Появится всплывающее меню.

5 Коснитесь элемента, который необходимо установить.

- Авто (по умолчанию): Автоматический выбор настройки видеосигнала.
- PAL: Установка видеосигнала PAL.
- NTSC: Установка видеосигнала NTSC.
- PAL-M: Установка видеосигнала PAL-M.
- PAL-N: Установка видеосигнала PAL-N.
- SECAM: Установка видеосигнала SECAM.

Установка формата выходного видеосигнала

В качестве формата выходного видеосигнала для заднего дисплея можно выбрать NTSC или PAL.

- Настройки формата выходного видеосигнала не отражаются на источниках AUX, AV и iPod (если выбран режим управления iPod).
- Эта функция доступна, если на передний экран не выводится никакой сигнал, а источник сигнала, за исключением Disc, USB1, USB2 и SD, выводится на задний дисплей.

- 1 **Нажмите кнопку HOME, чтобы открыть экран главного меню.**
- 2 **Коснитесь следующих клавиш в следующем порядке.**



Откроется экран "Установки ВИДЕО".

- 3 **Несколько раз коснитесь [Формат ВИДЕОВЫХОДА], пока не появится нужная настройка.**
 - PAL (по умолчанию): Установка формата выходного видеосигнала PAL.
 - NTSC: Установка формата выходного видеосигнала NTSC.

Таблица кодов языков для дисков DVD

Двухбуквенный код, вводимый код	Язык	Двухбуквенный код, вводимый код	Язык	Двухбуквенный код, вводимый код	Язык
aa, 0101	Афар	ie, 0905	Интерлингве	rn, 1814	Рунди
ab, 0102	Абхазский	ik, 0911	Инупиак	ro, 1815	Румынский
af, 0106	Африкаанс	in, 0914	Индонезийский	ru, 1821	Русский
am, 0113	Амхарский	is, 0919	Исландский	rw, 1823	Киньяруанда
ar, 0118	Арабский	it, 0920	Итальянский	sa, 1901	Санскрит
as, 0119	Ассамский	iw, 0923	Иврит	sd, 1904	Синдхи
ay, 0125	Аймара	ja, 1001	Японский	sg, 1907	Санго
az, 0126	Азербайджанский	ji, 1009	Идиш	sh, 1908	Сербскохорватский
ba, 0201	Башкирский	jw, 1023	Яванский	si, 1909	Сингальский
be, 0205	Белорусский	ka, 1101	Грузинский	sk, 1911	Словацкий
bg, 0207	Болгарский	kk, 1111	Казахский	sl, 1912	Словенский
bh, 0208	Бихари	kl, 1112	Гренландский	sm, 1913	Самоанский
bi, 0209	Бислама	km, 1113	Центрально-кхмерский	sn, 1914	Шона
bn, 0214	Бенгальский	kn, 1114	Каннада	so, 1915	Сомали
bo, 0215	Тибетский	ko, 1115	Корейский	sq, 1917	Албанский
br, 0218	Бретонский	ks, 1119	Кашмирский	sr, 1918	Сербский
ca, 0301	Каталанский	ku, 1121	Курдский	ss, 1919	Свази
co, 0315	Корсиканский	ky, 1125	Киргизский	st, 1920	Сото
cs, 0319	Чешский	la, 1201	Латинский	su, 1921	Суходанский
cy, 0325	Валлийский	ln, 1214	Лингала	sv, 1922	Шведский
da, 0401	Датский	lo, 1215	Лаосский	sw, 1923	Суахили
de, 0405	Немецкий	lt, 1220	Литовский	ta, 2001	Тамильский
dz, 0426	Дзонг-кэ	lv, 1222	Латвийский	te, 2005	Телугу
el, 0512	Греческий	mg, 1307	Малагасийский	tg, 2007	Таджикский
en, 0514	Русский	mi, 1309	Маори	th, 2008	Тайский
eo, 0515	Эсперанто	mk, 1311	Македонский	ti, 2009	Тигринья
es, 0519	Испанский	ml, 1312	Малайялам	tk, 2011	Туркменский
et, 0520	Эстонский	mn, 1314	Монгольский	tl, 2012	Тагальский
eu, 0521	Баскский	mo, 1315	Молдавский	tn, 2014	Тсвана
fa, 0601	Персидский	mr, 1318	Маратхи	to, 2015	Тонганский
fi, 0609	Финский	ms, 1319	Малайский	tr, 2018	Турецкий
fj, 0610	Фиджийский	mt, 1320	Мальтийский	ts, 2019	Тсонга
fo, 0615	Фарерский	my, 1325	Бирманский	tt, 2020	Татарский
fr, 0618	Французский	na, 1401	Науру	tw, 2023	Тви
fy, 0625	Западный Фризский	ne, 1405	Непальский	uk, 2111	Украинский
ga, 0701	Ирландский	nl, 1412	Голландский	ur, 2118	Урду

gd, 0704	Шотл. галльский	no, 1415	Норвежский	uz, 2126	Узбекский
gl, 0712	Галисийский	oc, 1503	Окситанский	vi, 2209	Вьетнамский
gn, 0714	Гуарани	om, 1513	Оромо	vo, 2215	Волапук
qu, 0721	Гуджарати	or, 1518	Ория	wo, 2315	Волоф
ha, 0801	Хауса	ra, 1601	Пенджаби	xh, 2408	Коса
hi, 0809	Хинди	pl, 1612	Польский	yo, 2515	Йоруба
hr, 0818	Хорватский	ps, 1619	Пушту	zh, 2608	Китайский
hu, 0821	Венгерский	pt, 1620	Португальский	zu, 2621	Зулу
hy, 0825	Армянский	qu, 1721	Кечуа		
ia, 0901	Интерлингва	rm, 1813	Ретороманский		

Меню “Избранное”

Регистрация избранных пунктов меню в виде ярлыков позволяет быстро переходить к зарегистрированному экрану меню путем простого касания экрана “Избранное”.

□ В меню “Избранное” может быть зарегистрировано до 12 элементов.

Выбор ярлыка

- 1 Нажмите кнопку **HOME**, чтобы открыть экран главного меню.
- 2 Коснитесь следующих клавиш в следующем порядке.

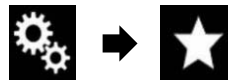

Откроется экран “Избранное”.

- 3 Коснитесь значка в виде звезды рядом с элементом, который вы хотите добавить в меню “Избранное”.

Значок в виде звезды для выбранного меню будет закрашен.

- Для отмены регистрации коснитесь значка в виде звезды в столбце меню еще раз.

Удаление ярлыка

- 1 Нажмите кнопку **HOME**, чтобы открыть экран главного меню.

- 2 Коснитесь следующих клавиш в следующем порядке.



Откроется экран “Избранное”.

- 3 Коснитесь и удерживайте значок в виде звезды рядом с меню, которое нужно удалить.

Выбранное меню будет удалено с экрана “Избранное”.

Отображение состояния работы оборудования автомобиля

Путем подсоединения дополнительного адаптера шины обмена сообщениями для автомобильных систем можно отображать на экране состояние работы функции датчика парковки автомобиля и панели климат-контроля.

▲ВНИМАНИЕ

- Для получения информации об установке адаптера шины обмена сообщениями для автомобильных систем см. руководство по эксплуатации адаптера шины обмена сообщениями для автомобильных систем.
- После установки адаптера шины обмена сообщениями для автомобильных систем обязательно проверьте работоспособность системы.
- Более подробная информация о совместимых адаптерах шины обмена

сообщениями для автомобильных систем содержится на нашем сайте.

- Функции и экраны могут отличаться в зависимости от модели автомобиля. Подробную информацию о функциях, доступных для конкретной модели, см. на нашем сайте.

Отображение информации при обнаружении препятствий

▲ВНИМАНИЕ

Эта функция предназначена исключительно для улучшения обзора водителя. Она не обнаруживает все возможные опасности и препятствия и не заменяет вашего внимания, расчета и осторожности при парковке автомобиля.

Включите вспомогательный датчик парковки автомобиля, после чего экран переключится "Помощь при парковке".

□ Данная функция доступна только для автомобилей, оснащенных системой датчиков парковки.

□ Экран "Помощь при парковке" не будет отображаться до тех пор, пока не будет включен экран навигации.

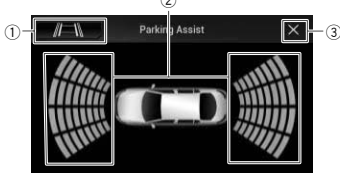

- 1 Используется для переключения дисплея на изображение камеры заднего вида.
- Дисплей будет переключен только в том случае, если для камеры заднего вида установлена настройка "Вкл." и рычаг переключения передач находится в положении REVERSE (R).
- 2 Используется для отображения мест обнаруженных препятствий.
- 3 Возврат к предыдущему экрану.

Отображение состояния работы панели климат-контроля

При выполнении операций с панелью климат-контроля автомобиля экран автоматически переключится на "Климат".

□ Настройки панели климат-контроля, выполненные перед запуском данного изделия, не будут отображаться на экране.

□ Любые настройки панели климат-контроля автомобиля, которые были выключены, не будут отображаться на экране.

□ Если информация, отображаемая на экране, заменена местами для левой и правой стороны автомобиля, измените настройку для параметра "Инверсия климата" на "Вкл."

➔ Подробное описание данных операций см. Замена местами индикации состояния климат-контроля на стр. 51.

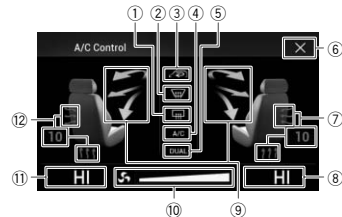

- 1 Используется для отображения того, что настройка обогрева заднего окна включена.
- 2 Используется для отображения того, что настройка обогрева переднего окна включена.
- 3 Используется для отображения того, что настройка режима внутренней циркуляции включена.
- 4 Используется для отображения того, что настройка кондиционирования включена.
- 5 Используется для отображения того, что функция двойного кондиционирования включена.
- 6 Возврат к предыдущему экрану.

□ Если не управлять данной функцией климат-контроля в течение нескольких секунд, будет автоматически отображен предыдущий экран.

- 7 Используется для отображения настройки подогрева сиденья для правого сиденья.
- 8 Используется для отображения настройки внутренней температуры для правого сиденья.
- 9 Используется для отображения направления потока вентилятора.
- 10 Используется для отображения скорости вентилятора.
- 11 Используется для отображения настройки внутренней температуры для левого сиденья.
- 12 Используется для отображения настройки подогрева сиденья для левого сиденья.

Стандартные операции

Установка времени и даты

1 Коснитесь текущего времени на экране, чтобы открыть экран времени и даты.

2 Касаясь клавиши ▲или ▼, установите правильные значения времени и даты.

На этом экране можно управлять следующими элементами.

- **d/m/y** (по умолчанию):
Изменяет формат отображения даты на день/месяц/год.
- **m/d/y**:
Изменяет формат отображения даты на месяц/день/год.
- **y/m/d**:
Изменяет формат отображения даты на год/месяц/день.

Формат времени

- 12часов (по умолчанию):
Установка 12-часового формата отображения с указанием часов до/после полудня.
- 24часа:

Установка 24-часового формата отображения.

Настройка функции "Sound Retriever"

Функция "Sound Retriever" автоматически улучшает качество звучания сжатых аудиофайлов и восстанавливает полноту звучания.

- **Несколько раз коснитесь показанной ниже клавиши, пока на экране управления AV-источниками не отобразится нужная настройка.**

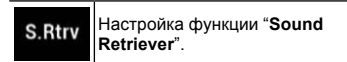

- **RETRV** (Режим 1) (по умолчанию):
Активация функции "Sound Retriever".
- **RETRV** (Режим 2):
Активация функции "Sound Retriever".
- **RETRV** (Выкл):
Отключение функции "Sound Retriever".
- Эффект от Режима 1 сильнее, чем от Режима 2.

Изменение режима широкоформатного экрана

Можно установить размер экрана для видео и изображений JPEG.

□ Настройкой по умолчанию является "Full", а для изображений JPEG — "Normal".

1 Коснитесь этой клавиши.



Открывает экран настроек для выбора подходящего соотношения сторон экрана для воспроизводимого видео.

□ Вид этой клавиши зависит от текущей настройки.

2 Коснитесь нужного режима.

- **Full**
Изображение в формате 4:3 увеличивается только в горизонтальном направлении, что позволяет

просматривать телевизионное изображение с соотношением сторон экрана 4:3 (обычное изображение) без каких-либо усечений.

- Эта настройка предназначена только для видео.
- **Zoom**
Изображение формата 4:3 увеличивается на одинаковую величину, что идеально подходит для изображения кинематографического формата (широкоэкранный изображения).
- Эта настройка предназначена только для видео.
- **Normal**
Изображение в формате 4:3 отображается в обычном виде, не создавая ощущения непропорциональности благодаря сохранению тех же пропорций, что и на обычном изображении.
- Эта настройка предназначена для видео и изображений JPEG.
- **Trimming**
Изображение показано на всем экране с неизменным соотношением сторон по горизонтали и вертикали. Если соотношение по горизонтали и вертикали у дисплея и изображения разное, изображение может быть частично обрезано сверху/снизу или по бокам.
- Эта настройка предназначена только для изображений JPEG.
- Этой функцией нельзя пользоваться во время движения.
- Для каждого источника видеосигнала можно сохранить различные настройки.
- Если видео просматривается в широкоэкранный режим, не совпадающем с его исходным соотношением сторон, оно может отображаться по-другому.
- При просмотре в режиме "Zoom" виде-изображение может оказаться более зернистым.

Другие функции

Выбор видеосигнала для заднего дисплея

Можно выбрать, отображать ли на заднем дисплее то же самое изображение, что и на переднем экране, или отображать выбранный источник сигнала.

- 1 **Нажмите кнопку HOME, чтобы открыть экран главного меню.**
- 2 **Коснитесь этой клавиши.**



Открывается экран выбора AV-источника.

- 3 **Коснитесь [Rear].**
Открывается экран "Задн".

- 4 **Коснитесь источника, который необходимо отобразить на заднем дисплее.**

Ниже приведены источники, которые можно выбрать.

- **Mirror**
На задний дисплей выводится видеосигнал с переднего экрана данного изделия.
— Не все видео- и аудиозаписи могут выводиться на заднем дисплее.
- **Disc**
На задний дисплей выводится видеосигнал и звук DVD.
— Совместимыми форматами файлов являются только DVD-V, Video-CD, DivX, MPEG-1, MPEG-2 и MPEG-4.
- **USB/iPod**
На задний дисплей выводится видеосигнал и звук с устройства памяти USB или iPod.
— Для заднего дисплея можно использовать только USB-порт 1.
— Совместимыми форматами файлов являются только MPEG-4, H.264, WMV, MKV и FLV.
- **AV**
На задний дисплей выводится видеосигнал и звук AV.

— Видеоизображение и звук будут выводиться только в том случае, если для "AV" имеется и видеосигнал, и звук.

— Видеоизображение и звук будут выводиться только в том случае, если для соответствующей настройки "AV вход" установлено значение "On".

➔ Подробную информацию см. в разделе Настройка AV-входа на стр. 48.

- **SD**
На задний дисплей выводится видеосигнал и звук с карт памяти SD.
— Совместимыми форматами файлов являются только MPEG-4, H.264, WMV, MKV и FLV.
- **OFF**
На задний дисплей не выводится ничего.
- **Коснитесь этой клавиши.**



Закрывает экран "Задн".

- Можно также выбрать [Rear] из списка источников.
- ➔ Подробную информацию см. в разделе Выбор источника для переднего дисплея из списка источников на стр. 13.

Настройка функции защиты от кражи

Для данного изделия можно установить пароль. Если резервный провод будет перерезан после установки пароля, данное изделие потребует ввести пароль во время следующей загрузки.

■ Установка пароля

- 1 **Нажмите кнопку HOME, чтобы открыть экран главного меню.**
- 2 **Коснитесь следующих клавиш в следующем порядке.**

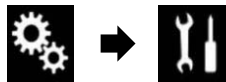

Открывается экран "Система".

- 3 **Коснитесь Area1, затем Area2, а затем коснитесь и удерживайте Area3.**

Area1 Area2 Area3

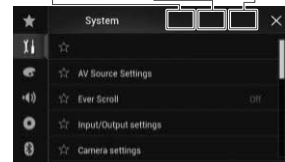

Открывается экран "Меню противоугонных параметров".

- 4 **Коснитесь [Установить пароль].**
Открывается экран "Ввод пароля".
- 5 **Введите пароль, который нужно установить.**
□ В качестве пароля можно ввести от 5 до 16 символов.
- 6 **Коснитесь [Go].**
Открывается экран "Подсказка ввода".
- 7 **Введите подсказку пароля.**
□ В качестве подсказки можно ввести до 40 символов.
- 8 **Коснитесь [Go].**
Открывается экран "Подтверждение пароля".
□ Если нужно изменить установленный пароль, введите текущий пароль, а затем новый.
- 9 **Проверьте пароль и коснитесь [Go].**
Открывается экран "Меню противоугонных параметров".

■ Ввод пароля

На экране ввода пароля необходимо ввести текущий пароль.

- 1 **Введите пароль.**

- 2 **Коснитесь [Go].**

Если введен правильный пароль, данное изделие будет разблокировано.

Текущий пароль и подсказку можно удалить.

- 1 Нажмите кнопку HOME, чтобы открыть экран главного меню.
- 2 Коснитесь следующих клавиш в следующем порядке.



Откроется экран "Система".

- 3 Коснитесь Area1, затем Area2, а затем коснитесь и удерживайте Area3.

Area1 Area2 Area3

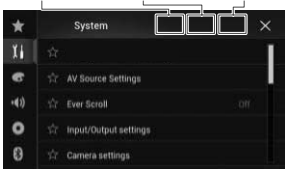

Откроется экран "Меню противобулавных параметров".

- 4 Коснитесь [Очистить пароль]. Появится запрос подтверждения удаления пароля.
- 5 Коснитесь [Да]. Появится экран установки пароля. Появится сообщение, подтверждающее подсказку пароля.
- 6 Коснитесь [OK]. Откроется экран "Ввод пароля".
- 7 Введите текущий пароль.
- 8 Коснитесь [Go]. Появится сообщение об отмене настройки безопасности.

■ Забытый пароль

Свяжитесь с ближайшим авторизованным сервисным центром Pioneer.

Восстановление настроек по умолчанию данного изделия

Можно восстановить значения по умолчанию для настроек или записанной информации. Для удаления пользовательских данных используются различные способы.

Способ 1: Снимите аккумуляторную батарею автомобиля

Сброс различных настроек, зарегистрированных на данном изделии.

- Настройки, выполненные на экране "Тема", не сбрасываются.

Способ 2: Коснитесь пункта, который необходимо инициализировать, на экране "Восст. настр."

- ➔ Подробнее см. в разделе "Восстановление настроек по умолчанию" на стр. 66.

Способ 3: Нажмите кнопку RESET

- ➔ Для получения подробной информации о соответствующих операциях см. "Перезапуск микропроцессора на стр. 9."

■ Восстановление настроек по умолчанию

Восстановление для различных настроек, зарегистрированных на данном изделии, настроек по умолчанию.

- Эта настройка доступна, только если автомобиль припаркован в безопасном месте и включен ручной тормоз.

▲ВНИМАНИЕ

Не выключайте двигатель во время восстановления настроек.

- 1 Нажмите кнопку HOME, чтобы открыть экран главного меню.
- 2 Коснитесь следующих клавиш в следующем порядке.



Откроется экран "Система".

- 3 Коснитесь [Восст. настройки].

4 Коснитесь пункта, который необходимо инициализировать.

- Все настройки
- Настройки аудио
 - Эта настройка доступна, если в качестве источника сигнала выбрано "OFF".
- Настройки видео
 - Эта настройка доступна, если в качестве источника сигнала выбрано "Disc", "CD", "Video CD" или "DVD".
- Настройки темы
- Настройки Bluetooth
 - Появится запрос о подтверждении инициализации настроек.
 - Если необходимо вернуть для установок или записанных данных настройки по умолчанию, коснитесь [Все настройки].
 - Некоторые настройки, выполненные в "Тема", не сбрасываются.

5 Коснитесь [Восст.].

- Если выбранный параметр успешно инициализирован, появится сообщение о завершении.
- Перед началом процесса источник сигнала будет выключен, а соединение Bluetooth разорвано.

Меры предосторожности

Ваше новое изделие и данное руководство

- Не используйте данное изделие, любые приложения или дополнительную камеру заднего вида (в случае ее приобретения), если это может отвлекать ваше внимание от безопасного управления автомобилем. Всегда соблюдайте правила безопасного вождения и существующие правила дорожного движения. Если у вас возникли сложности с управлением данным изделием или с чтением информации на дисплее, припаркуйте автомобиль в безопасном месте и поставьте его на стояночный тормоз

прежде, чем выполнить необходимые регулировки.

- Не устанавливайте данную систему в таких местах, где она может (i) затруднять обзор водителю, (ii) ухудшить работу любых систем управления автомобилем или систем безопасности, включая подушки безопасности, кнопки аварийной сигнализации, или (iii) препятствовать возможности водителя безопасно управлять автомобилем. В некоторых случаях установка данной системы может быть невозможна из-за типа автомобиля или формы салона автомобиля.

Важные меры безопасности

▲ПРЕДУПРЕЖДЕНИЕ

Компания Pioneer не рекомендует самостоятельно устанавливать данное изделие. Это могут выполнить только специалисты по установке. Установка и настройка системы должна производиться сервисными сотрудниками Pioneer, имеющими подготовку и опыт работы с мобильным электронным оборудованием. НЕ ОБСЛУЖИВАЙТЕ СИСТЕМУ САМОСТОЯТЕЛЬНО.

Установка или обслуживание изделия и подключение проводки могут быть подвергнуты Вас риску поражения электрическим током и другим опасностям или повредить изделие. В таком случае гарантия становится недействительной.

Подключение

Меры предосторожности перед подключением системы

▲ПРЕДУПРЕЖДЕНИЕ

Не предпринимайте каких-либо шагов относительно вмешательства в работу или отключения системы блокировки стояночного тормоза, которая предназначена для вашей защиты. Вмешательство в работу или отключение системы блокировки стояночного тормоза может привести к серьезным травмам или гибели.

▲ ВНИМАНИЕ

- Крепеж проводки должен выполняться с помощью кабельных хомутов или изоляционной ленты. Не оставляйте оголенные участки проводки.
- Запрещается напрямую соединять желтый провод системы с аккумуляторной батареей. В противном случае вибрация двигателя может вызвать повреждение изоляции в месте, где провод проходит от пассажирского салона к двигателю. В случае разрыва изоляции желтого провода и контакта с металлическими элементами может произойти короткое замыкание, которое приведет к серьезным повреждениям.
- Чрезвычайно опасно оставлять кабели намотанными на рулевую колонку или рычаг переключения передач. Обязательно устанавливайте данную систему, кабели и проводку таким образом, чтобы они не препятствовали управлению автомобилем.
- Убедитесь, что кабели и провода не препятствуют и не зацепляются за любые движущиеся детали автомобиля, особенно рулевое колесо, рычаг переключения передач, стояночный тормоз, направляющие сиденья, двери или любые части управления автомобилем.
- Не прокладывайте проводку в зонах воздействия высокой температуры. При нагревании изоляции провода могут повредиться, что приведет к короткому замыканию или другим неисправностям и повреждению продукта.
- Не укорачивайте другие провода. В противном случае это вызовет неполадки в работе защитной цепи (держателя плавкого предохранителя, резистора-предохранителя, фильтра и т.д.).
- Запрещается подавать питание к электронным изделиям за счет удаления изоляции силового провода данного изделия и подключения к нему. В этом случае будет превышена

предельно допустимая нагрузка по току для этого провода, что приведет к его перегреву.

Перед установкой системы

- Используйте данную систему только с 12-вольтным аккумулятором и заземлением отрицательного полюса. Невыполнение этого условия может привести к возгоранию или неисправности.
- Во избежание короткого замыкания в электрической системе обязательно отсоедините кабель (-) аккумуляторной батареи перед установкой.

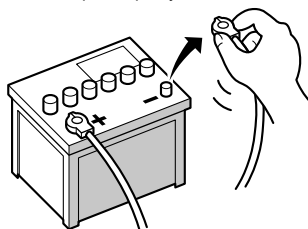
**Чтобы избежать повреждений****▲ ПРЕДУПРЕЖДЕНИЕ**

- Используйте колонки мощностью более 50 Вт (выходное значение) и сопротивлением от 4 Ω до 8 Ω (значение сопротивления). Не используйте для данной системы колонки с сопротивлением от 1 Ω до 3 Ω .
- Черный провод является заземляющим. Его заземление должно выполняться отдельно от заземления изделия, работающих под сильным током, например, усилителей мощности. Запрещается заземлять несколько изделий вместе с помощью одного заземляющего провода. Например, любой усилитель мощности необходимо заземлять отдельно от данного изделия. Соединение заземляющих проводов может привести к возгоранию и/или повреждению изделий после разделения таких проводов.

- При замене плавкого предохранителя убедитесь, что новый предохранитель соответствует номинальной мощности, указанной на данном устройстве.
- Система не может быть установлена в автомобиль, где отсутствует положение АСС (дополнительно) в замке зажигания.

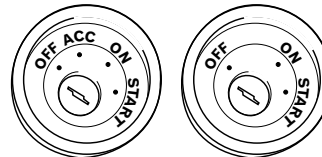

Положение АСС

Положение АСС отсутствует

- Во избежание короткого замыкания обматывайте отсоединенный провод изоляционной лентой. Особенно важно изолировать все неиспользуемые провода динамиков. В противном случае это может привести к короткому замыканию.
 - Информацию по вопросам подключения к данному изделию усилителя мощности и других устройств см. в руководстве по подключаемому устройству.
- Внимание: синий/белый провод**
- При включенном зажигании (АСС ON) сигнал управления проходит через синий/белый провод. Подключите его к терминалу пульта дистанционного управления системы усилителя мощности, терминалу управления реле автомобильной антенны или терминалу управления питанием усилителя мощности (макс. 300 мА 12 В, постоянный ток). Контрольный сигнал проходит по синему/белому проводу, даже если аудиисточник выключен.

Подключение силового шнура

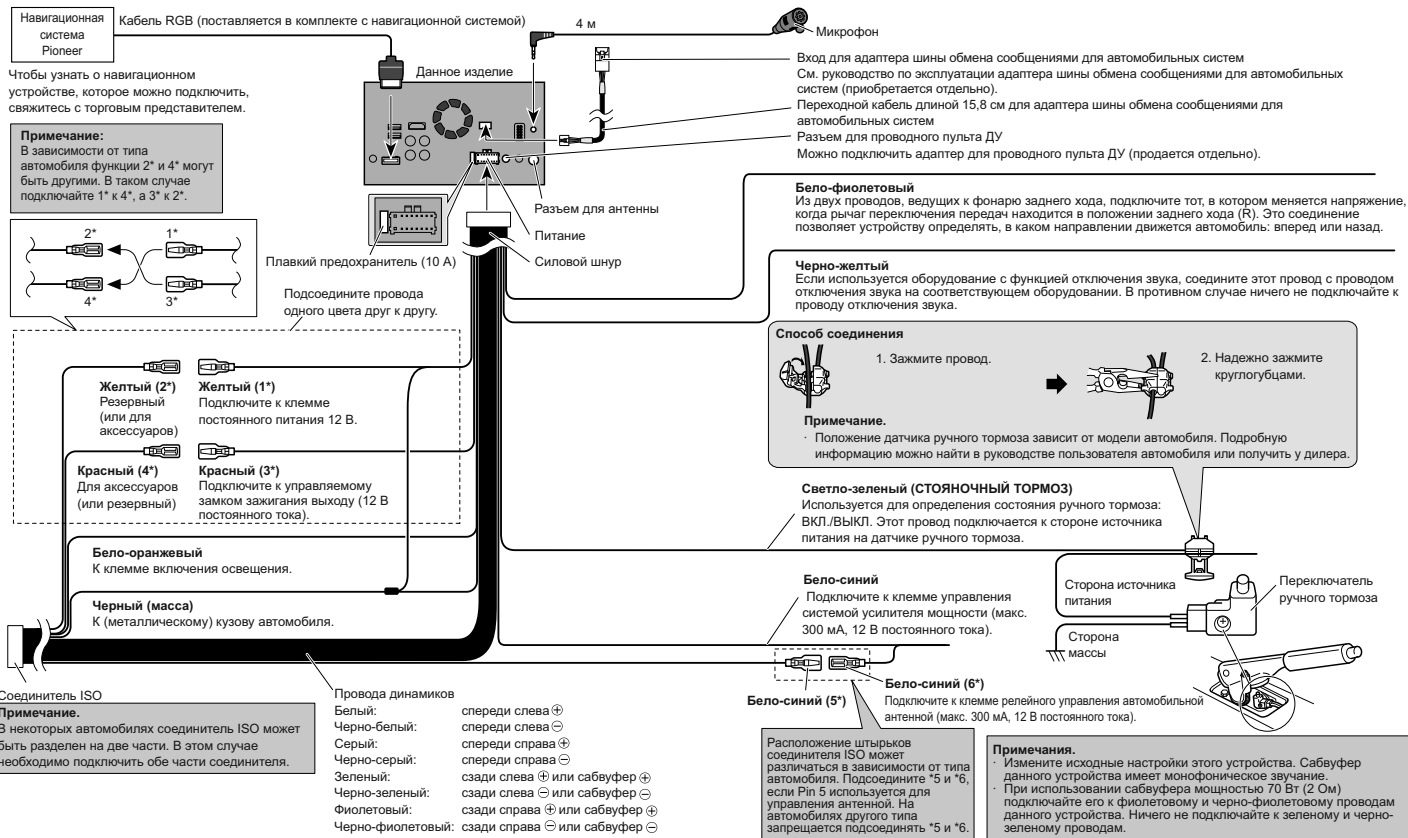

Подключение к отдельно приобретенному усилителю мощности

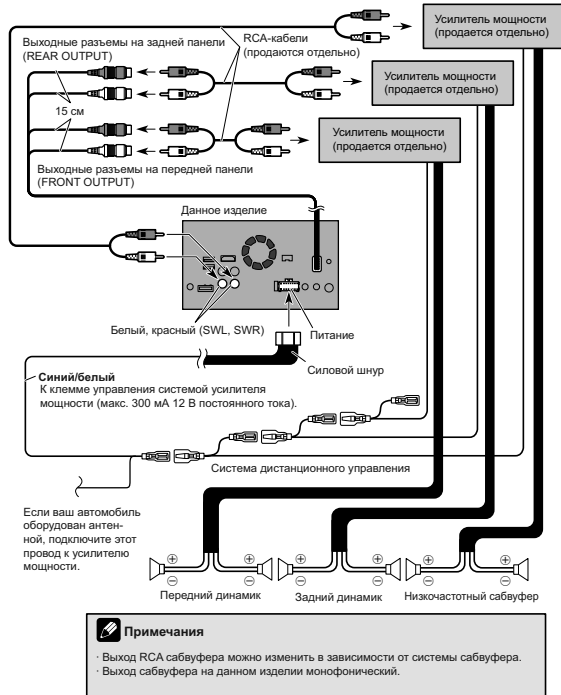

Прикрепление идентификационных наклеек к USB-кабелям

Перед установкой данного изделия в автомобиль прикрепите идентификационные наклейки к USB-кабелям.

- 1 Подключите USB-кабели к USB-портам 1 и 2 на задней панели данного изделия.
- 2 Прикрепите идентификационные наклейки соответствующих портов к каждому USB-кабелю, как показано ниже.

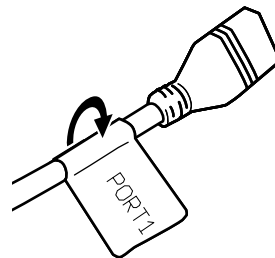

Прикрепите наклейку "PORT 1" к USB-кабелю, подключаемому к USB-порту 1. Прикрепите наклейку "PORT 2" к USB-кабелю, подключаемому к USB-порту 2.

Подключение iPhone с разъемом Lightning

Примечания

- Подробную информацию о подключении внешнего устройства с помощью кабеля, приобретаемого дополнительно, см. в руководстве по эксплуатации кабеля.
- Подробную информацию о подключении, управлении и совместимости iPhone см. в разделе Глава 5.

Подключение через USB-порт

Для подсоединения необходим интерфейсный USB-кабель для iPod / iPhone (CD-IU52) (продаётся отдельно).

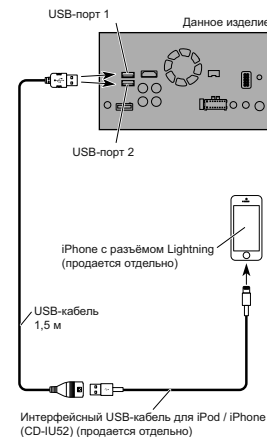

Подключение через HDMI-порт

Для подключения необходимы следующие кабели.

- Интерфейсный кабель HDMI для iPod / iPhone (CD-IH202) (продаётся отдельно)
- Интерфейсный USB-кабель для iPod / iPhone (CD-IU52) (продаётся отдельно)

- Цифровой AV-адаптер Lightning (для изделий Apple Inc.) (продается отдельно)

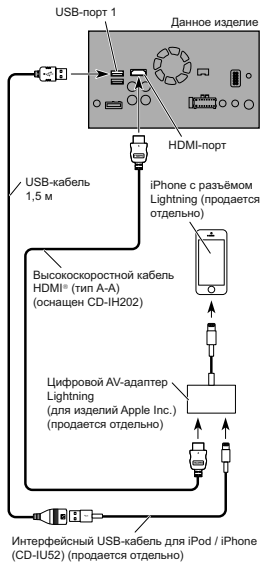

Примечание

При использовании высокоскоростного кабеля HDMI® надежно зафиксируйте его с помощью хомута для кабеля.

- ➔ Подробную информацию см. в разделе Фиксация высокоскоростного кабеля HDMI® на стр. 71.

Подключение iPhone с 30-штырьковым разъемом

Примечания

- Подробную информацию о подключении внешнего устройства с помощью кабеля, приобретаемого дополнительно, см. в руководстве по эксплуатации кабеля.

- Подробную информацию о подключении, управлении и совместимости iPhone см. в разделе Глава 5.

Подключение через AUX-вход

Для подсоединения необходим интерфейсный USB-кабель для iPod / iPhone (CD-IU201V) (продается отдельно).



Примечание

Подсоедините USB-кабель к USB-порту 1 при использовании "aha" в качестве источника.

Подключение через RGB-вход

Для подсоединения необходим интерфейсный USB-кабель для iPod / iPhone (CD-IU201S) (продается отдельно).

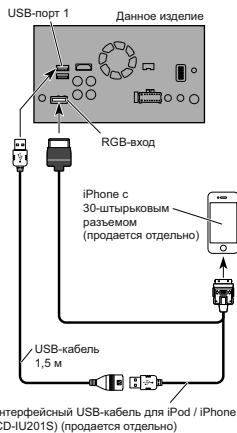

Интерфейсный USB-кабель для iPod / iPhone (CD-IU201S) (продается отдельно)

Подключение устройства Android™

Для подсоединения необходим комплект кабелей для подключения смартфона (CD-AH200) (продается отдельно).

Примечания

- Подробную информацию о подключении внешнего устройства с помощью кабеля, приобретаемого дополнительно, см. в руководстве по эксплуатации кабеля.
- Подробную информацию о подключении, управлении и совместимости устройства Android см. в разделе Глава 5.
- При использовании высокоскоростного кабеля HDMI® надежно зафиксируйте его с помощью хомута для кабеля.
- ➔ Подробную информацию см. в разделе Фиксация высокоскоростного кабеля HDMI® на стр. 71.

Подключение устройства Android через HDMI-порт



Подключение устройства Android через MHL-порт

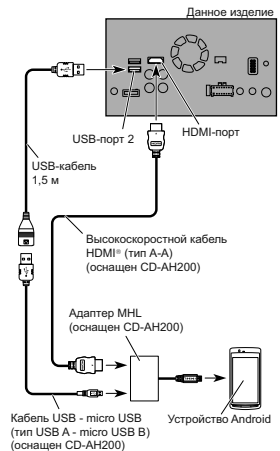

Подключение устройства MirrorLink™

Для подсоединения необходим USB кабель для использования с MirrorLink™-совместимыми устройствами (CD-MU200) (продается отдельно).

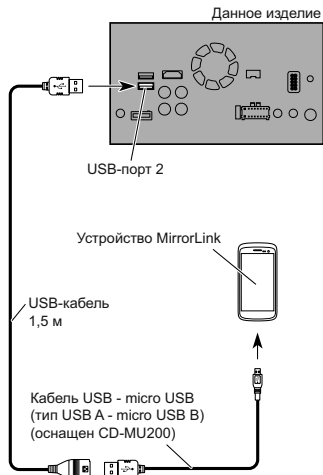

Примечание

Подробную информацию о подключении внешнего устройства с помощью кабеля, приобретаемого дополнительно, см. в руководстве по эксплуатации кабеля.

Фиксация высокоскоростного кабеля HDMI®

При подключении внешнего устройства с помощью высокоскоростного кабеля HDMI® обязательно зафиксируйте высокоскоростной кабель HDMI® с помощью хомута для кабеля.

1 Подсоедините высокоскоростную кабель HDMI® к HDMI-порту.

2 Обмотайте хомут для кабеля вокруг крючка, расположенного над HDMI-портом, и вокруг высокоскоростного кабеля HDMI®, а затем затяните, чтобы зафиксировать высокоскоростной кабель HDMI®.

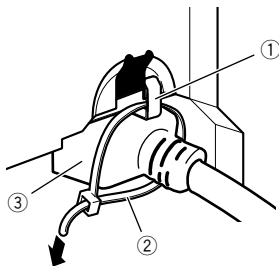

- ① Крючок
- ② хомут для кабеля
- ③ Высокоскоростной кабель HDMI®
- Не перетягивайте хомут для кабеля.

Подключение камеры заднего вида

Если устройство дополняется камерой заднего вида, можно автоматически переключаться с режима видео на изображение камеры заднего вида, когда рычаг переключения передач переводится в положение REVERSE (R). Режим Поле зрения камеры позволяет контролировать то, что происходит позади автомобиля.

▲ПРЕДУПРЕЖДЕНИЕ

ИСПОЛЬЗУЙТЕ ВХОДНОЙ РАЗЪЕМ ТОЛЬКО ДЛЯ ПОДКЛЮЧЕНИЯ КАМЕР ЗАДНЕГО ВИДА С ПЕРЕВЕРНУТЫМ ИЛИ ЗЕРКАЛЬНЫМ ИЗОБРАЖЕНИЕМ. ИСПОЛЬЗОВАНИЕ ДРУГИХ КАМЕР МОЖЕТ ПРИВЕСТИ К ТРАВМАМ ИЛИ ПОВРЕЖДЕНИЯМ.

▲ВНИМАНИЕ

- На экране может появиться перевернутое изображение.

- Камера заднего вида предназначена для наблюдения за трейлерами, а также при парковке задним ходом в ограниченном пространстве. Не используйте данную функцию для развлекения.
- Объекты в камере заднего вида могут казаться расположенными ближе или дальше, чем в действительности.
- Имейте в виду, что область изображения, показываемого камерой заднего вида, может незначительно отличаться при отображении полноэкранных изображений во время движения задним ходом и во время проверки пространства позади автомобиля при движении вперед.

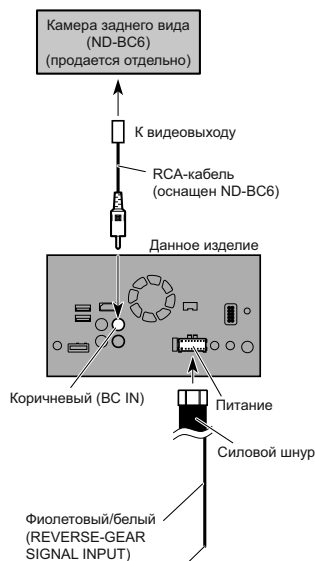

Подробная информация о проводах содержится в Подключении силового шнура на стр. 68.

Примечания

- Этот режим доступен, если камера заднего вида установлена в режим "Вкл."
- ➔ Подробную информацию см. в разделе Настройка активации камеры заднего вида на стр. 49.
- Подключайте данное изделие только к камере заднего вида. Не подключайте ее к какому-либо другому оборудованию.

Подключение внешнего видеокomпонента

■ Использование AV-входа

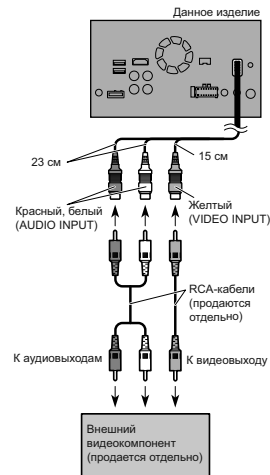

Примечание

- Этот режим доступен, если AV-вход установлен в режим "On".
- ➔ Подробную информацию см. в разделе Настройка AV-входа на стр. 48.

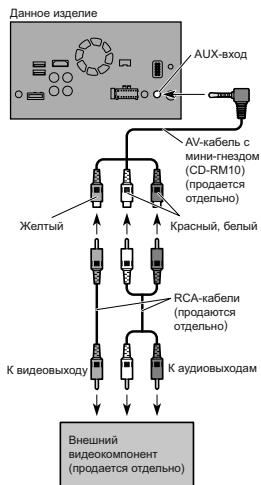

Примечания

- Этот режим доступен, если AUX-вход установлен в режим "Вкл."
- ➔ Подробную информацию см. в разделе Процедура запуска на стр. 45.
- При подключении внешнего видеокomпонента с помощью AV-кабеля с мини-гнездом при необходимости используйте кабель-удлиннитель AUX (продается отдельно).

ВНИМАНИЕ

Обязательно используйте для соединения AV-кабель с мини-гнездом (CD-RM10) (продается отдельно). При использовании других кабелей положение соединения может отличаться, что приведет к появлению помех в изображении и звуке.

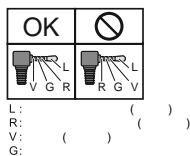

Подключение устройства HDMI

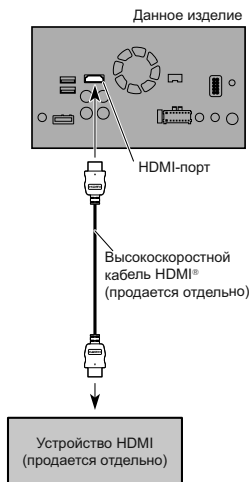

Примечания

- Подробную информацию о работе с устройствами HDMI см. в разделе Глава 16.
- При использовании высокоскоростного кабеля HDMI® надежно зафиксируйте его с помощью хомута для кабеля.
- ➔ Подробную информацию см. в разделе Фиксация высокоскоростного кабеля HDMI® на стр. 71.

Подключение заднего дисплея

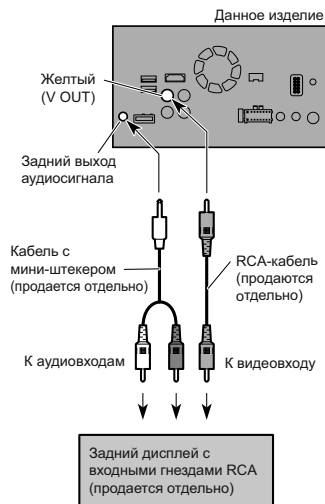

При использовании заднего дисплея, подключенного к заднему видеовыходу

ПРЕДУПРЕЖДЕНИЕ

ЗАПРЕЩАЕТСЯ устанавливать задний дисплей в местах, в которых водитель может просматривать видеобразножение во время управления автомобилем. Задний видеовыход данного изделия используется для подключения экрана, с помощью которого пассажиры, сидящие на задних сиденьях, могут просматривать видео.

Установка

Меры предосторожности перед установкой

ВНИМАНИЕ

Запрещено устанавливать систему там или таким образом, где:

- Она может нанести травму водителю или пассажирам в случае резкой остановки автомобиля.
- Может препятствовать управлению водителем автомобиля, например, на полу напротив водительского сиденья, вблизи рулевого колеса или рычага переключения передач.
- Для обеспечения правильной установки следует использовать детали, входящие в комплект и соответственно указанным процедурам. Если какие-либо детали не поставляются с изделием, используйте совместимые детали соответственно указанным процедурам после проверки деталей дилером на совместимость. Если используются не оригинальные или не совместимые детали, это может привести к повреждениям внутренних деталей данного изделия или ослабить их крепление, в результате чего изделие может отделиться от панели крепления.
- Не устанавливайте данное изделие в таких местах, где оно может (i) затруднить обзор водителю, (ii) ухудшить работу любых систем управления автомобилем или систем безопасности, включая подушки безопасности, кнопки аварийной сигнализации, или (iii) препятствовать возможности водителя безопасно управлять автомобилем.
- Никогда не устанавливайте данное изделие напротив или рядом с местом на приборной панели, двери или стойке, откуда будет осуществляться разворачивание подушек безопасности автомобиля. Обратитесь к руководству пользователя автомобиля для получения информации

относительно мест разворачивания передних подушек безопасности.

Перед установкой

- Обратитесь к своему дилеру для получения информации о том, нужно ли для осуществления установки сверлить отверстия или вносить другие изменения в конструкцию автомобиля.
- Перед окончанием установки системы выполните временное соединение проводов, чтобы убедиться в правильности выполненных подключений и надлежащей работе системы.

Установка данного изделия

■ Рекомендации по установке

- Запрещается устанавливать данное изделие в местах, подвергающихся воздействию высоких температур или влажности, например в местах:
- ближайших к отопительным, вентиляционным отверстиям или диффузорам кондиционера.
- на которые попадают прямые солнечные лучи, например, на поверхности приборной панели.
- на которые может попадать дождь, например, возле двери или на полу автомобиля.
- Устанавливайте данное изделие горизонтально на поверхности, имеющей отклонение в пределах от 0 до 30 градусов (в пределах 5 градусов влево или вправо). Ненадлежащая установка блока на поверхности с наклоном, превышающим указанные отклонения, повышает вероятность возникновения ошибок при отображении местоположения автомобиля, и может ухудшать характеристики отображения иным способом.

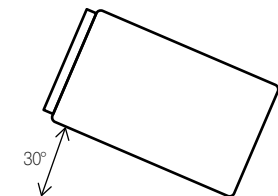

- Чтобы обеспечить надлежащее рассеивание тепла во время использования данного устройства, при выполнении установки следует убедиться, что позади задней панели оставлено достаточно свободного пространства, и свернуть все свободные кабели таким образом, чтобы они не блокировали вентиляционные отверстия.

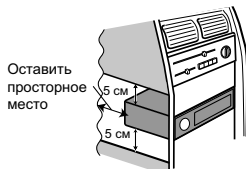

Оставить просторное место
5 см
5 см

■ Перед установкой системы

1 Снимите накладную рамку.

Чтобы снять накладную рамку, потяните наружу ее верхнюю и нижнюю часть.

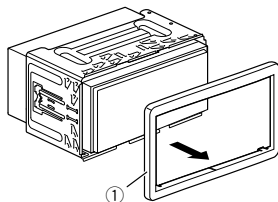

① Накладная рамка

- ##### 2 Вставьте прилагаемые ключи для извлечения с обеих сторон устройства до тех пор, пока они не защелкнутся на месте.

- ##### 3 Потяните устройство из держателя.

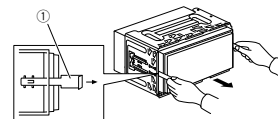

① Ключ для извлечения

■ Установка с помощью держателя

- 1 Вставьте держатель в приборную панель.
- 2 Зафиксируйте монтажную обойму, загнув металлические язычки (90°) с помощью отвертки.

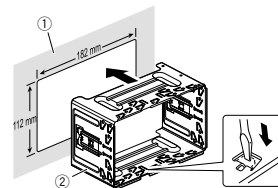

① Приборная панель
② Держатель

- ##### 3 Установите данное устройство в держатель.

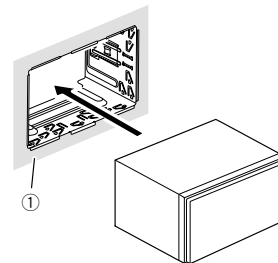

① Приборная панель

- ##### 4 Установите накладную рамку.

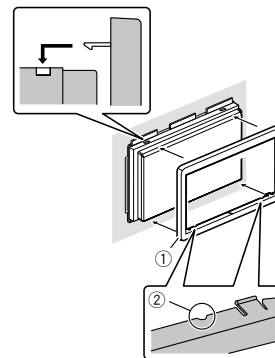

① Накладная рамка
② Паз

Установите накладную рамку таким образом, чтобы сторона с пазом была направлена вниз.

■ Установка с использованием боковых отверстий для винтов данного изделия

- Установка данного изделия на заводской кронштейн для установки радиоблока.

Расположите данное изделие таким образом, чтобы отверстия для болтов совпадали с отверстиями для болтов на кронштейне и затяните болты в трех точках с каждой стороны. Используйте либо винты со сферической головкой большого размера (5 мм × 8 мм), либо винты с плоской головкой (5 мм × 9 мм), в зависимости от формы отверстий для винтов на кронштейне.

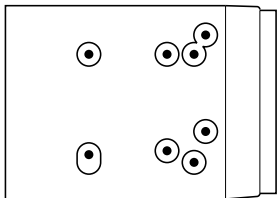

Если предохранитель мешает установке, его можно согнуть.

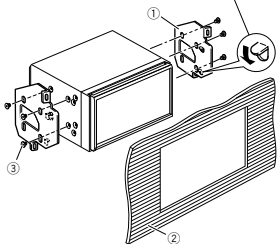

- ① Заводской кронштейн для установки радиоблока
 - ② Приборная панель или консоль
 - ③ Винт со сферической головкой большого размера или болт с плоской головкой
- Используйте только винты, входящие в комплект поставки данного изделия.

Установка микрофона

- Установите микрофон в таком месте и на таком расстоянии, с которого легко будет восприниматься голос водителя.
- Убедитесь в том, что изделие выключено (ACC OFF) перед подключением микрофона.

■ Установка на солнцезащитный козырек

- 1 Проложите провод микрофона в паз.

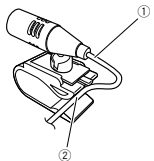

- ① Провод микрофона
- ② Паз

- 2 Закрепите зажим на солнцезащитный козырек.

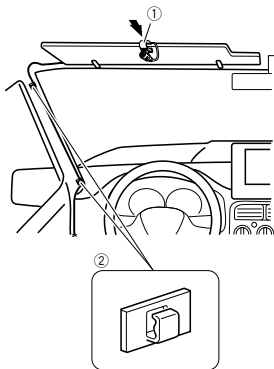

- ① Зажим микрофона
 - ② Зажимы
- Используйте отдельно продающиеся зажимы, чтобы закрепить провод внутри автомобиля там, где это необходимо.

Устанавливайте микрофон на козырек, когда он находится в поднятом положении. Если солнцезащитный козырек находится в опущенном положении, голос водителя может не распознаваться.

■ Установка на рулевую колонку

- 1 Отсоедините подставку микрофона от зажима микрофона, передвигая подставку микрофона при нажатом лепестке.

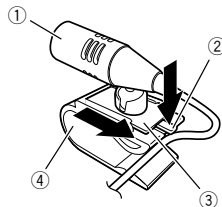

- ① Микрофон
- ② Лепесток
- ③ Подставка микрофона
- ④ Зажим микрофона

- 2 Закрепите микрофон на рулевой колонке.

Установите микрофон на рулевой колонке на достаточном расстоянии от рулевого колеса.

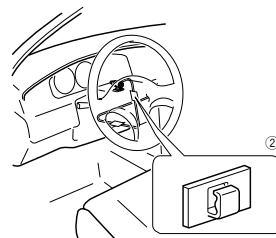
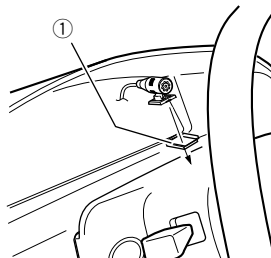

- ① Двусторонняя лента
 - ② Зажимы
- Используйте отдельно продающиеся зажимы, чтобы закрепить провод внутри автомобиля там, где это необходимо.

■ Регулировка угла микрофона

Угол микрофона можно регулировать.

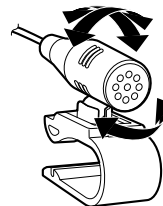

Приложение

Поиск и устранение неисправностей

В случае возникновения проблем в управлении данным изделием, обратитесь к этому разделу. Ниже перечислены наиболее часто встречающиеся проблемы вместе с их вероятными причинами и методами их устранения. Если здесь не приведено решение вашей проблемы, свяжитесь с дилером или ближайшим сервисным центром компании Pioneer.

Проблемы с AV-экраном

Признаки	Вероятная причина	Метод устранения Справочная информация
Не удается воспроизвести диск CD или DVD.	Диск установлен в перевернутом положении.	Вставьте диск наклейкой вверх.
	Диск загрязнен.	Очистите диск.
	Диск имеет трещину или другое повреждение.	Вставьте обычный круглый диск.
	Файлы на диске записаны в неправильном формате.	Проверьте формат файлов.
На экран выводится сообщение с предупреждением и видео не отображается.	Диск данного формата не может быть воспроизведен.	Замените диск.
	Загруженный диск относится к типу, который не может быть воспроизведен данным изделием.	Проверьте тип диска. стр. 80
	Не подсоединен провод стояночного тормоза или стояночный тормоз не задействован.	Правильно подсоедините провод стояночного тормоза и задействуйте стояночный тормоз.
Отсутствует выходной сигнал от подсоединенного оборудования.	Включена блокировка стояночного тормоза.	Припаркуйте автомобиль в безопасном месте и задействуйте стояночный тормоз.
	Неправильная настройка параметра "AV вход".	Исправьте настройки. стр. 48
Аудио или видео прерывается.	Данное изделие не закреплено должным образом.	Надежно закрепите данное изделие.

Признаки	Вероятная причина	Метод устранения Справочная информация
Проверьте тип диска. Загруженный диск относится к типу, который не может быть воспроизведен данной системой.	Кабели подсоединены неправильно.	Правильно подсоедините кабели.
	Система находится в режиме паузы, замедленного или покадрового воспроизведения диска DVD-Video.	Во время паузы, замедленного или покадрового воспроизведения диска DVD-Video вывод звука невозможен.
	Система находится в режиме паузы, ускоренного перемещения назад или вперед во время воспроизведения.	Для всех носителей, кроме музыкальных CD (CD-DA), воспроизведение звука во время ускоренного перемещения назад или вперед невозможно.
Отображается значок  . Операция не выполняется.	Данная операция несовместима с конфигурацией видео.	Выполнение данной операции невозможно. (Например, на воспроизводимом DVD-диске не записаны такой угол просмотра, система звука, язык субтитров и т.п.)
Изображение останавливается (приостанавливается), и данное изделие не реагирует на команды.	Не удается считать данные во время воспроизведения диска.	Остановите, а затем повторно запустите воспроизведение.
Изображение растянуто и имеет неправильное соотношение сторон.	Установленное соотношение сторон не соответствует выводимому изображению.	Выберите настройку, соответствующую изображению. 61
Отображается сообщение о защите от детей, и DVD-диск не воспроизводится.	Включена защита от детей.	Выключите защиту от детей или измените ее уровень. 61
Не удается отменить защиту от детей при воспроизведении DVD-диска.	Неправильный код.	Введите правильный код. 61
Воспроизведение осуществляется с настройками языка аудио и субтитров, отличными от выбранных в "Настройка DVD/DivX".	На воспроизводимом DVD-диске не записан звук или субтитры на языке, выбранном в "Настройка DVD/DivX".	Переключение на выбранный язык невозможно, если язык, выбранный в "Настройка DVD/DivX", не записан на диске. стр. 60, стр. 60

Признаки	Вероятная причина	Метод устранения Справочная информация
Во время воспроизведения изображение очень нечеткое/искаженное и темное.	На диске записан сигнал, запрещающий копирование. (Некоторые диски имеют такую функцию.)	Поскольку данное изделие совместимо с системой защиты от аналогового копирования, во время просмотра диска с таким типом сигнала защиты на некоторых дисплеях на изображении могут появиться горизонтальные полосы или другие искажения. Это не является признаком неисправности.
	Устройство iPod не реагирует на команды.	Выполните повторное подключение iPod с помощью интерфейсного USB-кабеля для iPod / iPhone. Установите новую версию программного обеспечения для iPod.
Невозможно управлять устройством iPod.	Возникла ошибка.	Выполните повторное подключение iPod с помощью интерфейсного USB-кабеля для iPod / iPhone. Припаркуйте автомобиль в безопасном месте и выключите двигатель. Поверните ключ зажигания обратно в положение выключения (ACC OFF). Затем снова запустите двигатель и снова включите питание данного изделия. Установите новую версию программного обеспечения для iPod.
	Кабели подсоединены неправильно.	Правильно подсоедините кабели.
Звук из iPod не слышен.	При одновременном использовании соединений Bluetooth и USB направление вывода аудиосигналов может переключаться автоматически.	Воспользуйтесь iPod для изменения направления вывода аудиосигналов.

Проблемы с экраном телефона

Признаки	Вероятная причина	Метод устранения
Не набирается номер, так как клавиши сенсорной панели набора номера неактивны.	Телефон находится за пределами зоны обслуживания. В настоящий момент не удается установить соединение между мобильным телефоном и данным изделием.	Повторите действие после возврата в зону обслуживания. Выполните соединение.

Проблемы с экраном приложения

Признаки	Вероятная причина	Метод устранения
Отображается черный экран.	При использовании приложения оно было остановлено со стороны смартфона. Возможно, ОС смартфона ожидает операции на экране.	Нажмите кнопку HOME , чтобы открыть экран главного меню. Остановите автомобиль в безопасном месте и проверьте экран смартфона.
Экран отображается, но операция не выполняется.	Возникла ошибка.	Припаркуйте автомобиль в безопасном месте, а затем выключите зажигание (ACC OFF). После этого снова включите зажигание (ACC ON). При подключении устройства Android отсоедините соединение Bluetooth от данного изделия и переподключите его.
Смартфон не был заряжен.	Зарядка была прервана, поскольку температура смартфона возросла из-за продолжительного использования смартфона во время зарядки. Было использовано больше мощности аккумулятора батареи, чем получено во время зарядки.	Отсоедините смартфон от кабеля и подождите, пока смартфон остынет. Проблема может быть решена путем остановки всех ненужных сервисов в смартфоне.

Сообщения об ошибках

При возникновении проблем с данным изделием на дисплее появится сообщение об ошибке. Обратитесь к приведенной ниже таблице для идентификации проблемы, а затем предпримите предложенные действия по ее устранению. Если ошибка продолжает появляться, свяжитесь со своим дилером или с ближайшим центром обслуживания компании Pioneer.

Общие

Сообщение	Вероятная причина	Метод устранения
Ошибка усилителя	Не удается управлять данным изделием или же подключение динамиков неправильное; активирована схема защиты.	Проверьте подключение динамиков. Если сообщение не исчезает даже после выключения/включения двигателя, обратитесь за помощью к своему дилеру или в уполномоченный сервисный центр Pioneer.
Product overheat. System will be shut down automatically in 1 minute. Restart the product by ACC-Off/On may fix this problem. If this message keep showing up, it is possible that some problem occurred in the product.	Слишком высокая температура для работы данного изделия.	Соблюдайте инструкции, появляющиеся на экране. Если проблему не удается решить таким образом, обратитесь за помощью к своему торговому представителю или на авторизованную станцию по обслуживанию Pioneer.

Aha Radio

Сообщение	Вероятная причина	Метод устранения
Ошибка соединения.	Ошибка iPod.	Отсоедините кабель от iPod. Как только отобразится главное меню iPod, снова подсоедините кабель и выполните сброс iPod.
Error-02-6X	Ошибка iPod.	Отсоедините кабель от iPod. Как только отобразится главное меню iPod, снова подсоедините кабель и выполните сброс iPod.

Диск

Сообщение	Вероятная причина	Метод устранения Справочная информация
Error-02-XX/FF-FF	Диск загрязнен.	Очистите диск.
	Диск поцарапан.	Замените диск.
	Диск загружен в перевернутом положении.	Убедитесь, что диск загружен правильно.
Диск другого региона	Имеется электрическая или механическая неисправность.	Нажмите кнопку RESET . 9
	Региональные коды диска и данного изделия не совпадают.	Замените DVD-диск диском с правильным региональным кодом.

Сообщение	Вероятная причина	Метод устранения Справочная информация
Нет диска	Воспроизведение диска такого типа с помощью данного изделия невозможно.	Замените диск на совместимый с данным изделием.
Воспр. невозможно	Воспроизведение файла такого типа с помощью данного изделия невозможно.	Выберите файл, который можно воспроизвести. 82, 87
Пропущ.	Загруженный диск содержит файлы, защищенные системой DRM.	Защищенные файлы пропускаются.
Защита	Все файлы на загруженном диске защищены системой DRM.	Замените диск.
ТЕМП	Температура данного изделия находится за пределами нормального рабочего диапазона.	Подождите, пока данное изделие не вернется к нормальному рабочему диапазону температур.
Данная лицензия истекла.	Загруженный диск содержит содержимое DivX VOD, срок действия которого истек.	Выберите файл, который можно воспроизвести.
Видеоразрешение не поддерживается	Файл содержит файлы, которые невозможно воспроизвести на данном изделии.	Выберите файл, который можно воспроизвести. 82, 87
It is not possible to write it in the flash. Unable to write to flash memory.	По каким-то причинам история воспроизведения содержания VOD не может быть сохранена.	Повторите попытку. Если это сообщение появляется часто, обратитесь к дилеру.
Нет авторизации для воспроизведения DivX с защитой	Регистрационный код DivX данного изделия не авторизован провайдером DivX VOD.	Зарегистрируйте данное изделие у провайдера DivX VOD.
Видеоформат не поддерживается	Частота смены кадров файла DivX превышает 30 кадров в сек.	Выберите файл, который можно воспроизвести.
АУДИОФОРМАТ НЕ ПОДДЕРЖИВАЕТСЯ	Файл такого типа не поддерживается данным изделием.	Выберите файл, который можно воспроизвести. 82, 87

Внешнее устройство памяти (USB, SD)

Сообщение	Вероятная причина	Метод устранения Справочная информация
Error-02-9X/-DX	Ошибка связи.	Выключите (OFF) и снова включите (ON) зажигание. Отсоедините устройство памяти USB. Переключитесь на другой источник сигнала. Затем снова переключитесь на устройство памяти USB.
Воспр. невозможно	Воспроизведение файла такого типа с помощью данного изделия невозможно. На подключенном внешнем устройстве памяти (USB, SD) включена функция защиты.	Выберите файл, который можно воспроизвести. 82, 87 Чтобы отключить функцию защиты, следуйте инструкциям к внешнему устройству памяти (USB, SD).
Пропущ.	Подключенное внешнее устройство памяти (USB, SD) содержит файлы, защищенные системой DRM.	Защищенные файлы пропускаются.
Защита	Все файлы на подключенном внешнем устройстве памяти (USB, SD) защищены системой DRM.	Замените внешнее устройство памяти (USB, SD).
Нет USB устройства	Подключенное устройство памяти USB не поддерживается данным изделием.	Отсоедините устройство и замените его на совместимое устройство памяти USB.
SD карта не совместима	Карта памяти SD не поддерживается данным изделием.	Отсоедините устройство и замените его на совместимую карту памяти SD. 80 Отформатируйте карту памяти SD. Для форматирования карт памяти рекомендуется использовать программу SD Formatter. 80

Сообщение	Вероятная причина	Метод устранения Справочная информация
Проверьте USB	Произошло замыкание в USB-разъеме или USB-кабеле.	Убедитесь, что USB-разъем или USB-кабель не зажаты и не повреждены.
	Подсоединенное устройство памяти USB потребляет ток, превышающий максимально допустимый ток.	Отсоедините устройство памяти USB и не используйте его. Выключите зажигание (OFF), затем снова включите в положение ACC или ON, а затем подсоедините совместимое устройство памяти USB.
Видеоразрешение не поддерживается	Файл содержит файлы, которые невозможно воспроизвести на данном изделии.	Выберите файл, который можно воспроизвести. 82, 87
USB1 был отсоединен для защиты устройства. Не подключайте повторно это USB устройство. Нажм. reset для повторного запуска USB устр-ва	Произошло замыкание в USB-разъеме или USB-кабеле.	Убедитесь, что USB-разъем или USB-кабель не зажаты и не повреждены.
USB2 был отсоединен для защиты устройства. Не подключайте повторно это USB устройство. Нажм. reset для повторного запуска USB устр-ва	Подсоединенное устройство памяти USB потребляет ток, превышающий максимально допустимый ток.	Отсоедините устройство памяти USB и не используйте его. Выключите зажигание (OFF), затем снова включите в положение ACC или ON, а затем подсоедините совместимое устройство памяти USB.
АУДИОФОРМАТ НЕ ПОДДЕРЖИВАЕТСЯ	Произошло замыкание в интерфейсном USB-кабеле для iPod / iPhone.	Убедитесь в том, что интерфейсный USB-кабель для iPod / iPhone или USB-кабель не зажат и не поврежден.
	Файл такого типа не поддерживается данным изделием.	Выберите файл, который можно воспроизвести. 82, 87

iPod

Сообщение	Вероятная причина	Метод устранения
Error-02-6X/-9X/-DX	Ошибка iPod.	Отсоедините кабель от iPod. Как только отобразится главное меню iPod, снова подсоедините кабель и выполните сброс iPod.
Error-02-67	Старая версия прошивки iPod.	Обновите версию программного обеспечения для iPod.

Bluetooth

Сообщение	Вероятная причина	Метод устранения
Error-10	Отключилось питание модуля Bluetooth данного изделия.	Выключите (OFF) и затем снова включите (ON) зажигание. Если сообщение об ошибке после этого все еще появляется, обратитесь за помощью к своему дилеру или в уполномоченный сервисный центр Pioneer.

MirrorLink

Сообщение	Вероятная причина	Метод устранения
Не удается считать список приложений.	Не удастся загрузить список приложений.	Отсоедините кабель от смартфона и через несколько секунд снова подключите смартфон. Выключите (OFF) и затем снова включите (ON) зажигание. Если сообщение об ошибке после этого все еще появляется, перезагрузите смартфон. Если сообщение об ошибке после этого все еще появляется, обратитесь за помощью к своему дилеру или в уполномоченный сервисный центр Pioneer.
Поддерживаемые приложения в устройстве MirrorLink отсутствуют.	Не найдено совместимых приложений.	Установите MirrorLink-совместимые приложения на ваше устройство MirrorLink. Отсоедините кабель от смартфона и через несколько секунд снова подключите смартфон. Выключите (OFF) и затем снова включите (ON) зажигание.
Ошибка соединения.	Ошибка связи.	Если сообщение об ошибке после этого все еще появляется, перезагрузите смартфон. Если сообщение об ошибке после этого все еще появляется, обратитесь за помощью к своему дилеру или в уполномоченный сервисный центр Pioneer.
Ошибка запуска приложения.	Не удается запустить приложение.	Попробуйте еще раз.
Ошибка отображения экрана устройства по причине неверного разрешения.	Слишком большой размер изображения.	Размер изображения, перенесенного с устройства, превышает 800 × 480.

Обращение и уход за дисками

Использование дисков подразумевает соблюдение определенных основных мер предосторожности.

■ Встроенный привод и уход за ним

- Используйте только обычные круглые диски. Не используйте диски другой формы.

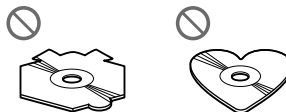

- Не используйте треснутые, расколотые, деформированные или иным способом поврежденные диски, так как они могут повредить встроенный привод.
 - Используйте 12-см диски. Не используйте 8-см диски или адаптеры для 8-см дисков.
 - При использовании дисков, допускающих печать на поверхности с наклейкой, изучите инструкции и предупреждения относительно таких дисков. В зависимости от диска его установка и извлечение могут быть недопустимы. Использование таких дисков может привести к повреждению данного оборудования.
 - Не прикасайтесь к рабочей поверхности дисков.
 - Если диски не используются, храните их в футлярах.
 - Не подвергайте диски воздействию высоких температур и прямых солнечных лучей.
 - Не прикрепляйте этикетки, не пишите и не наносите химические вещества на поверхности дисков.
 - Не наклеивайте на диски продаваемые отдельно наклейки или другие материалы.
- Это может привести к искривлению дисков и сделать их непригодными для воспроизведения.

— Наклейки могут отклеиться во время воспроизведения и помешать извлечению диска, что может привести к повреждению оборудования.

- Для очистки диска вытрите его мягкой тканью, перемещая ее от центра наружу.



- Образование конденсата может вызвать временные неисправности в работе встроенного привода. Оставьте устройство при комнатной температуре примерно на один час. Также протирайте влажные диски сухой тканью.
- Воспроизведению диска могут препятствовать его характеристики, формат, записанные приложения, условия воспроизведения, хранения и т.д.
- Толчки от неровностей дороги могут прерывать воспроизведение диска.
- Перед использованием диска прочтите меры предосторожности по работе с ним.

■ Условия окружающей среды для воспроизведения диска

- При экстремально высоких температурах температурный предохранитель защитит данное изделие путем его автоматического отключения.
- Несмотря на продуманную конструкцию нашего изделия, вследствие механического износа, условий использования или хранения на поверхности диска могут возникнуть незначительные царапины, не влияющие на его рабочие характеристики. Такие царапины не являются признаком неисправности изделия. Они считаются обычным износом.

Воспроизводимые диски

■ DVD-Video и CD

Диски DVD и CD, имеющие представленные ниже логотипы, обычно воспроизводятся во встроенном DVD-приводе.

DVD-Video



CD



- **DVD** является торговой маркой DVD Format/Logo Licensing Corporation.
- Воспроизведение дисков DVD-Audio невозможно. Данный DVD-привод может воспроизводить не все диски, имеющие маркировку, показанную выше.

■ Диски, записанные в формате AVCHD

Данная система несовместима с дисками, записанными в формате AVCHD (усовершенствованный видео-кодэк высокой четкости). Не вставляйте в привод диски в формате AVCHD. Если такие диски будут вставлены в привод, их, возможно, не удастся извлечь.

■ Воспроизведение двухстороннего диска

- Двухсторонние диски являются двойными дисками, одна сторона которых является записываемым CD-диском для записи звука, а другая записываемым DVD-диском для записи видео.

- Данное изделие может воспроизводить сторону DVD. Однако, поскольку сторона CD двухсторонних дисков является физически несовместимой с общим стандартом CD, данное изделие может не воспроизвести сторону CD.
- Частая загрузка и выгрузка двухстороннего диска может привести к появлению царапин на диске.
- Серьезные царапины могут привести к проблемам с воспроизведением на данном изделии. В некоторых случаях двухсторонний диск может застревать в слоте для загрузки диска и не будет извлекаться. Чтобы избежать этого, рекомендуется удерживаться от использования двухсторонних дисков с данным изделием.
- Для получения более подробных сведений о двухсторонних дисках, пожалуйста, обратитесь к производителю.

■ Dolby Digital

Данное изделие будет выполнять внутреннее понижающее микширование сигналов Dolby Digital и звук будет выводиться в стереоформате.

- Произведено по лицензии Dolby Laboratories. Название Dolby и символ с двойной буквой D являются торговыми марками Dolby Laboratories.



Подробная информация о воспроизводимых носителях информации

■ Совместимость

Общая информация о совместимости дисков

- Определенные функции данного изделия могут быть недоступны для некоторых дисков.

- Совместимость со всеми дисками не гарантируется.
- Воспроизведение дисков DVD-ROM/DVD-RAM невозможно.
- Диски могут не воспроизводиться, если они подверглись воздействию прямых солнечных лучей, высоких температур или хранились в автомобиле в ненадлежащих условиях.

Диски DVD-Video

- Воспроизведение дисков DVD-Video, имеющих несовместимые региональные коды, в данном DVD-приводе невозможно. Региональный код плеера можно найти на корпусе данного изделия.

Диски DVD-R/DVD-RW/DVD-R SL (однослойные)/DVD-R DL (двухслойные)

- Воспроизведение нефинализованных дисков, записанных в Video-формате (видеорежиме), невозможно.
- Воспроизведение дисков, записанных в формате Video Recording (VR-режиме), невозможно.
- Воспроизведение дисков DVD-R DL (двухслойных), записанных с помощью метода записи Layer Jump, невозможно.
- Для получения подробной информации о режиме записи, обратитесь к изготовителю носителя, записывающего устройства или программного обеспечения для записи.

Диски CD-R/CD-RW

- Воспроизведение нефинализованных дисков невозможно.
- Диски CD-R/CD-RW, записанные в устройстве для записи музыкальных CD или на компьютере, могут не воспроизводиться по причине характеристик диска, царапин или грязи на диске или грязи, царапин или конденсата на линзах встроенного привода.
- Диски, записанные на компьютере, могут не воспроизводиться в зависимости от записывающего устройства,

программы для записи, их настроек и других внешних факторов.

- Выполните запись в правильном формате. (Для получения подробной информации обратитесь к изготовителю носителя, записывающего устройства или программного обеспечения для записи.)
- Названия и другая текстовая информация, записанная на диске CD-R/CD-RW, может не отображаться на данном изделии (в случае звуковых данных (CD-DA)).
- Прочтите меры предосторожности на дисках CD-R/CD-RW перед их использованием.

Общая информация о внешних устройствах памяти (USB, SD)

- Не оставляйте внешнее устройство памяти (USB, SD) в местах, подверженных воздействию высоких температур.
- В зависимости от используемого внешнего устройства памяти (USB, SD) данное изделие может не распознать устройство или не воспроизвести записанные файлы надлежащим образом.
- Текстовая информация некоторых аудио- и видеофайлов может отображаться неверно.
- Используйте правильные расширения файлов.
- После запуска воспроизведения файлов на внешнем устройстве памяти (USB, SD) со сложной иерархией папок возможна небольшая задержка.
- Операции могут варьироваться в зависимости от типа внешнего устройства памяти (USB, SD).
- Воспроизведение музыки с устройства памяти SD или USB может быть невозможно из-за характеристик файла, размера файла, записанного приложения, среды воспроизведения, условий хранения и т.д.

Примечания относительно карт памяти SD

- Некоторые карты памяти SD могут не распознаваться данным устройством,

даже если они распознаются на компьютере. Эту проблему можно решить путем форматирования карт памяти SD при помощи специальной программы для форматирования. Карты памяти SD, отформатированные при помощи стандартной функции форматирования на компьютере, не соответствуют стандарту SD. Возможно возникновение проблем с чтением таких карт или выполнением записи на них. Во избежание таких проблем рекомендуется использовать специальную программу для форматирования. При форматировании карты памяти SD все сохраненные на ней данные удаляются. Если необходимо, заранее создайте резервную копию нужных данных. Специальную программу для форматирования карт памяти SD можно получить на указанном далее сайте.
<https://www.sdcard.org/home/>
 (действительно по состоянию на июнь 2012 года)

Совместимость устройства памяти USB

- ➔ Подробнее о совместимости устройств памяти USB с данным изделием см. в разделе Технические характеристики на стр. 87.
- Протокол: массив
- Подсоединение устройства памяти USB к данному изделию через USB-концентратор невозможно.
- Устройства памяти USB, развитые на логические диски, несовместимы с данным изделием.
- Во время движения надежно зафиксируйте устройство памяти USB. Не роняйте устройство памяти USB на пол, где оно может застрять под педалью тормоза или акселератора.
- Воспроизведение аудиофайлов, содержащих графические данные, может начинаться с незначительной задержкой.
- Некоторые устройства памяти USB, подсоединенные к данному изделию, могут создавать шум во время прослушивания радио.

- Не подсоединяйте ничего, кроме устройств памяти USB. Последовательность аудиофайлов на устройстве памяти USB Для устройства памяти USB последовательность файлов отличается от той последовательности, которая используется для файлов на устройстве памяти USB.

Карта памяти SD и карта памяти SDHC

➔ Подробнее о совместимости карт памяти SD с данным изделием см. в разделе Технические характеристики на стр. 87.

Использование руководств и дополнительной информации

- Данное изделие несовместимо с картами Multi Media Card (MMC).
- Файлы, имеющие защиту авторского права, не воспроизводятся.

Примечания, относящиеся только к DivX-файлам

- Надлежащее функционирование гарантируется только для DivX-файлов, загруженных с сайтов партнеров DivX. Несанкционированные DivX-файлы могут не функционировать надлежащим образом.
- Платные файлы DRM не будут функционировать до начала воспроизведения.
- Данное изделие может отображать файл DivX длительностью до 1 590 минут 43 секунд. Операции поиска свыше установленного времени запрещены.
- Для воспроизведения файлов DivX VOD требуется предоставить идентификационный код данного изделия провайдеру DivX VOD. Подробно об идентификационных кодах см. Отображение регистрационного кода DivX VOD на стр. 62.
- Воспроизводятся все версии DivX video, кроме DivX 7, посредством стандартного воспроизведения медиафайлов DivX.
- Подробную информацию о DivX можно найти на следующем сайте:
<http://www.divx.com/>

Файлы субтитров DivX

- Можно использовать файлы субтитров в формате Srt с расширением ".srt".
- Для каждого файла DivX используется только один файл субтитров. Несколько файлов субтитров использоваться не могут.
- Файлы субтитров, имена которых до расширения совпадают с именем файл DivX, ассоциируются с файлом DivX. Последовательности символов до расширения должны точно совпадать. Однако если имеется только один файл DivX и один файл субтитров в одной папке, эти файлы ассоциируются даже в том случае, если имена не совпадают.
- Файл субтитров необходимо хранить в той же папке, что и файл DivX.
- Допускается использовать до 255 файлов субтитров. Файлы субтитров свыше этого количества не будут распознаны.
- В имени файла субтитров можно использовать до 64 символов, включая расширение. Если в имени файла используется больше 64 символов, такой файл может быть не распознан.
- Кодировка символов должна соответствовать стандарту ISO-8859-1. Использование символов, не соответствующих ISO-8859-1, может привести к искаженному отображению этих символов.
- Возможно искаженное отображение субтитров, если отображаемые символы в файле субтитров содержат контрольный код.
- Субтитры и видео в материалах с большей скоростью передачи данных могут синхронизироваться не полностью.
- Если множественные субтитры запрограммированы для отображения в течение короткого времени, например, 0,1 секунды, такие субтитры могут не отображаться в установленном время.

■ Таблица совместимости носителей информации

Общие

Носитель	CD-R/-RW	DVD-R/-R SL/-R DL/ DVD-RW	Устройство памяти USB	Карта памяти SD
Файловая система	<ul style="list-style-type: none"> ● ISO9660 уровень 1 ● ISO9660 уровень 2 ● Romeo, Joliet ● UDF 1.02 / 1.50 / 2.00 / 2.01 / 2.50 	<ul style="list-style-type: none"> ● ISO9660 уровень 1 ● ISO9660 уровень 2 ● Romeo, Joliet ● UDF 1.02 / 1.50 / 2.00 / 2.01 / 2.50 	FAT16/FAT32/NTFS	
Максимальное количество папок	700		1 500	
Максимальное количество файлов	999	3 500	15 000	
Воспроизводимые типы файлов	MP3, WMA, AAC, DivX, MPEG1, MPEG2, MPEG4	MP3, WMA, AAC, WAVE, FLAC, H.264, MPEG4, WMV, FLV, MKV		
Примечания:	<ul style="list-style-type: none"> ● Максимальное время воспроизведения аудиофайла, хранящегося на диске: 60 ч ● Максимальное время воспроизведения аудиофайла, хранящегося на внешнем устройстве памяти (USB, SD): 7,5 ч (450 минут) 			

Совместимость с MP3

Носитель	CD-R/-RW	DVD-R/-R SL/-R DL/ DVD-RW	Устройство памяти USB	Карта памяти SD
Расширение файла	.mp3			
Скорость передачи данных	От 8 кбит/с до 320 кбит/с (CBR), VBR			
Частота выборки	От 16 кГц до 48 кГц (32 кГц, 44,1 кГц, 48 кГц для акцентирования)		От 8 кГц до 48 кГц	
Теги ID3	Теги ID3 Версия 1.0, 1.1, 2.2, 2.3		Теги ID3 Версия 1.0, 1.1, 2.2, 2.3, 2.4	

Примечания:

- Версия 2.x тега ID3 имеет приоритет, если присутствует версии 1.x и 2.x.
- Данное изделие не поддерживает следующие форматы: MP3i (интерактивный MP3), mp3 PRO, плейлист m3u

Совместимость с WMA

Носитель	CD-R/-RW	DVD-R/-R SL/-R DL/ DVD-RW	Устройство памяти USB	Карта памяти SD
Расширение файла	.wma			
Скорость передачи данных	От 5 кбит/с до 320 кбит/с (CBR), VBR			
Частота выборки	От 8 кГц до 48 кГц			
Примечание:	Данное изделие не поддерживает следующие форматы: Windows Media™ Audio 9 Professional, Lossless, Voice			

Совместимость с WAV

Носитель	CD-R/-RW	DVD-R/-R SL/-R DL/ DVD-RW	Устройство памяти USB	Карта памяти SD
Расширение файла			.wav	
Формат	Воспроизведение WAV-файлов на дисках CD-R/-RW, DVD-R/-RW/-R SL/-R DL невозможно.		Линейный PCM (LPCM)	
Частота выборки			От 16 кГц до 48 кГц	
Биты дискретизации			8 бит и 16 бит	
Примечание:	Частота выборки, отображенная на экране, может быть округлена.			

Совместимость с AAC

Носитель	CD-R/-RW	DVD-R/-R SL/-R DL/ DVD-RW	Устройство памяти USB	Карта памяти SD
Расширение файла	.m4a			
Скорость передачи данных	От 8 кбит/с до 320 кбит/с (CBR)			
Частота выборки	От 8 кГц до 44,1 кГц		От 8 кГц до 48 кГц	
Примечание:	Данное изделие воспроизводит AAC-файлы, закодированные с помощью iTunes.			

Совместимость с DivX

Носитель	CD-R/-RW	DVD-R/-R SL/-R DL/ DVD-RW	Устройство памяти USB	Карта памяти SD
Расширение файла	.avi/.divx		Файлы DivX, хранящиеся на внешнем устройстве памяти (USB, SD), не воспроизводятся.	
Профиль (Версия DivX)	Домашний кинотеатр Версия 3.11/Версия 4.x/ Версия 5.x/Версия 6.x			
Совместимые аудиокодеки	MP3, Dolby Digital			
Скорость передачи данных (MP3)	От 8 кбит/с до 320 кбит/с (CBR), VBR			
Частота выборки (MP3)	От 16 кГц до 48 кГц (32 кГц, 44,1 кГц, 48 кГц для акцентирования)			
Максимальный размер изображения	720 пикселей × 576 пикселей			
Максимальный размер файла	4 Гб			

Примечания:

- Данное изделие не поддерживает следующие форматы: формат DivX Ultra, файлы DivX без видеоданных, файлы DivX, закодированные с помощью аудиокодека LPCM (Линейный PCM)
- В зависимости от состава информации о файле, например, числа аудиопотоков, возможна небольшая задержка во время запуска воспроизведения на дисках.
- Если размер файла составляет более 4 Гб, воспроизведение будет остановлено до его завершения.
- Содержимое файлов DivX может накладывать запрет на выполнение некоторых специальных операций.
- Файлы с большей скоростью передачи данных не всегда воспроизводятся корректно. Стандартная скорость передачи данных составляет 4 Мбит/с для CD и 10,08 Мбит/с для DVD.

Совместимость видеофайлов (USB, SD)

Расширение файла	.avi	.mp4	.m4v	.wmv	
Формат	MPEG-4	MPEG-4	H.264	MPEG-4	WMV
Совместимые видеокодеки	MPEG-4	MPEG-4	H.264	MPEG-4	WMV
Совместимые аудиокодеки	Линейный PCM (LPCM) MP3	AAC	AAC	AAC	WMA
Максимальное разрешение	400 пикселей × 240 пикселей				
Максимальная скорость передачи данных:	Скорость передачи данных: 2,5 Мбит/с	Скорость передачи данных: 2,5 Мбит/с	Скорость передачи данных: 1,5 Мбит/с	Скорость передачи данных: 2,5 Мбит/с	Скорость передачи данных: 768 кбит/с
Частота смены кадров:	Частота смены кадров: 30 кадров в сек.	Частота смены кадров: 30 кадров в сек.	Частота смены кадров: 30 кадров в сек.	Частота смены кадров: 30 кадров в сек.	Частота смены кадров: 30 кадров в сек.
Максимальный размер файла	4 Гб				
Максимальное время воспроизведения	150 минут				

Общие примечания

- Файлы могут не воспроизводиться должным образом. Причиной этому может быть среда, в которой был создан файл, или содержимое файла.
- В зависимости от приложения, использованного для кодирования WMA-файлов, данное изделие может не функционировать надлежащим образом.
- В зависимости от версии программы Windows Media™ Player, использованной для кодировки WMA-файлов, возможно некорректное отображение названий альбомов и другой текстовой информации.
- Воспроизведение аудиофайлов, содержащих графические данные, может начинаться с незначительной задержкой.
- Данное изделие несовместимо с передачей данных с пакетной записью.
- Данное изделие может распознавать до 32 символов, начиная с первого символа, включая расширение файла и название папки. В зависимости от площади изображения, данное изделие может попытаться воспроизвести их с уменьшенным размером шрифта. Однако максимальное число символов, которые могут быть воспроизведены, зависит от ширины каждого символа и от площади изображения.
- Последовательность выбора папок или другие операции могут меняться в зависимости от программы кодировки или записи.
- Независимо от длительности пустого фрагмента между песнями оригинальной записи воспроизведение сжатых аудиодисков выполняется с незначительными паузами между песнями.

Пример иерархической структуры

Приведенный рисунок является примером иерархической структуры на диске. Цифры на рисунке обозначают порядок, в котором присваиваются номера папок и порядок воспроизведения.

□ Папка

♪ Файл

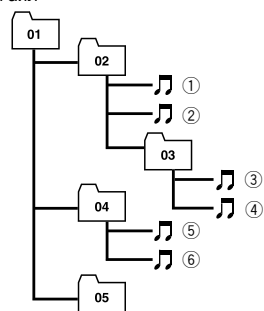

Уровень 1 Уровень 2 Уровень 3 Уровень 4

Примечания

- Данное издание присваивает номера папкам. Пользователь не может присваивать номера папкам.
- При наличии папки, которая не содержит каких-либо воспроизводимых файлов, сама папка будет отображаться в списке папок, однако в ней нельзя будет отметить какие-либо файлы. (Появится пустой список.) Кроме того, такие папки будут пропускаться и номер папки не будет отображаться.

Bluetooth

- Bluetooth® (слово и логотипы) является зарегистрированным товарным знаком и принадлежит компании Bluetooth SIG, Inc.; использование

PIONEER CORPORATION этих товарных знаков разрешено соответствующей лицензией. Прочие товарные знаки и торговые наименования принадлежат соответствующим владельцам.

SDHC

Логотип SDHC является товарным знаком SD-3C, LLC.

WMA/WMV

Windows Media – это зарегистрированная торговая марка или торговая марка Microsoft Corporation в США и/или других странах.

- В данном издании используются технологии, принадлежащие корпорации Microsoft, которые не разрешается использовать или распространять без лицензии от Microsoft Licensing, Inc.

DivX

DivX – это сжатый цифровой видеоформат, созданный с помощью видеокодека DivX, разработанного компанией DivX, LLC, являющейся дочерней компанией Rovi Corporation. Данная система может воспроизводить видеофайлы формата DivX, записанные на диски CD-R/RW/ROM и DVD-R/RW/ROM. Сохраняя ту же терминологию, что и для DVD-видео, индивидуальные видеофайлы DivX называются “Заголовки”. Помните, что при присвоении названий файлам/заголовкам на диске CD-R/RW или DVD-R/RW перед копированием, по умолчанию

они будут воспроизводиться в записанном порядке.

- DivX®, DivX Certified® и соответствующие логотипы являются товарными знаками компании Rovi Corporation или ее дочерних предприятий и используются по лицензии.

О ВИДЕОФОРМАТЕ DIVX: DivX® представляет собой цифровой видеоформат, разработанный компанией DivX, LLC, являющейся дочерней компанией Rovi Corporation. Данное устройство официально является устройством DivX Certified® воспроизводящим видеоформат DivX. Посетите сайт divx.com для получения дополнительной информации и программных средств для преобразования своих файлов в видеофайлы DivX. О ВИДЕО ПО ЗАПРОСУ В ФОРМАТЕ DIVX: это устройство имеет сертификат DivX Certified®; для воспроизведения приобретенного видео по запросу (VOD) формата DivX устройство следует зарегистрировать. Для получения регистрационного кода найдите раздел DivX VOD в Отображение регистрационного кода DivX VOD. Перейдите на сайт vod.divx.com, чтобы получить более подробную информацию о завершении регистрации. ➤ Подробнее см. в разделе Отображение регистрационного кода DivX VOD на стр. 62.

AAC

AAC — это аббревиатура термина Advanced Audio Coding (Усовершенствованное копирование аудиофайлов). Относится к стандарту технологии сжатия аудио, используемому в форматах MPEG-2 и MPEG-4. Для кодировки AAC-файлов можно использовать несколько приложений, от которых будут зависеть форматы файлов и расширения. Данная система воспроизводит AAC-файлы, закодированные с помощью iTunes.

Android™

Android является торговым знаком компании Google Inc.

MirrorLink

MirrorLink Certified™, логотип сертификации the Design Only™, MirrorLink™ и логотип MirrorLink™ являются знаками сертификации и торговыми знаками Car Connectivity Consortium LLC. Незаконное использование строго воспрещается.

Подробная информация о подсоединенных устройствах iPod**ВНИМАНИЕ**

- Компания Pioneer не несет ответственности за потерю данных с iPod, даже если эти данные были потеряны во время использования данного изделия. Позаботьтесь о регулярном создании резервной копии данных iPod.
- Не подвергайте iPod продолжительному воздействию прямых солнечных лучей. Это может привести к сбоям в работе iPod, вызванным высокой температурой.
- Не оставляйте iPod в местах воздействия высоких температур.
- Во время движения надежно фиксируйте iPod. Не допускайте падения iPod на пол, где он может застрять под педалями тормоза или акселератора.

Подробнее см. руководство по эксплуатации iPod.

■ iPod и iPhone

“Made for iPod” и “Made for iPhone” означает, что электронный прибор был разработан с целью подключения определенно к iPod или iPhone соответственно, и имеется сертификация разработчика о соответствии с техническими характеристиками Apple.

Apple не несет ответственности за работу данного устройства или его соответствие со стандартами по технике безопасности или регулятивными нормами.

Пожалуйста, обратите внимание, что использование данного прибора с iPod или iPhone может отрицательно сказываться на качестве беспроводной связи. iPhone, iPod, iPod classic, iPod nano и iPod touch являются товарными знаками компании Apple Inc., зарегистрированными в США и других странах.

■ Lightning

Lightning является торговым знаком компании Apple Inc.

■ App Store

App Store является знаком обслуживания Apple Inc.

■ iOS

iOS является торговой маркой, право на торговую марку которой в США и определенных других странах принадлежит Cisco.

■ iTunes

iTunes является торговой маркой компании Apple Inc., зарегистрированной в США и других странах.

Использование контента, связанного на основе приложения

ВАЖНО

Условия, необходимые для доступа с помощью данного изделия к услугам контента, связанного на основе приложения:

- На смартфон загружена последняя версия совместимого приложения связанного контента Pioneer для смартфона, доступного от провайдера услуг.
- Имеется действующая учетная запись у провайдера контентных услуг.
- Тарифный план смартфона.

Примечание: Если тарифный план для смартфона не предусматривает неограниченного использования данных, может взиматься дополнительная плата за доступ к контенту,

связанному на основе приложения, через сети 3G, EDGE и/или LTE (4G).

- Соединение с Интернетом через сети 3G, EDGE, LTE (4G) или Wi-Fi.
- Дополнительный кабель с адаптером Pioneer для подсоединения iPhone к данному изделию.

Ограничения:

- Доступ к контенту, связанному на основе приложения, будет зависеть от наличия покрытия сотовой сети и/или сети Wi-Fi, необходимой для подключения смартфона к сети Интернет.
- Доступность услуги может быть ограничена географическим регионом. Для получения дополнительной информации свяжитесь с провайдером услуги связанного контента.
- Возможность доступа данного изделия к связанному контенту может изменяться без уведомления и может зависеть от любой из следующих причин: проблемы совместимости с будущими версиями встроенного программного обеспечения смартфона; проблемы совместимости с будущими версиями приложений связанного контента для смартфона; изменениями или прекращением поддержки приложений связанного контента или услуг их провайдером.

■ Aha Radio

Aha, Aha Radio и логотипы Aha и Aha Radio являются товарными знаками или зарегистрированными товарными знаками компании Harman International Industries, Incorporated.

HDMI



Права на товарные знаки и зарегистрированные товарные знаки HDMI и HDMI High-Definition Multimedia Interface, а также логотип HDMI Logo в США и других странах принадлежат компании HDMI Licensing, LLC.

MHL

MHL, логотип MHL и Mobile High-Definition Link являются торговыми марками или зарегистрированными торговыми марками MHL, LLC в США и других странах.

Примечание о просмотре видео

Помните, что использование данной системы для коммерческого или публичного просмотра может представлять собой нарушение авторских прав, защищенных законодательством об авторском праве.

Примечание о просмотре DVD-Video

В данном изделии реализована технология защиты авторских прав, защищенная патентами США и другими правами на интеллектуальную собственность, принадлежащую Rovi Corporation. Обратный инжиниринг и дисассемблирование запрещены.

Примечание об использовании файлов MP3

В комплект данного изделия входит лицензия только для частного или некоммерческого использования, и лицензия не предусматривает использование данного изделия в коммерческих целях (т.е. с целью получения прибыли), для радиотрансляции в режиме реального времени (наземной, спутниковой, кабельной и/или с помощью других средств), передачи/потокowego воспроизведения через Интернет, внутренние сети и/или другие сети или сети распределения электронного содержания, например, приложения платного аудиовоспроизведения или

аудиопрограмм по запросу. Для данного использования требуется отдельная лицензия. Подробную информацию можно получить на сайте <http://www.mp3licensing.com>.

Надлежащее использование ЖК-экрана

■ Обращение с ЖК-экраном

- Если ЖК-экран подвергается длительному воздействию прямых солнечных лучей, он нагревается, что может привести к повреждению самого экрана. Если данное изделие не используется, сократите до минимума воздействие прямых солнечных лучей на ЖК-экран.
- ЖК-экран следует использовать в диапазоне температур, показанном в Технические характеристики.
- Не используйте ЖК-экран при температурах выше или ниже диапазона рабочей температуры, поскольку это может привести к нарушению нормальной работы ЖК-экрана и его повреждению.
- Для повышения различимости в автомобиле ЖК-экран не оснащен защитным покрытием. Не прикладывайте излишнее усилие при нажатии на экран, поскольку это может привести к его повреждению.
- Не толкайте ЖК-экран, поскольку это может привести к появлению на нем царапин.
- Ни в коем случае не прикасайтесь к ЖК-экрану ничем кроме пальцев во время использования функций сенсорной панели. Это может привести к появлению царапин на ЖК-экране.

■ Жидкокристаллический (ЖК) экран

- Если ЖК-экран расположен рядом с вентиляционным отверстием кондиционера, убедитесь, что выходящий из кондиционера воздух не дует на экран. Теплый воздух из обогревателя может повредить ЖК-экран, а холодный воздух может привести к

образованию влаги внутри данного изделия, что также может привести к повреждениям.

- На ЖК-экране могут появиться небольшие черные или белые точки (яркие точки). Это является свойством ЖК-экрана и не указывает на неисправность.
- Если ЖК-экран подвергается воздействию прямых солнечных лучей, изображение на нем будет трудноразличимо.
- При использовании сотового телефона антенна должна находиться на максимальном расстоянии от ЖК-экрана, чтобы предотвратить помехи видеосигнала в виде пятен и цветных полос.

■ Уход за ЖК-экраном

- При устранении пыли или очистке ЖК-экрана сначала выключите данное изделие, а затем очистите экран сухой мягкой тканью.
- Протирая ЖК-экран, не царапайте его поверхность. Не используйте агрессивные или абразивные чистящие вещества.

■ Светодиодная подсветка

Светоизлучающий диод используется внутри дисплея для подсветки ЖК-экрана.

- При низких температурах использование светодиодной подсветки может увеличить время задержки изображения и ухудшить качество изображения из-за характеристик ЖК-экрана. Качество изображения улучшится при увеличении температуры.
- Срок службы светодиодной подсветки составляет более 10 000 часов. Однако он может уменьшиться в случае эксплуатации при высоких температурах.
- В конце срока службы светодиодной подсветки экран станет более тусклым и изображение больше не будет видимым. В этом случае обратитесь к своему дилеру или в ближайший авторизованный сервисный центр Pioneer.

Серийный номер

На этом рисунке показана информация о месяце и годе изготовления устройства.

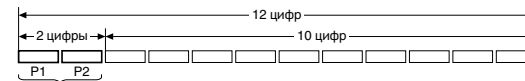

Дата изготовления оборудования

P1 - Год изготовления

Год	2001	2002	2003	2004	2005	2006	2007	2008	2009	2010
Символ	A	B	C	D	E	F	G	H	I	J

Год	2011	2012	2013	2014	2015	2016	2017	2018	2019	2020
Символ	K	L	M	N	O	P	Q	R	S	T

P2 - Месяц изготовления

Месяц	1	2	3	4	5	6	7	8	9	10	11	12
Символ	A	B	C	D	E	F	G	H	I	J	K	L

Технические характеристики

● Общие

Номинальная мощность источника	14,4 В постоянного тока
(допустимый диапазон напряжения: от 12,0 В до 14,4 В постоянного тока)	
Система заземления..	Отрицательный тип
Максимальный потребляемый ток	10,0 А
Размеры (Ш × В × Г):	DIN
Корпус.....	178 мм × 100 мм × 157 мм
Передняя часть	188 мм × 118 мм × 27 мм
	D
Корпус.....	178 мм × 100 мм × 165 мм
Передняя часть	171 мм × 97 мм × 20 мм
Вес	2,2 кг

● Дисплей

Размер экрана/соотношение сторон	6,95 ширина в дюймах/16:9
(эффективная площадь дисплея:	156,6 мм × 81,6 мм)
Пиксели.....	1 152 000 (2 400 × 480)
Метод отображения ...	Активное управление матрицей TFT
Система цвета.....	совместима с PAL/NTSC/PAL-M/PAL-N/SECAM
Допустимый диапазон температуры:	
Питание выключено	от -20 °C до +80 °C

● Аудио

Максимальная выходная мощность	50 Вт × 4
(для сабвуфера: 70 Вт × 1-кан./2 Ω)	
Постоянная выходная мощность	22 Вт × 4 (от 50 Гц до 15 кГц, 5 %КНИ, 4 Ω НАГРУЗКА, Задействованы оба канала)
Сопrotивление нагрузки	4 Ω (от 4 Ω до 8 Ω [2 Ω для 1 канала])

	допустимое значение)
Уровень выходного сигнала предварительного выхода (макс.)	4,0 В
Эквалайзер (13-полосный графический эквалайзер):	
Частота	50 Гц/80 Гц/125 Гц/200 Гц/315 Гц/500 Гц/800 Гц/1,25 кГц /2 кГц/3,15 кГц/5 кГц/8 кГц/12,5 кГц
Усиление.....	±12 дБ
	НPF:
Частота	50 Гц/63 Гц/80 Гц /100 Гц/125 Гц/160 Гц/200 Гц
Крутизна затухания	-6 дБ/окт., -12 дБ/окт., -18 дБ/окт.
	Сабвуфер:
Частота	50 Гц/63 Гц/80 Гц /100 Гц/125 Гц/160 Гц/200 Гц
Крутизна затухания	-6 дБ/окт., -12 дБ/окт., -18 дБ/окт.
Усиление.....	от +10 дБ до -24 дБ
Фаза	Нормальная/ Обратная
Регулировка временной задержки	шаг от 0 до 200 (2,5 см/шаг)

● DVD-привод

Система	проигрыватель DVD-Video, VCD, CD, MP3, WMA, AAC, DivX, JPEG, MPEG
Читаемые диски	DVD-VIDEO, VIDEO-CD, CD, CD-R, CD-RW, DVD-R, DVD-RW, DVD-RDL
Региональный код	5
Частотный отклик	от 5 Гц до 44 000 Гц (с DVD, при частоте выборки 96 кГц)
Соотношение сигнал-шум	96 дБ (1 кГц) (сеть IEC-A) (уровень RCA)
Уровень выходного сигнала:	
Видео	1,0 В (размах)/75 Ω (±0,2 В)
Число каналов	2 (стерео)
Формат декодирования MP3	MPEG-1 и 2 Audio Layer 3
Формат декодирования WMA	версия 7, 8, 9 (2-канальный звук) (Windows Media Player)

Формат декодирования AAC	MPEG-4 AAC (кодировка только при помощи iTunes): .m4a (версия 11 и более ранние)
Формат декодирования DivX	Home Theater Версия 3.11, Версия 4.X, Версия 5.X, Версия 6.X: .avi, divx
Формат декодирования видео MPEG	MPEG-1: mpg, mpeg, dat MPEG-2 PS: mpg, mpeg MPEG-4 Part2 (Visual), MS MPEG-4 версия 3: avi

● USB

Стандарт USB.....	USB1.1, USB2.0 High Speed
Максимальный ток	1,6 А
Класс USB	Устройство MSC (Mass Storage Class), устройство iPod (AudioClass, HID Class)
Файловая система.....	FAT16, FAT32, NTFS
Формат декодирования MP3	MPEG-1/Layer 1, MPEG-1/Layer 2, MPEG-1/Layer 3 MPEG-2/Layer 1, MPEG-2/Layer 2, MPEG-2/Layer 3 MPEG-2.5/Layer 3
Формат декодирования WMA	WMA10 Std , WMA10 Pro, WMA9 Lossless
Формат декодирования AAC	MPEG-2 AAC-LC, MPEG-4 AAC-LC
Формат сигнала WAVE	Линейный PCM
Формат декодирования видео H.264	BaseLine Profile, Main Profile, High Profile
Формат декодирования видео WMV	VC-1 SP/MP/AP, WMV 7/8
Формат декодирования видео MPEG4	Простой профиль, Расширенный простой профиль (кроме GMC)
Формат декодирования JPEG	JPEG
● SD	Совместимый физический формат
	Версия 2.0

Файловая система.....	FAT16, FAT32, NTFS
Формат декодирования MP3	MPEG-1/Layer 1, MPEG-1/Layer 2, MPEG-1/Layer 3 MPEG-2/Layer 1, MPEG-2/Layer 2, MPEG-2/Layer 3 MPEG-2.5/Layer 3
Формат декодирования WMA	WMA10 Std , WMA10 Pro, WMA9 Lossless
Формат декодирования AAC	MPEG-2 AAC-LC, MPEG-4 AAC-LC
Формат сигнала WAVE	Линейный PCM
Формат декодирования видео H.264	BaseLine Profile, Main Profile, High Profile
Формат декодирования видео WMV	VC-1 SP/MP/AP, WMV 7/8
Формат декодирования видео MPEG4	Простой профиль, Расширенный простой профиль (кроме GMC)
Формат декодирования JPEG	JPEG
● Bluetooth	сертификация Bluetooth 3.0+EDR
Выходная мощность	+4 дБм Макс. (Класс мощности 2)
● FM-тuner	Диапазон частот.....от 87,5 МГц до 108,0 МГц
Применяемая чувствительность	11 дБфмВт (0,8 микро В/75 Ω, моно, сигнал/шум: 30 дБ)
Соотношение сигнал-шум	72 дБ (сеть IEC-A)
● MW-тuner	Диапазон частот.....от 531 кГц до 1 602 кГц (9 кГц)
Применяемая чувствительность	25 мкВ (сигнал/шум: 20 дБ)
Соотношение сигнал-шум	62 дБ (сеть IEC-A)
● LW-тuner	Диапазон частот.....от 153 кГц до

281 кГц

Применяемая чувствительность
28 мкВ (сигнал/шум: 20 дБ)
Соотношение сигнал-шум 62 дБ
(сеть IEC-A)

Примечание:

В соответствии со статьей 5 закона Российской Федерации «О защите прав потребителей» и постановлением правительства Российской Федерации № 720 от 16.06.97 компания Pioneer Europe NV оговаривает следующий срок службы изделий, официально поставляемых на российский рынок.

Автомобильная электроника: 6 лет
Прочие изделия (наушники, микрофоны и т.п.): 5 лет

Примечания

- В целях совершенствования технические характеристики и конструкция могут быть изменены без предварительного уведомления.
- Данное устройство произведено в Таиланде.

<http://www.pioneer.eu>

Посетите www.pioneer-rus.ru (или www.pioneer.eu) для регистрации приобретенного Вами изделия.

PIONEER CORPORATION

1-1, Shin-ogura, Saiwai-ku, Kawasaki-shi,
Kanagawa 212-0031, JAPAN

Корпорация Пайонир

1-1, Син-Огура, Сайвай-ку, г. Кавасаки,
префектура Канагава, 212-0031, Япония

Импортер ООО "ПИОНЕР РУС"

125040, Россия, г. Москва,

ул. Правды, д.26

Тел.: +7(495) 956-89-01

PIONEER EUROPE NV

Haven 1087, Keetberglaan 1, B-9120 Melsele, Belgium/Belgique

TEL: (0) 3/570.05.11

PIONEER ELECTRONICS (USA) INC.

P.O. Box 1540, Long Beach, California 90801-1540, U.S.A.

TEL: (800) 421-1404