

Руководство по эксплуатации

AV-СИСТЕМА С НАВИГАЦИЕЙ

AVIC-F900BT

Предварительно ознакомьтесь с “Важная пользовательская информация”! “Важная пользовательская информация” содержит важную информацию, с которой необходимо ознакомиться перед использованием навигационной системы.



Русский

Благодарим за покупку навигационной системы Pioneer.

Внимательно прочитайте инструкции по эксплуатации, чтобы надлежащим образом использовать вашу модель навигационной системы. *После ознакомления с инструкциями, сохраняйте данное руководство для дальнейшего обращения.*

Важно

Изображения, показанные в примерах, могут отличаться от реальных изображений на экране.

В целях улучшения эксплуатационных качеств и функционирования реальные изображения на экране могут быть изменены без уведомления.

01 Предисловие

- Краткий обзор руководства **9**
 - Как читать данное руководство **9**
 - Терминология **9**
 - О терминологии **10**
- Функциональные характеристики **10**
- Покрытие карты **12**
- Защита ЖК-панели и экрана **12**
- Комфортный просмотр ЖК-экрана **13**
- Примечания о встроенной памяти **13**
 - Перед отключением аккумулятора автомобиля **13**
 - Об удаляемых данных **13**
 - Перезапуск микропроцессора **13**

02 Базовые операции

- Проверка наименования компонентов и функций **15**
- Загрузка/извлечение диска **16**
 - Загрузка диска **16**
 - Извлечение диска **16**
- Загрузка и извлечение карты памяти SD **16**
 - Загрузка SD-карты **17**
 - Извлечение SD-карты памяти **17**
- Подключение и отключение USB-устройства памяти **17**
 - Подключение USB-устройства памяти **18**

- Отключение USB-устройства памяти **18**

Подключение и отключение iPod **18**

- Подключение iPod **18**
- Отключение iPod **18**

Последовательность операций от запуска до завершения **19**

При первичном запуске **19**

Регулярный пуск **20**

Как использовать экраны навигационного меню **22**

- Обзор экранов **22**
- Что можно сделать в каждом меню **23**
- Показывает изображение с камеры заднего вида **23**

Как пользоваться картой **24**

- Как читать экран карты **24**
- Переключение карты с режима 2D и 3D **26**
- Изменение масштаба карты **26**
- Прокрутка карты до места, которое Вы хотите увидеть **27**
- Изменение наклона и угла вращения карты **27**

Базовые процедуры создания маршрута **28**

Операции в экране списка (например, список городов) **28**

Работа с клавиатурой, отображаемой на экране **29**

03 Поиск и выбор местоположения

Поиск местоположения по адресу **30**

Поиск окрестностей полезных объектов (POI) **32**

- Поиск POI вблизи курсора **32**
- Поиск ближайших POI **33**
- Поиск POI, находящихся вдоль текущего маршрута **33**

- Поиск POI вблизи пункта назначения **33**
 - Используя “Сохраненные POI” **33**
 - Поиск POI с помощью данных на внешнем устройстве памяти (USB, SD) **36**
 - Поиск местоположения по координатам **37**
 - Выбор местоположения, поиск которого выполнялся недавно **38**
 - Удаление записи в “История” **38**
 - Выбор местоположения, сохраненного в “Избранное” **39**
 - Удаление записи в “Избранное” **39**
 - Настройка маршрута до дома **39**
 - Настройка маршрута с помощью вызова сохраненного маршрута **40**
 - Поиск местоположения с помощью прокрутки карты **40**
- 04 После того как местоположение определено, появляется (Экран подтверждения карты)**
- Что можно делать в “Экран подтверждения карты” **41**
 - Направить... **41**
 - Сохранить как... **42**
 - Установка местоположения в качестве нового пункта назначения **42**
 - Установка местоположения в качестве промежуточного пункта **42**
 - Замена местоположения новым окончательным пунктом назначения **43**
 - Установка местоположения в качестве пункта начала навигации **43**
 - Просмотр информации по определенному местоположению **43**
 - Установка значка карты на определенное местоположение **44**
 - Удаление значка карты **44**
- 05 Проверка текущего маршрута**
- Условия проверки текущего маршрута **47**
 - Моделирование прохождения маршрута на высокой скорости **48**
 - Проверка всего маршрута, показанного на карте **48**
 - Проверка текущего маршрута **48**
- 06 Редактирование промежуточных пунктов и пункта назначения**
- Редактирование промежуточных пунктов **50**
 - Добавление промежуточного пункта **50**
 - Сортировка промежуточных пунктов **50**
 - Удаление промежуточного пункта **50**
 - Сохранение текущего маршрута **50**
 - Удаление записи в “Мои маршруты” **51**
 - Удаление текущего маршрута **51**
- 07 Использование телефонной связи без снятия трубки**
- Обзор использования телефонной связи без снятия трубки **52**
 - Подготовка средств связи **52**
 - Отображение Меню телефона **52**

Регистрация сотового телефона 53

- Поиск ближайших телефонов 53
- Поиск определенного телефона 54
- Подключение с сотового телефона 54

Подключение зарегистрированного сотового телефона 55

- Отмена соединения сотового телефона 56
- Удаление зарегистрированного телефона 56

Прием входящего звонка 56

- Ответ на входящий звонок 56
- Отклонение входящего звонка 57

Исходящий звонок 57

- Прямой набор номера 57
- Набор номера из списка 58
- Вызов номера на “Контакты” экран 58
- Набор телефонного номера с “Экран подтверждения карты” 59
- Быстрый звонок домой 59

Озвучивание входящих коротких сообщений 60

Передача телефонной книги 60

Очистка памяти 61

Настройка функций телефона 61

- Настройка громкости телефона 61
- Остановка передачи волны Bluetooth 62
- Автоматический ответ на входящий звонок 62
- Настройка функции автоматического отклонения звонка 63
- Устранение эха и снижение уровня шума 63
- Настройка автоматического соединения 63

- Редактирование названия устройства 63

Примечания по телефонной связи без снятия трубки 64

Обновление программного обеспечения для беспроводной технологии Bluetooth 65

08 Воспроизведение аудио-CD

Чтение с экрана 66

Использование клавиш сенсорной панели 66

Выбор трека из списка 67

Использование меню “Function” 67

09 Воспроизведение музыкальных файлов с ПЗУ

Чтение с экрана 68

Использование клавиш сенсорной панели 68

- Выбор трека из списка 69

- Просмотр прилагающейся текстовой информации 69

Использование меню “Function” 70

10 Воспроизведение DVD-Video

Чтение с экрана 71

Использование клавиш сенсорной панели 71

- Возобновление воспроизведения (Закладка) 73

- Поиск нужной сцены и запуск воспроизведения в определенное время 73

- Прямой поиск по номеру 73

- Использование меню DVD 74

- Покадровое воспроизведение 74

- Замедленное воспроизведение 74

Использование меню “Function” 74

11 Воспроизведение DVD-VR

Чтение с экрана 76

Использование клавиш сенсорной панели 76

- Поиск нужной сцены и запуск воспроизведения в определенное время 77
- Переключение режима воспроизведения 78
- Использование короткой функции пропуска 78
- Воспроизведение с помощью выбора из списка названий 78
- Покадровое воспроизведение 79
- Замедленное воспроизведение 79

Использование меню “Function” 79

12 Воспроизведение DivX

Чтение с экрана 80

Использование клавиш сенсорной панели 80

- Покадровое воспроизведение 81
- Замедленное воспроизведение 81
- Поиск нужной сцены и запуск воспроизведения в определенное время 82

Использование меню “Function” 82

13 DVD-Video, DVD-VR, DivX setup

Отображение меню Уст. DVD 83

Настройка приоритетных языков 83

Включение или выключение вспомогательных субтитров 84

Настройка угла отображения знаков 84

Настройка соотношения сторон 84

Установка защиты от детей 85

- Установка кода и уровня 85

Отображает зарегистрированный код DivX® VOD 85

Установка “Автовоспроизведение” 86

Установка файла субтитров для DivX® 86

Таблица кодов языков для дисков DVD 87

14 Воспроизведение музыкальных файлов (USB, SD)

Процедуры пуска 88

Чтение с экрана 88

Использование клавиш сенсорной панели (Музыка) 89

- Выбор трека из списка 90
- Просмотр прилагающейся текстовой информации 90

Использование меню “Function” 90

15 Воспроизведение видеофайлов (USB, SD)

Процедуры пуска 92

Чтение с экрана 92

Использование клавиш сенсорной панели (Видео) 93

- Поиск нужной сцены и запуск воспроизведения в определенное время 93

Использование меню “Function” 94

16 Использование iPod® (iPod)

Процедуры пуска 95

Чтение с экрана 95

Использование клавиш сенсорной панели (Музыка) 96

- Поиск песни 97

Запуск воспроизведения видео 98

Использование клавиш сенсорной панели (Видео) 98

- Просмотр видеофайлов 99

Использование меню “Function” 100

17 Использование радио (FM)

Чтение с экрана **101**

Использование клавиш сенсорной панели **101**

- Переключение между экраном подробной информации и экраном указанного списка **102**
- Сохранение и повторный вызов частот вещания **102**
- Использование радиотекста **102**

Использование меню “Function” **103**

- Сохранение наиболее стабильных частот вещания **104**
- Ограничение станций для регионального программирования **104**
- Настройка на устойчивые сигналы **104**
- Поиск RDS станций по даннымPTY **104**
- Получение дорожных сообщений **105**
- Настройка на альтернативные частоты **105**
- Использование перерывов на новостные программы **106**
- О статусе значка прерывания (например, значка TRFC) **106**
- СписокPTY **107**

18 Использование радио (AM)

Чтение с экрана **108**

Использование клавиш сенсорной панели **108**

- Переключение между экраном подробной информации и экраном указанного списка **109**
- Сохранение и повторный вызов частот вещания **109**

Использование меню “Function” **109**

- Сохранение наиболее стабильных частот вещания **110**
- Настройка на устойчивые сигналы **110**

19 Использование AV-входа

Использование AV1 **111**

Использование AV2 **111**

Использование клавиш сенсорной панели **111**

20 Использование внешнего устройства (EXT1, EXT2)

Чтение с экрана **112**

Использование клавиш сенсорной панели **112**

21 Выполнение персональных настроек

Опции меню “Настройки навигации” **114**

- Базовые операции в меню “Настройки навигации” **114**
- Настр. GPS и врем. **114**
- Настр. времени **115**
- Настройки 3D **116**
- Настройки карты **116**
- Отобр. сведения **117**
- Интел.масшт. **117**
- Режим обзора **118**
- Настр. POI **118**
- Управление журналом **118**
- Маршрут **119**
- Предупреждения **120**
- Язык и стандарты **121**
- Заводские устан. **121**
- Домашний адрес **121**
- Демо-режим **121**
- Настройки звука **121**
- Сведения **122**
- Настройка вида POI **122**
- Создание новых категорий **123**

- Редактирование персонального POI **124**
- Запись истории маршрута **125**
- Настройка местоположения дома **127**
- Опции меню “Системные настройки” **127**
 - Отображает меню “Системные настройки”. **127**
 - Выбор языка **127**
 - Изменение экрана-заставки **128**
 - Настройка камеры заднего вида **129**
 - Регулировка положения реагирования сенсорных панелей (калибровка сенсорной панели) **129**
 - Настройка яркости экрана **130**
 - Настройка цвета подсветки **130**
 - Проверка данных о версии **131**
 - Выключение экрана **131**
- Опции меню “Звук AV ” **132**
 - Отображает меню “Звук AV ” **132**
 - Использование регулировки баланса **132**
 - Использование эквалайзера **133**
 - Настройка громкости **134**
 - Использование выхода сабвуфера **135**
 - Использование фильтра затухания верхних частот **135**
 - Настройка уровней источника **135**
 - Усиление нижних частот (Подъем НЧ) **136**
- Опции меню “Настройки AV” **136**
 - Отображает меню “Настройки AV” **136**
 - Настройка видеовхода 1 (AV1) **136**
 - Настройка видеовхода 2 (AV2) **137**

- Изменение установки автомобильной антенны **137**
- Изменение режима широкоформатного экрана **137**
- Переключение на беззвучный режим/приглушение **138**
- Настройка заднего выхода **138**
- Включение поиска Авто PI **139**
- Шаговая настройка FM **139**

22 Другие функции

- Настройка функции защиты от кражи **140**
 - Установка пароля **140**
 - Ввод пароля **140**
 - Удаление пароля **140**
 - Что делать, если Вы забыли пароль **141**
- Установка дополнительного файла для голосовой навигации (TTS-файлы) **141**
- Возврат навигационной системы к настройкам по умолчанию или заводским настройкам **142**
 - Установка элементов для удаления **143**

● Приложение

- Поиск и устранение неисправностей **144**
- Сообщения, и как на них реагировать **150**
- Сообщения для аудио функций **152**
- Технология позиционирования **154**
 - Позиционирование с помощью GPS **154**
 - Позиционирование с помощью “Точного расчета траектории” **154**
 - Как работают вместе GPS и “точный расчет траектории”? **155**
- Устранение серьезных ошибок **155**

- Если невозможно GPS-позиционирование **156**
- Условия, часто вызывающие значительные ошибки позиционирования **156**
- Информация об установке маршрута **158**
 - Характеристики поиска маршрута **158**
- Использование и уход за диском **160**
 - Встроенный привод и уход за ним **160**
 - Условия окружающей среды для воспроизведения диска **160**
- Воспроизводимые диски **161**
 - Информация о DVD-Video и CD **161**
 - Информация о дисках в формате AVCHD **161**
 - Информация о воспроизведении двухстороннего диска (DualDisc) **161**
 - Информация о системе Dolby Digital **162**
 - Информация о звуке DTS **162**
- Подробная информация о воспроизводимых средствах **162**
 - Совместимость **162**
 - Таблица совместимости носителей **165**
- Информация о Bluetooth **169**
- Информация о логотипе SD и SDHC **169**
- Информация о WMA **170**
- Информация о DivX **170**
- Информация о AAC **170**
- Подробная информация о подключаемых iPod **171**
- Надлежащее использование ЖК-экрана **171**
 - Уход за ЖК-экраном **171**
 - Жидкокристаллический (ЖК) экран **171**
 - Техническое обслуживание ЖК-экрана **172**
 - Подсветка СИД (светоизлучающий диод) **172**
- Отображение информации **173**
 - Меню пункта назначения **173**
 - Меню телефона **173**
 - Меню настроек **174**
 - Меню быстрого вызова **176**
 - Уст. DVD **177**
- Глоссарий **178**
- Технические характеристики **182**

Предисловие

Краткий обзор руководства

Перед эксплуатацией системы внимательно изучите “Важная пользовательская информация” (отдельное руководство), в котором описаны предупреждения, предостережения и другая важная информация.

Данное руководство содержит информацию, необходимую для полного понимания функций и надлежащей эксплуатации навигационной системы.

В первых главах представлено описание навигационной системы. Далее содержится описание навигационных функций.

Глава 7 рассказывает о возможностях телефонной связи без снятия трубки с помощью сотового телефона с технологией Bluetooth®.

Глава 8 – Глава 19 описывают способы управления AV-источниками. Ознакомьтесь с данными главами перед использованием функций встроенных аудио- и видеисточников или эксплуатацией аудиоборудования, подключенного к навигационной системе.

Глава 21 описывает способы изменения настроек в соответствии с пожеланиями пользователя. Работа навигационной системы зависит от настроек навигации и аудиовизуальных функций.

Как читать данное руководство

Поиск описания операций, которые вы хотите выполнить

Когда Вы определились, что хотите сделать, найдите нужную страницу в разделе “Содержание”.

Поиск описания операции по названию меню

Если вы хотите уточнить определение каждого пункта, отображаемого на экране, нужную страницу можно найти в разделе “Отображение информации” в конце руководства.

Глоссарий

В глоссарии вы найдете определение термина.

Терминология

Перед тем, как начать пользоваться системой, уделите несколько минут ознакомлению с информацией об условных обозначениях, используемых в данном руководстве. Это очень поможет в использовании нового оборудования.

- Аппаратные кнопки навигационной системы обозначены **БОЛЬШИМИ, ЖИРНЫМИ** буквами: например, кнопка **MENU**, кнопка **MAP**.
- Пункты различных меню, заголовки экранов и функциональные компоненты обозначены **жирным шрифтом** в двойных скобках “ ”: например, Экран “**Меню пункта назначения**” или экран “**Источник AV**”
- Кнопки сенсорной панели, отображаемые на экране, выводятся **жирным шрифтом** в скобках []: например, [**Пункт назнач.**], [**Настройки**].
- Дополнительная информация, варианты и другие примечания представлены в следующем формате: например,
 - Если исходное положение не было сохранено, его необходимо сохранить в первую очередь.
- Ссылки отображаются следующим образом: например,
 - ➔ Подробности см. в главе *Настройка местоположения дома* на стр. 127.

О терминологии

“Передний дисплей” и “Задний дисплей”

В данном руководстве экран, прикрепленный к корпусу блока навигации, будет называться “Передним дисплеем”. Любой дополнительный экран, приобретенный для использования вместе с блоком навигации, будет называться “Задним дисплеем”.

“Видеоизображение”

“Видеоизображение” в данном руководстве смена изображений на оборудовании DVD-Video, DivX, iPod и любом другом, подключенном к данной системе через RCA-кабель, например, AV-оборудование общего назначения.

“Внешнее устройство памяти (USB, SD)”

Карта памяти SD, карта памяти SDHC, устройство памяти USB и портативный USB-плеер относятся к “внешнему устройству памяти (USB, SD)”. Если в данном руководстве говорится только о карте памяти USB и портативном плеере USB, подразумеваются только “устройства памяти USB”. □

Функциональные характеристики

Работа кнопок сенсорной панели

Использование навигационной системы и аудиофункций может осуществляться с помощью кнопок сенсорной панели управления.

Режимы просмотра карты 2D и 3D

Для навигационного управления можно выбрать различные виды экрана.

Экран карты 2D

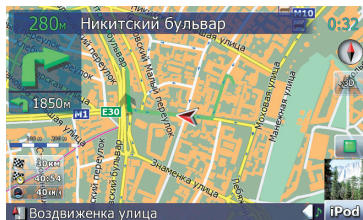

Экран карты 3D



Информация о различных полезных объектах (POI)

База данных содержит более 100 типов различных категорий POI. Пользователь может создавать собственные категории и POI.

Функция Автоматического изменения маршрута

Если Вы отклоняетесь от установленного маршрута, система выполнит перерасчет маршрута с той точки, где Вы находитесь, до пункта назначения.

- В определенных условиях данная функция может быть недоступна.

Предисловие

В качестве экрана-заставки можно использовать любое изображение

Собственные фотографии можно хранить на внешнем устройстве памяти (USB, SD) в формате JPEG или BMP. Также в навигационную систему можно импортировать оригинальные экраны-заставки. Импортированные изображения можно настроить в качестве экрана-заставки.

- Импортированные оригинальные изображения будут храниться во встроенной памяти, однако не гарантируется возможность полного сохранения таких изображений. При удалении такого изображения необходимо повторно импортировать его с внешнего устройства памяти (USB, SD).

Обширный перечень воспроизводимых форматов

- **Встроенный DVD-привод**
DVD-Video (коммерческий продукт DVD-Video), DVD-R/-RW/-R DL (DVD-Video), DVD-VR, Данные<MP3, WMA, AAC, DivX>), CD (коммерческий продукт аудио CD), CD-R/-RW (CD-DA, Данные<MP3, WMA, AAC, DivX>)
- **Внешнее устройство памяти (USB, SD)**

С внешнего устройства памяти (USB, SD) воспроизводятся следующие форматы файлов.

MP3, WMA, AAC, WAV, MPEG-4, AVI

— Примечание о просмотре видео

Помните, что использование данной системы для коммерческого или публичного просмотра может представлять собой нарушение авторских прав, защищенных законодательством об авторском праве.

— Примечание о просмотре DVD-Video

Данная система включает технологию защиты авторских прав, охраняемых патентной формулой определенных патентов США или другими правами на интеллектуальную собственность, которыми обладает Macrovision Corporation, а также другие владельцы прав. Испол-

зование такой технологии защиты прав выдается Macrovision Corporation и предназначено только для домашнего и некоторых других видов просмотров, если другое не оговорено Macrovision Corporation. Запрещается создавать аналог изделия или разбирать его.

— Примечание об использовании файлов MP3

В комплект навигационной системы входит лицензия только для частного или некоммерческого использования. Лицензия не предусматривает использование данного продукта в коммерческих целях (т.е. с целью получения прибыли), для радиотрансляции в режиме реального времени (наземной, спутниковой, кабельной и/или с помощью других средств), передачи/распределения через Интернет, внутренние сети и/или другие сети или сети распределения электронного содержания, например, приложения платного аудиовоспроизведения или аудиoproграмм по запросу. Подробную информацию можно получить на сайте <http://www.mp3licensing.com>.

Автоматическое отображение названия файлов

Если данная функция доступна, название трека будет отображаться автоматически. Данная система обеспечивает простоту использования аудиофункций путем простого выбора пункта в списке.

Автоматическое отображение названия станции

При настройке на RDS станции Вы можете вывести на дисплей список станций, принимаемых с помощью программы сервисных имен. Это помогает в выборе станций.

- Если система не может получить имя сервисной программы, вместо нее будет показана частота.

Телефонная связь без снятия трубки

К системе беспроводным способом можно подключить сотовый телефон с технологией Bluetooth®.

- Используемый сотовый телефон должен быть совместим с профилем данной навигационной системы.
- При использовании беспроводной технологии Bluetooth навигационная система может не получить доступ ко всем функциям сотового телефона.

Совместимость с устройствами iPod®

Данное устройство поддерживает только следующие модели iPod и версии программного обеспечения iPod. В других случаях функционирование может быть неправильным.

- iPod nano первого поколения; Версия 1.3.1
- iPod nano второго поколения; Версия 1.1.3
- iPod nano третьего поколения; Версия 1.1
- iPod пятого поколения; Версия 1.3
- iPod классический; Версия 1.1.1
- iPod touch; Версия 1.1.4
- Если навигационная система используется с интерфейсным USB-кабелем Pioneer для iPod (CD-IU230V) (продается отдельно), можно управлять устройством iPod, совместимым с данной системой.
- Для максимального использования функций рекомендуется использовать последние версии программного обеспечения для iPod.
- Некоторые функции могут отличаться в зависимости от моделей и программного обеспечения iPod.
- На нашем сайте содержится подробная информация о совместимости iPod с данной навигационной системой.
- iPod является торговой маркой компании Apple Inc., зарегистрированной в США и других странах.

Задний дисплей для развлечения

Просмотр видеисточников можно осуществлять на заднем дисплее.

- “Видеоизображение” Изображение, получаемое через встроенный DVD-привод (DVD-V, DVD-VR, DivX) и AV-вход (AV1, AV2), может отображаться на заднем дисплее.

Готовность камеры заднего вида

Можно просматривать изображение происходящего позади автомобиля через подключенную камеру заднего вида (например, ND-BC2) (продается отдельно). □

Покрытие карты

На нашем сайте содержится подробная информация о покрытии карты навигационной системы. □

Защита ЖК-панели и экрана

- Не допускайте попадания прямых солнечных лучей на ЖК-экран, когда продукт не используется. Длительное воздействие прямых солнечных лучей может привести к неисправности ЖК-экрана ввиду высоких температур.
- При использовании сотового телефона держите антенну телефона как можно дальше от ЖК-экрана, чтобы предотвратить помехи видеоизображения в виде пятен или цветных полос и т.д.
- Для защиты ЖК-экрана от повреждений прикасайтесь к кнопкам сенсорной панели пальцами. (Указывающий предмет предназначен для выполнения специальных настроек. Не используйте его для стандартных операций.) □

Комфортный просмотр ЖК-экрана

Конструкция ЖК-экрана ограничивает угол просмотра. Однако можно использовать “Яркость” для настройки плотности черного излучения видеосигнала. Если экран используется впервые, рекомендуется выполнить настройку плотности черного цвета. □

Примечания о встроенной памяти

Перед отключением аккумулятора автомобиля

При отсоединении или разрядке аккумуляторной батареи память будет удалена, ее необходимо запрограммировать повторно.

- Остаются лишь некоторые данные. Ознакомьтесь с *Возврат навигационной системы к настройкам по умолчанию или заводским настройкам* перед использованием данной функции.
 - ➔ Более подробно о пунктах, которые удалятся в таком случае, см. *Возврат навигационной системы к настройкам по умолчанию или заводским настройкам* на стр. 142.

Об удаляемых данных

Удалить информацию можно, нажав кнопку **RESET** или отсоединив желтый провод от аккумуляторной батареи (или сняв саму батарею). Помните, некоторые данные сохраняются.

- Остаются лишь некоторые данные. Ознакомьтесь с *Возврат навигационной системы к настройкам по умолчанию или заводским настройкам* перед использованием данной функции.
 - ➔ Более подробно о пунктах, которые удалятся в таком случае, см. *Возврат навигационной системы к настройкам*

кам по умолчанию или заводским настройкам на стр. 142.

Перезапуск микропроцессора

⚠ ВНИМАНИЕ

Нажатие кнопки **RESET** позволяет очистить настройки AV-источника без сброса всех функций навигационной системы. Перед очисткой ознакомьтесь с соответствующей главой.

- ➔ Более подробно о пунктах, которые удалятся в таком случае, см. *Возврат навигационной системы к настройкам по умолчанию или заводским настройкам* на стр. 142.

Перезапуск микропроцессора должен проводиться в следующих условиях:

- Если продукт используется впервые после установки.
- Если система не работает исправно.
- Если обнаружилось проблемы в эксплуатации системы.
- При смене комбинации оборудования.
- При добавлении/удалении дополнительных продуктов к навигационной системе.
- Если положение автомобиля отображается на карте со значительной ошибкой.

1 Выключите зажигание.

2 Нажмите кнопку **RESET** кончиком ручки или другим инструментом.

Кнопка **RESET**

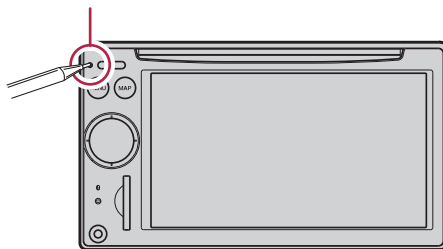

- ❑ Если к навигационной системе было подключено другое оборудование с помощью IP-BUS, такое оборудование тоже необходимо перезапустить. ❑

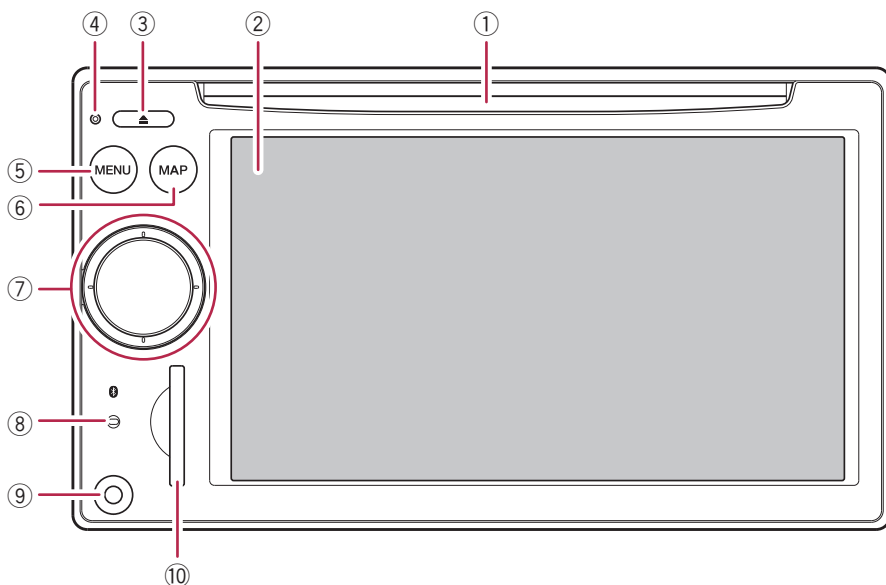

Проверка наименования компонентов и функций

В главе представлена информация о названии компонентов, основных функциях и кнопках.

① Слот для загрузки дисков

Вставьте диск для воспроизведения.

➔ Подробно о данной операции, см. *Загрузка/извлечение диска* на стр. 16.

② ЖК-экране

③ Кнопка EJECT

④ Кнопка RESET

➔ Подробно о данной операции, см. *Перезапуск микропроцессора* на стр. 13.

⑤ Кнопка MENU

Нажмите кнопку **MENU**, чтобы вызвать **“Главное меню”**.

Нажмите и удерживайте кнопку, чтобы отобразить на экране **“Калибровка экрана”**.

➔ Подробно о данной операции, см. *Регулировка положения реагирования сенсорных панелей (калибровка сенсорной панели)* на стр. 129.

⑥ Кнопка MAP

Нажмите кнопку, чтобы просмотреть экран карты.

Нажмите и удерживайте кнопку, чтобы отобразить на экране **“Регулировка изображения”**.

➔ Подробно о данной операции, см. *Настройка яркости экрана* на стр. 130.

⑦ MULTI-CONTROL

Вращение;

Позволяет регулировать уровень звука АУ-источника (аудио и видео).

Однократное смещение вверх или вниз;

Позволяет изменить масштаб карты на один раз.

Смещение вверх или вниз;

Позволяет непрерывно изменять масштаб карты.

- Данная операция доступна только, когда карта отображается на экране.

Поворот MULTI-CONTROL влево или вправо;

Позволяет менять шаг частоты однократно; выполняет функцию поиска трека.

Непрерывный поворот MULTI-CONTROL влево или вправо;

Позволяет выполнять ручной поиск частоты, быстрый режим вперед или назад.

Нажатие на центр MULTI-CONTROL;

Позволяет прослушать руководство по прохождению предыдущего маршрута.

- Если телефон подключен к навигационной системе, нажатие на центр кнопки позволяет ответить на входящий вызов или завершить вызов.

Непрерывное нажатие на центр кнопки MULTI-CONTROL;

Отключает звук AV-источника (аудио и видео). Чтобы отменить отключение звука, повторно нажмите и удерживайте кнопку.

8 Индикатор статуса подключения Bluetooth

Загорается при беспроводном подключении телефона к навигационной системе Bluetooth.

9 Входное гнездо “AV2”

Это входной терминал “AV2”. Используйте CD-RM10 (продается отдельно) для подключения внешнего видеокomпонента.

- Чтобы подключить iPod с помощью интерфейсного USB-кабеля для iPod (CD-IU230V), используйте вход (RCA) “AV1” на задней стороне устройства.

10 Slot для SD-карты

- Более подробно см. *Загрузка и извлечение карты памяти SD* на стр. 16.

Загрузка/извлечение диска**Загрузка диска**

- Вставьте диск в слот для загрузки диска.

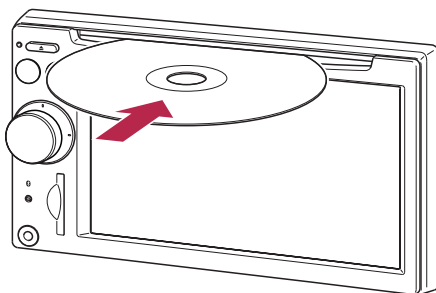

- Встроенный драйвер воспроизводит один стандартный 12-см или 8-см (односторонний) диск. Не используйте адаптер при воспроизведении 8-см дисков.
- Не вставляйте посторонние предметы в слот для загрузки дисков.

Извлечение диска

- Нажмите кнопку EJECT. Произойдет извлечение диска.

Загрузка и извлечение карты памяти SD**⚠ ВНИМАНИЕ**

- Храните SD-карту вдали от маленьких детей во избежание случайного проглатывания.

Базовые операции

- Во избежание утери и повреждения данных, сохраненных в устройстве памяти, не извлекайте устройство из навигационной системы во время передачи данных.
- Если по каким-либо причинам произошла утрата или искажение данных, содержащихся в устройстве памяти, как правило, их восстановление невозможно. Компания Pioneer не несет ответственности за повреждение, затраты и расходы, возникшие вследствие утраты или искажения данных.

Загрузка SD-карты

- **Вставьте SD-карту в слот для SD-карты.**

Вставьте ее так, чтобы контактная поверхность была направлена влево. Нажимайте на карту до характерного щелчка и полной фиксации.

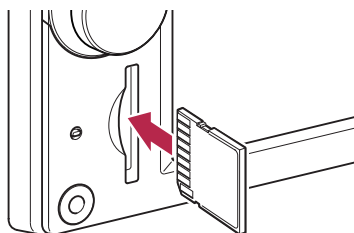

- Мультимедийные карты (MMC) несовместимы с системой.
- Не гарантируется совместимость со всеми SD-картами.
- В зависимости от SD-карты может произойти сбой в работе блока.
- Не вставляйте в слот для SD-карт и заглушек карт посторонние предметы.

Извлечение SD-карты памяти

- 1 Нажмите на SD-карту до характерного щелчка.**

Произойдет извлечение SD-карты памяти.

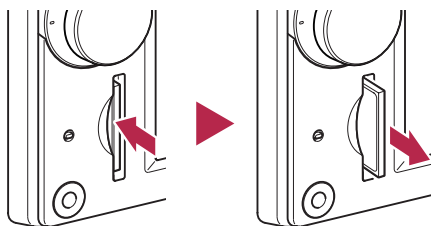

- 2 Извлеките SD-карту.**

- Вставьте заглушку SD-карты, чтобы предотвратить попадание грязи в слот, когда в нем отсутствует карта.

Подключение и отключение USB-устройства памяти

⚠ ВНИМАНИЕ

- Во избежание утери и повреждения данных, сохраненных в устройстве памяти, не извлекайте устройство из навигационной системы во время передачи данных.
- Если по каким-либо причинам произошла утрата или искажение данных, содержащихся в устройстве памяти, как правило, их восстановление невозможно. Компания Pioneer не несет ответственности за повреждение, затраты и расходы, возникшие вследствие утраты или искажения данных.

Подключение USB-устройства памяти

- Вставьте USB-устройство в разъем USB.

USB-разъем

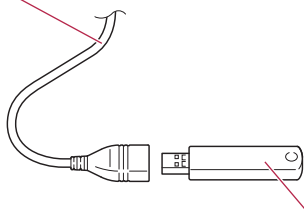

USB-устройство памяти

- Не гарантируется совместимость со всеми устройствами памяти USB. В зависимости от USB-устройства может произойти сбой в работе навигационной системы.
- Подключение через USB-концентратор невозможно.

Отключение USB-устройства памяти

- Извлеките USB-устройство, убедившись, что отсутствует доступ к каким-либо данным. □

Подключение и отключение iPod

⚠ ВНИМАНИЕ

- Во избежание утери и повреждения данных, сохраненных в устройстве памяти, не извлекайте устройство из навигационной системы во время передачи данных.
- Если по каким-либо причинам произошла утрата или искажение данных, содержащихся в устройстве памяти, как правило, их восстановление невозможно. Компания Pioneer не несет ответственности за по-

вреждения, затраты и расходы, возникшие вследствие утраты или искажения данных.

Подключение iPod

С помощью интерфейсного USB-кабеля для iPod можно подключить iPod к навигационной системе.

- Для подключения требуется интерфейсный USB-кабель для iPod (CD-IU230V) (продается отдельно).

1 Извлеките USB-устройство, убедившись, что отсутствует доступ к каким-либо данным.

К AV-входу на задней стороне блока навигационной системы

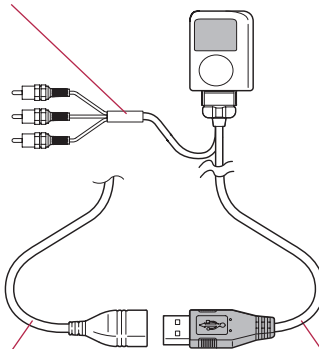

USB-разъем

Интерфейсный USB-кабель для iPod

- На нашем сайте содержится подробная информация о совместимости iPod с данной навигационной системой.
- Подключение через USB-концентратор невозможно.

2 Подключите iPod.

Отключение iPod

- Извлеките интерфейсный USB-кабель для iPod, убедившись, что отсутствует доступ к каким-либо данным. □

Базовые операции

Последовательность операций от запуска до завершения

1 Запустите двигатель, чтобы загрузить систему.

После небольшой паузы на несколько секунд появится экран-заставка навигационной системы.

- Для защиты ЖК-экрана от повреждений прикасайтесь к клавишам сенсорной панели пальцами (перо предназначено для выполнения специальных настроек. Не используйте его для стандартных операций.)

2 Для выключения системы заглушите двигатель автомобиля.

Навигационная система также отключится. □

При первичном запуске

⚠ ВНИМАНИЕ

Для обеспечения вашей безопасности функция камеры заднего вида недоступна до полной загрузки навигационной системы.

При первичном использовании навигационной системы выберите нужный язык.

1 Запустите двигатель, чтобы загрузить систему.

После небольшой паузы на несколько секунд появится экран-заставка навигационной системы.

2 Нажмите на кнопку языка, который вы будете использовать.

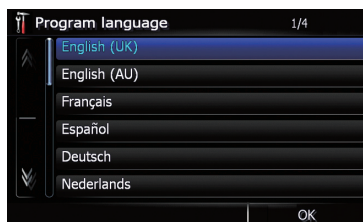

3 Нажмите на кнопку выбора языка для голосовых сообщений.

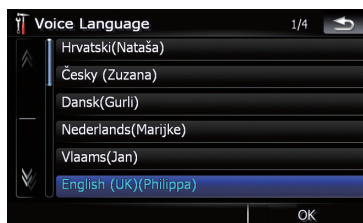

Навигационная система перезагрузится.

4 Внимательно прочитайте информацию об отказе от ответственности, затем нажмите [OK], если вы согласны с приведенными условиями.

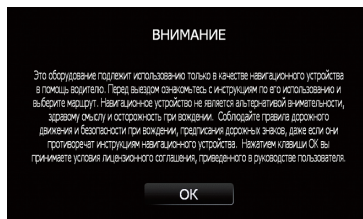

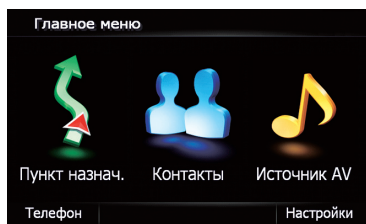

жмите [OK], если вы согласны с приведенными условиями.

Появится «Главное меню».

Регулярный пуск

! ВНИМАНИЕ

Для обеспечения вашей безопасности функция камеры заднего вида недоступна до полной загрузки навигационной системы.

● Запустите двигатель, чтобы загрузить систему.

После небольшой паузы на несколько секунд появится экран-заставка навигационной системы.

- Отображаемые экраны будут отличаться в зависимости от условий завершения.
- Если данный экран навигации отображался ранее, появится информация об отказе от ответственности. Внимательно прочитайте информацию об отказе от ответственности, затем нажмите [OK], если вы согласны с приведенными условиями.

- Если другие экраны ранее отображались, отказ от ответственности не будет воспроизводиться.

- Если активирована противоугонная функция, необходимо ввести пароль. После разблокировки навигационной системы на экране появится «**Главное меню**». Если сначала осуществляется вход в навигационный экран, появится информация об отказе от ответственности.

Внимательно прочитайте информацию об отказе от ответственности, затем на-

Как использовать экраны навигационного меню

На экране появится “Главное меню” при первичной загрузке навигационной системы.

Обзор экранов

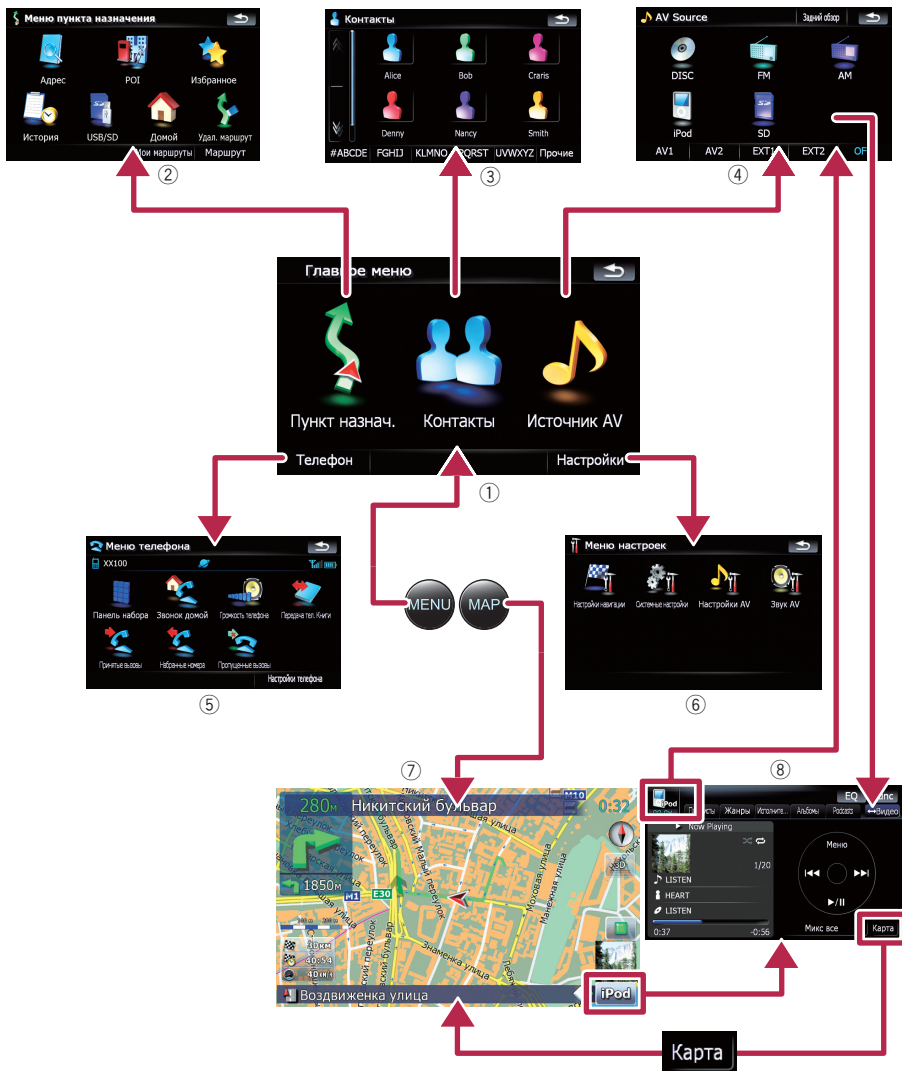

Базовые операции

Что можно сделать в каждом меню

- ① **Главное меню**
Нажмите кнопку **MENU**, чтобы вызвать “Главное меню”.
Это меню запуска для получения доступа к нужным экранам и использования различных функций.
- ② **Меню пункта назначения**
В этом меню можно выполнить поиск пункта назначения. Из этого меню также можно проверить или отменить установленный маршрут.
- ③ **Экран Контакты**
Здесь можно получить доступ к списку контактов для вызова записи.
- ④ **Меню Источник AV**
Здесь можно получить доступ к экрану выбора аудио- или видеоисточника воспроизведения.
- ⑤ **Меню телефона**
Здесь можно получить доступ к экрану телефонной связи без снятия трубки, чтобы просмотреть историю звонков и изменить настройки беспроводного соединения Bluetooth.
- ⑥ **Меню настроек**
Здесь можно получить доступ к экрану для создания собственных настроек.
- ⑦ **Экран карты**
Нажмите кнопку **MAP** для отображения экрана навигационной карты.
- ⑧ **Рабочий экран AV**
При воспроизведении AV-источника регулярно появляется данный экран. При нажатии на значок в левом верхнем углу отобразится меню “Источник AV”.
 Для возврата в предыдущий экран нажмите на .

➔ Подробности см. *Настройка камеры заднего вида* на стр. 129.

- 1 Нажмите кнопку **MENU**, чтобы вызвать “Главное меню”, затем коснитесь [**Настройки**].
- 2 Коснитесь [**Системные настройки**] и затем коснитесь [**Задняя камера**].
- 3 Коснитесь [**Вкл.**], расположенной рядом с “Камера”, чтобы активировать настройки камеры.
- 4 Нажмите кнопку **MENU**, чтобы вызвать “Главное меню”, затем коснитесь [**Источник AV**].
- 5 Коснитесь [**Задний обзор**] в меню “Источник AV”.



Показывает изображение с камеры заднего вида

[**Задний обзор**] отображает полноэкранный формат изображения камеры заднего вида. [**Задний обзор**] используется для наблюдения за трейлером и т.д.

Как пользоваться картой

Почти вся информация, которая доступна навигационной системе, отображается на карте. Пользователь должен ознакомиться со способами появления информации на карте.

Как читать экран карты

Здесь изображен пример экрана 2D-карты.

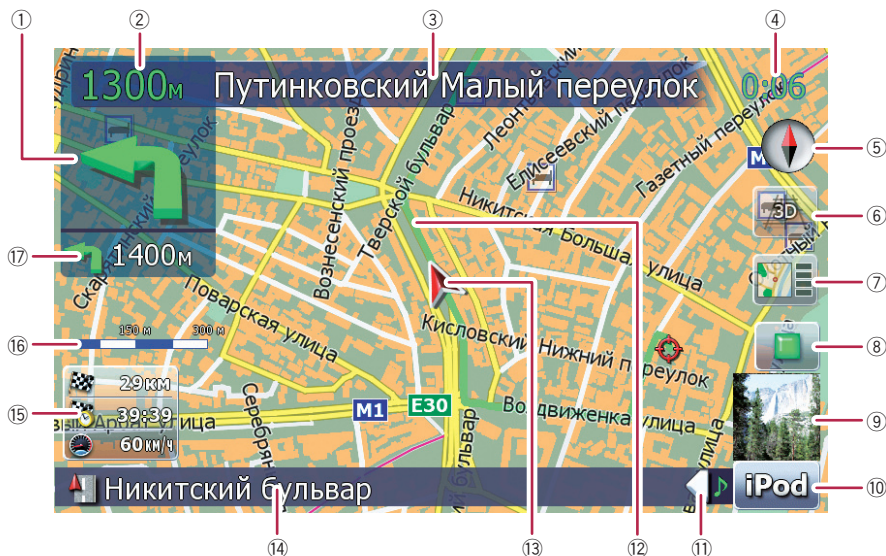

- Информация с пометкой (*) появляется, только когда задан маршрут.
- В зависимости от условий и установок некоторые элементы не могут быть выведены на дисплей.
- ① **Следующее направление движения***
При приближении к точке навигации данный элемент становится зеленым. При нажатии на данный элемент можно снова услышать информацию по предыдущей навигации.
 - Подробно о символах направления см. *Дополнительная информация о направлениях* на стр. 160.
- ② **Расстояние до точки навигации***
Показывает расстояние до следующей точки навигации.
- ③ **Названия улиц, по которым будет проходить движение (или следующая точка навигации)***
- ④ **Текущее время**
- ⑤ **Компас**
Красная стрелка показывает на юг.
- ⑥ **Переключатель режима карты**
↔ Подробности см. *Переключение карты с режима 2D и 3D* на стр. 26.
- ⑦ **Ярлык для “Экран подтверждения карты”**
Нажатие на этот ярлык позволяет переключиться непосредственно на “Экран подтверждения карты” в текущем положении или в центральном положении курсора.

Базовые операции

- ➔ Подробности см. *Что можно делать в "Экран подтверждения карты"* на стр. 41.
- ⑧ **Клавиша остановки ложного маневра**
Эта клавиша отобразится при активации ложного маневра ("**Имитация**" или "**Демо-режим**"). Чтобы отменить ложный маневр, нажмите на эту кнопку.
 - ➔ Подробности см. *Демо-режим* на стр. 121.
 - ➔ Подробности см. *Моделирование прохождения маршрута на высокой скорости* на стр. 48.
- ⑨ **Альбом шаблонов на iPod**
При подключении iPod к навигационной системе появится альбом шаблонов.
- ⑩ **Ярлык для рабочего экрана AV**
Отображается выбранный текущий **Источник AV**. Нажатие на индикатор позволяет отобразить рабочий экран AV текущего источника.
- ⑪ **Закладка для информационной панели AV**
При нажатии на данную закладку открывается информационная панель AV, с помощью которой можно вкратце просмотреть текущий статус AV-источника. При повторном нажатии панель свернется.
- ⑫ **Текущий маршрут***
Текущий заданный маршрут отображается на карте ярким цветом. Если на маршруте задан промежуточный пункт, маршрут после следующей точки отображается другим цветом.
- ⑬ **Текущее местоположение**
Показывает текущее местоположение вашего автомобиля. Верхушка треугольной метки указывает ваше направление, и по ходу движения дисплей автоматически перемещается.
 - Верхушка треугольной метки отображает ваше правильное текущее местоположение.
- ⑭ **Название улицы (или название города), по которой вы проезжаете**
- ⑮ **Многоинформационный дисплей**

Показывает значение параметров, выбранных в "**Отобр. сведения**". Нажатие на эту зону позволяет отобразить экран "**Информ. маршрута**".

- ➔ Подробности см. *Отобр. сведения* на стр. 117.
- ➔ Подробности см. *Условия проверки текущего маршрута* на стр. 47.
- Данный элемент не отображается, когда "**Полноэкранный объемная карта**" установлено в режим "**Вкл.**".
- ➔ Подробности см. *Настройки карты* на стр. 116.
- Расчетное время прибытия – это идеальное значение, подсчитанное навигационной системой при расчете маршрута. Расчетное время прибытия рассматривается как номинальная величина, но не гарантирует фактического прибытия в указанное время.
- ⑯ **Масштаб карты**
Масштаб карты устанавливается в зависимости от расстояния.
- ⑰ **Указатель второго поворота***
Показывает направление поворота и расстояние до него.
 - Данный элемент не отображается, когда "**Полноэкранный объемная карта**" установлено в режим "**Вкл.**".
 - ➔ Подробности см. *Настройки карты* на стр. 116.

Значения навигационных флажков



: Пункт назначения
Клетчатый флажок указывает пункт назначения.



: Промежуточный пункт
Желтый флажок указывает промежуточные пункты.



: Пункт начала маршрута
Светло-зеленый флажок обозначает пункт начала маршрута.

При движении по многорядной дороге

Появляется, если маршрут проходит по многорядной дороге. Рекомендуемый ряд выделен цветом.

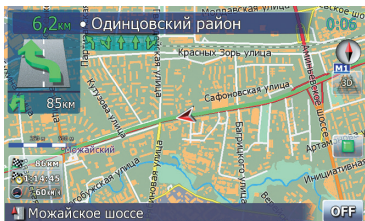

- Данная информация берется из базы данных карты. Поэтому она может отличаться от фактических условий. Используйте ее в качестве рекомендованного направления при движении.

Примечание о маршруте, выделенном фиолетовым цветом

- Маршрут, выделенный на карте фиолетовым цветом, включает дорогу, не соответствующую заданным условиям в следующих настройках **“Маршрут”**; **“Грунт”**, **“Шоссе”**, **“Переправы”**, **“Развороты”**, **“Частные дороги”**, **“Платные дороги”**.

Для обеспечения собственной безопасности соблюдайте местные дорожные правила при движении по выделенному маршруту.

Переключение карты с режима 2D и 3D

Экран карты 2D

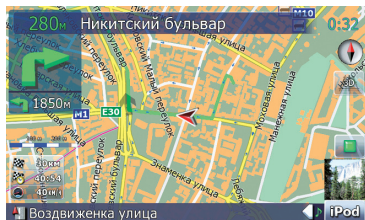

Экран карты 3D

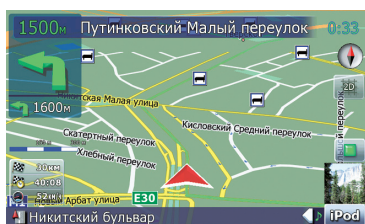

1 Нажмите кнопку **MAP** для отображения экрана навигационной карты.

2 Нажмите на **2D** или **3D**, чтобы переключить режим карты.

Изменение масштаба карты

1 Нажмите кнопку **MAP** для отображения экрана навигационной карты.

2 Перемещайте **MULTI-CONTROL** вверх или вниз, чтобы увеличивать или уменьшать масштаб карты.

Однократное перемещение **MULTI-CONTROL** вверх или вниз позволяет изменять масштаб карты на один шаг. Удерживание **MULTI-CONTROL** при смещении вверх или вниз позволяет изменять масштаб карты последовательно.

Базовые операции

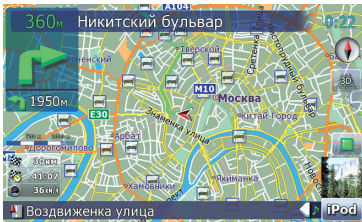
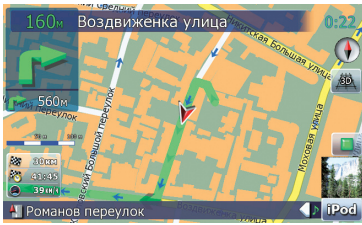

- Уменьшение масштаба уменьшает размер значка. Еще большее уменьшение масштаба скроет значок. Размер точечного значка не изменяется; он всегда отображается на дисплее.
- Дальнейшее уменьшение масштаба скрывает строки дорожной информации.

Прокрутка карты до места, которое Вы хотите увидеть

- 1 Нажмите кнопку **MAP** для отображения экрана навигационной карты.
- 2 Нажмите на , чтобы перейти в режим 2D-карты.
- 3 Кратко нажмите на карту.
При кратком нажатии на положение на карте, которое вы хотите просмотреть, на этом месте установится курсор.



Курсор

При размещении курсора в нужном месте в нижней части экрана отобразится краткая информация о данном месте, включая названия улиц и других подробностей (содержание зависит от выбранного места).

4 Для выполнения прокрутки нажмите и перетащите карту в нужном направлении.

Прокрутка выполняется с помощью перетаскивания. Шаг прокрутки зависит от длины перетаскивания.

- Нажатие кнопки **MAP** возвращает карту в текущее положение.

Изменение наклона и угла вращения карты

Если в экране 3D-карты кратко нажать на карту, отобразится панель управления наклоном и углом вращения.

- 1 Нажмите кнопку **MAP** для отображения экрана навигационной карты.
- 2 Нажмите на , чтобы переключить режим 3D-карты.

3 Кратко нажмите на любое место карты; на экране отобразится панель управления наклоном и углом вращения.

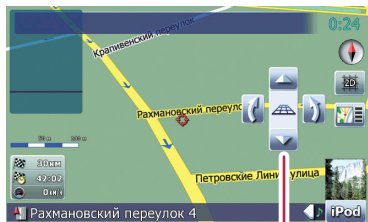

Панель управления наклоном и углом вращения карты

4 Нажмите на панель, чтобы изменить наклон и угол вращения карты. ▢

Базовые процедуры создания маршрута

- 1 Припаркуйте автомобиль в безопасном месте и поставьте его на стояночный тормоз.
- ↓
- 2 Вызовите **“Меню пункта назначения”**.
- ↓
- 3 Выберите способ поиска пункта назначения.
- ↓
- 4 Введите информацию для пункта назначения и сократите пункты до одного.
- ↓
- 5 Нажмите на **[Перейдите сюда]** на экране **“Экран подтверждения карты”**.
- ↓
- 6 Навигационная система рассчитывает маршрут до пункта назначения, а затем отображает его на карте.
- ↓
- 7 Отпустите стояночный тормоз и начните движение в соответствии с навигацией.

Операции в экране списка (например, список городов)



- 1 Заголовок экрана

Базовые операции

Данное описание подготовит вас к следующей операции.

② Текущая страница/всего страниц



Возврат к предыдущему экрану.



Нажав на или на полосе прокрутки, Вы перемещаетесь по списку и можете просмотреть оставшиеся пункты списка.

⑤ Пункты списка:

Нажав на пункт списка, можно сократить опции и приступить к следующей операции.

Работа с клавиатурой, отображаемой на экране

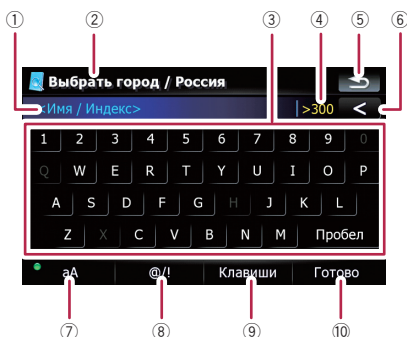

① Текстовое окно:

Отображает введенную информацию. Если в окне отсутствует текст, появится информационное текстовое меню.

② Заголовок экрана

Данное описание подготовит вас к следующей операции.

③ Клавиатура:

Ввод символов осуществляется через нажатие клавиш.

④ Количество возможных выборов



Возврат к предыдущему экрану.



Удаляет по одной букве с конца текста. Продолжая нажимать кнопку, можно удалить весь текст.

⑦ Контроль заглавных букв

Переключает клавиатуру с заглавных на строчные буквы.

При каждом нажатии [aA] происходит изменение установок в следующей последовательности:

— делает первую букву слова заглавной.

— позволяет вводить слова строчными буквами (при вводе места происходит автоматическое переключение).

— позволяет вводить слова заглавными буквами.

⑧ [@/!]:

Отображает клавиши для ввода специальных символов, например, [!].

Вид клавиши и печатных символов зависит от текущей раскладки клавиатуры.

⑨ [Клавиши]:

Переключает раскладку клавиатуры.

⑩ [Готово]:

Подтверждает ввод и позволяет перейти к следующему шагу.

⚠ ВНИМАНИЕ

В целях обеспечения безопасности функции настройки маршрута недоступны во время движения автомобиля. Чтобы активировать эти функции, Вы должны остановиться в безопасном месте и поставить машину на стояночный тормоз, прежде чем приступить к настройке маршрута.

- Информация о правилах дорожного движения зависит от времени расчета маршрута. Следовательно, такая информация может не соответствовать некоторым правилам дорожного движения, действующим в момент прохождения указанного местоположения. Информация о правилах дорожного движения предоставляется только для пассажирского транспорта, но не для грузового. Управление автомобилем должно осуществляться в соответствии с фактическими правилами дорожного движения.

Поиск местоположения по адресу

[Адрес] – является наиболее часто используемой функцией, для которой указывается адрес и выполняется поиск местоположения.

- 1 Нажмите на [Пункт назнач.] в “Главное меню”.

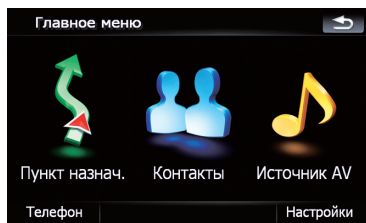

- 2 Нажмите на [Адрес].



- 3 Чтобы отобразить список стран, нажмите на клавишу, следующую за “Страна:”.

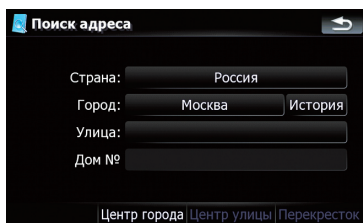

- 4 Чтобы выбрать страну в качестве зоны поиска, нажмите на один из пунктов списка.

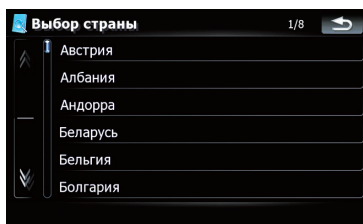

Экран возвращается к предыдущему дисплею.

Поиск и выбор местоположения

5 Коснитесь клавиши, следующей за “Город:”, чтобы ввести название города.

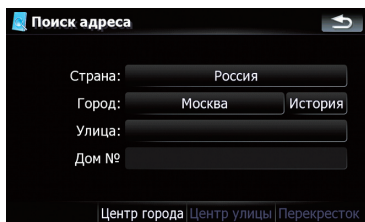

6 Введите название города или индекс.

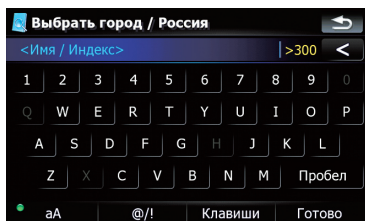

- При сокращении символов до 6 или менее, информация отобразится автоматически.
- Если вы хотите отобразить список опций, соответствующий текущей введенной информации, коснитесь [Готово].
- При касании [История] отображается список городов, которые были выбраны ранее.

7 Коснитесь нужного названия города.

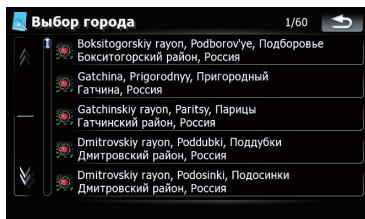

- Когда город выбран, коснитесь [Центр города]. Так вы сможете выбрать местоположение в городе и перейти к “Экран подтверждения карты”.

8 Введите название улицы и коснитесь нужного пункта из списка.

- Когда улица выбрана, коснитесь [Центр улицы]. Так вы сможете выбрать местоположение на улице и перейти к “Экран подтверждения карты”.
- Когда улица выбрана, коснитесь [Перекресток]. Так вы сможете найти перекресток. После ввода названия второй улицы и выбора нужного перекрестка появится “Экран подтверждения карты”. Эта функция используется, когда вы не знаете номер дома или не можете ввести номер дома для выбранной улицы.

9 Введите номер дома, затем коснитесь [Готово].

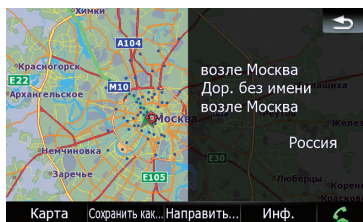

- Если введенный номер дома не обнаружен, появится следующее сообщение. В этом случае коснитесь [ОК] и попытайтесь ввести существующий номер дома.

10 Для перехода к следующей операции коснитесь опций в нижней части “Экран подтверждения карты”.



Последовательное касание [Направить...] и [Перейдите сюда] позволяет задать выбранное положение в качестве пункта назначения и рассчитать маршрут до этого пункта.

- ➔ Подробно о других операциях в “Экран подтверждения карты” см. *Что можно делать в “Экран подтверждения карты”* на стр. 41.

Если для вашего ввода подходит только одна опция, экран перейдет на “Экран подтверждения карты”; таким образом будет пропущен процесс ввода названия улицы и номер дома. Если введено неверное местоположение, коснитесь , чтобы ввести новый адрес. 

Поиск окрестностей полезных объектов (POI)

Доступна информация о разных объектах (полезных объектах - POI), таких как автозаправочные станции, отели или рестораны. Введя название POI, Вы можете выполнить поиск POI.

Поиск POI вблизи курсора

- 1 Коснитесь [Пункт назнач.] в “Главное меню”, а затем коснитесь [POI].
- 2 Коснитесь [Рядом с курсором].

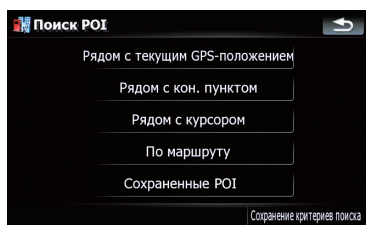

- 3 Перетащите карту, чтобы сдвинуть курсор в нужное положение, затем коснитесь [OK].

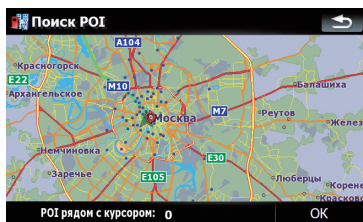

В нижней части экрана появится номер POI.

- 4 Коснитесь нужной категории.

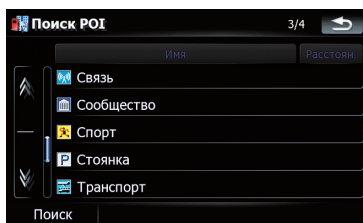

Если внутри выбранной категории имеются другие категории, повторите этот шаг необходимое количество раз.

Коснитесь [Поиск], чтобы выполнить поиск POI посредством ввода названия POI в выбранной категории.

- 5 Коснитесь нужного POI.

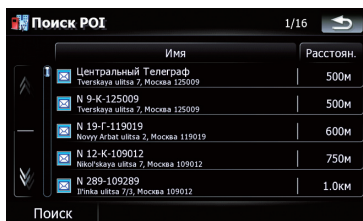

Поиск и выбор местоположения

- После касания закладки [Имя] выполняется сортировка опций в списке в алфавитном порядке.
- После касания закладки [Расстоян.] выполняется сортировка опций в списке в порядке удаленности.
- Значки помогают быстро указать категории объектов с одинаковыми названиями.

6 Для перехода к следующей операции коснитесь опций в нижней части “Экран подтверждения карты”.

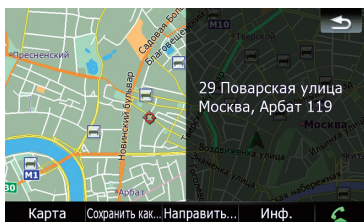

Последовательное касание [Направить...] и [Перейдите сюда] позволяет задать выбранное положение в качестве пункта назначения и рассчитать маршрут до этого пункта.

- ⇒ Подробно о других операциях в “Экран подтверждения карты” см. *Что можно делать в “Экран подтверждения карты”* на стр. 41.
- Поиск точки и касание [Инф.] в “Экран подтверждения карты” также позволяет выполнить поиск ближайших к курсору POI.
- ⇒ Подробности см. *Просмотр информации по определенному местоположению* на стр. 43.

Поиск ближайших POI

1 Коснитесь [Пункт назнач.] в “Главное меню”, а затем коснитесь [POI].

2 Коснитесь [Рядом с текущим GPS-положением].

Появится список категорий POI.

- ⇒ Для выполнения последующих операций см. *Поиск POI вблизи курсора* на стр. 32.

Поиск POI, находящихся вдоль текущего маршрута

Функция доступна, если маршрут уже установлен.

1 Коснитесь [Пункт назнач.] в “Главное меню”, а затем коснитесь [POI].

2 Коснитесь [По маршруту].

Появится список категорий POI.

- ⇒ Для выполнения последующих операций см. *Поиск POI вблизи курсора* на стр. 32.

Поиск POI вблизи пункта назначения

Функция доступна, если маршрут уже установлен.

1 Коснитесь [Пункт назнач.] в “Главное меню”, а затем коснитесь [POI].

2 Коснитесь [Рядом с кон. пунктом].

Появится список категорий POI.

- ⇒ Для выполнения последующих операций см. *Поиск POI вблизи курсора* на стр. 32.

Используя “Сохраненные POI”

Запоминание последовательности выбора

Вы можете сохранить выбранный метод поиска и одну из категорий в качестве ярлыка для последующего использования. Это позволит искать POI способом, который использовался ранее. Все ярлыки можно удалять.

- 1 Коснитесь [Пункт назнач.] в “Главное меню”, а затем коснитесь [POI].
- 2 Коснитесь [Сохранение критериев поиска].

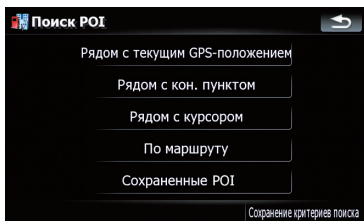

- 3 Коснитесь одного из пункта списка.

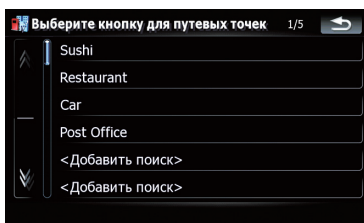

- Выбор ранее сохраненного пункта позволяет переписать его.

- 4 Коснитесь метода поиска, который необходимо запомнить.

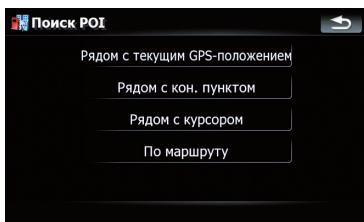

Появится список категорий POI.

- 5 Коснитесь категории, которую необходимо запомнить.

Если внутри выбранной категории имеются другие категории, выбирайте нужную из

списка до тех пор, пока на дойдете до конечной нужной категории.

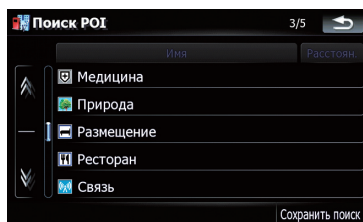

В верхней части экрана отображается последовательность выбора.

- 6 Еще раз проверьте последовательность и коснитесь [Сохранить поиск], чтобы сохранить ее в память.

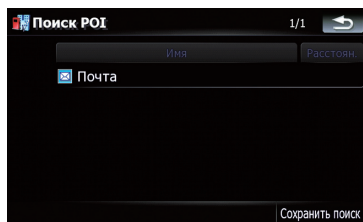

- Касание [Сохранить поиск] без выбора категории позволяет сохранять только выбранный метод поиска, включая все категории.
- Если далее отсутствуют подробные категории, появится пустой список. В этом случае необходимо коснуться [Сохранить поиск], что позволит сохранить ее как текущую выбранную категорию. Чтобы узнать состояние текущей последовательности, см. верхнюю часть экрана.

Поиск и выбор местоположения

7 Введите нужное имя, затем коснитесь [Готово], чтобы завершить ввод.

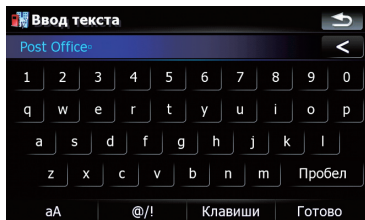

Процесс сохранения завершен, ярлык стал доступен в «Сохраненные POI».

Поиск POI с помощью сохраненной последовательности

Можно выполнить поиск POI с помощью ранее сохраненного ярлыка.

- 1 Коснитесь [Пункт назнач.] в «Главное меню», а затем коснитесь [POI].
- 2 Коснитесь [Сохраненные POI].
- 3 Коснитесь одного из пункта списка.

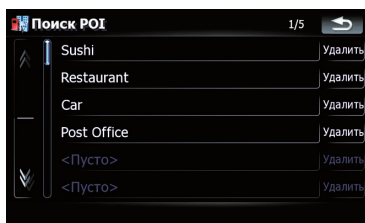

4 Коснитесь нужного POI.

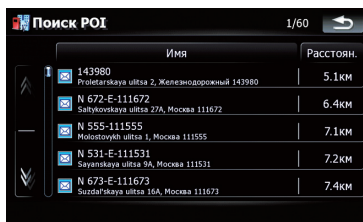

5 Для перехода к следующей операции коснитесь опций в нижней части «Экран подтверждения карты».

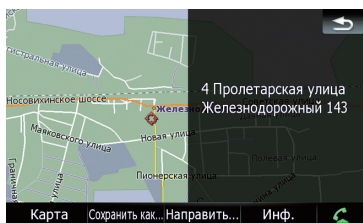

Последовательное касание [Направить...] и [Перейдите сюда] позволяет задать выбранное положение в качестве пункта назначения и рассчитать маршрут до этого пункта.

- Подробно о других операциях в «Экран подтверждения карты» см. *Что можно делать в «Экран подтверждения карты»* на стр. 41.

Удаление сохраненных ярлыков POI

- 1 Коснитесь [Пункт назнач.] в «Главное меню», а затем коснитесь [POI].
- 2 Коснитесь [Сохраненные POI].

3 Коснитесь [Удалить] с правой стороны элемента, который необходимо удалить.



4 Коснитесь папки, которая содержит нужный пункт списка.

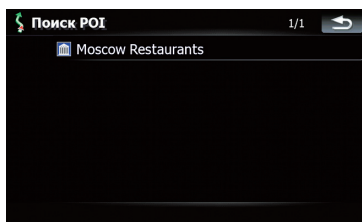

5 Коснитесь одного из пункта списка.

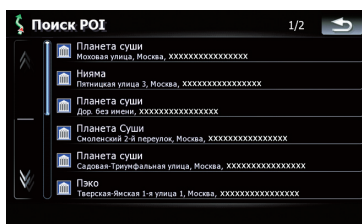

Поиск POI с помощью данных на внешнем устройстве памяти (USB, SD)

Можно создать персональный POI с помощью вспомогательной программы “NavGate FEEDS”, доступной на вашем ПК. (“NavGate FEEDS” будет доступна на нашем сайте). Правильное сохранение персонального POI, а также подключение к внешнему устройству памяти (USB, SD) позволяет системе использовать эти данные для поиска.

1 Подключите USB-устройство или вставьте SD-карту.

2 Коснитесь [Пункт назнач.] в “Главное меню”, затем коснитесь [USB/SD].

3 Коснитесь элемента, который нужно загрузить.

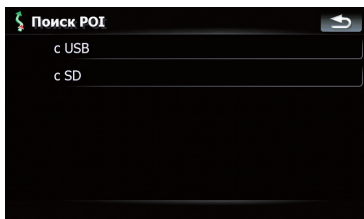

6 Для перехода к следующей операции коснитесь опции в нижней части “Экран подтверждения карты”.

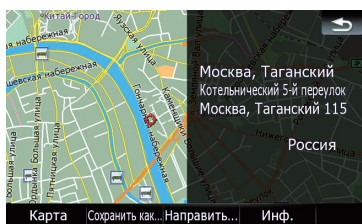

Последовательное касание [Направить...] и [Перейдите сюда] позволяет задать выбранное положение в качестве пункта назначения и рассчитать маршрут до этого пункта.

- Подробно о других операциях в “Экран подтверждения карты” см. *Что можно делать в “Экран подтверждения карты”* на стр. 41.

Поиск и выбор местоположения

Поиск местоположения по координатам

При вводе величин долготы и широты точно определяется место положения.

1 Коснитесь [Пункт назнач.] в “Главное меню”, затем коснитесь [Маршрут].



2 Коснитесь [Координаты].

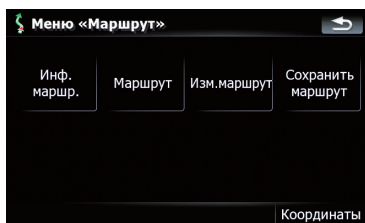

3 Коснитесь либо клавиши широты, либо клавиши долготы, в зависимости от вводимого значения.

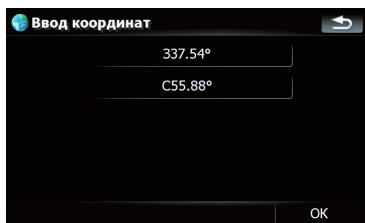

Значения клавиш широты или долготы показывают координаты курсора непосредственно перед входом в экран.

4 Коснитесь **<**, чтобы удалить текущее значение и ввести нужную координату.

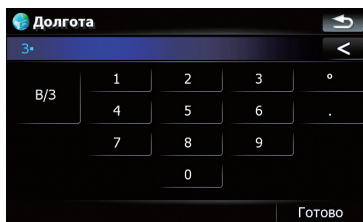

- Коснувшись [С/Ю] или [В/З], можно поменять полушария.

5 Коснитесь [Готово].

Будет выполнен переход к предыдущему экрану. Коснитесь клавиши, для которой еще не был выполнен ввод. Введите широту или долготу, затем коснитесь [Готово], чтобы завершить ввод.

6 Коснитесь [ОК].

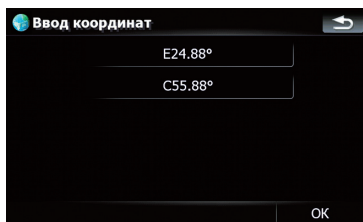

На дисплее появится “Экран подтверждения карты”.

7 Для перехода к следующей операции коснитесь опций в нижней части “Экран подтверждения карты”.

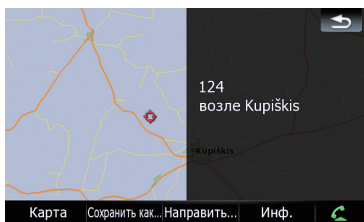

Последовательное касание [Направить...] и [Перейдите сюда] позволяет задать выбранное положение в качестве пункта назначения и рассчитать маршрут до этого пункта.

- ⇒ Подробно о других операциях в “Экран подтверждения карты” см. *Что можно делать в “Экран подтверждения карты”* на стр. 41. □

Выбор местоположения, поиск которого выполнялся недавно

Места, которые вы искали ранее, автоматически сохраняются в “История”.

Выбор пункта из списка позволяет легко указать местоположение.

- “В История” может храниться до 32 местоположений. Если количество местоположений достигнет максимального предела, новая запись заменит старую.

1 Коснитесь [Пункт назнач.] в “Главное меню”, затем коснитесь [История].

2 Коснитесь нужного элемента.

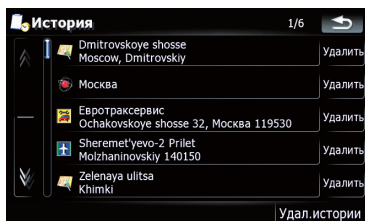

3 Для перехода к следующей операции коснитесь опций в нижней части “Экран подтверждения карты”.

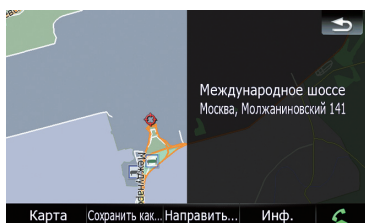

Последовательное касание [Направить...] и [Перейдите сюда] позволяет задать выбранное положение в качестве пункта назначения и рассчитать маршрут до этого пункта.

- ⇒ Подробно о других операциях в “Экран подтверждения карты” см. *Что можно делать в “Экран подтверждения карты”* на стр. 41.

Удаление записи в “История”

Элементы в “История” могут быть удалены. Все записи в “История” могут быть удалены сразу.

1 Коснитесь [Пункт назнач.] в “Главное меню”, затем коснитесь [История].

2 Коснитесь [Удалить] с правой стороны элемента, который необходимо удалить.

Поиск и выбор местоположения

3 Коснитесь [Да].

Появится сообщение о подтверждении удаления.

- Касание [Удал.истории] позволяет удалить все записи.
- Помните: удаленные записи не восстанавливаются. Будьте внимательны и не удалите нужные записи по ошибке.

Выбор местоположения, сохраненного в “Избранное”

Сохранение часто посещаемых местоположений позволяет сэкономить время и силы.

Выбор пункта из списка позволяет легко указать местоположение.

- В “Избранное” может храниться до 30 местоположений.

1 Коснитесь [Пункт назнач.] в “Главное меню”, затем коснитесь [Избранное].

2 Коснитесь нужного элемента.



3 Для перехода к следующей операции коснитесь опции в нижней части “Экран подтверждения карты”.

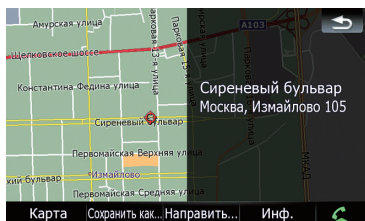

Последовательное касание [Направить...] и [Перейдите сюда] позволяет задать выбранное положение в качестве пункта назначения и рассчитать маршрут до этого пункта.

- Подробно о других операциях в “Экран подтверждения карты” см. *Что можно делать в “Экран подтверждения карты”* на стр. 41.

Удаление записи в “Избранное”

Все записи в “Избранное” могут быть удалены одновременно.

1 Коснитесь [Пункт назнач.] в “Главное меню”, затем коснитесь [Избранное].

2 Коснитесь [Очистить все].

Появится сообщение о подтверждении удаления.

3 Коснитесь [Да].

- Помните: удаленные записи не восстанавливаются. Будьте внимательны и не удалите нужные записи по ошибке.

Настройка маршрута до дома

Если местоположение вашего дома сохранено, расчет маршрута выполняется касанием одной клавиши.

● Коснитесь [Пункт назнач.] в “Главное меню”, затем коснитесь [Домой].

Если маршрут не задан, сразу же начинается расчет маршрута.

Если маршрут задан, появится сообщение об отмене текущего маршрута. Коснитесь [Да], чтобы запустить расчет маршрута.

- Если исходное положение не было сохранено, его необходимо сохранить в первую очередь.
- Подробности см. в главе *Настройка местоположения дома* на стр. 127.

Настройка маршрута с помощью вызова сохраненного маршрута

Сохранение маршрута позволяет в дальнейшем воспользоваться им. Задать сохраненный маршрут можно простым нажатием на пункт из списка.

Выбор пункта из списка позволяет легко указать местоположение.

- Если в списке нет записей, сначала необходимо сохранить маршрут.
 - ➔ Остальные операции подробно описаны в *Сохранение текущего маршрута* на стр. 50.

1 Коснитесь [Пункт назнач.] в “Главное меню”, затем коснитесь [Мои маршруты].

2 Коснитесь нужного элемента.

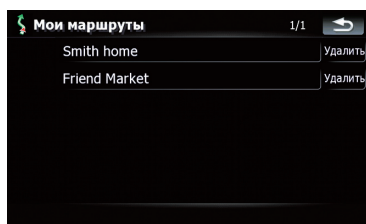

Если маршрут не задан, из памяти вызывается сохраненный маршрут и немедленно начинается навигация. [■]

Поиск местоположения с помощью прокрутки карты

Указание местоположения после прокрутки карты позволяет задать положение в качестве действующей цели в “Экран подтверждения карты”.

1 Нажмите кнопку MAP для отображения экрана навигационной карты.

2 Чтобы прокрутить карту до нужного местоположения, коснитесь и перетащите карту.

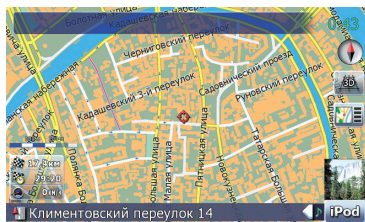

3 Коснитесь [Экран подтверждения карты], чтобы отобразить “Экран подтверждения карты”.

На дисплее появится “Экран подтверждения карты”.

4 Для перехода к следующей операции коснитесь опции в нижней части “Экран подтверждения карты”.

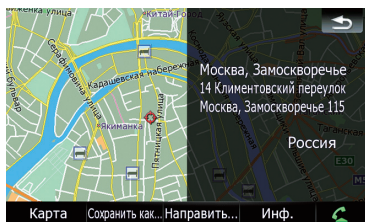

Последовательное касание [Направить...] и [Перейдите сюда] позволяет задать выбранное положение в качестве пункта назначения и рассчитать маршрут до этого пункта.

- ➔ Подробно о других операциях в “Экран подтверждения карты” см. *Что можно делать в “Экран подтверждения карты”* на стр. 41. [■]

После того как местоположение определено, появляется (Экран подтверждения карты)

Что можно делать в “Экран подтверждения карты”

В большинстве случаев после поиска местоположения появляется “Экран подтверждения карты” для выбора следующей операции. Опции, приведенные ниже, доступны на экране:

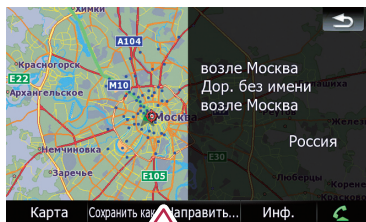

Карта

Отображает 2D-карту в полноэкранном режиме с положением курсора в центре.

Сохранить как...

Помещает на карту значок и сохраняет положение.

➔ Подробно об операции см. **Сохранить как...** на стр. 42.

Направить...

Устанавливает пункт назначения, промежуточные пункты и пункт начала навигации.

➔ Подробно об операции см. **Направить...** на стр. 41.

Инф.

Отображает подробную информацию о местоположении, на котором находится курсор.

➔ Подробно об операции см. **Просмотр информации по определенному местоположению** на стр. 43.



Позволяет связаться с местоположением по телефону, если телефонный номер доступен (требуется подключение телефона с беспроводной технологией Bluetooth).

➔ Подробно об операции см. **Набор телефонного номера**

“Экран подтверждения карты” на стр. 59. □

Направить...

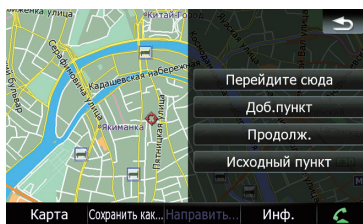

Перейдите сюда

Рассчитывает новый маршрут, принимая положение курсора за новый пункт назначения.

➔ Подробно об операции см. **Установка местоположения в качестве нового пункта назначения** на стр. 42.

Доб.пункт

Выполняет перерасчет маршрута, добавляя положение курсора в качестве промежуточного пункта.

➔ Подробно об операции см. **Установка местоположения в качестве промежуточного пункта** на стр. 42.

После того как местоположение определено, появляется (Экран подтверждения карты)

Продолж.

Выполняет перерасчет маршрута, принимая положение курсора за новый пункт назначения. Предыдущий пункт назначения становится промежуточным пунктом.

➔ Подробно об операции см. *Замена местоположения новым окончательным пунктом назначения* на стр. 43.

Исходный пункт

Устанавливает местоположение в качестве пункта начала навигации.

➔ Подробно об операции см. *Установка местоположения в качестве пункта начала навигации* на стр. 43.

Сохранить как...

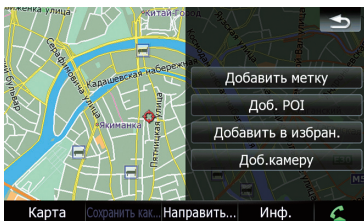

Добавить метку

Устанавливает значок карты в положение курсора в качестве отметки.

➔ Подробно см. *Установка значка карты на определенное местоположение* на стр. 44.

Доб. POI

Сохраняет положение курсора как POI.

➔ Подробно см. *Регистрация местоположения в качестве персонального POI* на стр. 44.

Добавить в избран.

Сохраняет положение курсора в качестве одного из **“Избранное”**.

➔ Подробно см. *Сохранение местоположения в “Избранное”* на стр. 45.

Доб. камеру

Сохраняет положение курсора в качестве местоположения аварийной камеры.

➔ Подробности см. *Сохранение положения в качестве местоположения контрольной камеры* на стр. 46.

Установка местоположения в качестве нового пункта назначения

1 Коснитесь [Направить...] в “Экран подтверждения карты”.

2 Коснитесь [Перейдите сюда].

Если маршрут не задан, сразу же начинается расчет маршрута.

Если маршрут задан, появится сообщение об отмене текущего маршрута. Коснитесь **[Да]**, чтобы запустить расчет маршрута.

Если курсор налагается на ранее установленный пункт назначения, коснитесь **[Уд. кон. п.]**, чтобы отменить текущий маршрут или выполнить перерасчет маршрута, установив один из оставшихся промежуточных пунктов в качестве пункта назначения.

Установка местоположения в качестве промежуточного пункта

1 Коснитесь [Направить...] в “Экран подтверждения карты”.

2 Коснитесь [Доб. пункт].

Если промежуточный пункт не установлен, немедленно начинается расчет маршрута.

Если курсор налагается на ранее установленный промежуточный пункт, коснитесь **[Удал. пункт]**, чтобы удалить промежуточный пункт и пересчитать маршрут.

После того как местоположение определено, появляется (Экран подтверждения карты)

Замена местоположения новым окончательным пунктом назначения

- 1 Коснитесь [Направить...] в “Экран подтверждения карты”.
- 2 Коснитесь [Продолж.].
 - Выполняет перерасчет маршрута, принимая положение курсора за новый пункт назначения. Предыдущий пункт назначения становится промежуточным пунктом. □

Установка местоположения в качестве пункта начала навигации

Установка пункта начала навигации возможна только, когда маршрут не рассчитан. В противном случае будет выполнен перерасчет маршрута от пункта начала навигации до текущего пункта назначения.

- 1 Коснитесь [Направить...] в “Экран подтверждения карты”.
- 2 Коснитесь [Исходный пункт].
 - Если курсор налагается на ранее установленный пункт начала навигации, он меняется на [Удал. старт]. Удаляются все ранее установленные промежуточные пункты. □

Просмотр информации по определенному местоположению

Поместив курсор в нужное положение, можно просмотреть подробную информацию о местоположении с помощью “Экран подтверждения карты”.

- 1 Нажмите кнопку MAP для отображения экрана навигационной карты.

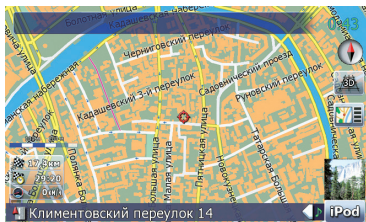

- 2 Чтобы прокрутить карту до нужного местоположения, коснитесь и перетащите карту.

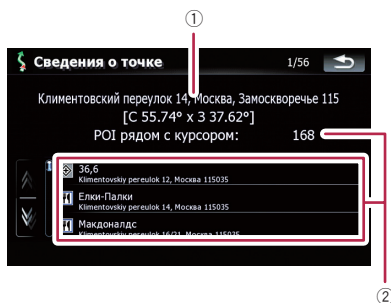

- 3 Коснитесь , чтобы отобразить “Экран подтверждения карты”. На дисплее появится “Экран подтверждения карты”.
- 4 Коснитесь [Инф.] в нижней части “Экран подтверждения карты”. Появится экран “Сведения о точке”.



- ① Адрес и координаты
- ② Информация о ближайших POI

- 5 Коснитесь  или , чтобы прокрутить список ближайших POI, затем коснитесь нужного POI. Коснувшись одного из POI из списка, можно просмотреть подробную информацию о нем.

- 6 Коснитесь [OK]. Если коснуться [OK], появится “Экран подтверждения карты”, который будет сосредоточен на выбранном POI. □

После того как местоположение определено, появляется (Экран подтверждения карты)

Установка значка карты на определенное местоположение

В качестве маркеров можно использовать знаки в виде булавочной головки, которые называются “значки карты”. Установка цветных значков на карту позволяет выделить положение и легко обнаружить его впоследствии.



1 Поиск местоположения или положения курсора в нужной зоне посредством прокрутки карты и отображения “Экран подтверждения карты”.

2 Коснитесь [Сохранить как...] в “Экран подтверждения карты”.

3 Коснитесь [Добавить метку].

Значок в виде булавки помещается на карту, и экран возвращается в экран карты.

- Значку в виде булавки автоматически присваивается определенный цвет из выбранных вами ранее.

Удаление значка карты

Когда курсор налагается на ранее установленный значок карты, этот значок можно удалить.

1 Поместите курсор на значок карты и перейдите в “Экран подтверждения карты”.

2 Коснитесь [Сохранить как...] в “Экран подтверждения карты”.

3 Коснитесь [Убрать метки].

Значок в виде булавки удалится, а экран вернется в экран карты.

Регистрация местоположения в качестве персонального POI

В базе данных могут не содержаться новые организации. Выполнив регистрацию местоположения в качестве нового POI, можно использовать его в качестве предварительно установленного POI.

1 Поиск местоположения или положения курсора в нужной зоне посредством прокрутки карты и отображения “Экран подтверждения карты”.

2 Коснитесь [Сохранить как...] в “Экран подтверждения карты”.

3 Коснитесь [Доб. POI].
Появится список категорий POI.

4 Коснитесь категории, к которой нужно приписать данное местоположение.

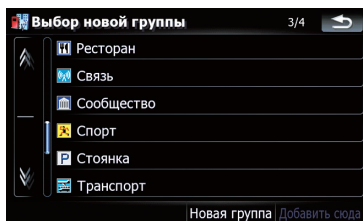

Если внутри выбранной категории имеются другие категории, повторите этот шаг необходимое количество раз.

После того как местоположение определено, появляется (Экран подтверждения карты)

5 Коснитесь [Добавить сюда], когда появится список нужной категории, чтобы добавить в него пункт. Если далее отсутствуют более подробные категории, появится пустой список. В этом случае необходимо коснуться [Добавить сюда], чтобы добавить пункт и зарегистрировать его как элемент, принадлежащий данной категории, выбранной в предыдущем экране.

- Касание [Добавить сюда] без выбора категории не действует.

6 Введите нужное имя, затем коснитесь [Готово], чтобы завершить ввод.

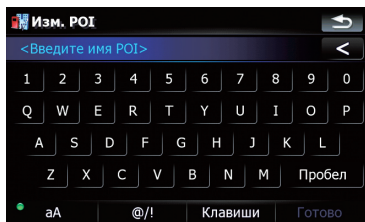

Регистрация завершена, данный элемент доступен как персональный POI.

- Позже можно редактировать сохраненный POI в "Настр. POI".
- ➔ Подробно об операции см. в *Редактирование персонального POI* на стр. 124.

Сохранение местоположения в "Избранное"

Сохранение избранных местоположений как "Избранное" дает возможность экономить время и силы и не вводить информацию повторно. Позже к сохраненным пунктам можно получить доступ в "Избранное".

- ➔ Подробно об операции см. в *Выбор местоположения, сохраненного в "Избранное"* на стр. 39.
- В "Избранное" может храниться до 30 местоположений.

1 Поиск местоположения или положения курсора в нужной зоне посредством прокрутки карты и отображения "Экран подтверждения карты".

2 Коснитесь [Сохранить как...] в "Экран подтверждения карты".

3 Коснитесь [Добавить в избран.].

4 Коснитесь нужного элемента.



Выбор ранее сохраненного пункта позволяет переписать его.

5 Введите нужное имя, затем коснитесь [Готово], чтобы завершить ввод.

Сохранение завершено, элемент доступен в качестве предварительно установленного пункта в "Избранное".

Удаление записи в "Избранное"

Все записи в "Избранное" могут быть удалены одновременно.

1 Коснитесь [Пункт назнач.] в "Главное меню", затем коснитесь [Избранное].

2 Коснитесь [Очистить все]. Появится сообщение о подтверждении удаления.

3 Коснитесь [Да].

- Помните: удаленные записи не восстанавливаются. Будьте внимательны и не удалите нужные записи по ошибке.

После того как местоположение определено, появляется (Экран подтверждения карты)

Сохранение положения в качестве местоположения контрольной камеры

Сохранение положения в качестве местоположения контрольной дорожной камеры позволяет навигационной системе предупреждать вас по мере приближения к камере. Данное местоположение отображается значками камеры.

1 Поиск местоположения или положения курсора в нужной зоне посредством прокрутки карты и отображения “Экран подтверждения карты”.

2 Коснитесь [Сохранить как...] в “Экран подтверждения карты”.

3 Коснитесь [Доб. камеру].

4 Чтобы отобразить экран выбора, коснитесь клавиши под “Тип камеры:”.

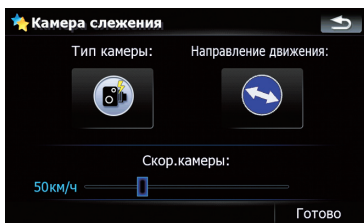

5 Коснитесь нужного типа камеры, чтобы присвоить камере категорию типа.



Доступные опции;

- ① Закрепленные камеры
- ② Мобильные камеры
- ③ Встроенные камеры
- ④ Камеры контроля секции
- ⑤ Камеры красного света

6 Коснитесь клавиши под “Направление движения:”, чтобы отобразить экран выбора.

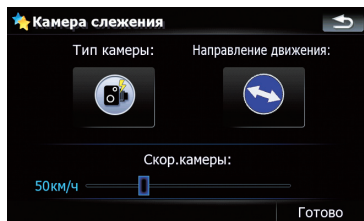

7 Коснитесь нужного направления, чтобы присвоить соответствующее направление.

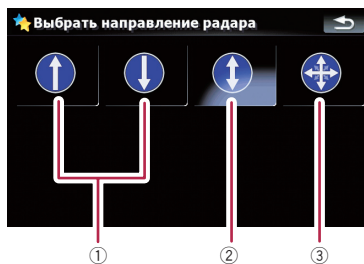

Доступные опции;

- ① Тип одного направления
- ② Тип двойного направления
- ③ Тип различного направления

8 Коснитесь панели в любом месте или перетащите бегунок под “Скор. камеры:”, чтобы установить скоростное ограничение.

При попытке проехать зону контроля камеры на скорости, превышающей установленное ограничение, навигационная система предупредит вас.

Проверка текущего маршрута

Условия проверки текущего маршрута

Экран «Информ. маршрута» содержит подробную информацию о текущем маршруте.

На данном примере представлен маршрут с двумя промежуточными пунктами.

- Эта функция доступна только, когда маршрут установлен, и автомобиль находится в точке маршрута.
- Также можно отобразить экран «Информ. маршрута» сг, коснувшись «Многоинформационный дисплей» в экране карты.
 - ➔ Подробности см. *Многоинформационный дисплей* на стр. 25.

1 Коснитесь [Пункт назнач.] в «Главное меню», затем коснитесь [Маршрут].

2 Коснитесь [Инф. маршр.].

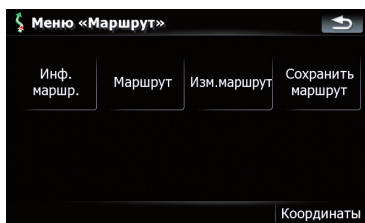

Появится экран «Информ. маршрута».

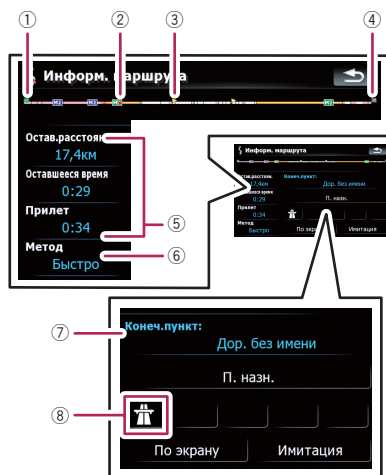

- ① Пункт начала навигации
- ② Текущее местоположение
- ③ Промежуточный пункт
- ④ Пункт назначения
- ⑤ Время и расстояние до текущего отображаемого пункта
Отображается оставшееся время и расстояние до пункта, а также расчетное время прибытия.
- ⑥ Текущий установленный метод расчета маршрута «Метод:»
➔ Подробности см. *Маршрут* на стр. 119.
- ⑦ Текущий отображаемый пункт и информация о данном пункте
- ⑧ Условия маршрута до текущего отображаемого пункта
Касание знака позволяет сверить детали. Если имеется пять или более знаков, коснитесь , чтобы отобразить следующие четыре знака.

Проверка текущего маршрута

3 Коснитесь [П. назн.], чтобы перейти в экран для первого промежуточного пункта.

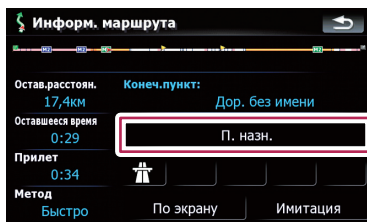

Появится экран “Информация пункта”.

4 Коснитесь [Через], чтобы перейти в экран для второго промежуточного пункта.

Появится экран для следующего промежуточного пункта “Информация пункта”.

5 Коснитесь [Через], чтобы вернуться в экран для всего маршрута.

Появится экран “Информ. маршрута”.

- Если установлены три и более промежуточных пункта, каждое касание [Через] будет отображать экран для следующего промежуточного пункта.

Моделирование прохождения маршрута на высокой скорости

Данная функция позволяет смоделировать прохождение маршрута на высокой скорости без голосовой навигации. Она позволяет просмотреть, как будет осуществляться навигация по текущему маршруту.

1 Коснитесь [Пункт назнач.] в “Главное меню”, затем коснитесь [Маршрут].

2 Коснитесь [Инф. маршр.]. Появится экран “Информ. маршрута”.

3 Коснитесь [Имитация].

Запустится моделирование.

- Если вы хотите остановить моделирование, коснитесь  на карте.

Проверка всего маршрута, показанного на карте

Вы можете проверить весь текущий маршрут.

1 Коснитесь [Пункт назнач.] в “Главное меню”, затем коснитесь [Маршрут].

2 Коснитесь [Инф. маршр.].

Появится экран “Информ. маршрута”.

3 Коснитесь [По экрану].

Появится экран 2D-карты с текущим маршрутом, отображенным по размеру экрана. 

Проверка текущего маршрута

Вы можете проверить детали маршрута.

- Эта функция доступна только, когда маршрут установлен, и автомобиль находится в точке маршрута.

1 Коснитесь [Пункт назнач.] в “Главное меню”, затем коснитесь [Маршрут].

2 Коснитесь [Маршрут].

3 Коснитесь  или  для прокрутки списка.

При необходимости прокрутите список.

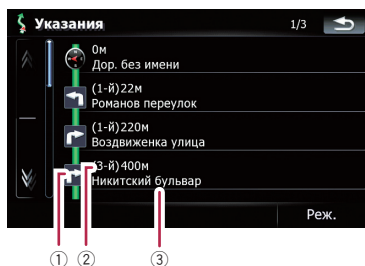

- ① Направление поворота
- ② Пройденное расстояние
- ③ Названия улиц, по которым вы проезжаете

Проверка текущего маршрута

4 Коснитесь [Реж.].

Каждое касание [Реж.] изменяет режим списка.

Альтернативные опции:

- **Подробные инструкции**
Отображаются все повороты, пройденные улицы и другая информация.
 - **Указания**
Отображаются все точки поворота (которые сопровождаются голосовой навигацией).
 - **Список дорог**
Точки поворота отображаются в наиболее упрощенном виде (дублированные названия дорог сливаются в одно название).
- При расчете большого маршрута навигационная система, возможно, не сможет вывести список всех дорог (в этом случае, оставшиеся дороги будут показаны в списке по мере движения по маршруту).

Редактирование промежуточных пунктов и пункта назначения

Редактирование промежуточных пунктов

Вы можете редактировать промежуточные пункты (места, которые вы хотите посетить на пути к пункту назначения) и пересчитать маршрут так, чтобы он пролегал через эти пункты.

Добавление промежуточного пункта

1 Поиск местоположения.

- ➔ Подробнее см. описание стр. от 30 до 40.

2 Коснитесь [Направить...] в

“Экран подтверждения карты”.

3 Коснитесь [Доб. пункт].

Если промежуточный пункт не установлен, немедленно начинается расчет маршрута.

- ➔ Подробно об операции см. *Сортировка промежуточных пунктов* на стр. 50.
- ☐ При установке промежуточных пунктов на маршруте до места назначения отрезок маршрута до следующего промежуточного пункта будет выделен светло-зеленым цветом. Остальной маршрут – светло-голубым.

Сортировка промежуточных пунктов

Вы можете отсортировать промежуточные пункты и пересчитать маршрут.

1 Коснитесь [Пункт назнач.] в “Главное меню”, затем коснитесь [Маршрут].

2 Коснитесь [Изм. маршрут].

Появляется экран “Изм. маршрут”.

3 Коснитесь [↑] или [↓], чтобы переместить промежуточный пункт или пункт назначения.

Расположите их в нужном порядке.

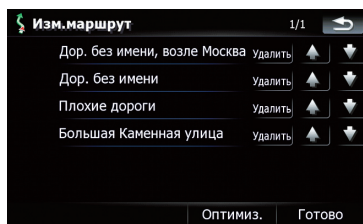

Касание [Оптимиз.] позволяет автоматически выполнить сортировку промежуточных пунктов, чтобы минимизировать время прохождения и расстояние маршрута.

4 Коснитесь [Готово].

Выполняется перерасчет маршрута, и появляется карта текущего положения.

Удаление промежуточного пункта

Вы можете удалить промежуточные пункты из маршрута и затем пересчитать маршрут (можно последовательно удалить промежуточные пункты).

1 Коснитесь [Пункт назнач.] в “Главное меню”, затем коснитесь [Маршрут].

2 Коснитесь [Изм. маршрут].

Появляется экран “Изм. маршрут”.

3 Коснитесь [Удалить] справа от промежуточного пункта, который необходимо удалить.

Указанные промежуточные пункты будут удалены из списка.

4 Коснитесь [Готово].

Выполняется перерасчет маршрута, и появляется карта текущего положения. ■

Сохранение текущего маршрута

Сохранение текущего маршрута позволяет вызывать данный маршрут из памяти и использовать его в дальнейшем.

Редактирование промежуточных пунктов и пункта назначения

❑ Эта функция доступна только, когда маршрут установлен, и автомобиль находится в точке маршрута.

1 Коснитесь [Пункт назнач.] в “Главное меню”, затем коснитесь [Маршрут].

2 Коснитесь [Сохранить маршрут].

3 Введите нужное имя, затем коснитесь [Готово], чтобы завершить ввод.

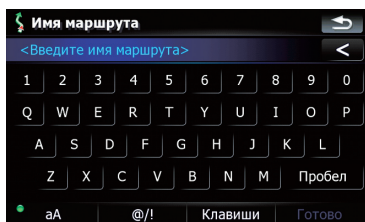

Появляется предыдущий экран.

Удаление записи в “Мои маршруты”

1 Коснитесь [Пункт назнач.] в “Главное меню”, затем коснитесь [Мои маршруты].

2 Коснитесь [Удалить] с правой стороны элемента, который необходимо удалить.

❑ Помните: удаленные записи не восстанавливаются. Будьте внимательны и не удалите нужные записи по ошибке. ❑

Удаление текущего маршрута

Если Вы не собираетесь добираться до данного пункта назначения, выполните приведенные ниже шаги, чтобы удалить текущий маршрут и отменить навигацию по нему.

1 Коснитесь [Пункт назнач.] в “Главное меню”, затем коснитесь [Удал. маршрут].

Появится запрос подтверждения отмены текущего маршрута.

2 Коснитесь [Да]. ❑

Обзор использования телефонной связи без снятия трубки

⚠ ВНИМАНИЕ

В целях безопасности по возможности избегайте бесед по телефону во время вождения.

Если Ваш сотовый телефон оснащен функцией Bluetooth®, можно выполнить беспроводное подключение сотового телефона к навигационной системе. Используя функцию телефонной связи без снятия трубки, можно использовать функции навигационной системы для осуществления или приема телефонных звонков. Также можно перенести данные телефонной книги с сотового телефона в навигационную систему. В этом разделе описано, как установить соединение Bluetooth и как использовать сотовый телефон с функцией Bluetooth в навигационной системе.

На нашем сайте содержится более подробная информация о беспроводном подключении сотового телефона с функцией Bluetooth.



Подготовка средств связи

Навигационная система имеет встроенную функцию, позволяющую использовать беспроводную технологию Bluetooth сотовых телефонов.

Если подключен сотовый телефон с беспроводной технологией Bluetooth, загорается соответствующий индикатор статуса.

- ➔ Подробности см. *Примечания по телефонной связи без снятия трубки* на стр. 64.
- ☐ При отключении навигационной системы, соединение Bluetooth также разрывается.

вается. При повторном запуске система автоматически пытается восстановить прежнее соединение с мобильным телефоном. Даже если соединение прервано по каким-то причинам, система автоматически восстанавливает соединение данного мобильного телефона (за исключением случаев, когда соединение было прервано работой мобильного телефона). ☐

Отображение Меню телефона

Используйте “Меню телефона”, если сотовый телефон подключается к навигационной системе с практической целью.

- 1 Нажмите кнопку MENU, чтобы вызвать “Главное меню”.
- 2 Коснитесь [Телефон].



- ① : Название сети сотовой компании
- ② : Статус приема сотового телефона
- ③ : Статус батареи сотового телефона
- ④ : Название подключенного сотового телефона ☐

Использование телефонной связи без снятия трубки

Регистрация сотового телефона

При первом подключении сотового телефона с функцией Bluetooth необходимо зарегистрировать его. Всего может быть зарегистрировано до пяти телефонов. Есть два способа регистрации:

- Поиск ближайших телефонов
 - Поиск определенного телефона
 - Подключение с сотового телефона
- При попытке зарегистрировать более пяти сотовых телефонов система попросит выбрать один из зарегистрированных телефонов для замещения его новым.
- ⇒ Подробности см. *Подключение зарегистрированного сотового телефона* на стр. 55.
- Название устройства, по умолчанию отображаемого на сотовом телефоне: "Pioneer Navi". PIN-код: "1111".

Поиск ближайших телефонов

Система выполняет поиск телефонов, доступных вблизи навигационной системы, отображает их в списке и регистрирует для дальнейшего подключения.

1 Активация функции Bluetooth на сотовом телефоне.

Для некоторых сотовых телефонов не нужно выполнять никаких специальных операций для активации функции Bluetooth. Подробности см. в руководстве по эксплуатации к сотовому телефону.

2 Коснитесь [Настройки телефона] в "Меню телефона".

⇒ Подробности см. *Отображение Меню телефона* на стр. 52.

3 Коснитесь [Соединение].

4 Коснитесь [Добавить устр.] и затем коснитесь [Поиск устройств].

Система выполняет поиск сотовых телефонов с технологией Bluetooth, ожидающих подключения, и отображает их в списке при обнаружении такого устройства.

- Список может содержать до 10 сотовых телефонов в порядке обнаружения.

5 Подождите, пока в списке появится Ваш сотовый телефон.

- Если Вы не нашли нужный сотовый телефон в списке ожидающих подключения, убедитесь, что телефон находится в режиме ожидания подключения Bluetooth.

6 Коснитесь названия телефона, который Вы хотите зарегистрировать.

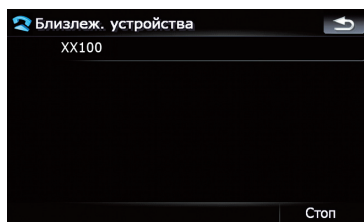

Появится запрос на ввод PIN-кода.

7 Введите PIN-код "1111" с помощью сотового телефона.

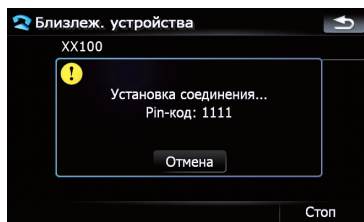

Если соединение успешно установлено, появится сообщение о завершении подключения, экран вернется в меню "Настройки телефона" посредством касания [OK].

Поиск определенного телефона

Если не удалось подключить сотовый телефон двумя описанными выше методами, попробуйте данный метод, если телефон обнаружен в списке.

1 Активация функции Bluetooth на сотовом телефоне.

Для некоторых сотовых телефонов не нужно выполнять никаких специальных операций для активации функции Bluetooth. Подробности см. в руководстве по эксплуатации к сотовому телефону.

2 Коснитесь [Настройки телефона] в “Меню телефона”.

⇒ Подробности см. *Отображение Меню телефона* на стр. 52.

3 Коснитесь [Соединение].

4 Коснитесь [Добавить устр.] и затем коснитесь [Выбрать опред. устройства].

5 Коснитесь названия модели сотового телефона, подлежащего подключению.

Система выполняет поиск сотовых телефонов с технологией Bluetooth, ожидающих подключения, и отображает их в списке при обнаружении такого устройства.

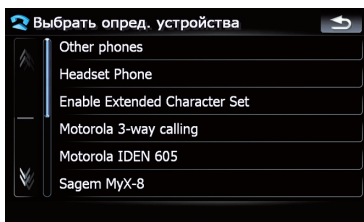

- Если в списке отсутствует нужное название модели телефона, коснитесь [Other phones], чтобы выполнить поиск сотового телефона, находящегося поблизости.

6 Выберите в списке сотовый телефон, который необходимо зарегистрировать.

Появится запрос на ввод PIN-кода.

7 Введите PIN-код “1111” с помощью сотового телефона.

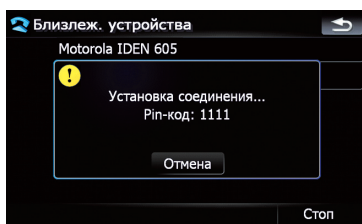

Если соединение успешно установлено, появится сообщение о завершении подключения, экран вернется в меню “Настройки телефона” посредством касания [OK].

Подключение с сотового телефона

Чтобы зарегистрировать сотовый телефон, можно перевести навигационную систему в режим ожидания и запросить подключение с сотового телефона.

1 Активация функции Bluetooth на сотовом телефоне.

Для некоторых сотовых телефонов не нужно выполнять никаких специальных операций для активации функции Bluetooth. Подробности см. в руководстве по эксплуатации к сотовому телефону.

2 Коснитесь [Настройки телефона] в “Меню телефона”.

⇒ Подробности см. *Отображение Меню телефона* на стр. 52.

Использование телефонной связи без снятия трубки

3 Коснитесь [Добавить устр.], затем коснитесь [Уст. парное соединение с моб. телефона].

Навигационная система ожидает соединения с помощью функции Bluetooth.

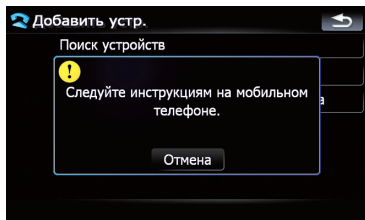

4 Зарегистрируйте навигационную систему в сотовом телефоне.

Если сотовый телефон запрашивает пароль, введите PIN-код (пароль) навигационной системы.

По завершении регистрации появится следующий экран.

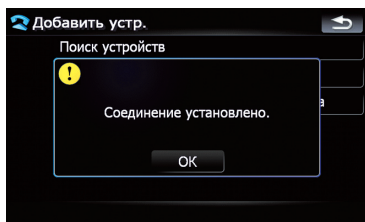

- При ошибке регистрации повторите процедуру с самого начала.

Подключение зарегистрированного сотового телефона

Навигационная система автоматически подключает сотовый телефон, выбранный в качестве целевого подключения. Однако нужно выполнить подключение вручную в случае, если:

- Зарегистрировано два или более сотовых телефонов, и Вы хотите вручную выбрать сотовый телефон для использования.
- Вы хотите восстановить соединение отключенного телефона.
- По каким-то причинам соединение не устанавливается автоматически.

При подключении вручную выполните следующую процедуру. Подключение может быть выполнено с помощью автоматического определения телефона навигационной системой.

- ➔ Подробности см. *Настройка автоматического соединения* на стр. 63.

1 Активация функции Bluetooth на сотовом телефоне.

Для некоторых сотовых телефонов не нужно выполнять никаких специальных операций для активации функции Bluetooth. Подробности см. в руководстве по эксплуатации к сотовому телефону.

2 Коснитесь [Настройки телефона] в "Меню телефона".

- ➔ Подробности см. *Отображение Меню телефона* на стр. 52.

3 Коснитесь [Соединение].

4 Коснитесь названия сотового телефона, который необходимо подключить.

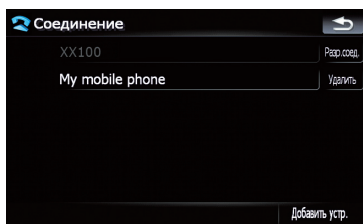

Начнется подключение.

Использование телефонной связи без снятия трубки

Если соединение успешно установлено, появится сообщение о завершении подключения, экран вернется в меню **“Настройки телефона”** посредством касания [ОК].

- Если ранее был подключен другой сотовый телефон, коснитесь [Разр.соед.], рядом с названием сотового телефона, чтобы отключить его и запустить подключение нужного телефона.
- Для отмены соединения сотового телефона, коснитесь [Отмена].
- Если подключение не удалось, проверьте, находится ли Ваш телефон в режиме ожидания подключения, и повторите попытку.

Отмена соединения сотового телефона

1 Коснитесь [Настройки телефона] в “Меню телефона”.

- ⇒ Подробности см. *Отображение Меню телефона* на стр. 52.

2 Коснитесь [Соединение].

3 Коснитесь [Разр.соед.] рядом с названием сотового телефона.

Удаление зарегистрированного телефона

Если Вы не собираетесь использовать зарегистрированный телефон с навигационной системой, его можно удалить из списка, чтобы освободить место для другого телефона.

- Если зарегистрированный телефон удален, все записи телефонной книги, история звонков данного телефона будут также удалены.

1 Коснитесь [Настройки телефона] в “Меню телефона”.

- ⇒ Подробности см. *Отображение Меню телефона* на стр. 52.

2 Коснитесь [Соединение].

3 Коснитесь [Удалить] рядом с названием сотового телефона.

Регистрация отменена.

Прием входящего звонка

Через навигационную систему можно использовать телефонное соединение без снятия трубки.

Ответ на входящий звонок

Система информирует о входящем звонке, выводя на экран сообщение и одновременно подавая звуковой сигнал.

Если [Предпочтения автоответа] установлен в режиме [Выкл.], чтобы ответить на звонок, необходимо снять трубку. Ответить на входящий звонок можно при отображении любого экрана, например, экрана карты или экрана настроек.

- Навигационную систему можно настроить на автоматический прием входящих звонков.
- ⇒ Подробности см. *Автоматический ответ на входящий звонок* на стр. 62.

1 При поступлении входящего звонка в нижней части экрана появляется операционное меню ответа на звонок.

- Кроме ответа на звонок можно выполнить другие операции.

2 Чтобы ответить на входящий звонок, коснитесь .

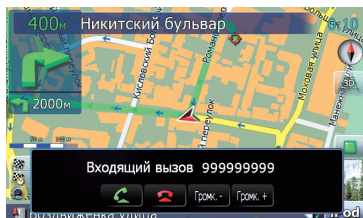

Использование телефонной связи без снятия трубки

При получении входящего звонка его можно отклонить, нажав .

- Во время разговора можно настроить уровень громкости. Для этого коснитесь [Громк. -] и [Громк. +], отображенного на экране (см. ниже) во время разговора.

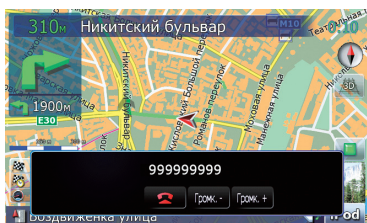

3 Чтобы завершить звонок, коснитесь .

Звонок завершен.

- Чтобы ответить на входящий звонок, нажмите **MULTI-CONTROL**. Нажатие **MULTI-CONTROL** во время получения звонка отключает телефон.
- Если голос звонящего абонента слишком тихий, можно настроить громкость приема голоса звонящего.
 - ➔ Подробнее о "Громкость телефона" см. *Настройка громкости телефона* на стр. 61.
- Во время окончания звонка вы можете услышать шум.

Отклонение входящего звонка

Входящий звонок можно отклонить.

➔ Подробнее см. *Автоматический ответ на входящий звонок* на стр. 62.

● Во время получения звонка, нажмите .

Звонок отклонен.

- Отклоненный звонок заносится в список пропущенных звонков.
 - ➔ Подробнее см. *Набор номера из списка* на стр. 58. 

Исходящий звонок

Вы можете сделать звонок несколькими способами.

Прямой набор номера

1 Коснитесь [Панель набора] в "Меню телефона".

➔ Подробности см. *Отображение Меню телефона* на стр. 52.

Появится экран прямого набора.

2 Для набора номера коснитесь цифровых клавиш.

Отобразится введенный телефонный номер.

Введенный номер

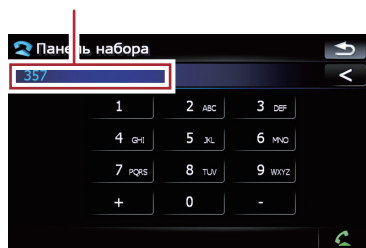

 :

Удалить введенный номер можно с конца по одной цифре. Продолжая нажимать эту кнопку, можно удалить все цифры.

 :

Возврат к предыдущему дисплею.

3 Коснитесь , чтобы сделать звонок.

- Чтобы отменить звонок после того, как система начнет набор, коснитесь .

4 Чтобы завершить звонок, коснитесь .

Набор номера из списка

Большинство недавно сделанных (набранных) звонков, а также принятые и пропущенные звонки хранятся в соответствующих списках. Вы можете просмотреть список истории звонков и набрать любой из содержащихся в нем номеров.

Вызов номера из истории набранных звонков

В истории набранных звонков сохраняется до 30 вызовов с одного зарегистрированного сотового телефона. Если звонки превышают 30 записей, старые удаляются и заменяются новыми.

1 Коснитесь [Набранные номера] в “Меню телефона”.

➔ Подробности см. *Отображение Меню телефона* на стр. 52.

2 Если Вы коснетесь записи списка, начнется набор номера.

- При касании [Детально], можно проверить запись перед выполнением звонка.
- Чтобы отменить звонок после того, как система начнет набор, коснитесь .

3 Чтобы завершить звонок, коснитесь .

Набор номера из истории принятых звонков

В истории принятых звонков сохраняется 30 вызовов для одного зарегистрированного телефона. Если звонки превышают 30 записей, старые удаляются и заменяются новыми.

1 Коснитесь [Принятые вызовы] в “Меню телефона”.

➔ Подробности см. *Отображение Меню телефона* на стр. 52.

2 Если Вы коснетесь записи списка, начнется набор номера.

- При касании [Детально], можно проверить запись перед выполнением звонка.
- Чтобы отменить звонок после того, как система начнет набор, коснитесь .

3 Чтобы завершить звонок, коснитесь .

Набор номера из истории пропущенных звонков

В истории пропущенных звонков сохраняется 20 вызовов для одного зарегистрированного телефона. Если число звонков превышает 20 записей, старые удаляются и заменяются новыми.

1 Коснитесь [Пропущенные вызовы] в “Меню телефона”.

➔ Подробности см. *Отображение Меню телефона* на стр. 52.

2 Если Вы коснетесь записи списка, начнется набор номера.

- При касании [Детально], можно проверить запись перед выполнением звонка.
- Чтобы отменить звонок после того, как система начнет набор, коснитесь .

3 Чтобы завершить звонок, коснитесь .

Вызов номера на “Контакты” экран

Определив запись, набор которой необходимо выполнить в экране “Контакты”, Вы можете выбрать номер и выполнить звонок.

1 Нажмите кнопку MENU, чтобы вызвать “Главное меню”.

2 Коснитесь [Контакты]. Появится экран “Контакты”.

Использование телефонной связи без снятия трубки

3 Переключите страницу списка для отображения нужной записи.

Если коснуться алфавитной закладки, Вы можете перейти к первой странице абонентов, чье имя начинается с этой буквы.

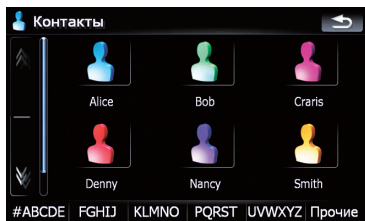

или ↻:

Отображает следующую или предыдущую страницу.

Алфавитные закладки

Переключает экран на начало страницы, включая записи абонентов, чьи имена начинаются с выбранной буквы.

При касании [#ABCDE] также отображаются страницы, включая записи абонентов, чьи имена начинаются с первых символов или цифр.

При касании [Прочие] отображаются страницы, включая записи, которые не относятся к другим закладкам.

4 Чтобы совершить звонок, коснитесь нужной записи в списке.

5 Чтобы завершить звонок, коснитесь



Набор телефонного номера с “Экран подтверждения карты”

Вы можете сделать звонок в найденное местоположение или в место, выбранное на экране карты при условии наличия телефонных номеров.

1 Чтобы отобразить “Экран подтверждения карты”, выполните поиск местоположений или переместите курсор и коснитесь



2 Коснитесь



, чтобы сделать звонок.

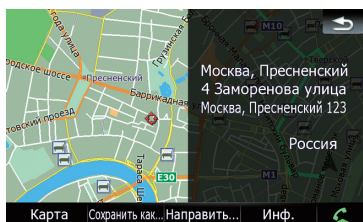

Чтобы отменить звонок после того, как система начнет набор, коснитесь



3 Чтобы завершить звонок, коснитесь



Быстрый звонок домой

Звонок домой можно выполнить, не вводя телефонный номер, если данный номер зарегистрирован.

● Коснитесь [Звонок домой] в “Меню телефона”.

Начинается набор домашнего номера.

- ☉ Подробности см. *Отображение Меню телефона* на стр. 52.
- ☐ Если домашний номер не был зарегистрирован, появится соответствующее сообщение. Коснитесь [Да], чтобы начать регистрацию.
- ☉ Подробности “Домашний адрес” см. *Настройка местоположения дома* на стр. 127. ☐

Озвучивание входящих коротких сообщений

Если сотовый телефон подключен к навигационной системе, при получении нового SMS на экране появляется следующее уведомление. Отображается “**Новое письмо от:** (имя отправителя)”, через восемь секунд уведомление исчезает.

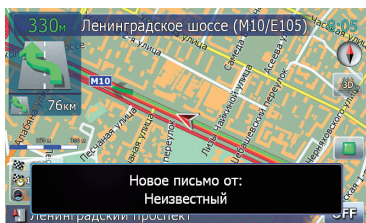

- ❑ Если необходимо удалить данное сообщение, коснитесь любой точки экрана.
- ❑ Если используется голосовая языковая функция с функцией TTS, возможен прием голосовых сообщений.
 - ➔ Подробности см. *Выбор языка* на стр. 127.

Передача телефонной книги

Номера из адресной книги зарегистрированного пользователя телефона можно перевести в телефонную книгу.

- ❑ Некоторые сотовые телефоны имеют ограниченные функции, поэтому не всегда возможна передача всей телефонной книги за один раз. В таком случае передавайте по одному адресу из телефонной книги с помощью сотового телефона.
- ❑ На один сотовый телефон можно максимум передать 400 записей. Записи свыше 400 не будут переданы. Если для одного лица зарегистрировано несколько номеров, например, рабочий и до-

машний, каждый номер рассматривается как отдельный.

- ❑ Каждая запись может содержать до 3 телефонных номеров.
- ❑ В зависимости от модели сотового телефона, подключенного к навигационной системе через Bluetooth, система не всегда может отображать телефонную книгу правильно (некоторые символы могут быть искажены).
- ❑ Если телефонная книга содержит изображения, передача данных телефонной книги может быть выполнена некорректно.

1 Подключите сотовый телефон, телефонную книгу которого необходимо передать.

- ➔ Подробности см. *Подключение зарегистрированного сотового телефона* на стр. 55.

2 Коснитесь [Передача тел. Книги] в “Меню телефона”.

Появится сообщение о подтверждении.

3 Проверьте сообщение и коснитесь [OK].

- ❑ Если какая-либо телефонная книга уже передана, появится сообщение с вопросом, хотите ли Вы принять замену данных.

4 Проверьте следующий экран и выполните передачу записей телефонной книги с сотового телефона.

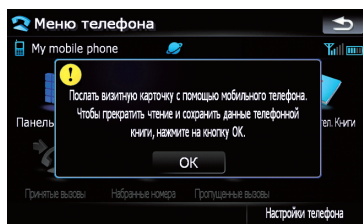

Начнется передача. Время передачи зависит от количества записей.

Использование телефонной связи без снятия трубки

- ❑ Вы можете выполнить передачу данных телефонной книги многократно, перед тем как коснуться [OK]. Если ваш сотовый телефон поддерживает только передачу по одной записи, отправьте все записи, которые необходимо передать, а затем коснитесь [OK].
- ❑ Если Ваш телефон может автоматически передать всю телефонную книгу, данный экран не будет отображен; сразу начнется передача.
- ❑ Переданные данные могут быть отредактированы в навигационной системе.

5 Когда появится сообщение о завершении, проверьте его и коснитесь [OK]. Передача завершена.

Очистка памяти

Вы можете очистить память любого элемента, соответствующего подключенному сотовому телефону: например, телефонной книги, истории набранных/принятых/пропущенных звонков и заданных наборов.

1 Коснитесь [Настройки телефона] в “Меню телефона”.

➔ Подробности см. *Отображение Меню телефона* на стр. 52.

2 Коснитесь [Очистить память].

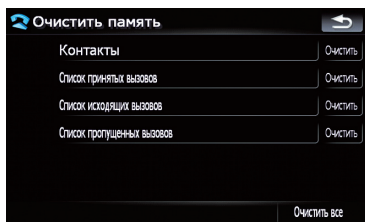

На этом экране можно выбрать следующие элементы:

Контакты:

Вы можете очистить зарегистрированную телефонную книгу.

Список принятых вызовов:

Вы можете очистить список принятых звонков.

Список исходящих вызовов :

Вы можете очистить список набранных номеров.

Список пропущенных вызовов:

Вы можете очистить список пропущенных звонков.

- ❑ Коснитесь [Очистить], чтобы отобразить сообщение о подтверждении очистки памяти.
- ❑ Коснитесь [Очистить все], чтобы очистить все данные, которые соответствуют подключенному сотовому телефону.

3 Коснитесь [OK].

Данные выбранной записи удаляются из памяти навигационной системы.

- ❑ Если Вы не хотите очистить выбранную память, коснитесь [Отмена].

Настройка функций телефона

Настройка громкости телефона

Можно настроить уровень громкости телефонной связи без снятия трубки.

1 Коснитесь [Громкость телефона] в “Меню телефона”.

➔ Подробности см. *Отображение Меню телефона* на стр. 52.

2 Настройте громкость, коснувшись бегунков [Мелодия звонка телефона] и [Голос телефона].

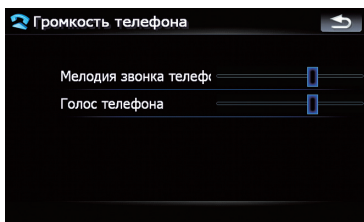

[Мелодия звонка телефона]:

Эта установка регулирует громкость мелодии входящего звонка.

[Голос телефона]:

Эта установка регулирует слышимость абонента при входящем звонке.

- Громкость телефона зависит от телефона звонящего абонента, настройки уровня громкости и других условий.

➔ Подробно о данной операции, см. *Ответ на входящий звонок* на стр. 56.

Остановка передачи волны Bluetooth

Остановить передачу электрических волн можно, выключив функцию Bluetooth. Если вы не используете беспроводную технологию Bluetooth, рекомендуется выбрать [Выкл.].

1 Коснитесь [Настройки телефона] в «Меню телефона».

➔ Подробности см. *Отображение Меню телефона* на стр. 52.

2 Коснитесь [Выкл.] в [Bluetooth вкл./выкл.].

Коснувшись [Bluetooth вкл./выкл.], вы переключаетесь между [Вкл.] и [Выкл.].

Автоматический ответ на входящий звонок

Навигационная система автоматически отвечает на входящие звонки сотового телефона. Ответить на звонок можно во время управления автомобилем и удерживания руля.

1 Коснитесь [Настройки телефона] в «Меню телефона».

➔ Подробности см. *Отображение Меню телефона* на стр. 52.

2 Коснитесь любой клавиши рядом с [Предпочтения автоответа] (например, кнопки [Выкл.], [Через 3 секунды]).

Появится окно настройки автоответчика.

3 Коснитесь элемента, чтобы осуществить конфигурацию.

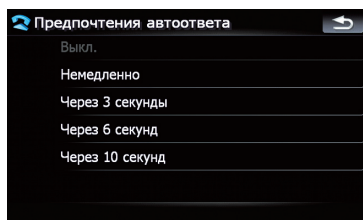

[Выкл.]: Нет функции автоответчика. Ответить с помощью снятия трубки

[Немедленно]: Отвечает немедленно

[Через 3 секунды]: Отвечает с задержкой в три секунды

[Через 6 секунд]: Отвечает с задержкой в шесть секунд

[Через 10 секунд]: Отвечает с задержкой в десять секунд

Использование телефонной связи без снятия трубки

Настройка функции автоматического отклонения звонка

Если данная функция включена, навигационная система автоматически отклоняет все входящие звонки.

1 Коснитесь [Настройки телефона] в “Меню телефона”.

⇒ Подробности см. *Отображение Меню телефона* на стр. 52.

2 Коснитесь [Отклонить все вызовы]. Коснувшись [Отклонить все вызовы], Вы переключаетесь между [Вкл.] и [Выкл.].

□ Если функция автоматического отклонения звонка и функция автоответчика настроены на [Вкл.], функция автоматического отклонения является приоритетной, и все входящие звонки автоматически отклоняются.

□ Если [Отклонить все вызовы] настроен на [Вкл.], отклоненные входящие звонки не будут сохраняться в списке пропущенных вызовов.

Устранение эха и снижение уровня шума

Использование телефонной связи без снятия трубки в автомобиле может сопровождаться эхом. Данная функция позволяет уменьшить уровень эха и шумов во время такой связи и поддержать определенный уровень качества звука.

1 Коснитесь [Настройки телефона] в “Меню телефона”.

⇒ Подробности см. *Отображение Меню телефона* на стр. 52.

2 Коснитесь [Эхо-канал].

Коснувшись [Эхо-канал], Вы переключаетесь между [Вкл.] и [Выкл.].

Настройка автоматического соединения

Если активирована функция автоматического соединения, навигационная система автоматически устанавливает соединение

с зарегистрированным телефоном, когда он попадает в соответствующий диапазон. Использование данной функции освободит Вас от необходимости устанавливать соединение.

□ Некоторые сотовые телефоны не поддерживают функцию автоматического установления соединения.

□ Данная система не запускает автоматическое соединение с зарегистрированным сотовым телефоном, если Вы находитесь в меню телефонной связи без снятия трубки “Function”.

1 Коснитесь [Настройки телефона] в “Меню телефона”.

⇒ Подробности см. *Отображение Меню телефона* на стр. 52.

2 Коснитесь [Автосоединение].

Коснувшись [Автосоединение], вы переключаетесь между [Вкл.] и [Выкл.].

□ Автоматическое соединение устанавливается в порядке регистрации номеров.

□ Некоторые сотовые телефоны не поддерживают функцию автоматического установления соединения.

Редактирование названия устройства

Вы можете изменить название устройства, отображаемое на сотовом телефоне (по умолчанию это [Pioneer Nav]).

1 Коснитесь [Настройки телефона] в “Меню телефона”.

⇒ Подробности см. *Отображение Меню телефона* на стр. 52.

2 Коснитесь [Правка имени].

Появится клавиатура для ввода названия.

Использование телефонной связи без снятия трубки

3 Коснитесь **<**, чтобы удалить текущее название, затем с помощью клавиатуры введите новое название.

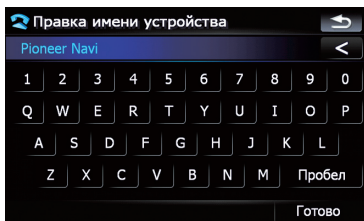

4 Коснитесь **[Готово]**.

Название изменено.

- В качестве названия устройства можно ввести до 30 символов.

Примечания по телефонной связи без снятия трубки

Общие замечания

- Не гарантируется подключения всех сотовых телефонов с функцией Bluetooth.
- Расстояние прямой видимости между навигационной системой и вашим сотовым телефоном не должно превышать 10 метров во время разговора, при передаче и отправке данных через Bluetooth. Однако расстояние передачи может быть меньше расчетного в зависимости от окружающих условий.
- В некоторых моделях сотовых телефонов динамики системы могут не воспроизводить сигнал звонка.
- Если на мобильном телефоне выбран режим межабонентской связи, телефонная связь без снятия трубки может не работать.

Регистрация и подключение

- Операции, выполняемые на сотовом телефоне, могут варьироваться в зависимости от типа. Подробную информацию можно получить в инструкции к сотовому телефону.
- В зависимости от сотового телефона функция передачи телефонной книги может не работать, даже если телефон подключен к навигационной системе. В

таком случае необходимо отключить телефон от системы, снова выполнить соединение, а затем осуществить передачу телефонной книги.

Выполнение и прием звонков

- Вы можете слышать шум в следующих ситуациях:
 - Когда Вы отвечаете на звонок с помощью кнопки на телефоне.
 - Когда абонент на другом конце вешает трубку.
- Если абонент на другом конце не может слышать своего абонента из-за эха, уменьшите уровень громкости для звонка с использованием телефонной связи без снятия трубки. Это может уменьшить эффект эхо.
- С некоторыми моделями телефона, даже если Вы нажимаете кнопку ответа на звонок, система телефонной связи без снятия трубки может не работать.
- Зарегистрированное имя появляется, если номер телефона входящего звонка уже зарегистрирован в телефонной книге. Если один номер телефона зарегистрирован на разные имена, они появляются на экране в алфавитном порядке.
- Если номер телефона входящего звонка не зарегистрирован в телефонной книге, появляется номер телефона входящего звонка.

История принятых звонков и история набранных номеров

- Звонки, сделанные с сотового телефона, или отредактированные на телефоне данные не отражаются в истории набранных номеров или телефонной книге навигационной системы.
- Вы не можете осуществить звонок на номер неизвестного пользователя (без номера телефона) из истории принятых звонков.
- Если звонки выполняются с сотового телефона, данные истории не будут записаны в навигационную систему.

Использование телефонной связи без снятия трубки

О передачи данных телефонной книги

- Если в телефонной книге сотового телефона содержится более 400 записей, возможно, не все записи загрузятся.
- В некоторых моделях телефона передача всех записей телефонной книги сразу может быть невозможна. В этом случае выполните передачу данных с мобильного телефона поочередно.
- В зависимости от телефона навигационная система может отображать телефонную книгу неверно (некоторые символы могут быть искажены, а имя и фамилия могут поменяться местами).
- Если в телефонной книге на сотовом телефоне имеются изображения, передача телефонной книги может быть выполнена некорректно (данные с изображениями нельзя передать с сотового телефона).
- В зависимости от модели сотового телефона, передача телефонной книги может быть невозможна.

Обновление программного обеспечения для беспроводной технологии Bluetooth

В будущем будет доступна загрузка файлов обновления. С помощью ПК вы сможете загружать последние версии файлов обновления.

- Перед загрузкой и установкой файлов обновления внимательно прочитайте инструкции на нашем сайте. Следуйте инструкциям с нашего сайта, в которых приводится описание процедуры, предшествующей отображению экрана для обновления.

1 Коснитесь [Настройки телефона] в “Меню телефона”.

- ⇒ Подробности см. *Отображение Меню телефона* на стр. 52.

2 Коснитесь [Обновление ПО Bluetooth].

Отображается текущая версия.

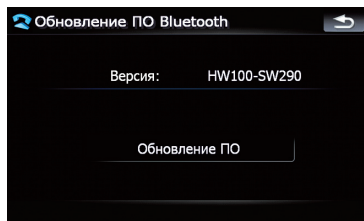

3 Коснитесь [Обновление ПО].

Обновление запущено.

Вы можете воспроизводить обычные музыкальные CD на встроенном приводе навигационной системы. В данном разделе описаны эти операции.

1 Вставьте диск в слот для загрузки дисков.

Воспроизведение начинается с первого трека на CD.

2 Коснитесь [DISC] в меню “Источник AV”, чтобы отобразить экран “CD”.

⇒ Подробно о данной операции, см. *Обзор экранов* на стр. 22.

3 Используйте клавиши сенсорной клавиатуры на экране для управления воспроизведением диска.

Чтение с экрана

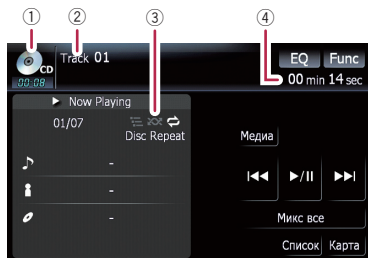

① Значок источника

Показывает, какой источник выбран.

② Индикатор номера трека

Показывает номер воспроизводимого в данный момент трека.

③ Индикатор повтора/воспроизведения в произвольном порядке/сканирования

Представленные ниже пометки показывают текущий статус воспроизведения.

и диапазон повтора: Отображает текущий диапазон повтора

: Воспроизведение в произвольном порядке

: Сканирование

④ Индикатор времени воспроизведения

Показывает прошедшее время воспроизведения текущего трека.

Использование клавиш сенсорной панели

Клавиши сенсорной панели

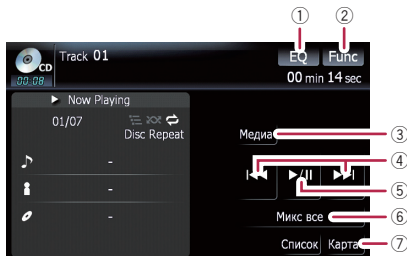

① Вызов кривых эквалайзера

⇒ Подробности см. *Вызов кривых эквалайзера* на стр. 133.

② Отображение меню “Function”

⇒ Подробности см. *Использование меню “Function”* на стр. 67.

③ Переключение части воспроизведения

⇒ Подробности см. *Переключение части воспроизведения* на стр. 68.

④ Перемещение по треку вперед или назад

Коснувшись [], Вы перемещаетесь на начало следующего трека. Коснувшись один раз [], Вы перемещаетесь на начало текущего трека. Коснувшись еще раз, Вы перейдете к предыдущему треку.

Быстрое перемещение по списку вперед или назад

Коснувшись и удерживая [] или [], Вы выполните быструю перемотку назад или вперед.

Быстрое перемещение по списку назад отменяется, как только Вы доходите до первого трека на диске.

Поворот **MULTI-CONTROL** влево или вправо, позволяет выполнить описанные выше операции.

⑤ Воспроизведение и пауза

Коснувшись [], вы переключаетесь между “воспроизведением” и “паузой”.

⑥ Перемешать все

Все песни на диске можно воспроизводить в произвольном порядке, коснувшись одной клавиши.

Воспроизведение аудио-CD

- Чтобы отменить воспроизведение в произвольном порядке, переключите [Произвольный] на [Выкл.] в меню "Function".

⑦ Отображение экрана карты

Выбор трека из списка

Данный список отображает названия треков, название файлов или имена папок на диске и позволяет выбрать один из них для воспроизведения.



1 Коснитесь [Список].

2 Для возврата в предыдущий экран коснитесь [Детали].

- Коснувшись или , Вы перейдете на следующую или предыдущую страницу списка.
- При отсутствии соответствующей информации появится знак "-".

Использование меню "Function"

1 Коснитесь [DISC] в меню "Источник AV", чтобы отобразить экран "CD".

- ➔ Подробно о данной операции, см. *Обзор экранов* на стр. 22.

2 Коснитесь [Func].

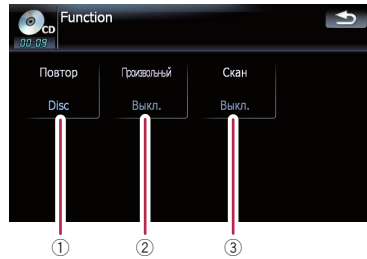

① Повторное воспроизведение

При каждом касании [Повтор] происходит изменение установок в следующей последовательности:

- **Disc** — Повторное воспроизведение текущего диска
- **Дорожка** — Повторное воспроизведение текущего трека

- Во время поиска трека или быстрого перемещения по списку вперед или назад воспроизведение автоматически отменяется.

② Воспроизведение треков в случайном порядке

Коснувшись [Произвольный], Вы переключаетесь между [Вкл.] и [Выкл.].

③ Сканирование треков CD

Коснувшись [Скан], Вы переключаетесь между [Вкл.] и [Выкл.]. Сканирование позволяет прослушивать первые 10 секунда каждого трека CD. Определите нужный трек, коснитесь [Скан], чтобы отменить сканирование.

- По окончании сканирования CD снова начинается обычное воспроизведение треков.

С помощью встроенного привода навигационной системы можно воспроизводить диск, содержащий сжатые аудиофайлы. В данном разделе описаны соответствующие операции.

□ В данном разделе файлы MP3, WMA, AAC попадают под определение “сжатый аудиофайл”.

1 Вставьте диск в слот для загрузки дисков.

Воспроизведение начинается с первого файла ПЗУ.

2 Коснитесь [DISC] в меню “Источник AV”, чтобы отобразить экран “ROM”.

⇒ Подробно о данной операции, см. *Обзор экранов* на стр. 22.

3 Для воспроизведения диска используйте этот экран ROM.

⇒ Подробности см. *Использование клавиш сенсорной панели* на стр. 68.

Чтение с экрана

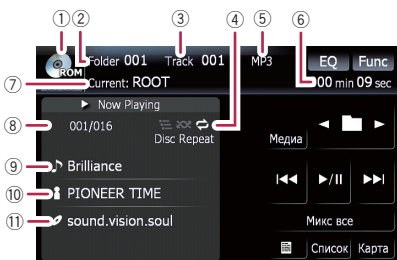

① Значок источника

Показывает, какой источник выбран.

② Индикатор номера папки

Показывает номер воспроизводимой в данный момент папки.

③ Индикатор трека

Показывает воспроизводимый в данный момент трек.

④ Индикатор повтора/воспроизведения в произвольном порядке/сканирования

Представленные ниже пометки показывают текущий статус воспроизведения.

и диапазон повтора: Отображает текущий диапазон повтора

: Воспроизведение в произвольном порядке

: Сканирование

⑤ Индикатор типа файла

Показывает тип воспроизводимого в данный момент файла.

⑥ Индикатор времени воспроизведения

Показывает прошедшее время воспроизведения текущего трека.

⑦ Индикатор названия папки

Показывает название воспроизводимой в данный момент папки.

⑧ Индикатор номера песни

Показывает номер воспроизводимой песни в выбранном списке.

⑨ Индикатор названия песни

Показывает название воспроизводимой песни.

⑩ Индикатор имени исполнителя

Показывает название исполнителя воспроизводимой песни.

⑪ Индикатор названия альбома

Показывает название альбома песни.

Использование клавиш сенсорной панели

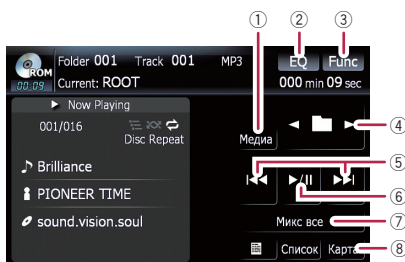

① Переключение части воспроизведения

При воспроизведении диска, содержащего несколько различных типов мультимедийных файлов, Вы можете переключать типы файлов для воспроизведения.

Несколько раз коснитесь [Медиа], чтобы переключиться между следующими типами мультимедийных файлов:

CD (аудиоданные (CD-DA)) — **ROM** (сжатый аудиофайл) — **DivX** (видеофайлы DivX)

Воспроизведение музыкальных файлов с ПЗУ

- ❑ Клавиши сенсорной клавиатуры появляются только при воспроизведении диска, содержащего несколько различных типов мультимедийных файлов.
- ② **Вызов кривых эквалайзера**
 - ➔ Подробности см. *Вызов кривых эквалайзера* на стр. 133.
- ③ **Отображение меню “Function”**
 - ➔ Подробности см. *Использование меню “Function”* на стр. 70.
- ④ **Выберите предыдущую или следующую папку**
 - ❑ С помощью сенсорных клавиш можно выбрать предыдущую или следующую папку и воспроизвести первый трек в этой папке. Вы не можете выбрать папку, которая не содержит сжатый аудиофайл.
- ⑤ **Перемещение по треку вперед или назад**

Коснувшись [▶▶], Вы перемещаетесь на начало следующего трека. Коснувшись один раз [◀◀], Вы перемещаетесь на начало текущего трека. Коснувшись еще раз, Вы перейдете к предыдущему треку.

Быстрое перемещение по списку вперед или назад

Коснувшись и удерживая [◀◀] или [▶▶], Вы выполните быструю перемотку назад или вперед.

 - ❑ Быстрое перемещение по списку отменяется после достижения начала первого файла диапазона повтора.
 - ❑ При использовании сжатых аудиофайлов и быстром перемещении по списку звук отсутствует.
 - ❑ Поворот **MULTI-CONTROL** влево или вправо, позволяет выполнить описанные выше операции.
- ⑥ **Воспроизведение и пауза**

Коснувшись [▶/||], вы переключаетесь между “воспроизведением” и “паузой”.
- ⑦ **Перемешать все**

Все песни на диске можно воспроизводить в произвольном порядке, коснувшись одной клавиши.

 - ❑ Если диск содержит несколько различных типов мультимедийных файлов, все треки внутри текущей части

(“CD” или “ROM”) воспроизводятся в произвольном порядке.

- ❑ Чтобы отменить воспроизведение в произвольном порядке, переключите [Произвольный] на [Выкл.] в меню “Function”.
- ⑧ **Отображение экрана карты**

Выбор трека из списка

В списке можно просмотреть названия треков или названия папок на диске. При касании папки из списка можно просмотреть ее содержание. Чтобы воспроизвести трек из списка, достаточно коснуться его.

1 Коснитесь [Список].

Появится список названий треков и папок.

2 Коснитесь нужной папки или трека в списке.

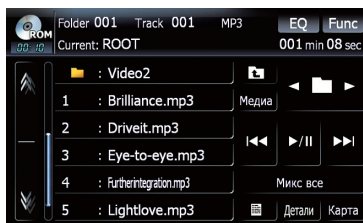

Коснувшись [↕] или [↕], Вы перейдете на следующую или предыдущую страницу списка.

Коснитесь [⌂], чтобы отобразить содержание верхней папки (родительской папки). Если отображается список самой верхней папки, использовать [⌂] невозможно.

- ❑ Если выбранная папка не содержит воспроизводимых треков, список треков не отображается.

Просмотр прилагающейся текстовой информации

Может отображаться текстовая информация, записанная на диске, содержащем сжатый аудиофайл.

● Коснитесь .

Отображается следующий блок информации.

- **Album Title** : (название альбома)
- **Track Title** : (название трека)
- **Folder Title** : (название папки)
- **File Name** : (название файла)
- **Artist Name** : (имя исполнителя)

Если на диск, содержащий сжатый аудио-файл, не была записана определенная информация, на экране ничего не отобразится.

- Если в течение 30 секунд не была активирована ни одна функция, экран автоматически вернется в обычное состояние. 

Использование меню "Function"

1 Коснитесь [DISC] в меню "Источник AV", чтобы отобразить экран "ROM".

- ⇒ Подробно о данной операции, см. *Обзор экранов* на стр. 22.

2 Коснитесь [Func].

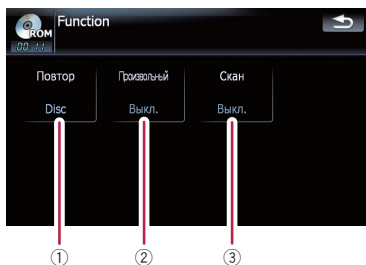

① Повторное воспроизведение

При каждом касании [Повтор] происходит изменение установок в следующей последовательности:

- **Папка** — Повторяет воспроизведение текущей папки
- **Disc** — Повторяет воспроизведение всех сжатых аудиофайлов
- **Дорожка** — Повторное воспроизведение текущего трека

- Если во время повторного воспроизведения выбирается другая папка, диапазон повтора меняется на [Disc].

- Если выполняется быстрое перемещение по списку [Дорожка], диапазон повтора воспроизведения меняется на [Папка].
- Если выбрано [Папка], невозможно выполнить воспроизведение папки, вложенной в данную.
- При воспроизведении дисков, содержащих сжатые аудиофайлы и аудиоданные (CD-DA), повторное воспроизведение выполняется внутри сеанса воспроизводимых данных даже при выборе [Disc].

② Воспроизведение треков в случайном порядке

Касание [Произвольный] переключает [Вкл.] и [Выкл.]. При использовании ROM треки в текущем диапазоне повторного воспроизведения проигрываются в произвольном порядке.

- Если вы переведете [Произвольный] на [Вкл.], когда диапазон повторного воспроизведения установлен в режим [Дорожка], диапазон повторного воспроизведения автоматически изменится на [Папка].

③ Сканирование папок и треков

Функция сканирования позволяет прослушать первые 10 секунд каждого трека. Сканирование выполняется только в диапазоне текущего повторного воспроизведения.

Касание [Скан] переключает [Вкл.] и [Выкл.]. Определив нужный трек, коснитесь [Скан], чтобы отключить функцию сканирования.

- После завершения сканирования трека или папки, снова начнется стандартное воспроизведение треков.
- Если вы переведете [Произвольный] на [Вкл.], когда диапазон повторного воспроизведения установлен в режим [Дорожка], диапазон повторного воспроизведения автоматически изменится на [Папка].
- Если Вы переведете [Скан] в [Вкл.], когда диапазон повторного воспроизведения установлен в режим [Disc], сканирование выполняется только для первых треков каждой папки. 

Воспроизведение DVD-Video

Вы можете воспроизводить DVD-Video на встроенном приводе навигационной системы. В данном разделе описана работа DVD-Video.

Чтение с экрана

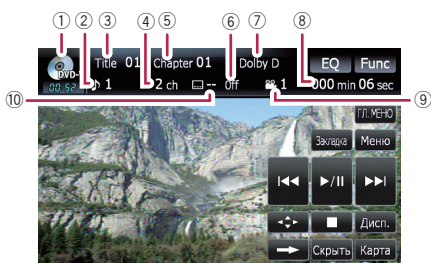

- ① **Значок источника**
Показывает, какой источник выбран.
- ② **Индикатор аудиотрека**
Показывает номер аудиотрека и выбранный язык аудиотрека.
- ③ **Индикатор номера названия**
Показывает номер воспроизводимого названия.
- ④ **Индикатор аудиоканала**
Показывает тип текущего аудиоканала, например, "Mch" (Мультиканала).
- ⑤ **Индикатор номера главы**
Показывает воспроизводимую главу.
- ⑥ **Индикатор языка субтитров**
Показывает выбранный язык субтитров.
- ⑦ **Индикатор формата цифрового звука**
Показывает выбранный формат цифрового звука (формат объемного звука).
- ⑧ **Индикатор времени воспроизведения**
Показывает прошедшее время воспроизведения текущего названия.
- ⑨ **Индикатор угла просмотра**
Показывает выбранный угол просмотра.
- ⑩ **Индикатор номера субтитров**
Показывает выбранный номер субтитра. ■

Использование клавиш сенсорной панели

Экран воспроизведения (страница 1)

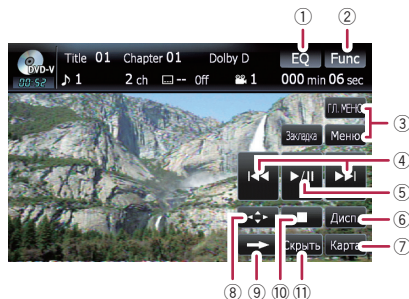

Экран воспроизведения (страница 2)

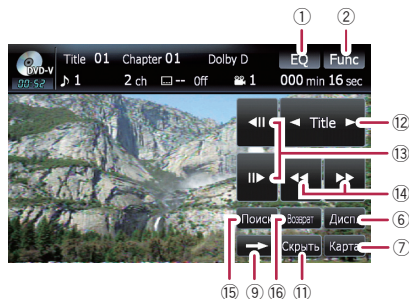

Экран воспроизведения (страница 3)

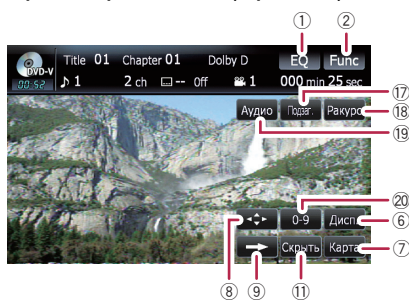

- С некоторыми дисками может отображаться значок ∅, что означает, что операция недействительна.
- ① **Вызов кривых эквалайзера**
➔ Подробности см. *Вызов кривых эквалайзера* на стр. 133.
- ② **Отображение меню "Function"**

- ⇒ Подробности см. *Использование меню "Function"* на стр. 74.
- ③ **Отображение DVD-меню**
Вы можете отобразить меню, коснувшись [**Меню**] или [**ГЛ. МЕНЮ**] во время воспроизведения диска. Коснувшись одной из этих клавиш еще раз, вы начинаете воспроизведение с места, выбранного в меню. Подробнее об этом читайте в руководстве к диску.
- ④ **Перемещение на начало или на конец**
Коснувшись [**▶▶**], Вы перемещаетесь на начало следующей главы. Коснувшись один раз [**◀◀**], Вы перемещаетесь на начало текущей главы. Коснувшись еще раз, Вы перейдете к предыдущей главе.
 Поворот **MULTI-CONTROL** влево или вправо, позволяет выполнить описанные выше операции.
- ⑤ **Воспроизведение и пауза**
Коснувшись [**▶/||**], вы переключаетесь между "воспроизведением" и "паузой".
- ⑥ **Переключение дисплея**
Касание [**Дисп.**] изменяет индикацию информационной панели следующим образом:
Дисплей данных о диске — Дисплей диапазон повтора и дисплей выбора L/R
- ⑦ **Отображение экрана карты**
- ⑧ **Отображение вспомогательной клавиатуры DVD меню**
⇒ Подробности см. *Работа в меню DVD с помощью клавиш сенсорной панели* на стр. 74.
- ⑨ **Переход на следующую страницу клавиш сенсорной панели**
- ⑩ **Остановка воспроизведения**
- ⑪ **Скрывает сенсорную клавиатуру**
Касание [**Скрыть**] скрывает сенсорную клавиатуру. Коснитесь ЖК-экрана в любой точке, чтобы снова отобразить сенсорную клавиатуру.
- ⑫ **Перемещение по названию вперед или назад**
Касание [**▶**] позволяет переместиться в начало следующего названия. Касание [**◀**] перемещает к началу предыдущего названия.
- ⑬ **Покадровое воспроизведение (или замедленное воспроизведение)**
⇒ Подробности см. *Покадровое воспроизведение* на стр. 74.
⇒ Подробности см. *Замедленное воспроизведение* на стр. 74.
- ⑭ **Быстрое перемещение по списку**
Коснитесь [**◀◀**] или [**▶▶**], чтобы выполнить быструю перемотку вперед или назад.
Если коснуться и удерживать [**◀◀**] или [**▶▶**] в течение пяти секунд, быстрая перемотка вперед/назад продолжается даже, если отпустить соответствующие клавиши. Чтобы возобновить воспроизведение в нужном месте, коснитесь [**▶/||**], [**◀◀**] или [**▶▶**].
- ⑮ **Укажите главу, которую Вы хотите воспроизвести, или время, с которого Вы хотите начать воспроизведение, введя цифру**
 Подробности см. *Поиск нужной сцены и запуск воспроизведения в определенное время* на стр. 73.
- ⑯ **Выполнение операции (такой как возобновление), сохраненной на диске**
При использовании DVD с указанной точкой записи, показывающей место возврата, DVD возвращается к этой точке и начинает воспроизведение с этой точки.
- ⑰ **Изменение языка субтитров (мультиязычные субтитры)**
Каждое касание [**Подзаг.**] переключает язык субтитров.
- ⑱ **Изменение угла просмотра (многоугольный просмотр)**
Каждое касание [**Ракурс**] переключает углы просмотра.
 Во время воспроизведения кадра сцены во многоугольном просмотре, появляется значок угла . Включить или отключить отображение значка угла просмотра можно с помощью меню "Уст. DVD".
⇒ Подробности см. *Настройка угла отображения знаков* на стр. 84.
- ⑲ **Изменение языка аудио и аудиосистем (Мульти-аудио)**
Каждое касание [**Аудио**] переключает язык аудио и аудиосистемы.
 DTS аудио не может быть выведено, поэтому необходимо выбрать другие установки кроме DTS.

Воспроизведение DVD-Video

- ❑ Отображает указатели, такие как MPEG-A и Mch, показывающие, какая аудиосистема записана на DVD. В зависимости от настроек воспроизведение не всегда возможно с указанной аудиосистемой.
- ② **Ввод цифровых команд**
- ➔ Подробности см. *Прямой поиск по номеру* на стр. 73.

Возобновление воспроизведения (Закладка)

Функция Закладки позволяет возобновить воспроизведение с выбранной сцены при последующей загрузке диска.

Коснитесь [Закладка]:

Вы можете установить закладку в любую точку на каждом из пяти дисков. При попытке запомнить точку для того же диска предыдущая будет переписана новой.

- ❑ Чтобы удалить закладку с диска, коснитесь и удерживайте [Закладка] во время воспроизведения.

Нажмите и удерживайте кнопку EJECT:

Также можно установить закладку для одного диска нажатием и удержанием кнопки EJECT. При последующей загрузке диска воспроизведение возобновится именно с этой закладки. При установке новой закладки таким образом предыдущая закладка(и) будет переписана и заменена.

- ❑ При воспроизведении приоритет отдается закладке, установленной именно таким способом, а не закладке, установленной с помощью [Закладка].

Поиск нужной сцены и запуск воспроизведения в определенное время

Вы можете найти нужную сцену, указав название или главу и время.

- ❑ Поиск по главе и времени невозможен, если воспроизведение диска прекращено.

- 1 Коснитесь [Поиск], затем коснитесь [Заголовок] (название), [Раздел] (глава), [Время] (время).

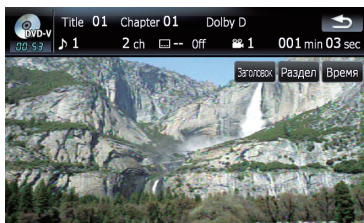

- 2 Коснитесь клавиш, чтобы ввести нужный номер или время, затем коснитесь [Ввод].

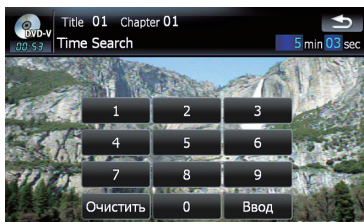

Для названий и глав

- Чтобы выбрать 3, коснитесь по очереди [3] и [Ввод].
- Чтобы выбрать 10, коснитесь по очереди [1] и [0] и [Ввод].

Для времени (поиск по времени)

- Чтобы выбрать 5 минут 03 секунд, коснитесь по очереди [5], [0], [3] и [Ввод].
- Чтобы выбрать 71 минуту 00 секунд, коснитесь по очереди [7], [1], [0], [0] и [Ввод].
- ❑ Для отмены ввода цифр, коснитесь [Очистить].

Прямой поиск по номеру

Эту функцию можно использовать, если необходимо ввести цифровую команду во время воспроизведения DVD.

- 1 Коснитесь [0-9].
- 2 Коснитесь клавиш с [0] по [9], чтобы ввести нужный номер.

3 Во время отображения ввода цифр коснитесь [Ввод].

Использование меню DVD

Выполнять операции в меню DVD можно, непосредственно касаясь пунктов меню на экране.

В зависимости от содержания DVD-дисков данная функция может не работать надлежащим образом. В таком случае необходимо использовать сенсорную панель для работы в меню DVD.

1 Коснитесь экрана, чтобы отобразить клавиши сенсорной панели.

2 Коснитесь [ГЛ. МЕНЮ] или [Меню], чтобы отобразить клавиши сенсорной панели для работы в меню DVD.

3 Коснитесь нужного пункта меню.

Работа в меню DVD с помощью клавиш сенсорной панели

Если пункты меню DVD появляются в нижней части экрана, сенсорные клавиши могут перекрыть их. В этом случае выберите пункты, используя сенсорные клавиши.

1 Коснитесь [▲], [▼] [◀] или [▶], чтобы отобразить нужный пункт меню.

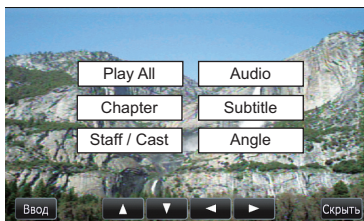

Если сенсорные клавиши меню DVD исчезли, коснитесь любого места экрана или , чтобы отобразить их вновь.

2 Коснитесь [Ввод].

Воспроизведение начинается с выбранного пункта меню. Способ отображения меню зависит от диска.

Покадровое воспроизведение

Позволяет передвигать кадр за кадром во время воспроизведения.

● Коснитесь [II▶] во время воспроизведения.

Каждое касание [II▶] позволяет сдвигать кадр вперед.

Для возврата к нормальному воспроизведению коснитесь [▶/III].

Покадровое воспроизведение некоторых дисков может быть нечетким.

Замедленное воспроизведение

Позволяет воспроизводить запись на низкой скорости.

1 Коснитесь и удерживайте [II▶] до тех пор, пока  не отобразится во время воспроизведения.

После отображения значка  начинается воспроизведение на низкой скорости.

Для возврата к нормальному воспроизведению коснитесь [▶/III].

2 Коснитесь [◀II] или [II▶], чтобы настроить скорость замедленного воспроизведения.

Каждое касание [◀II] или [II▶] позволяет изменить скорость на четыре шага в следующем порядке:

1/16 ↔ 1/8 ↔ 1/4 ↔ 1/2

Во время замедленного воспроизведения звука нет.

Замедленное воспроизведение некоторых дисков может быть нечетким.

Обратное замедленное воспроизведение невозможно. 

Использование меню "Function"

1 Коснитесь [DISC] в меню "Источник AV", чтобы отобразить экран "DVD-V".

⇒ Подробно о данной операции, см. *Обзор экранов* на стр. 22.

2 Коснитесь экрана, чтобы отобразить клавиши сенсорной панели.

Воспроизведение DVD-Video

3 Коснитесь [Func].



① Повторное воспроизведение

При каждом касании [Повтор] происходит изменение установок в следующей последовательности:

- **Заголовок** — Повторное воспроизведение только текущего названия
- **Раздел** — Повторное воспроизведение текущей главы
- **Disc** — Повторное воспроизведение текущего диска
- Если Вы выполняете поиск главы (названия), быстрое перемещение вперед/назад или замедленное воспроизведение, повторное воспроизведение диапазона меняется на [Disc].

② Выбор аудиовыхода

При воспроизведении DVD, аудиозапись на которые выполнялась с помощью LPCM, можно переключать аудиовыход. Несколько раз коснитесь [Выбор Л/П], чтобы на экране отобразился нужный аудиовыход.

При каждом касании [Повтор] происходит изменение установок в следующей последовательности:

- **L+R** — Левый и правый
- **L** — Левый
- **R** — Правый
- **L/R** — Перемешивание левого и правого
- Данная функция недоступна, если воспроизведение диска было остановлено.

③ Установочные настройки DVD

- ⇒ Подробности см. *Отображение меню Устр. DVD* на стр. 83.

С помощью встроенного привода навигационной системы можно воспроизводить DVD-VR (формат записи DVD Video). В данном разделе описаны операции воспроизведения DVD-VR.

Чтение с экрана

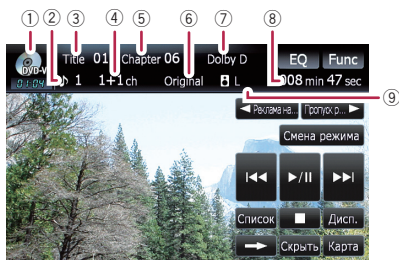

- 1 **Значок источника**
Показывает, какой источник выбран.
- 2 **Индикатор аудиотрека**
Отображает номер выбранного аудиотрека.
- 3 **Индикатор номера названия**
Показывает номер воспроизводимого названия.
- 4 **Индикатор аудиоканала**
Показывает тип текущего аудиоканала, например, "Mch" (Мультиканала).
- 5 **Индикатор номера главы**
Показывает воспроизводимую главу.
- 6 **Индикатор режима воспроизведения**
Показывает текущий режим воспроизведения.
⇒ Подробности см. *Переключение режима воспроизведения* на стр. 78.
- 7 **Индикатор формата цифрового звука**
Показывает выбранный формат цифрового звука (формат объемного звука).
- 8 **Индикатор времени воспроизведения**
Показывает прошедшее время воспроизведения текущего названия.
- 9 **Индикатор условия перемешивания**
Показывает текущее условие перемешивания.

Использование клавиш сенсорной панели

Экран воспроизведения (страница 1)

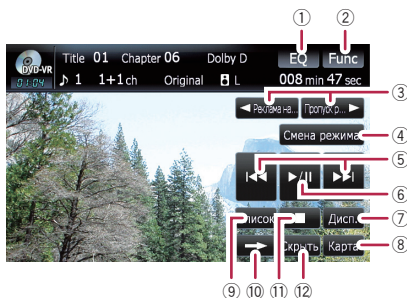

Экран воспроизведения (страница 2)

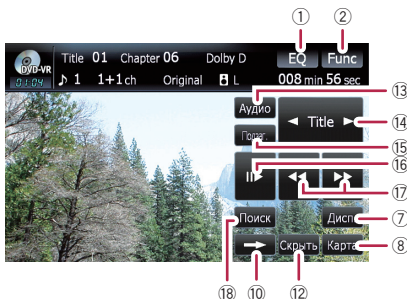

- ❑ С некоторыми дисками может отображаться значок , что означает, что операция недействительна.
- 1 **Вызов кривых эквалайзера**
⇒ Подробности см. *Вызов кривых эквалайзера* на стр. 133.
- 2 **Отображение меню "Function"**
⇒ Подробности см. *Использование меню "Function"* на стр. 79.
- 3 **◀ Реклама назад/Пропуск рекламы ▶**
⇒ Подробности см. *Использование короткой функции пропуска* на стр. 78.
- 4 **Переключение режима воспроизведения**
⇒ Подробности см. *Переключение режима воспроизведения* на стр. 78.
- 5 **Перемещение на начало или на конец**

Воспроизведение DVD-VR

- Коснувшись [▶▶], Вы перемещаетесь на начало следующей главы. Коснувшись один раз [◀◀], Вы перемещаетесь на начало текущей главы. Коснувшись еще раз, Вы перейдете к предыдущей главе.
- Поворот **MULTI-CONTROL** влево или вправо, позволяет выполнить описанные выше операции.
- ⑥ **Воспроизведение и пауза**
Коснувшись [▶/II], вы переключаетесь между “воспроизведением” и “паузой”.
- ⑦ **Переключение дисплея**
Касание [Дисп.] изменяет информацию следующим образом:
Дисплей данных о диске — Дисплей диапазона повтора
- ⑧ **Отображение экрана карты**
- ⑨ **Отображение списка названий**
Отображает список названий, записанный на диск.
- ⑩ **Переход на следующую страницу клавиш сенсорной панели**
- ⑪ **Остановка воспроизведения**
- ⑫ **Скрывает сенсорную клавиатуру**
Касание [Скрыть] скрывает сенсорную клавиатуру. Коснитесь ЖК-экрана в любой точке, чтобы снова отобразить сенсорную клавиатуру.
- ⑬ **Изменение языка аудио и аудиосистем (Мульти-аудио)**
Каждое касание [Аудио] переключает язык аудио и аудиосистемы.
 Отображает указатели, такие как MPEG-A и Mch, показывающие, какая аудиосистема записана на DVD. В зависимости от настроек воспроизведение не всегда возможно с указанной аудиосистемой.
- ⑭ **Перемещение по названию вперед или назад**
Касание [▶] позволяет переместиться в начало следующего названия. Касание [◀] перемещает к началу предыдущего названия.
- ⑮ **Изменение языка субтитров (мультиязычные субтитры)**
Каждое касание [Подзаг.] переключает язык субтитров.
- ⑯ **Покадровое воспроизведение (или замедленное воспроизведение)**

- ⇒ Подробности см. *Покадровое воспроизведение* на стр. 79.
- ⇒ Подробности см. *Замедленное воспроизведение* на стр. 79.

- ⑰ **Быстрое перемещение по списку**
Коснитесь [◀◀] или [▶▶], чтобы выполнить быструю перемотку вперед или назад.
Если коснуться и удерживать [◀◀] или [▶▶] в течение пяти секунд, быстрая перемотка вперед/назад продолжается даже, если отпустить соответствующие клавиши. Чтобы возобновить воспроизведение в нужном месте, коснитесь [▶/III], [◀◀] или [▶▶].
- ⑱ **Укажите главу, которую Вы хотите воспроизвести, или время, с которого Вы хотите начать воспроизведение, введя цифру**
⇒ Подробности см. *Поиск нужной сцены и запуск воспроизведения в определенное время* на стр. 77.

Поиск нужной сцены и запуск воспроизведения в определенное время

Вы можете найти нужную сцену, указав название или главу и время.

- Поиск по главе и времени невозможен, если воспроизведение диска прекращено.

1 Коснитесь [Поиск], затем коснитесь [Заголовок] (название), [Раздел] (глава), [Время] (время).

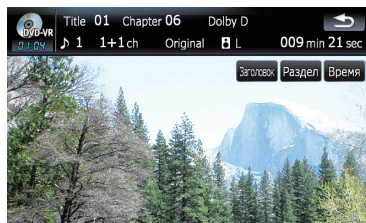

2 Коснитесь клавиш, чтобы ввести нужный номер или время, затем коснитесь [Ввод].

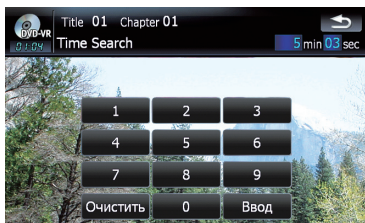

Для названий и глав

- Чтобы выбрать 3, коснитесь по очереди [3] и [Ввод].
- Чтобы выбрать 10, коснитесь по очереди [1] и [0] и [Ввод].

Для времени (поиск по времени)

- Чтобы выбрать 5 минут 03 секунд, коснитесь по очереди [5], [0], [3] и [Ввод].
- Чтобы выбрать 71 минуту 00 секунд, коснитесь по очереди [7], [1], [0], [0] и [Ввод].
- Для отмены ввода цифр, коснитесь [Очистить].

Переключение режима воспроизведения

Есть два способа воспроизведения дисков DVD-VR; **Original** (оригинальный) и **Playlist** (через список воспроизведения).

- Названия, созданные с помощью записывающего устройства DVD, называются оригинальными. Измененные названия на основе оригинальных называются списком воспроизведения. Списки воспроизведения создаются на дисках DVD-R/-RW.

● Коснитесь [Смена режима], чтобы изменить режим воспроизведения. При изменении режима воспроизведение начинается с начала выбранного режима.

Использование короткой функции пропуска

Данная функция позволяет пропускать определенный интервал во время воспроизведения видео. Часто используется для пропуска рекламы на дисках DVD-VR.

● Чтобы выполнить такую перемотку, коснитесь [◀ Реклама назад] или [Пропуск рекламы ▶].

Каждое касание [◀ Реклама назад] или [Пропуск рекламы ▶] изменяет шаги в следующем порядке:

◀ Реклама назад

5 сек. — 15 сек. — 30 сек. — 1 мин. — 2 мин. — 3 мин. — 0 сек.

Пропуск рекламы ▶

30 сек. — 1 мин. — 1,5 мин. — 2 мин. — 3 мин. — 5 мин. — 10 мин. — 0 сек.

Воспроизведение с помощью выбора из списка названий

Из списка можно выбрать и воспроизвести нужное название.

1 Коснитесь [Список] в экране воспроизведения.

2 Коснитесь названия, чтобы воспроизвести его из списка.

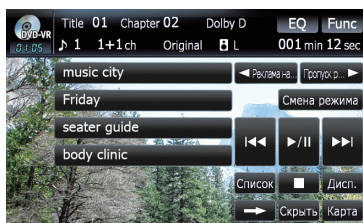

- Коснувшись [↕] или [↕], Вы перейдете на следующую или предыдущую страницу списка.

3 Для возврата в предыдущий экран коснитесь [Список].

Воспроизведение DVD-VR

Покадровое воспроизведение

Позволяет передвигать кадр за кадром во время воспроизведения.

● Коснитесь [II▶] во время воспроизведения.

Каждое касание [II▶] позволяет сдвигать кадр вперед.

Для возврата к нормальному воспроизведению коснитесь [▶/III].

- Покадровое воспроизведение некоторых дисков может быть нечетким.

Замедленное воспроизведение

Позволяет воспроизводить запись на низкой скорости.

1 Коснитесь и удерживайте [II▶] до тех пор, пока ■▶ не отобразится во время воспроизведения.

После отображения значка ■▶ начинается воспроизведение на низкой скорости.

- Чтобы вернуться к стандартному воспроизведению, коснитесь [▶▶] или [◀◀] и т.д.

2 Коснитесь [II▶], чтобы настроить скорость замедленного воспроизведения.

Каждое касание [II▶] изменяет скорость за четыре шага следующим образом:

1/16 → 1/8 → 1/4 → 1/2

- Во время замедленного воспроизведения звука нет.
- Замедленное воспроизведение некоторых дисков может быть нечетким.
- Обратное замедленное воспроизведение невозможно. [■]

Использование меню “Function”

1 Коснитесь [DISC] в меню “Источник AV”, чтобы отобразить экран “DVD-VR”.

- ⇒ Подробно о данной операции, см. *Обзор экранов* на стр. 22.

2 Коснитесь экрана, чтобы отобразить клавиши сенсорной панели.

3 Коснитесь [Func].

Меню Function

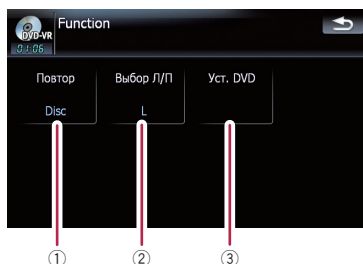

① Повторное воспроизведение

При каждом касании [Повтор] происходит изменение установок в следующей последовательности:

- **Заголовок** — Повторное воспроизведение только текущего названия
- **Раздел** — Повторное воспроизведение текущей главы
- **Disc** — Повторное воспроизведение текущего диска

- Если Вы выполняете поиск главы (названия), быстрое перемещение вперед/назад или замедленное воспроизведение, повторное воспроизведение диапазона меняется на [Disc].

② Выбор аудиовыхода

При воспроизведении DVD, аудиозапись на которые выполнялась с помощью LPCM, можно переключать аудиовыход. Несколько раз коснитесь [Выбор Л/П], чтобы на экране отобразился нужный аудиовыход.

- **L+R** — Левый и правый
- **L** — Левый
- **R** — Правый
- **L/R** — Перемешивание левого и правого

- Данная функция недоступна, если воспроизведение диска было остановлено.

③ Установочные настройки DVD

- ⇒ Подробности см. *Отображение меню Уст. DVD* на стр. 83. [■]

С помощью встроенного драйвера навигационной системы можно воспроизводить DivX. В данном разделе описаны операции воспроизведения.

Чтение с экрана

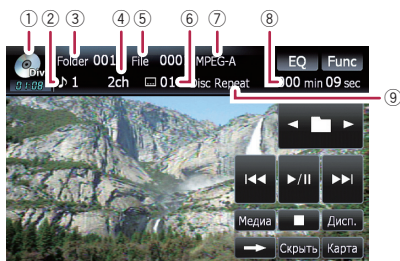

- ① **Значок источника**
Показывает, какой источник выбран.
- ② **Индикатор аудиотрека**
Отображает номер выбранного аудиотрека.
- ③ **Индикатор номера папки**
Показывает номер воспроизводимой в данный момент папки.
- ④ **Индикатор аудиоканала**
Показывает тип текущего аудиоканала, например, "Mch" (Мультиканала).
- ⑤ **Индикатор номера файла**
Показывает номер воспроизводимого названия.
- ⑥ **Индикатор номера субтитров**
Показывает выбранный номер субтитра.
- ⑦ **Индикатор формата цифрового звука**
Показывает выбранный формат цифрового звука (формат объемного звука).
- ⑧ **Индикатор времени воспроизведения**
Показывает прошедшее время воспроизведения текущего названия.
- ⑨ **Индикатор диапазона повтора**
Показывает, какой диапазон повтора выбран.



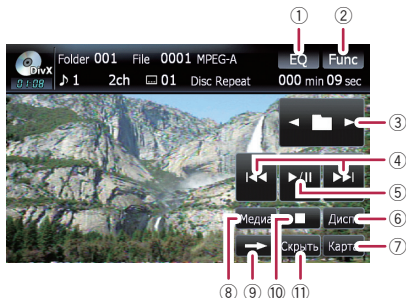

Использование клавиш сенсорной панели

Экран воспроизведения (страница 1)

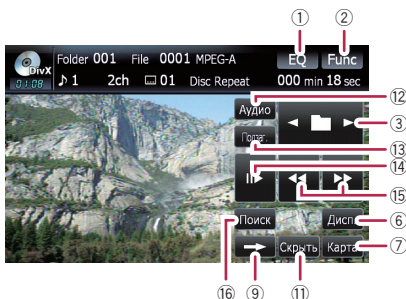

Экран воспроизведения (страница 2)



- ❑ С некоторыми дисками может отображаться значок , что означает, что операция недействительна.
- ① **Вызов кривых эквалайзера**
⇨ Подробности см. *Вызов кривых эквалайзера* на стр. 133.
 - ② **Отображение меню "Function"**
⇨ Подробности см. *Использование меню "Function"* на стр. 82.
 - ③ **Выберите предыдущую или следующую папку**
Коснитесь [] или [], чтобы выбрать нужную папку.
 - ④ **Перемещение на начало или на конец**
Коснувшись [], Вы перемещаетесь на начало следующего файла. Коснувшись один раз [], Вы перемещаетесь на начало текущего файла. Коснувшись еще раз, Вы перейдете к предыдущему файлу.

Воспроизведение DivX

- Поворот **MULTI-CONTROL** влево или вправо, позволяет выполнить описанные выше операции.
- ⑤ **Воспроизведение и пауза**
Коснувшись [**▶/||**], вы переключаетесь между "воспроизведением" и "паузой".
- ⑥ **Переключение информации**
Касание [**Дисп.**] позволяет изменить индикацию на информационной панели следующим образом:
Отображение данных о диске — Отображение текущей папки — Отображение названия файла
- ⑦ **Отображение экрана карты**
- ⑧ **Переключение части воспроизведения**
При воспроизведении диска, содержащего несколько различных типов мультимедийных файлов, Вы можете переключать типы файлов для воспроизведения.
Несколько раз коснитесь [**Медиа**], чтобы переключиться между следующими типами мультимедийных файлов:
CD (аудиоданные (CD-DA)) — **ROM** (сжатый аудиофайл) — **DivX** (видеофайлы DivX)
□ Клавиши сенсорной клавиатуры появляются только при воспроизведении диска, содержащего несколько различных типов мультимедийных файлов.
- ⑨ **Переход на следующую страницу клавиш сенсорной панели**
- ⑩ **Остановка воспроизведения**
- ⑪ **Скрывает сенсорную клавиатуру**
Касание [**Скрыть**] скрывает сенсорную клавиатуру. Коснитесь ЖК-экрана в любой точке, чтобы снова отобразить сенсорную клавиатуру.
- ⑫ **Изменение языка аудио и аудиосистем (Мульти-аудио)**
Каждое касание [**Аудио**] переключает язык аудио и аудиосистемы.
- ⑬ **Изменение языка субтитров (мультязычные субтитры)**
Каждое касание [**Подзаг.**] переключает язык субтитров.
- ⑭ **Покадровое воспроизведение (или замедленное воспроизведение)**
⇒ Подробности см. *Покадровое воспроизведение* на стр. 81.

⇒ Подробности см. *Замедленное воспроизведение* на стр. 81.

- ⑮ **Быстрое перемещение по списку**
Коснитесь [**◀◀**] или [**▶▶**], чтобы выполнить быструю перемотку вперед или назад.
Если коснуться и удерживать [**◀◀**] или [**▶▶**] в течение пяти секунд, быстрая перемотка вперед/назад продолжается даже, если отпустить соответствующие клавиши. Чтобы возобновить воспроизведение в нужном месте, коснитесь [**▶/||**], [**◀◀**] или [**▶▶**].
- ⑯ **Укажите главу, которую Вы хотите воспроизвести, или время, с которого Вы хотите начать воспроизведение, введя цифру**
⇒ Подробности см. *Поиск нужной сцены и запуск воспроизведения в определенное время* на стр. 82.

Покадровое воспроизведение

Позволяет передвигать кадр за кадром во время воспроизведения.

● Коснитесь [**||▶**] во время воспроизведения.

Каждое касание [**||▶**] позволяет сдвигать кадр вперед.

Для возврата к нормальному воспроизведению коснитесь [**▶/||**].

- Покадровое воспроизведение некоторых дисков может быть нечетким.

Замедленное воспроизведение

Позволяет воспроизводить запись на низкой скорости.

● Коснитесь и удерживайте [**||▶**] до тех пор, пока **||▶** не отобразится во время воспроизведения.

После отображения значка **||▶** начинается воспроизведение на низкой скорости.

- Чтобы вернуться к стандартному воспроизведению, коснитесь [**▶▶**] или [**◀◀**] и т.д.
- Во время замедленного воспроизведения звука нет.
- Замедленное воспроизведение некоторых дисков может быть нечетким.

Воспроизведение DivX

- Обратное замедленное воспроизведение невозможно.

Поиск нужной сцены и запуск воспроизведения в определенное время

Вы можете найти нужную сцену, указав папку или главу и время.

- Поиск по главе и времени невозможен, если воспроизведение диска прекращено.

- 1 Коснитесь [Поиск], затем коснитесь [Папка] (папка), [Файл] (файл), [Время] (время).

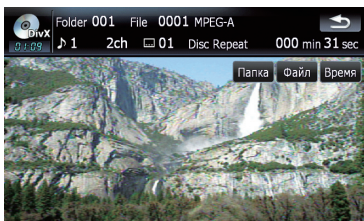

- 2 Коснитесь клавиш, чтобы ввести нужный номер или время, затем коснитесь [Ввод].

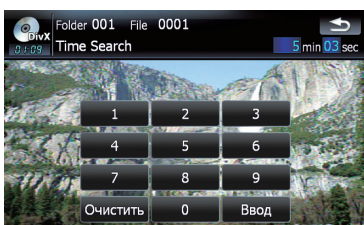

Для папок и файлов

- Чтобы выбрать 3, коснитесь по очереди [3] и [Ввод].
- Чтобы выбрать 10, коснитесь по очереди [1] и [0] и [Ввод].

Для времени (поиск по времени)

- Чтобы выбрать 5 минут 03 секунд, коснитесь по очереди [5], [0], [3] и [Ввод].

- Чтобы выбрать 71 минуту 00 секунд, коснитесь по очереди [7], [1], [0], [0] и [Ввод].
- Для отмены ввода цифр, коснитесь [Очистить]. □

Использование меню "Function"

- 1 Коснитесь [DISC] в меню "Источник AV", чтобы отобразить экран "DivX".
 - ⇒ Подробно о данной операции, см. *Обзор экранов* на стр. 22.
- 2 Коснитесь экрана, чтобы отобразить клавиши сенсорной панели.
- 3 Коснитесь [Func].

Меню Function

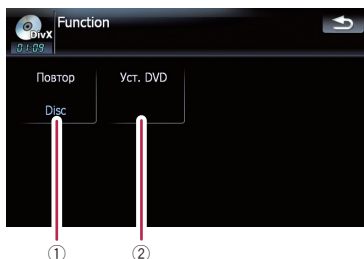

- 1 **Повторное воспроизведение**
При каждом касании [Повтор] происходит изменение установок в следующей последовательности:
 - **Файл** — Повторное воспроизведение только текущего файла
 - **Папка** — Повторное воспроизведение только текущей папки
 - **Disc** — Повторное воспроизведение текущего диска
 - Если Вы выполняете поиск папки (файла), быстрое перемещение вперед/назад или замедленное воспроизведение, диапазон повторного воспроизведения меняется на [Disc].
- 2 **Установочные настройки DVD**
 - ⇒ Подробности см. *Отображение меню Уст. DVD* на стр. 83. □

DVD-Video, DVD-VR, DivX setup

Выберите конфигурацию DVD-Video/DVD-VR/DivX плеера.

Отображение меню Уст. DVD

1 Воспроизводит диски, содержащие DVD-Video, DVD-VR или DivX.

2 Коснитесь [DISC] в меню “Источник AV”, чтобы отобразить стандартный экран воспроизведения.

⇒ Подробно о данной операции, см. *Обзор экранов* на стр. 22.

3 Коснитесь [Func].

Появляется экран “Function”.

4 Коснитесь [Уст. DVD].

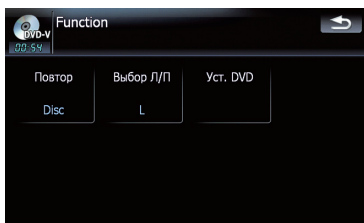

5 Коснитесь нужной функции.

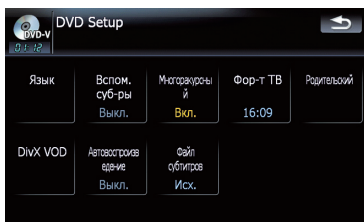

отображаются или воспроизводятся на этом языке.

1 Коснитесь [Уст. DVD] в меню “Function”.

⇒ Подробности см. *Отображение меню Уст. DVD* на стр. 83.

2 Коснитесь [Язык].

Вы можете выбрать предпочтительный язык для субтитров, аудио и меню.

3 Коснитесь кнопки, расположенной рядом с [Subtitle Language], [Audio Language] или [Menu Language].

Показаны все меню языков и текущий выбранный язык.

4 Коснитесь нужного языка.

Если Вы выбираете [Прочие], отображается дисплей ввода кода языка. Введите четырехзначный код нужного языка, и затем коснитесь [Ввод].

⇒ См. *Таблица кодов языков для дисков DVD* на стр. 87.

Если выбранный язык не записан на диске, выводится и отображается язык, по умолчанию указанный на диске.

Вы можете также переключить язык субтитров и аудио, коснувшись [Подзаг.] или [Аудио] во время воспроизведения.

Даже если вы используете [Подзаг.] или [Аудио], чтобы переключить язык субтитров или аудио, это не повлияет на выполненные здесь настройки.

Настройка приоритетных языков

Вы можете установить приоритетный язык для субтитра, аудио и меню в исходном воспроизведении. Если выбранный язык записан на диске, субтитры, аудио и меню

Включение или выключение вспомогательных субтитров

Вспомогательные субтитры предлагают пояснения для слабослышащих. Они выводятся на экран только в случае, если они записаны на DVD.

Вы можете включить или отключить вспомогательные субтитры по желанию.

1 Коснитесь [Уст. DVD] в меню "Function".

- Подробности см. *Отображение меню Уст. DVD* на стр. 83.

2 Коснитесь [Вспом. суб-ры].

Коснувшись [Вспом. суб-ры], вы переключаетесь между [Вкл.] и [Выкл.].

Настройка угла отображения знаков

Вы можете настроить угол знака , который будет отображаться в сценах, где можно переключать угол.

1 Коснитесь [Уст. DVD] в меню "Function".

- Подробности см. *Отображение меню Уст. DVD* на стр. 83.

2 Коснитесь [Многоракурсный].

Коснувшись [Многоракурсный], Вы переключаетесь между [Вкл.] и [Выкл.].

Настройка соотношения сторон

Существует два типа дисплеев. Широкоэкранный дисплей имеет отношение ширины к высоте (TV соотношение сторон) 16:9, обычный дисплей имеет TV соотношение 4:3. Если используется обычный задний дисплей с TV соотношением 4:3, Вы

можете установить соотношение сторон для заднего дисплея (рекомендуется использовать данную функцию только применительно к заднему дисплею).

- При использовании обычного дисплея выберите "Letter Box" или "Panscan". Выбор "16:09" может привести к искажению изображения.

1 Коснитесь [Уст. DVD] в меню "Function".

- Подробности см. *Отображение меню Уст. DVD* на стр. 83.

2 Коснитесь [Фор-т ТВ].

При каждом касании [Фор-т ТВ] происходит изменение установок в следующей последовательности:

- **16:09** — Широкоформатное изображение (16:9) отображается, как оно есть (первоначальная установка)
- **Letter Box** — Изображение в оконном виде с черными полосками в верхней и нижней части экрана
- **Panscan** — Изображение обрезано с правой и левой стороны экрана
- При воспроизведении дисков, которые не имеют системы panscan, они воспроизводятся как [Letter Box], даже если выбрана установка [Panscan]. Убедитесь, что на упаковке диска есть маркировка .
- Некоторые диски не позволяют изменить TV соотношение сторон. Подробную информацию см. в инструкциях для диска.

Установка защиты от детей

На некоторых DVD-Video дисках можно установить защиту от детей, которая ограждает детей от просмотра жестоких сцен или сцен, предназначенных для взрослых. Вы можете установить нужную степень защиты.

- Если Вы установили уровень защиты, во время воспроизведения диска с такой защитой могут быть отображены указания по вводу номера кода. В этих случаях воспроизведение начнется после ввода правильного кода.

Установка кода и уровня

При первом использовании этой функции зарегистрируйте Ваш код. Если Вы не зарегистрируете номер кода, защита от детей работать не будет.

1 Коснитесь [Уст. DVD] в меню “Function”.

- ➔ Подробности см. *Отображение меню Уст. DVD* на стр. 83.

2 Коснитесь [Родительский].

3 Коснитесь клавиши, расположенной рядом с “Parental”.

4 Коснитесь [0] к [9], чтобы ввести четырехзначный цифровой номер кода.

5 Во время отображения ввода цифр коснитесь [Ввод].

Код зарегистрирован, теперь можно установить уровень.

6 Коснитесь любой из цифр [1] к [8], чтобы выбрать нужный уровень.

Защита от детей установлена.

- **Уровень 8** — Возможно воспроизведение всего диска (начальная установка)
- **Уровень 7 к Уровень 2** — Возможно воспроизведение дисков с фильмами для детей и фильмов для семейного просмотра

- **Уровень 1** — Возможно только воспроизведение дисков с фильмами для детей
- Если Вы хотите изменить уже установленный уровень защиты от детей, введите зарегистрированный код, а затем выберите нужный уровень.
- Рекомендуется записать код, чтобы не забыть его.
- Уровень защиты от детей записан на диске. Вы можете уточнить его на упаковке диска, вкладыше к диску или на самом диске. С дисками, где не записан уровень защиты от детей, вы не можете использовать эту защиту.
- На некоторых дисках защита от детей работает как пропуск определенных сцен, после которых возобновляется обычное воспроизведение. Подробнее об этом см. в инструкции к диску.
- Если вы забыли зарегистрированный номер кода, коснитесь [Очистить] 10 раз на экране ввода цифр. Зарегистрированный код отменится, и вы сможете зарегистрировать новый.

Отображает зарегистрированный код DivX® VOD

Чтобы воспроизвести содержание DivX VOD (видео по запросу) с помощью навигационной системы, сначала необходимо зарегистрировать блок с провайдером содержания DivX VOD. Для этого необходимо создать регистрационный код DivX VOD, предоставляемый вашему провайдеру.

1 Коснитесь [Уст. DVD] в меню “Function”.

- ➔ Подробности см. *Отображение меню Уст. DVD* на стр. 83.

2 Коснитесь [DivX VOD].

Отобразится 8-значный регистрационный код.

- Запишите код; он понадобится вам для регистрации с DivX VOD провайдером.

Установка “Автовоспроизведение”

Если в дисковод вставляется DVD диск с DVD-меню, система автоматически отменит DVD-меню и начнет воспроизведение с первой главы первого файла.

- Данная функция доступна для DVD-Video.
- Некоторые DVD не могут быть воспроизведены. Если данная функция не работает надлежащим образом, отключите ее и начните воспроизведение.

1 Коснитесь [Уст. DVD] в меню “Function”.

- Подробности см. *Отображение меню Уст. DVD* на стр. 83.

2 Коснитесь [Автовоспроизведение].

Касание [Автовоспроизведение] переключает настройку между [Вкл.] и [Выкл.].

- Если [Автовоспроизведение] установлен на [Вкл.], повторное воспроизведение не используется.

Установка файла субтитров для DivX®

Вы можете выбрать, отображать внешние субтитры DivX или нет.

- Если на диске отсутствуют файлы внешних DivX субтитров, будут отображаться оригинальные DivX субтитры, даже если выбрана функция [Пользоват.].

1 Коснитесь [Уст. DVD] в меню “Function”.

- Подробности см. *Отображение меню Уст. DVD* на стр. 83.

2 Коснитесь [Файл субтитров].

Касание [Файл субтитров] переключает данную настройку между [Исх.] и [Пользоват.].

- В одной строке может быть отображено до 42 символов. Если настроено более 42 символов, строка разрывается и остальные символы отображаются на следующей строке.
- На одном экране может быть отображено до 126 символов. Если настроено более 126 символов, лишние не будут отображены.
- Субтитры DivX отображаются, если активна настройка для файла субтитров, но соответствующие файлы не записаны на диске.
- Одновременно возможно отображение до трех строк.

Таблица кодов языков для дисков DVD

Язык (код), код ввода	Язык (код), код ввода	Язык (код), код ввода
Японский (ja), 1001	Гуарини (gn), 0714	Пушту (ps), 1619
Английский (en), 0514	Гуджарати (gu), 0721	Кечуа (qu), 1721
Французский (fr), 0618	Хауса (ha), 0801	Ретороманский (rm), 1813
Испанский (es), 0519	Хинди (hi), 0809	Кирунди (rn), 1814
Немецкий (de), 0405	Хорватский (hr), 0818	Румынский (ro), 1815
Итальянский (it), 0920	Венгерский (hu), 0821	Киньяруанда (rw), 1823
Китайский (zh), 2608	Армянский (hy), 0825	Санскрит (sa), 1901
Голландский (nl), 1412	Интерлингва (ia), 0901	Синдхи (sd), 1904
Португальский (pt), 1620	Международный искусственный язык (ie), 0905	Санго (sg), 1907
Шведский (sv), 1922	Инуитак (ik), 0911	Сербо-хорватский (sh), 1908
Русский (ru), 1821	Индонезийский (in), 0914	Сингальский (si), 1909
Корейский (ko), 1115	Исландский (is), 0919	Словацкий (sk), 1911
Греческий (el), 0512	Иврит (iw), 0923	Словенский (sl), 1912
Афар (aa), 0101	Идиш (ji), 1009	Самоанский (sm), 1913
Абхазский (ab), 0102	Яванский (jw), 1023	Шона (sn), 1914
Африкаанс (af), 0106	Грузинский (ka), 1101	Сомали (so), 1915
Амхарский (am), 0113	Казахский (kk), 1111	Кабальский (sq), 1917
Арабский (ar), 0118	Гренландский (kl), 1112	Сербский (sr), 1918
Ассамский (as), 0119	Камбоджийский (km), 1113	Сисвати (ss), 1919
Аймара (ay), 0125	Каннада (kn), 1114	Сесото (st), 1920
Азербайджанский (az), 0126	Кашмирский (ks), 1119	Сунданский (su), 1921
Башкирский (ba), 0201	Курдский (ku), 1121	Суахили (sw), 1923
Белорусский (be), 0205	Киргизский (ky), 1125	Тамильский (ta), 2001
Болгарский (bg), 0207	Латинский (la), 1201	Телугу (te), 2005
Бихари (bh), 0208	Лингала (ln), 1214	Таджикский (tg), 2007
Бислама (bi), 0209	Лаосский (lo), 1215	Тайский (th), 2008
Бенгальский (bn), 0214	Литовский (lt), 1220	Тигринья (ti), 2009
Тибетский (bo), 0215	Латышский (lv), 1222	Туркменский (tk), 2011
Бретонский (br), 0218	Малагасийский (mg), 1307	Тагальский (tl), 2012
Каталонский (ca), 0301	Маори (mi), 1309	Сетсуана (tn), 2014
Корсиканский (co), 0315	Македонский (mk), 1311	Тонганский (to), 2015
Цах (cs), 0319	Малаялам (ml), 1312	Турецкий (tr), 2018
Уэльский (cy), 0325	Монгольский (mn), 1314	Тсонга (ts), 2019
Датский (da), 0401	Молдавский (mo), 1315	Татарский (tt), 2020
Бутанский (dz), 0426	Маратхи (mr), 1318	Тви (tw), 2023
Эсперанто (eo), 0515	Малайский (ms), 1319	Украинский (uk), 2111
Эстонский (et), 0520	Мальтийский (mt), 1320	Урду (ur), 2118
Баскский (eu), 0521	Бирманский (my), 1325	Узбекский (uz), 2126
Персидский (fa), 0601	Науру (na), 1401	Вьетнамский (vi), 2209
Финский (fi), 0609	Непали (ne), 1405	Волапук (vo), 2215
Фиджи (fj), 0610	Норвежский (no), 1415	Волоф (wo), 2315
Фарерский (fo), 0615	Окситанский (oc), 1503	Кхоса (xh), 2408
Фризский (fy), 0625	Оромо (om), 1513	Йоруба (yo), 2515
Ирландский (ga), 0701	Ория (or), 1518	Зулусский (zu), 2621
Шотландский Гельский (gd), 0704	Панджаби (pa), 1601	
Галисийский (gl), 0712	Польский (pl), 1612	



Воспроизведение музыкальных файлов (USB, SD)

Вы можете воспроизводить сжатые музыкальные файлы, хранящиеся на внешних устройствах памяти (USB, SD).

- В данном разделе карта памяти SD, устройство памяти USB и портативный аудиоплеер USB попадают под определение “внешние устройства памяти (USB, SD)”. Если речь идет только об устройстве памяти USB и портативном аудиоплеере USB, они объединяются под термином “устройство памяти USB”.
- Если в качестве AV источника выбрано “SD” или “USB”, то звук AV, команды навигации и звуковые сигналы будут выводиться вместе, и их громкость можно подрегулировать одновременно.

Процедуры пуска

● Вставьте карту памяти SD в слот для SD-карт или устройство памяти USB в USB-разъем.

Меняется источник, затем начинается воспроизведение, если на внешнем устройстве имеется воспроизводимый файл.

- ⇒ Подробности см. *Подключение USB-устройства памяти* на стр. 18.
- ⇒ Подробности см. *Загрузка и извлечение карты памяти SD* на стр. 16.
- Если внешнее устройство памяти уже установлено, коснитесь [USB] или [SD] в меню “Источник AV”.
- ⇒ Подробно о данной операции, см. *Обзор экранов* на стр. 22.
- Воспроизведение осуществляется в соответствии с номерами папок. Пропускаются папки, не содержащие воспроизводимых файлов (если в корневой папки 001 нет воспроизводимых файлов, воспроизведение начинается с папки 002). □

Чтение с экрана

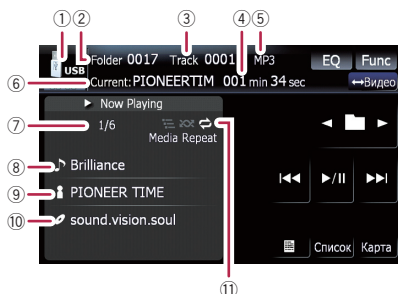

- В зависимости от используемого внешнего устройства памяти не всегда возможна нормальная эксплуатация системы.
- Возможно воспроизведение файлов, содержащихся на устройстве памяти USB, соответствующем классу накопителей. Подробная информация о USB-классе представлена в инструкции для устройства памяти USB.

- ① **Значок источника**
Показывает, какой источник выбран.
- ② **Индикатор номера папки**
- ③ **Индикатор номера трека**
- ④ **Индикатор времени воспроизведения**
Показывает прошедшее время воспроизведения текущего трека.
- ⑤ **Индикатор типа файла**
Показывает тип воспроизводимого в данный момент файла.
- ⑥ **Индикатор названия текущей папки**
Показывает название воспроизводимой в данный момент папки.
- ⑦ **Номер текущей папки и общее число файлов**
Показывает номер текущего воспроизводимого файла и общее число воспроизводимых аудиофайлов.
- ⑧ **Индикатор названия трека***
Показывает название воспроизводимого в данный момент трека (если это возможно).
- ⑨ **Индикатор названия исполнителя***

Воспроизведение музыкальных файлов (USB, SD)

Показывает имя воспроизводимого исполнителя (если доступно).

⑩ Индикатор названия альбома*

Показывает название альбома текущего трека (если доступно).

⑪ Индикатор условий воспроизведения

Приведенные ниже знаки обозначают условия текущего воспроизведения.

 : Повторное воспроизведение

 : Воспроизведение в произвольном порядке

 : Сканирование

Индикатор	Значение
Media Repeat	Аудиофайлы на текущем внешнем устройстве памяти (USB, SD) воспроизводятся циклически. Это условие является настройкой по умолчанию.
Folder Repeat	Текущая папка воспроизводится циклически.
Track Repeat	Текущий файл воспроизводится многократно.
Media Random	Все аудиофайлы на текущем внешнем устройстве памяти (USB, SD), воспроизводятся в произвольном порядке.
Folder Random	Все аудиофайлы в текущей папке воспроизводятся в произвольном порядке.
Media Scan	Начало каждого аудиофайла воспроизводится в течение 10 секунд.
Folder Scan	Начало каждого трека в выбранном диске проигрывается около 10 секунд.

⇒ Подробно см. *Использование меню "Function"* на стр. 90.

- Информация, помеченная звездочкой (*), отображается только в случае, если она была закодирована в сжатых аудиофайлах. Если такая информация не

была закодирована в таких файлах, вместо нее отображается "—". □

Использование клавиш сенсорной панели (Музыка)

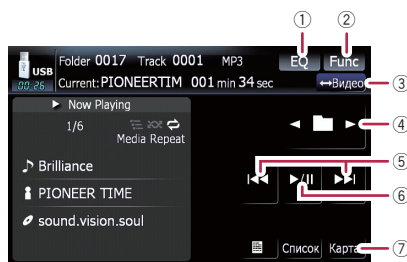

- 1 Вызов кривых эквалайзера**
⇒ Подробности см. *Вызов кривых эквалайзера* на стр. 133.
- 2 Отображение меню "Function"**
⇒ Подробности см. *Использование меню "Function"* на стр. 90.
- 3 Переключение операционного экрана**
Касание кнопки переключает экран воспроизведения музыкальных файлов на экран воспроизведения видеофайлов. Данная клавиша доступна только при наличии аудио и видеофайлов на внешнем устройстве памяти (USB, SD).
- 4 Выберите предыдущую или следующую папку**
Касание [◀] или [▶] позволяет воспроизводить первый воспроизводимый файл в предыдущей или следующей папке. Папки, в которых нет воспроизводимых файлов, пропускаются.
- 5 Перемещение на начало или на конец**
Коснувшись [▶▶], Вы перемещаетесь на начало следующего файла. Коснувшись один раз [◀◀], Вы перемещаетесь на начало текущего файла. Коснувшись еще раз, Вы перейдете к предыдущему файлу.
Быстрое перемещение по списку вперед или назад

Воспроизведение музыкальных файлов (USB, SD)

Коснувшись и удерживая [◀◀] или [▶▶], Вы выполните быструю перемотку назад или вперед.

- Во время перемотки вперед или назад звук отсутствует.
- Поворот **MULTI-CONTROL** влево или вправо, позволяет выполнить описанные выше операции.

- ⑥ **Воспроизведение и пауза**
Касание [▶/||] переключает режим воспроизведения и режим паузы.
- ⑦ **Отображение экрана карты**

Выбор трека из списка

Данный список позволяет видеть названия треков или папок на внешнем устройстве памяти (USB, SD). При касании папки из списка можно просмотреть ее содержание. При касании трека из списка он воспроизводится.

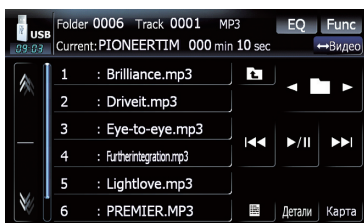

1 Коснитесь [Список].

2 Коснитесь папки, которую необходимо просмотреть.

Коснувшись или , Вы перейдете на следующую или предыдущую страницу списка.

При касании отображается содержание родительской папки.

- Если выбранная папка не содержит треков, которые могут быть воспроизведены, список треков не отображается.

3 Коснитесь трека, который необходимо отредактировать.

- Чтобы отменить экран списка, коснитесь [Детали].

Просмотр прилагающейся текстовой информации

Отображается текстовая информация, записанная в сжатом аудиофайле.

● Коснитесь .

Отображается следующий блок информации.

- **Album Title** : (название альбома)
- **Track Title** : (название трека)
- **Folder Title** : (название папки)
- **File Name** : (название файла)
- **Artist Name** : (имя исполнителя)
- Если информация не была записана в файлы, ничего не отобразится.
- Для WAV-файлов отображается только информация с пометкой (*).
- Если символы, записанные в аудиофайлах, не совместимы с навигационной системой, они могут отображаться в искаженном виде.

Использование меню "Function"

1 Коснитесь [USB] или [SD] в меню "Источник AV", чтобы отобразить экран "USB" или "SD".

- ⇒ Подробно о данной операции, см. *Обзор экранов* на стр. 22.

Воспроизведение музыкальных файлов (USB, SD)

2 Коснитесь [Func].

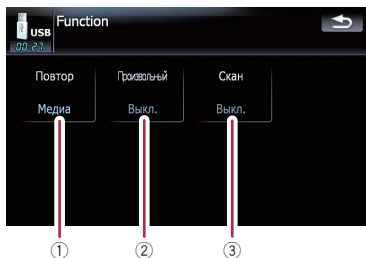

① Повторное воспроизведение

При каждом касании [Повтор] происходит изменение установок в следующей последовательности:

- **Медиа** — Повторяет все сжатые аудиофайлы, содержащиеся на внешнем устройстве памяти (USB, SD)
 - **Дорожка** — Повторное воспроизведение текущего трека
 - **Папка** — Повторное воспроизведение текущей папки
- Если Вы пропускаете файл вперед или назад, когда диапазон повтора воспроизведения установлен как “**Дорожка**”, диапазон повтора воспроизведения меняется на “**Папка**”.

② Воспроизведение треков в случайном порядке

Воспроизведение в произвольном порядке позволяет проигрывать треки в произвольной последовательности в текущем диапазоне воспроизведения. Коснувшись [Произвольный], вы переключаетесь между “**Вкл.**” и “**Выкл.**”.

- При переводе [Произвольный] в “**Вкл.**”, когда диапазон повторного воспроизведения установлен в режим “**Дорожка**”, диапазон повторного воспроизведения автоматически меняется на “**Папка**”.

③ Сканирование папок и треков

Функция сканирования позволяет прослушать первые 10 секунд каждого трека. Сканирование выполняется толь-

ко в диапазоне текущего повторного воспроизведения.

Касание [Скан] переключает между “**Вкл.**” и “**Выкл.**”. Определив нужный трек, коснитесь [Скан], чтобы отключить сканирование.

- Когда завершилось сканирование всех треков или папок, начнется стандартное воспроизведение.
- При переводе [Скан] в “**Вкл.**”, когда диапазон повторного воспроизведения установлен в режим “**Дорожка**”, диапазон повторного воспроизведения автоматически меняется на “**Папка**”.

Можно воспроизводить видеофайлы, содержащиеся на внешнем устройстве памяти (USB, SD).

- В данном разделе карта памяти SD, устройство памяти USB и портативный аудиоплеер USB попадают под определение “внешние устройства памяти (USB, SD)”. Если речь идет только об устройстве памяти USB и портативном аудиоплеере USB, они объединяются под термином “устройство памяти USB”.
- Если в качестве AV источника выбрано “SD” или “USB”, то звук AV, команды навигации и звуковые сигналы будут выводиться вместе, и их громкость можно подрегулировать одновременно.

Процедуры пуска

● Вставьте карту памяти SD в слот для SD-карт или устройство памяти USB в USB-разъем.

Меняется источник, затем начинается воспроизведение, если на внешнем устройстве имеется воспроизводимый файл.

- ⇒ Подробности см. *Подключение USB-устройства памяти на стр. 18.*
- ⇒ Подробности см. *Загрузка и извлечение карты памяти SD на стр. 16.*
- Если внешнее устройство памяти уже установлено, коснитесь [USB] или [SD] в меню “Источник AV”.
- Воспроизведение осуществляется в соответствии с номерами папок. Пропускаются папки, не содержащие воспроизводимых файлов (если в корневой папки 001 нет воспроизводимых файлов, воспроизведение начинается с папки 002). ■

Чтение с экрана



- В зависимости от используемого внешнего устройства памяти не всегда возможна нормальная эксплуатация системы.
 - Возможно воспроизведение файлов, содержащихся на устройстве памяти USB, соответствующем классу накопителей. Подробная информация о USB-классе представлена в инструкции для устройства памяти USB.
- ① **Значок источника**
Показывает, какой источник выбран.
 - ② **Индикатор номера папки**
 - ③ **Индикатор номера файла**
 - ④ **Индикатор времени воспроизведения**
Показывает прошедшее время воспроизведения текущего трека.
 - ⑤ **Индикатор типа файла**
Показывает тип воспроизводимого в данный момент файла.
 - ⑥ **Индикатор названия текущей папки**
Показывает название воспроизводимой в данный момент папки. ■

Воспроизведение видеофайлов (USB, SD)

Использование клавиш сенсорной панели (Видео)



- ① **Вызов кривых эквалайзера**
 ➔ Подробности см. *Вызов кривых эквалайзера* на стр. 133.
- ② **Отображение меню “Function”**
 ➔ Подробности см. *Использование меню “Function”* на стр. 94.
- ③ **Переключение операционного экрана**
 Касание кнопки переключает экран воспроизведения музыкальных файлов на экран воспроизведения видеофайлов. Данная клавиша доступна только при наличии аудио и видеофайлов на внешнем устройстве памяти (USB, SD).
- ④ **Выберите предыдущую или следующую папку**
 Касание [◀] или [▶] позволяет воспроизводить первый воспроизводимый файл в предыдущей или следующей папке. Папки, в которых нет воспроизводимых файлов, пропускаются.
- ⑤ **Перемещение на начало или на конец**
 Коснувшись [▶▶], Вы перемещаетесь на начало следующего файла. Коснувшись один раз [◀◀], Вы перемещаетесь на начало текущего файла. Коснувшись еще раз, Вы перейдете к предыдущему файлу.
Быстрое перемещение по списку вперед или назад
 Коснувшись и удерживая [◀◀] или [▶▶], Вы выполните быструю перемотку назад или вперед.

- ❑ Во время перемотки вперед или назад звук отсутствует.
 - ❑ Поворот **MULTI-CONTROL** влево или вправо, позволяет выполнить описанные выше операции.
- ⑥ **Воспроизведение и пауза**
 Касание [▶/||] переключает режим воспроизведения и режим паузы.
 - ⑦ **Отображение экрана карты**
 - ⑧ **Укажите главу, которую Вы хотите воспроизвести, или время, с которого Вы хотите начать воспроизведение, введя цифру**
 ➔ Подробности см. *Поиск нужной сцены и запуск воспроизведения в определенное время* на стр. 93.
 - ⑨ **Остановка воспроизведения**
 - ⑩ **Скрывает сенсорную клавиатуру**
 Касание [Скрыть] скрывает сенсорную клавиатуру. Коснитесь ЖК-экрана в любой точке, чтобы снова отобразить сенсорную клавиатуру.

Поиск нужной сцены и запуск воспроизведения в определенное время

Вы можете выполнить поиск нужной сцены, указав номер папки, номер файла или время.

- 1 Коснитесь [Поиск], затем коснитесь [Папка] или [Файл] или [Время].

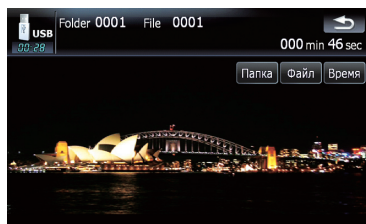

2 Коснитесь клавиш, чтобы ввести нужный номер или время, затем коснитесь [Ввод].

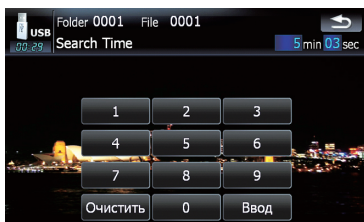

Для папок и файлов

- Чтобы выбрать 3, коснитесь по очереди [3] и [Ввод].
- Чтобы выбрать 10, коснитесь по очереди [1] и [0] и [Ввод].

Для времени (поиск по времени)

- Чтобы выбрать 5 минут 03 секунд, коснитесь по очереди [5], [0], [3] и [Ввод].
- Чтобы выбрать 71 минуту 00 секунд, коснитесь по очереди [7], [1], [0], [0] и [Ввод].
- Для отмены ввода цифр коснитесь [Очистить].

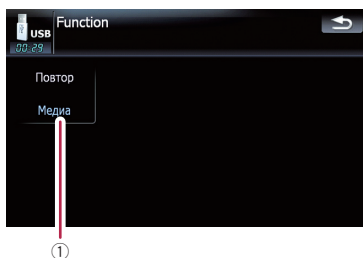

① Повторное воспроизведение

При каждом касании [Повтор] происходит изменение установок в следующей последовательности:

- **Медиа** — Повторно воспроизводит все видеофайлы, содержащиеся в выбранном внешнем источнике памяти (USB, SD)
- **Файл** — Повторное воспроизведение только текущего файла
- **Папка** — Повторное воспроизведение текущей папки
- Если Вы пропускаете файл вперед или назад, когда диапазон повтора воспроизведения установлен как **«Дорожка»**, диапазон повтора воспроизведения меняется на **«Папка»**.

Использование меню “Function”

1 Коснитесь [USB] или [SD] в меню “Источник AV”, чтобы отобразить экран “USB” или “SD”.

- ⇒ Подробно о данной операции, см. *Обзор экранов* на стр. 22.

2 Коснитесь экрана, чтобы отобразить клавиши сенсорной панели.

3 Коснитесь [Func].

- Если не отображаются клавиши сенсорной панели, коснитесь экрана в любой точке.

Использование iPod® (iPod)

С помощью интерфейсного USB-кабеля для iPod можно подключить iPod к навигационной системе.

- Для подключения требуется интерфейсный USB-кабель для iPod (CD-IU230V) (продается отдельно).
- iPod является торговой маркой компании Apple Inc., зарегистрированной в США и других странах.

Процедуры пуска

1 Коснитесь [Вход AV1] в меню “Настройки AV”, чтобы выбрать “iPod”.

- ⇒ Подробности см. *Настройка видеовхода 1 (AV1)* на стр. 136.

2 Подключите iPod.

Меняется источник, и начинается воспроизведение.

- ⇒ Подробности см. *Подключение iPod* на стр. 18.
- Если iPod уже подключен, коснитесь [iPod] в меню “Источник AV”.
- ⇒ Подробно о данной операции, см. *Обзор экранов* на стр. 22. ■

Чтение с экрана

Музыка



Видео

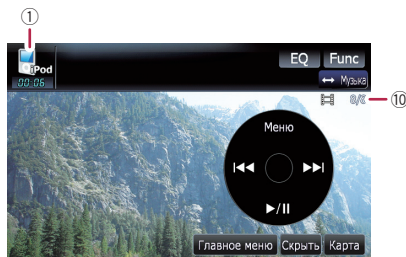

1 Значок источника

Показывает, какой источник выбран.

2 Индикатор воспроизведения в случайном порядке

Появляется при использовании воспроизведения в произвольном порядке.

3 Индикатор повторного воспроизведения

Появляется при использовании повторного воспроизведения.

: Повторное воспроизведение всех треков

: Повторное воспроизведение одного трека

4 Иллюстрация к альбому

Если доступна, отображается иллюстрация к текущей песне.

5 Индикатор названия песни (эпизод)

Отображает название текущей песни. При воспроизведении подкаста отображается эпизод.

6 Индикатор имени исполнителя (заголовок подкаста)

Отображает имя воспроизводимого исполнителя. При воспроизведении подкаста отображается заголовок подкаста.

7 Индикатор названия альбома (дата выпуска)

Отображает название альбома данной песни. При воспроизведении подкаста отображается дата выпуска.

8 Индикатор времени воспроизведения

Показывает прошедшее время воспроизведения текущей песни.

9 Индикатор номера песни

Показывает номер воспроизводимой песни и общее количество песен в выбранном списке.

10 Индикатор номера главы

Показывает номер текущей главы и общее количество глав при воспроизведении видео, разбитого на главы.

- Если символы, записанные на iPod, не совместимы с навигационной системой, они могут отображаться в искаженном виде. □

Использование клавиш сенсорной панели (Музыка)

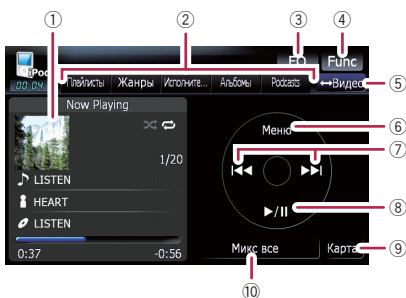

1 Иллюстрация к альбому

Коснитесь этой клавиши, чтобы увеличить иллюстрацию к альбому. Повторное касание этой кнопки возвращает иллюстрацию в обычный размер.

2 Закладки категорий

Показывает список для сужения песен. Если Вы хотите использовать данный список для “Audiobooks” или “Composers”, коснитесь [Меню], чтобы отобразить эти списки.

3 Вызов кривых эквалайзера

☞ Подробности см. *Вызов кривых эквалайзера* на стр. 133.

4 Отображение меню “Function”

☞ Подробности см. *Использование меню “Function”* на стр. 100.

5 Переключение операционного экрана

Касание этой кнопки переключает между экраном для работы с музыкальными файлами и экраном для работы с видеофайлами. После касания кнопки появится меню верхней категории, и Вы сможете выбрать нужный элемент для воспроизведения.

- Данная клавиша сенсорной панели доступна, только если на вашем iPod имеются видео- и аудиофайлы.

6 Отображает меню верхней категории

При касании этой клавиши отображается верхняя категория, затем можно использовать закладки категории. При выборе песни для воспроизведения с помощью закладок категории касание данной клавиши позволяет отобразить предыдущий список.

7 Переход вперед или назад к другой песне

Касание [▶▶] позволяет перейти к началу следующей песни. Касание [◀◀] позволяет однократно перейти к началу текущей песни. Повторное касание отправит вас к предыдущей песне. При воспроизведении трека, содержащего главы, их можно пропускать вперед или назад.

Быстрое перемещение по списку вперед или назад

Коснувшись и удерживая [◀◀] или [▶▶], Вы выполните быструю перемотку назад или вперед.

- Поворот **MULTI-CONTROL** влево или вправо, позволяет выполнить описанные выше операции.

8 Воспроизведение и пауза

Касание [▶/||] переключает режим воспроизведения и режим паузы.

9 Отображение экрана карты

10 Перемешать все

Все песни (кроме треков в “Audiobooks” и “Podcasts”), имеющиеся в Вашем iPod, можно воспроизводить в произвольном порядке.

- Чтобы отменить воспроизведение в произвольном порядке, переключите [Перемешивание] в меню “Function” на “Выкл.”.

Использование iPod® (iPod)

Поиск песни

Касание элемента списка позволяет заполнить поиск песни и воспроизвести ее в iPod.

Сужение песни в списке

1 Коснитесь нужной закладки категории, чтобы отобразить список песен или треков.

- **Плейлисты** (плейлисты)
- **Жанры** (жанры)
- **Исполнители** (исполнители)
- **Альбомы** (альбомы)
- **Podcasts** (подкасты)

Показан экран поиска.

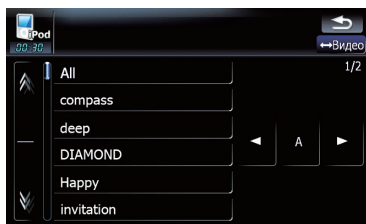

2 Коснувшись **All** или **compass**, Вы перейдете на следующую или предыдущую страницу списка.

3 Коснитесь элемента, который необходимо детализировать.

Детализируйте элемент до тех пор, пока не появится название трека в списке.

- Касание **[All]** в списке дополняет все опции в текущем списке. Например, если коснуться **[All]** после касания **[Исполнители]**, Вы сможете перейти к следующему экрану и выбрать всех исполнителей в списке.
- Выбрав **Исполнители**, **Альбомы** или **Жанры**, и продолжая касаться одного из списков, можно запустить воспроизведение первых песен в выбранном списке и отобразить следующие опции.

4 В списке песен (или эпизодов) коснитесь трека, который нужно воспроизвести.

- Выбрав трек с помощью данной функции, коснитесь **[Меню]**, чтобы отобразить ранее выбранный список.

Поиск нужных элементов по алфавиту

Функция управления поиском отображает страницу, содержащую первую нужную опцию.

- Данная функция доступна только для алфавитного списка.

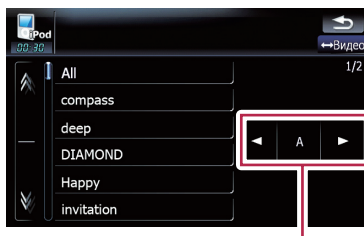

Управление поиском

1 Коснитесь нужной закладки категории, чтобы отобразить список.

2 Коснитесь элемента, который необходимо детализировать.

3 Коснитесь **[<]** или **[>]**, чтобы выбрать символ.

- "THE" или "The", а также пробел перед именем исполнителя будут игнорироваться; для поиска будет принят следующий символ.

4 Коснитесь клавиши буквы, чтобы отобразить страницу с нужными опциями.

5 В списке песен (или эпизодов) коснитесь трека, который нужно воспроизвести. □

Запуск воспроизведения видео

Навигационная система способна воспроизводить видео с подключенного iPod, содержащего видеоматериалы.

- 1 Коснитесь [Видео].
- 2 Коснитесь одной из категорий, содержащих видео, которое необходимо воспроизвести.

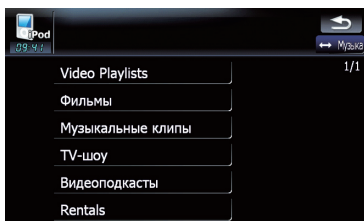

Начнется воспроизведение видео.

- 3 Коснитесь нужного пункта в списке, чтобы сузить его до отображения списка видео.
 - ➔ Подробно о данной операции, см. *Просмотр видеофайлов* на стр. 99.
- 4 В списке видеоэлементов коснитесь видео, которое нужно воспроизвести.
- 5 Коснитесь экрана, чтобы отобразить клавиши сенсорной панели.
 - ➔ Подробно о данной операции, см. *Использование клавиш сенсорной панели (Видео)* на стр. 98. ■

Использование клавиш сенсорной панели (Видео)

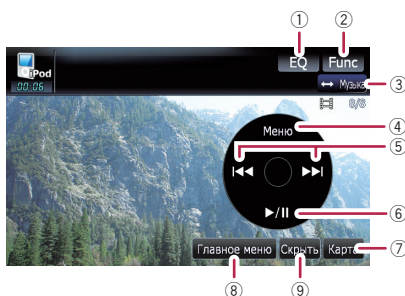

- 1 **Вызов кривых эквалайзера**
 - ➔ Подробности см. *Вызов кривых эквалайзера* на стр. 133.
- 2 **Отображение меню "Function"**
 - ➔ Подробности см. *Использование меню "Function"* на стр. 100.
- 3 **Переключение операционного экрана**

Касание этой кнопки переключает между экраном для работы с музыкальными файлами и экраном для работы с видеофайлами. После касания кнопки появится меню верхней категории, и Вы сможете выбрать нужный элемент для воспроизведения.

 - Данная клавиша сенсорной панели доступна, только если на вашем iPod имеются видео- и аудиофайлы.
- 4 **Отображает ранее выбранный список**

Если Вы выбираете видео для воспроизведения после касания **Главное меню**, касание этой клавиши отображает предыдущий список. (Если Вы повторно касаетесь **Главное меню**, но не выбираете видео, данная кнопка будет неактивна до следующего выбора видео из списка.)
- 5 **Переход вперед или назад к другой песне**

Использование iPod® (iPod)

Касание [▶▶] перемещает к началу следующего видео. Касание [◀◀] перемещает к началу текущего видео. Повторное касание перемещает к началу предыдущего видео. При воспроизведении видео, разбитого на главы, можно переходить на другие главы вперед или назад.

Быстрое перемещение по списку вперед или назад

Коснувшись и удерживая [◀◀] или [▶▶], Вы выполните быструю перемотку назад или вперед.

Поворот **MULTI-CONTROL** влево или вправо, позволяет выполнить описанные выше операции.

6 Воспроизведение и пауза

Касание [▶/||] переключает режим воспроизведения и режим паузы.

7 Отображение экрана карты

8 Отображает меню верхней категории для видео

Касание этой клавиши позволяет отобразить верхнюю категорию для воспроизведения видео.

9 Скрывает сенсорную клавиатуру

Касание [Скрыть] скрывает сенсорную клавиатуру. Коснитесь ЖК-экрана в любой точке, чтобы снова отобразить сенсорную клавиатуру.

Просмотр видеофайлов

Касание нужного элемента списка позволяет выполнить поиск видеофайла и воспроизвести его в iPod.

Сужение списка видео

1 Коснитесь нужной категории.

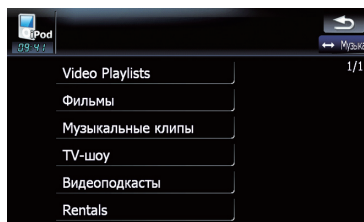

2 Коснувшись [↔] или [↔], Вы перейдете на следующую или предыдущую страницу списка.

3 Коснитесь элемента, который необходимо детализировать.

Детализируйте элемент до тех пор, пока не появится название трека в списке.

4 В списке видеоэлементов коснитесь видео, которое нужно воспроизвести.

Выбрав видео с помощью данной функции, коснитесь [Меню], чтобы отобразить ранее выбранный список.

Поиск нужных элементов по алфавиту

Функция управления поиском отображает страницу, содержащую первую нужную опцию.

Данная функция доступна только для алфавитного списка.

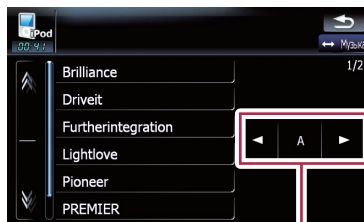

Управление поиском

1 Коснитесь нужной категории.

2 Коснитесь элемента, который необходимо детализировать.

3 Коснитесь [◀] или [▶], чтобы выбрать символ.

- “THE” или “The”, а также пробел перед именем исполнителя будут игнорироваться; для поиска будет принят следующий символ.

4 Коснитесь клавиши буквы, чтобы отобразить страницу с нужными опциями.

5 В списке видеоэлементов коснитесь видео, которое нужно воспроизвести. □

Использование меню “Function”

1 Коснитесь [iPod] в меню “Источник AV”, чтобы отобразить экран управления для “iPod”.

- ⇒ Подробно о данной операции, см. *Обзор экранов* на стр. 22.

2 Коснитесь [Func].

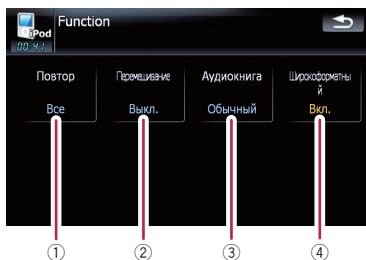

① Настройка повторного воспроизведения

Повторное воспроизведение бывает двух типов.

При каждом касании [Повтор] происходит изменение установок в следующей последовательности:

- **Одну** — Повторное воспроизведение текущего трека
- **Все** — Повтор всех песен в выбранном списке

② Настройка воспроизведения музыкальных материалов в произвольном порядке

Эта функция перемешивает песни или альбомы и воспроизводит их в случайном порядке.

При каждом касании [Перемешивание] происходит изменение установок в следующей последовательности:

- **Выкл.** — Не перемешивает аудиоматериалы.
- **Песни** — Воспроизведение песен в произвольном порядке в выбранном списке
- **Альбомы** — Случайный выбор альбома и последующее воспроизведение всех песен этого альбома по порядку

③ Настройка скорости воспроизведения аудиокниги

При прослушивании аудиокниги с iPod, можно изменить скорость воспроизведения.

При каждом касании [Аудиокнига] происходит изменение установок в следующей последовательности:

- **Обычный** — Воспроизведение на нормальной скорости
- **Медленнее** — Воспроизведение на более низкой скорости
- **Быстрее** — Воспроизведение на более высокой скорости

④ Playback the video on the wide screen mode

Если видеоизображение совместимо с широкоформатным экраном, настройте [Широкоформатный] на [Вкл.], чтобы просмотреть видеоизображение в широкоформатном виде.

При каждом касании [Широкоформатный] происходит изменение установок в следующей последовательности:

- **Вкл.** — Воспроизводит широкоформатное видео с iPod
- **Выкл.** — Воспроизводит нормальное видео с iPod

□ Изменение размера происходит после изменения данной настройки [Широкоформатный], затем выберите видео для воспроизведения.

□ Данная настройка доступна только во время работы с видео. □

Использование радио (FM)

Используя навигационную систему, Вы можете слушать радио. В данном разделе описана работа радио (FM).

Функции, связанные с RDS (Radio Data System - Система радиоданных) доступны только в районах, где FM-станции транслируют сигналы RDS. Даже в случае, если навигационная система принимает RDS-сигнал станции, не все функции, связанные с RDS, будут доступны.

- Коснитесь [FM] в меню “Источник AV”, чтобы отобразить экран “FM”.
 - ➔ Подробно о данной операции, см. *Обзор экранов* на стр. 22.

Чтение с экрана

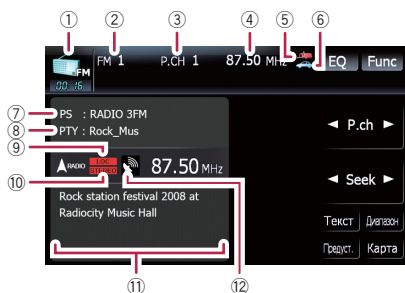

- ① **Значок источника**
Показывает, какой источник выбран.
- ② **Индикатор диапазона частот**
Показывает, на какой диапазон частот настроено радио: от FM1 до FM3.
- ③ **Индикатор заданной номера**
Показывает, какой заданный элемент выбран.
- ④ **Индикатор частоты**
- ⑤ **NEWS индикатор**
Показывает статус новостных программ.
- ⑥ **TRFC индикатор**
Показывает статус дорожных сообщений.
- ⑦ **Индикатор сервисного названия программы**
Показывает сервисное название программы (название станции) текущей станции.

Если невозможен прием сервисного названия программы (названия станции), на дисплее будет отображена частота.

- ⑧ **PTY индикатор**
Показывает тип программы текущей станции (если доступно).
- ⑨ **LOCAL индикатор**
Показывает, что включена настройка на поиск местных каналов.
- ⑩ **STEREO индикатор**
Показывает, что выбранная частота транслируется в стерео режиме.
- ⑪ **Область отображения радиотекста**
Отображает получаемый радиотекст.
- ⑫ **Индикатор уровня сигнала**

Использование клавиш сенсорной панели

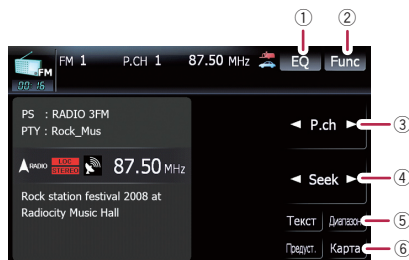

- ① **Вызов кривых эквалайзера**
➔ Подробности см. *Вызов кривых эквалайзера* на стр. 133.
- ② **Отображение меню “Function”**
➔ Подробности см. *Использование меню “Function”* на стр. 103.
- ③ **Выбирает запрограммированный канал**
Для переключения указанных каналов можно использовать [◀] или [▶].
- ④ **Ручная настройка**
Чтобы выполнить ручную настройку, коротко коснитесь [◀] или [▶]. Частоты будут перемещаться вверх или вниз по одному шагу.

Поиск каналов

Для выполнения поиска канала, коснитесь и удерживайте [◀] или [▶] в течение одной секунды, а затем отпустите. Тюнер будет сканировать частоты вещания до тех пор, пока не будет найден достаточно устойчивый сигнал вещания.

- Вы можете отменить поиск, быстро коснувшись [◀] или [▶].
- Коснувшись и удерживая [◀] или [▶], можно пропустить частоты вещания. Поиск настройки начинается, как только Вы отпустите кнопки.
- Поворот **MULTI-CONTROL** влево или вправо, позволяет выполнить описанные выше операции.

5 Выберите FM диапазон

Коснитесь [Диапазон] несколько раз, пока на дисплее не будет отображаться нужный диапазон, **FM1**, **FM2** или **FM3**.

- Данная функция используется для подготовки конкретных списков для каждого диапазона.

6 Отображение экрана карты

Переключение между экраном подробной информации и экраном указанного списка

Вы можете переключать левую сторону базового экрана в соответствии с вашими пожеланиями.



- Коснитесь [Предуст.] (или [Детали]). При каждом касании [Предуст.] (или [Детали]) изменяется экран подробной информации или дисплей указанного списка.

Сохранение и повторный вызов частот вещания

Касание любой клавиши заданной станции (от [P1] до [P6]) позволяет сохранить до шести частот для последующего вызова (также с помощью сенсорной клавиши).



Клавиши настроенных станций

- 1 Когда Вы найдете частоту, которую захотите сохранить в памяти, коснитесь и удерживайте клавишу станции с [P1] по [P6] до тех пор, пока настроенный номер (например, P.ch 1) не прекратит мигать.

Теперь выбранная радиостанция сохранена в памяти.

- В памяти можно сохранить до 18 FM-станций, по 6 для каждого из трех FM-диапазонов, а также 6 станций диапазона MW/LW.

- 2 При последующем касании любой из клавиш от [P1] до [P6] из памяти будут вызываться соответствующие частоты радиостанций.

- Также можно использовать [◀] и [▶] для вызова радиостанций, закрепленных за данными клавишами от [P1] до [P6].

Использование радиотекста

Этот тюнер может отображать данные радиотекста, передаваемого RDS станциями, такие, как информация о станциях, название песни, которая проигрывается в настоящее время, и имя исполнителя.

Использование радио (FM)

- ❑ Тюнер автоматически запоминает три последних радиотекста, полученных по эфиру, заменяя предыдущий текст новым.

Отображение радиотекста

Система позволяет отображать принятый радиотекст и три последних принятых текстовых сообщения.

1 Коснитесь [Text] для вывода на дисплей радиотекста.

Отображается радиотекст станции, которая вещает в настоящее время.

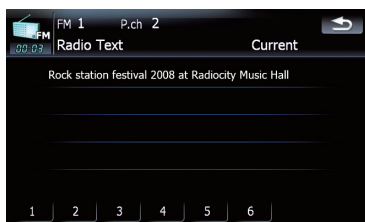

- ❑ Если никакой радио текст не принимается, на экран выводится “Без текста”.

2 Коснитесь [1] - [6].

Касание этих клавиш переключает содержание текста с текущего радиотекста на три последних полученных текстовых сообщения.

- ❑ Если в памяти нет данных радиотекста, дисплей не изменяется.

Сохранение и вызов радиотекста

Вы можете сохранить данные с шести передач радиотекста под клавишами сенсорной панели [1] — [6].

1 Отображает радиотекст, который вы хотите сохранить в памяти.

- ➔ Подробности см. *Отображение радиотекста* на стр. 103.

2 Коснитесь любой из этих клавиш [1] — [6], чтобы сохранить отображенный радио текст.

Выбранный радиотекст сохранен в памяти. При нажатии в следующий раз тех же самых клавиш [1] — [6] на дисплее радиотекста, сохраненный текст будет вызван из памяти.

- ❑ Если данные радиотекста уже сохранены в памяти под клавишами [1] — [6], радиотекст, который будет сохранен в памяти позже, будет записываться поверх существующего. ❑

Использование меню “Function”

1 Коснитесь [FM] в меню “Источник AV”, чтобы отобразить экран “FM”.

- ➔ Подробно о данной операции, см. *Обзор экранов* на стр. 22.

2 Коснитесь [Func].

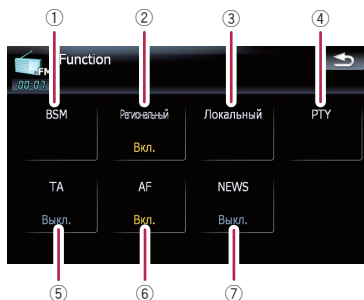

- 1 Сохранение наиболее стабильных частот вещания
 - ➔ Подробности см. стр. 104.
- 2 Ограничение станций для регионального программирования
 - ➔ Подробности см. стр. 104.
- 3 Настройка на устойчивые сигналы
 - ➔ Подробности см. стр. 104.
- 4 Поиск RDS станций по данным РТУ информации
 - ➔ Подробности см. стр. 104.
- 5 Прием дорожной информации
 - ➔ Подробности см. стр. 105.

Использование радио (FM)

- ⑥ **Настройка на альтернативные частоты**
 ➔ Подробности см. стр. 105.
- ⑦ **Функция прерывания новостных программ**
 ➔ Подробности см. стр. 106.

Сохранение наиболее стабильных частот вещания

“BSM” (Память лучших станций) позволяет автоматически сохранять до шести наиболее стабильных частот вещания на клавишах заданных настроек [P1] к [P6] и после сохранения настраиваться на прослушивание этих частот можно касанием клавиши.

1 Коснитесь [BSM].

2 Коснитесь [Пуск], чтобы запустить “BSM”.

BSM начинает мигать. Во время мигания BSM под клавишами заданных настроек от [P1] до [P6] будут сохранены шесть наиболее стабильных частот в порядке силы сигнала. После завершения сохранения прекратится мигание BSM.

- Для отмены сохранения коснитесь [Стоп].
- Сохранение частот вещания с помощью BSM может заменить частоты вещания, которые Вы сохранили с помощью [P1] к [P6].

Ограничение станций для регионального программирования

Если AF использует для автоматической перенастройки частот, региональная функция ограничивает выбор станций вещания региональных программ.

● Коснувшись [Региональный], Вы переключаетесь между [Вкл.] и [Выкл.].

- Региональное программирование и региональные сети организованы по-разному в зависимости от страны (т.е.

они могут изменяться по времени, стране или региону вещания).

- Номера заданных станций пропадают с дисплея во время настройки тюнера на региональную станцию, которая отличается от первоначально установленной.
- Региональные функции могут включаться или отключаться независимо от диапазона FM.

Настройка на устойчивые сигналы

Поиск настройки местной радиостанции позволяет прослушивать только радиостанции с достаточно сильными сигналами для хорошего приема.

1 Коснитесь [Локальный].

2 Коснитесь [Вкл.], чтобы настроиться на местные станции.

Чтобы отключить настройку на местные каналы, коснитесь [Выкл.].

3 Коснитесь [«Пред»] или [«Далее»] для установки чувствительности.

Есть четыре уровня чувствительности FM. Уровень: 1 — 2 — 3 — 4

- Настройки уровня “4” позволяют принимать только самые сильные станции, в то время как более низкие установки позволяют принимать более слабые станции.

Поиск RDS станций по даннымPTY

Вы можете выполнить поиск общих категорий программ вещания.

➔ Подробности см. *Список PTY* на стр. 107.

1 Коснитесь «Пред или Далее», чтобы выбрать нужную категорию программы.

Есть четыре категории программ: News&INF — Popular — Classics — Others

Использование радио (FM)

2 Коснитесь [Пуск], чтобы начать поиск.

Тюнер выполняет поиск станции, передающей такую программу.

- Для отмены поиска коснитесь [Стоп].
- Программы некоторых станций могут отличаться от программ, указанных переданными РТУ.
- Если ни одна из станций не вещает типы программ, которые Вы ищете, на экране отображается **Не найдено** и тюнер возвращается к первоначальной станции.

Получение аварийных сообщений РТУ



РТУ аварийные сообщения - это специальный РТУ код для сообщений, касающихся чрезвычайных ситуаций, таких как стихийные бедствия. Когда тюнер получает код тревоги, на экране появляется **ALARM** и уровень громкости устанавливается на громкость TA. Когда станция прекращает передачу сообщений о чрезвычайных ситуациях, система возвращается к предыдущему источнику.

- Можно отменить прием сообщений о чрезвычайных ситуациях, коснувшись [Отмена].
- Также отменить прием сообщений о чрезвычайных ситуациях можно, сменив источник или полосу частот.



Получение дорожных сообщений

TA (режим ожидания дорожного сообщения) позволяет получать дорожные сообщения автоматически, независимо от прослушиваемого источника. **TA** может быть активирован как для TP станции (передающей информацию о дорожном движении), так и другой TP станции расширенной сети (передающей информацию TP станций).

1 Настройте TP станцию или другую TP станцию расширенной сети.

Когда Вы настроитесь на TP станцию или другую TP станцию расширенной сети  или , загорится соответствующий индикатор.

2 Коснитесь [TA] в меню “Function”, чтобы включить режим ожидания дорожного сообщения.

 появится на дисплее. Тюнер будет ожидать дорожных сообщений. При включении функции **TA** во время настройки TP станции или другую TP станцию расширенной сети  загорится индикатор. Чтобы отключить режим ожидания дорожных сообщений, снова коснитесь [TA].

3 Используйте MULTI-CONTROL для регулировки громкости TA во время передачи дорожных сообщений.

Настроенный уровень громкости сохраняется в памяти и вызывается во время приема последующих дорожных сообщений.

4 Коснитесь [Отмена] во время приема дорожного сообщения для его отмены.

Тюнер возвращается к оригинальному источнику, но остается в режиме ожидания до тех пор, пока вы не коснетесь [TA]. Также отменить прием дорожных сообщений можно, сменив источник или полосу частот.

- При отображении заданного списка, значок функции **TA** не отображается.
- Система снова переключается на оригинальный источник после приема дорожных сообщений.
- Только настройка на TP станции и TP станции расширенной сети выполняется во время поиска настроек или BSM, когда включено **TA**.

Настройка на альтернативные частоты

Если прием становится неустойчивым и слабым, или возникает другая проблема, навигационная система автоматически начинает поиск другой станции в той же сети, которая ведет вещание с более сильным сигналом.

● **Коснувшись [AF], вы переключаетесь между [Вкл.] и [Выкл.].**

- По умолчанию радио настроено на AF.
- Во время поиска настройки происходит настройка только на станции RDS или BSM, если включен AF.
- Когда Вы вызываете заданную станцию, тюнер может выполнить обновление заданной станции на новую частоту из списка AF станций. (Это возможно только при использовании заданной настройки на диапазоны FM1 или FM2.) Номера заданных диапазонов не появляются на дисплее, если RDS данные принимаемой станции отличаются от данных первоначально сохраненной станции.
- Звук может быть временно прерван другой программой во время поиска AF частот.
- AF могут включаться или отключаться независимо от диапазона FM.

Операция поиска PI

Если навигационная система не может найти подходящую альтернативную частоту, или если во время прослушивания программы прием ослабевает, навигационная система автоматически начинает поиск других станций, передающих ту же программу. Во время поиска на дисплее отображается PI SEEK и звук аудио источника отключается. Отключение звука прекращается после завершения поиска PI, независимо от того, найдена другая станция или нет.

Активация Автопоиска PI для указанных станций



Если заданная станция не может быть вызвана, например, во время дальних поездок, навигационная система может быть установлена на выполнение поиска PI при вызове заданной станции.

- По умолчанию, Автопоиск PI отключен.
- ➔ Подробности см. *Включение поиска Авто PI* на стр. 139.

Использование перерывов на новостные программы

Если новостная программа передается с новостной станции с кодомPTY, навигационная система может переключаться с любой станции на станцию вещания новостей. По окончании новостной программы возобновляется прием предыдущей программы.

● **Коснувшись [NEWS], вы переключаетесь между [Вкл.] и [Выкл.].**

Касайтесь [NEWS] до тех пор, пока на дисплее не появится  или . Чтобы отключить функцию перерывов на новостные программы, еще раз коснитесь [NEWS].

Отмена новостных программ выполняется касанием [Отмена].

Также отменить новостную программу можно, сменив источник или полосу частот.

- При отображении заданного списка значок функции NEWS не отображается на дисплее.

О статусе значка прерывания (например, значка TRFC)

Индикация статуса значка меняется, как описано ниже.

Индикатор	Значение
 или  TRFC 	Прерывание информации ВКЛ., но Вы не получаете данных, поскольку их нет.
	Даже если прерывание информации ВЫКЛ., идет прием данных. (Вы можете получить их, когда будет ВКЛЮЧЕНО прерывание на информацию.)
 или  TRFC 	Прерывание на информацию ВКЛ., происходит прием данных.
(Нет отображения на дисплее)	Прерывание на информацию ВЫКЛ., не происходит прием данных.

Использование радио (FM)

Список РТУ

Общие	Специальные	Тип программы
News&INF	News	Новости
	Affairs	Текущие события
	Info	Общая информация и советы
	Sport	Спорт
	Weather	Прогнозы погоды/Метеорологическая информация
	Finance	Биржевые новости, коммерция, торговля и пр.
Popular	Pop Mus	Популярная музыка
	Rock Mus	Современная музыка
	Easy Mus	Легкая музыка
	Oth Mus	Разная музыка
	Jazz	Джаз
	Country	Кантри
	Nat Mus	Национальная музыка
	Oldies	Ретро
	Folk Mus	Народная музыка
Classics	L. Class	Легкая классическая музыка
	Classic	Серьезная классическая музыка
Others	Educate	Образовательные программы
	Drama	Все радио постановки
	Culture	Национальная или местная культура
	Science	Естествознание, наука и техника
	Varied	Развлекательные программы
	Children	Детские программы
	Social	Социальные программы
	Religion	Религиозные программы или службы
	Phone In	Репортажи
	Touring	Программы про путешествия, не для сообщений о ситуациях на дороге
	Leisure	Хобби и досуг
	Document	Публицистика



Использование радио (AM)

Используя навигационную систему, вы можете слушать радио. В данном разделе описана работа радио (AM).

- Коснитесь [AM] в меню “Источник AV”, чтобы отобразить экран “AM”.
 - ➔ Подробно о данной операции, см. *Обзор экранов* на стр. 22.

Чтение с экрана

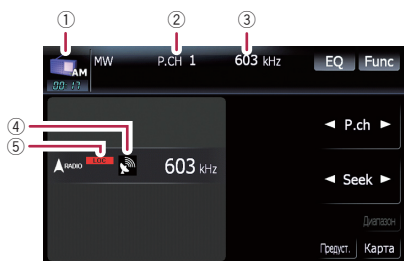

- 1 **Значок источника**
Показывает, какой источник выбран.
- 2 **Индикатор заданной номера**
Показывает, какой заданный элемент выбран.
- 3 **Индикатор частоты**
- 4 **Индикатор уровня сигнала**
- 5 **LOCAL индикатор**
Показывает, что включена настройка на поиск местных каналов.

Использование клавиш сенсорной панели

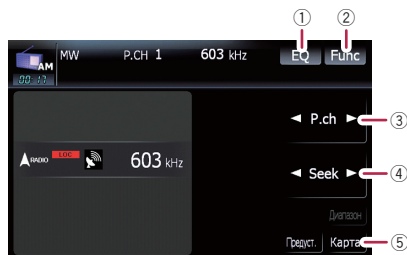

- 1 **Вызов кривых эквалайзера**
➔ Подробности см. *Вызов кривых эквалайзера* на стр. 133.
- 2 **Отображение меню “Function”**
➔ Подробности см. *Использование меню “Function”* на стр. 109.
- 3 **Выбирает запрограммированный канал**
◀ или ▶ можно использовать для переключения настроенных станций.
- 4 **Ручная настройка**

Чтобы выполнить ручную настройку, коротко коснитесь [◀] или [▶]. Частоты будут перемещаться вверх или вниз по одному шагу.

Поиск каналов

Для выполнения поиска канала, коснитесь и удерживайте [◀] или [▶] в течение одной секунды, а затем отпустите. Тюнер будет сканировать частоты вещания до тех пор, пока не будет найден достаточно устойчивый сигнал вещания.

- Вы можете отменить поиск, быстро коснувшись [◀] или [▶].
 - Коснувшись и удерживая [◀] или [▶], можно пропустить частоты вещания. Поиск настройки начинается, как только Вы отпустите кнопки.
 - Поворот **MULTI-CONTROL** влево или вправо, позволяет выполнить описанные выше операции.
- 5 **Отображение экрана карты**

Использование радио (AM)

Переключение между экраном подробной информации и экраном указанного списка

Вы можете переключать левую сторону базового экрана в соответствии с вашими пожеланиями.



- Коснитесь [Предуст.] (или [Детали]). При каждом касании [Предуст.] (или [Детали]) изменяется экран подробной информации или дисплей указанного списка.

Сохранение и повторный вызов частот вещания

Касание любой клавиши заданной станции (от [P1] до [P6]) позволяет сохранить до шести частот для последующего вызова (также с помощью сенсорной клавиши).



Клавиши настроенных станций

- 1 Когда Вы найдете частоту, которую захотите сохранить в памяти, коснитесь и удерживайте клавишу станции с [P1] по [P6] до тех пор, пока настроенный номер (например, P.ch 1) не прекратит мигать. Теперь выбранная радиостанция сохранена в памяти.

- 2 При последующем касании любой из клавиш от [P1] до [P6] из памяти будут вызываться соответствующие частоты радиостанций.

- Также можно использовать [◀] и [▶] для вызова радиостанций, закрепленных за данными клавишами от [P1] до [P6]. □

Использование меню “Function”

- 1 Коснитесь [AM] в меню “Источник AV”, чтобы отобразить экран “AM”.
 - ⇒ Подробно о данной операции, см. Обзор экранов на стр. 22.
- 2 Коснитесь [Func].

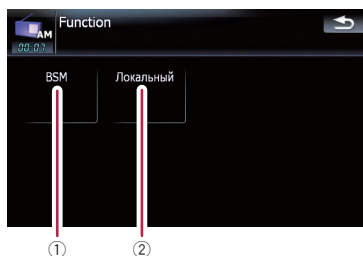

- 1 Сохранение наиболее стабильных частот вещания
 - ⇒ Подробности см. стр. 110.
- 2 Настройка на устойчивые сигналы
 - ⇒ Подробности см. стр. 110.

Сохранение наиболее стабильных частот вещания

“BSM” (Память лучших станций) позволяет автоматически сохранять до шести наиболее стабильных частот вещания на клавишах заданных настроек [P1] к [P6] и после сохранения настраиваться на прослушивание этих частот можно касанием клавиши.

● Коснитесь [Пуск], чтобы включить BSM.

BSM начинает мигать. Во время мигания BSM под клавишами заданных настроек от [P1] до [P6] будут сохранены шесть наиболее стабильных частот в порядке силы сигнала. После завершения сохранения прекратится мигание BSM.

- Для отмены сохранения коснитесь [Стоп].
- Сохранение частот вещания с помощью BSM может заменить частоты вещания, которые Вы сохранили с помощью [P1] к [P6].

Настройка на устойчивые сигналы

Поиск настройки местной радиостанции позволяет прослушивать только радиостанции с достаточно сильными сигналами для хорошего приема.

1 Коснитесь [Вкл.], чтобы настроиться на местные станции.

Чтобы отключить настройку на местные каналы, коснитесь [Выкл.].

2 Коснитесь [◀Пред] или [Далее▶] для установки чувствительности.

Существуют два уровня чувствительности АМ.

Уровень: 1 — 2

- Настройки уровня “2” позволяют принимать только самые сильные станции, в то время как более низкие установки позволяют принимать более слабые станции. ■

Использование AV-входа

Вы можете отобразить выход “видеоизображения” с помощью **Вход AV1** или **Вход AV2** на экране навигационной системы. Подробно о методе подключения смотри в “Руководство по установке”.

! ВНИМАНИЕ

С целью безопасности невозможен просмотр видеоизображения во время движения автомобиля. Чтобы просмотреть видеоизображения, необходимо остановиться в безопасном месте и установить парковочный тормоз.

Использование AV1

Вы можете отобразить выход “видеоизображения” с помощью оборудования, подключенного к “**Вход AV1**”.

1 Коснитесь [Вход AV1] в меню “Настройки AV”.

⇒ Подробности см. *Настройка видеовхода 1 (AV1)* на стр. 136.

2 Коснитесь [AV1] в меню “Источник AV”.

Изображение выводится на экран.

⇒ Подробно о данной операции, см. *Обзор экранов* на стр. 22.

Использование AV2

Вы можете отобразить выход “видеоизображения” с помощью оборудования, подключенного к “**Вход AV2**”.

1 Коснитесь [Вход AV2] в меню “Настройки AV”.

⇒ Подробности см. в главе *Настройка видеовхода 2 (AV2)* на стр. 137.

2 Коснитесь [AV2] в меню “Источник AV”.

Изображение выводится на экран.

⇒ Подробно о данной операции, см. *Обзор экранов* на стр. 22.

Использование клавиш сенсорной панели

● Коснитесь экрана, чтобы отобразить клавиши сенсорной панели.



① Вызов кривых эквалайзера

⇒ Подробности см. *Вызов кривых эквалайзера* на стр. 133.

② Скрывает сенсорную клавиатуру

Касание [Скрыть] скрывает сенсорную клавиатуру. Коснитесь ЖК-экрана в любой точке, чтобы снова отобразить сенсорную клавиатуру.

③ Отображение экрана карты

Термин “внешнее устройство” обозначает перспективные устройства Pioneer, выпуск которых не планируется в настоящее время, или устройства, у которых возможно управление основными функциями, хотя они не управляются полностью навигационной системой. Эта навигационная система может управлять двумя внешними устройствами. Если подключены два внешних устройства, они рассматриваются навигационной системой как внешнее устройство 1 или внешнее устройство 2. Подробно о методе подключения смотри в “Руководство по установке”.

Подробнее о работе внешнего устройства, см. в руководстве по эксплуатации внешнего устройства. В данном разделе представлена информация, касающаяся работы внешнего устройства с навигационной системой, которая отличается от той, что принята в руководстве по эксплуатации внешнего устройства.

Работа разных внешних устройств, подключенных к навигационной системе, отличается друг от друга. (В некоторых случаях внешнее устройство может не отвечать.)

Чтение с экрана

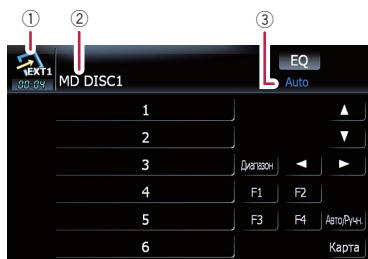

- ① **Значок источника**
Показывает, какой источник выбран.
- ② **Индикатор внешнего устройства**
Показывает информацию, передаваемую внешними устройствами.
- ③ **Индикатор режима Auto/Manual**
Показывает текущий режим.

Использование клавиш сенсорной панели

● Коснитесь [EXT1] или [EXT2] в меню “Источник AV”, чтобы выбрать внешнее устройство.

⇒ Подробно о данной операции, см. Обзор экранов на стр. 22.

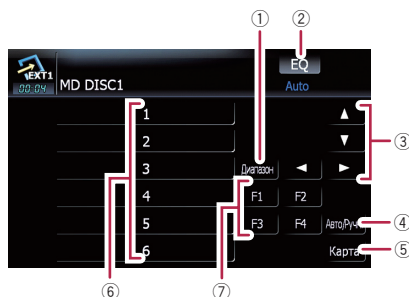

- ① **Отправка команды на канал**
Коснитесь, чтобы отправить команду на канал внешнего устройства.
 - Работа разных внешних устройств, подключенных к навигационной системе, отличается друг от друга. (В некоторых случаях внешнее устройство может не отвечать.)
- ② **Вызов кривых эквалайзера**
⇒ Подробности см. Вызов кривых эквалайзера на стр. 133.
- ③ **Отправка команды [▲], [▼], [◀] или [▶]**
Коснитесь, чтобы включить внешнее устройство.
 - Работа разных внешних устройств, подключенных к навигационной системе, отличается друг от друга. (В некоторых случаях, некоторые функции могут не работать до тех пор, пока Вы не коснетесь и не будете удерживать кнопку.)
- ④ **Переключение между автоматически и ручными функциями**
Вы можете включить или отключить автоматическую или ручную функцию.

Использование внешнего устройства (EXT1, EXT2)

Вы можете переключиться между **Auto** и **Manual** функциями подключенных внешних устройств.

Первоначально эта функция установлена в положение **Auto**.

Команды управления, назначенные для **Auto** и **Manual** меняются в зависимости от подключенного внешнего устройства.

⑤ **Отображение экрана карты**

⑥ **Отправьте код 1 для отправки команды 6**

Внешним устройством можно управлять, передавая команды управления, назначенные для кнопок **1 — 6**.

Работа разных внешних устройств, подключенных к навигационной системе, отличается друг от друга. (В некоторых случаях, некоторые функции могут не работать до тех пор, пока Вы не коснетесь и не будете удерживать кнопку.)

⑦ **Управляйте внешним устройством с помощью F1 — F4**

Внешним устройством можно управлять, передавая команды управления, назначенные для кнопок **F1 — F4**.

Команды управления, назначенные для **F1 — F4** меняются в зависимости от внешнего устройства.

В некоторых случаях, некоторые функции могут не использоваться до тех пор, пока Вы не коснетесь, и не будете удерживать кнопку. 

Опции меню “Настройки навигации”

Базовые операции в меню “Настройки навигации”

Здесь можно выполнить настройки навигационных функций.

В данной главе представлены методы изменения настроек громкости навигационной ориентации, громкости звука при нажатии кнопок и рабочие примеры.

1 Нажмите кнопку MENU, чтобы вызвать “Главное меню”, затем коснитесь [Настройки].

2 Коснитесь [Настройки навигации].

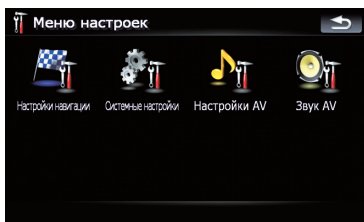

Появится меню “Настройки навигации”.

3 Коснитесь [Настройки звука].

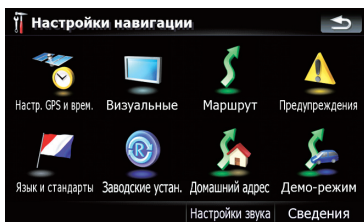

Появится меню “Настройки звука”.

4 Для изменения настроек используйте инструмент, предназначенный для определенной опции.



1 Бегунок

Изменить значение можно касанием нужной точки на панели или перетаскиванием бегунка в нужное положение.

2 Клавиша подробной настройки

Позволяет отобразить экран для выполнения подробных персональных настроек.

3 Включение/выключение функции управления

Касание клавиши [Вкл.] или [Выкл.] позволяет активировать или деактивировать данную функцию.

5 Коснитесь , чтобы вернуться к меню “Настройки навигации”.

Настр. GPS и врем.

Показывает статус соединения GPS-антенны, точность приема и количество спутников, с которых ведется прием сигнала.

● Коснитесь [Настр. GPS и врем.] в меню “Настройки навигации”.

Появится экран “Статус GPS”.

Выполнение персональных настроек

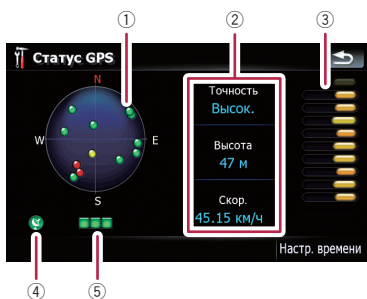

- ① Положение GPS-совокупности, получаемой навигационной системой

Цвет	Передача сигнала	Используется в позиционировании
Зеленый	Да	Да
Серый	Да	Нет
Красный	Нет	Нет

- ② Показывает текущую комплексную точность, абсолютную высоту и скорость.
 ③ Показывает мощность сигнала каждого спутника.
 ④ Показывает статус соединения или условие приема GPS-антенны.

Цвет	Условие
Зеленый	3D-прием (нормальная точность определения положения)
Желтый	2D-прием (низкая точность определения положения)
Красный	Подключен, но нет приема
Черный с х	Нет подключения

- ⑤ Показывает статус приема GPS. Мигающий зеленый индикатор означает, что функция определения местоположения работает нормально. Если индикатор загорается другим цветом, имеется проблема с приемом GPS. В таком случае необходимо проверить правильность подключения и установки.

Настр. времени

Через экран “Настр. времени” можно вручную установить время.

- 1 Коснитесь [Настр. GPS и врем.] в меню “Настройки навигации”. Появится экран “Статус GPS”.
- 2 Коснитесь [Настр. времени]. Появится экран “Настр. времени”.

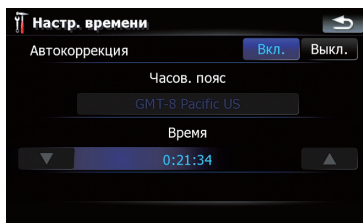

Доступные опции;

- “Автокоррекция”
Синхронизирует внутренние часы навигационной системы с точным временем, передаваемым от GPS (GMT). Изменение данной настройки позволяет вручную устанавливать время.

ВНИМАНИЕ

Переход с “Автокоррекция” в “Выкл.” отключает автоматическую настройку в соответствии с временным поясом. Помните, возможен неправильный расчет маршрута, если установленное Вами время не совпадает с временным поясом местности, через которую проходит ваш маршрут.

[Вкл.]:

Корректирует текущее время, автоматически изменяя временной пояс в соответствии с местом нахождения системы.

[Выкл.]:

Корректирует текущее время в соответствии с настройками “Часов. пояс” и “Время”.

- “Часов. пояс”

Позволяет вручную устанавливать временной пояс. Коснитесь клавиши, чтобы отобразить список поясов, а затем выберите нужный временной пояс.

- **“Время”**
Позволяет регулировать разницу во времени на один час. Коснитесь ▲ или ▼, чтобы выполнить настройку.
 “Часов. пояс” и **“Время”** активируются только после выбора **[Выкл.]**.

Настройки 3D

Можно выполнить персональные настройки для экрана 3D-карты.

1 Коснитесь [Визуальные] в меню “Настройки навигации”.

Появится экран **“Настр.карты”**.

2 Коснитесь [Настройки 3D].

Появится экран **“Настройки 3D-отображения”**.

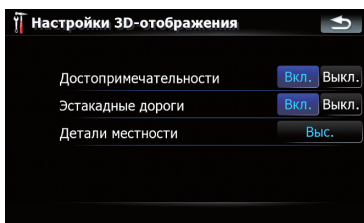

Доступные опции;

- **“Достопримечательности”**
Вы можете выбрать рисовать или нет графические 3D-ориентиры на карте.
- **“Эстакадные дороги”**
Вы можете выбрать рисовать или нет эстакады, развязки и мосты на карте.
- **“Детали местности”**
[Выс.], **[Дальше]**, **[Низина]**:
Рисует рельеф (например, горные цепи) на карте с указанной четкостью.
[Выкл.]:
Не рисует рельеф на карте.

Настройки карты

Можно выполнить персональные общие настройки для экрана карты.

1 Коснитесь [Визуальные] в меню “Настройки навигации”.

Появится экран **“Настр.карты”**.

2 Коснитесь [Настройки карты].

Появится экран **“Настройки карты”**.

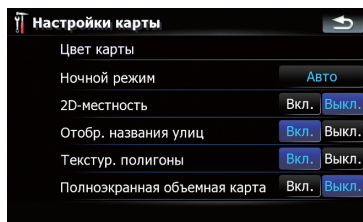

Доступные опции;

- **[Цвет карты]**
Позволяет установить цвет карты для использования в дневное и ночное время. Коснитесь этой клавиши, чтобы отобразить следующий экран.
“Цвета в дневное время:”
Можно установить цвет карты для использования в дневное время. Коснитесь этой клавиши, чтобы выбрать нужный профиль из списка.
“Цвета в ночное время:”
Можно установить цвет карты для использования в ночное время. Коснитесь этой клавиши, чтобы выбрать нужный профиль из списка.
- **“Ночной режим”**
Изменяет настройки для использования карты в ночное время.
[Авто]:
Автоматически переключает дневной и ночной цвет карты, выбранный в **“Цвет карты”**.
[Ночь]:
Всегда отображает карту в цвете, выбранном в **“Цвета в ночное время:”**.
[День]:

Выполнение персональных настроек

Всегда отображает карту в цвете, выбранном в “Цвета в дневное время”.

- **“2D-местность”**
Вы можете выбрать рисовать или нет рельеф в реальном ландшафте на карте, например, зеленую зону, водную зону, неровности рельефа.
- **“Отобр. названия улиц”**
Показывает или скрывает названия улиц и городов.
- **“Текстур. полигоны”**
Вы можете выбрать рисовать или нет карту более наглядно.
- **“Полноэкранный объемная карта”**
Показывает или прячет “Многоинформационный дисплей” и “Second map-view arrow”.

Отобр. сведения

Позволяет выбрать, какие опции необходимо отобразить в каждой части “Многоинформационный дисплей”.

- Расчетное время прибытия – это идеальное значение, подсчитанное навигационной системой при расчете маршрута. Расчетное время прибытия рассматривается как номинальная величина, но не гарантирует фактического прибытия в указанное время. Здесь описан метод изменения значения **Поле А:** и приведен пример.

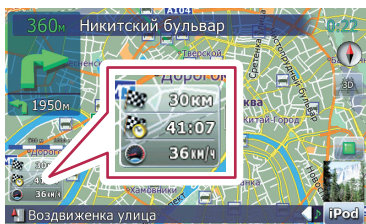

- 1 Коснитесь [Визуальные] в меню “Настройки навигации”.
Появится экран “Настр. карты”.

- 2 Коснитесь [Отобр. сведения].
Появится экран “Отобр. сведения”.

- 3 Коснитесь правой клавиши “Поле А:” чтобы отобразить опции.

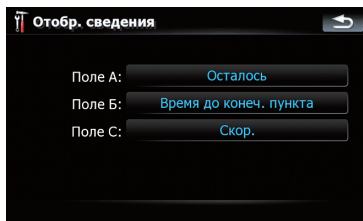

- 4 Коснитесь нужной опции.

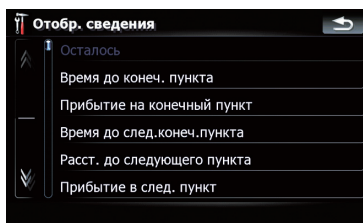

Интел.масшт.

Позволяет навигационной системе автоматически увеличивать масштаб изображения при приближении к точке наведения, а затем уменьшать после ее прохождения. Данную функцию можно настроить в активном режиме “Интел.масшт.”.

- Если маршрут не задан, навигационная система будет увеличивать и уменьшать масштаб в зависимости от скорости движения.

- 1 Коснитесь [Визуальные] в меню “Настройки навигации”.
Появится экран “Настр. карты”.

Выполнение персональных настроек

2 Коснитесь [Вкл.] или [Выкл.], чтобы активировать или деактивировать функцию “Интел.масшт.”.

Касание клавиши  позволяет выполнить подробные настройки только, если была выбрана [Вкл.]

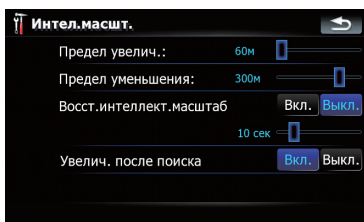

Доступные опции;

- “Предел увелич.:
- Позволяет установить ограничение для увеличения масштаба.
- “Предел уменьшения:”
- Позволяет установить ограничение для уменьшения масштаба.
- “Восст.интеллект.масштаб”
- Позволяет настроить повторную активацию “Интел.масшт.” после смены масштаба карты, наклона или вращения. Позволяет настроить интервал повторной активации “Интел.масшт.” после завершения описанных выше операций.
- “Увелич. после поиска”
- Отображает “Экран подтверждения карты” в установленном для карты масштабе после выполнения поиска положения с помощью одного из методов, представленных в “Меню пункта назначения”.

Режим обзора

Позволяет навигационной системе автоматически уменьшать масштаб изображения до выбранного масштаба карты, когда до следующей точки наведения достаточное расстояние.

1 Коснитесь [Визуальные] в меню “Настройки навигации”.

Появится экран “Настр.карты”.

2 Коснитесь [Вкл.] или [Выкл.], чтобы активировать или деактивировать “Режим обзора”.

Касание клавиши  позволяет выполнить подробные настройки только, если была выбрана [Вкл.]

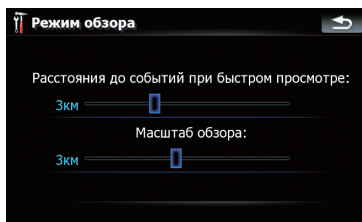

Доступные опции;

- “Расстояния до событий при быстром просмотре:”
- Позволяет установить расстояние для активации “Режим обзора”. Уменьшение масштаба карты начинается, когда расстояние до следующей точки наведения превышает установленное здесь расстояние.
- “Масштаб обзора:”
- Позволяет установить масштаб карты для уменьшения в режим “Режим обзора”.

Настр. POI

⇒ Подробно об операции см. *Настройка вида POI* на стр. 122.

Управление журналом

⇒ Подробно об операции см. *Запись истории маршрута* на стр. 125.

Выполнение персональных настроек

Маршрут

Можно выполнить персональные настройки для расчета маршрута.

- Коснитесь [Маршрут] в меню “Настройки навигации”.

Появится экран “Настр. маршрута”.

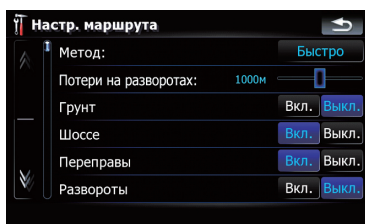

Доступные опции;

- **“Метод:”**
 Определяет, какое условие является приоритетным при расчете маршрута.
[Быстро]:
 Выполняет расчет маршрута с кратчайшим временем в пути до пункта назначения в качестве приоритетного условия.
[Кратко]:
 Выполняет расчет кратчайшего маршрута до пункта назначения в качестве приоритетного условия.
[Простой]:
 Устанавливает маршрут до пункта назначения с минимальными точками поворота в качестве приоритетного условия.
[Экономный]:
 Выполняет расчет маршрута на основе минимального потребления топлива.
- **“Потери на разворотах:”**
 Позволяет ограничить увеличение расстояния для U-образных разворотов.
- **“Грунт”**
[Вкл.]:
 Выполняет расчет маршрута с учетом грунтовых дорог.
[Выкл.]:
 Выполняет расчет маршрута, учитывая минимально возможное количество грунтовых дорог.
- **“Шоссе”**
[Вкл.]:
 Выполняет расчет маршрута с учетом скоростных автострад.
[Выкл.]:
 Выполняет расчет маршрута, учитывая минимально возможное количество скоростных автострад.
- **“Переправы”**
[Вкл.]:
 Выполняет расчет маршрута с учетом паромных переправ.
[Выкл.]:
 Выполняет расчет маршрута, учитывая минимально возможное количество паромных переправ.
- **“Развороты”**
[Вкл.]:
 Выполняет расчет маршрута с учетом U-образных поворотов.
[Выкл.]:
 Выполняет расчет маршрута, учитывая минимально возможное количество U-образных поворотов.
 - Возвращение на автостраду с раздельной полосой не является U-образным поворотом.
- **“Частные дороги”**
[Вкл.]:
 Выполняет расчет маршрута без учета дорог и зон, на въезд в которые требуется разрешение.
[Выкл.]:
 Выполняет расчет маршрута с учетом дорог и зон, на въезд в которые требуется разрешение.
- **“Платные дороги”**
[Вкл.]:
 Выполняет расчет маршрута с учетом зон платных дорог.
[Выкл.]:
 Выполняет расчет маршрута, учитывая минимально возможное количество зон платных дорог.

Предупреждения

Можно выполнить персональные настройки для предупреждающих операций.

- Коснитесь [**Предупреждения**] в меню **“Настройки навигации”**.

Появится экран **“Настройки предупреждения”**.

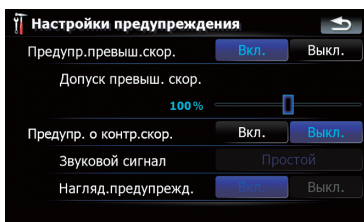

Доступные опции:

- **“Предупр. превыш. скор.”**
Определяет необходимость активизации предупреждений о превышении скорости, если было превышено скоростное ограничение.



ВНИМАНИЕ

Информация об ограничениях скорости содержится в базе данных карты. Скоростные ограничения базы данных могут не соответствовать фактическим ограничениям текущей дороги. Данные значения не являются определенными. Выбирайте скоростной режим в соответствии с фактическими ограничениями скорости.

- **“Допуск превыш. скор.”**
Устанавливает процентные допуски для скоростных ограничений.
- **“Предупр. о контр. скор.”**
Определяет активировать или нет предупреждения о дорожной контрольной камере при приближении к местоположению, оборудованному контрольной камерой.



ВНИМАНИЕ

- В некоторых странах запрещается использовать системы, предупреждающие водителей о наличии контрольных камер (включая камеры контроля скорости и другие виды дорожных камер). Поэтому компания Pioneer настоятельно рекомендует: — проверить местное законодательство и использовать функцию предупреждения о камерах безопасности только, если это разрешено. — управляя автомобилем за границей, заранее проверить, разрешено ли использование “систем предупреждения о контрольных камерах”.
- Компания Pioneer не несет ответственность за любые повреждения, возникшие вследствие использования функции предупреждения о контрольных камерах, которая имеется в данной навигационной системе.
 - **“Звуковой сигнал”**
[Простой]:
Предупреждение дается только, если Вы превышаете скоростное ограничение при приближении к местоположению контрольной камеры.
[При приближении]:
Предупреждает при приближении к местоположению контрольной камеры.
 - **[Выкл.]:**
Деактивирует предупреждающую функцию.
- **“Нагляд. предупрежд.”**
Определяет установить или нет знаки контрольных камер на карту.

Выполнение персональных настроек

Язык и стандарты

Можно выполнить персональные настройки формата отображения единицы расстояния, широты, долготы и других настроек времени и даты.

- Коснитесь [**Язык и стандарты**] в меню “**Настройки навигации**”.

Появится экран “**Язык и стандарты**”.

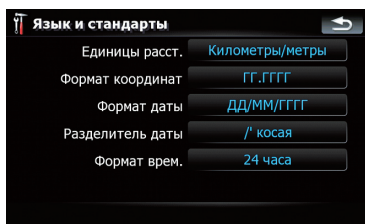

Доступные опции;

- “**Единицы расст.**”
Отвечает за отображаемую единицу расстояния и скорости.
- “**Формат координат**”
Отвечает за отображаемый формат широты и долготы.
- “**Формат даты**”
Отвечает за отображаемый формат даты.
- “**Разделитель даты**”
Отвечает за отображаемый знак-разделитель даты.
- “**Формат врем.**”
Отвечает за отображаемый формат времени.

Заводские устан.

Переустанавливает различные настройки, зарегистрированные навигационной системой, и восстанавливает установки по умолчанию или заводские установки.

- Остаются лишь некоторые данные. Ознакомьтесь с *Возврат навигационной системы к настройкам по умолчанию или заводским настройкам* перед использованием данной функции.

- ⇒ Более подробно о пунктах, которые удалятся в таком случае, см. *Возврат навигационной системы к настройкам по умолчанию или заводским настройкам* на стр. 142.

- 1 Коснитесь [**Заводские устан.**] в меню “**Настройки навигации**”.

- 2 Коснитесь [**Да**].

Навигационная система перезагрузится.

Домашний адрес

- ⇒ Подробно об операции см. *Настройка местоположения дома* на стр. 127.

Демо-режим

Данная функция является демонстрационной для розничных магазинов. После установки маршрута касание данной клавиши позволит смоделировать навигацию по маршруту.

- 1 Коснитесь [**Демо-режим**] в меню “**Настройки навигации**”.

- 2 Начнется демонстрационная навигация.

- Если Вы хотите смоделировать навигацию на высокой скорости, коснитесь [**Имитация**] на экране “**Информ. маршрута**”.
- ⇒ Подробно об операции см. *Моделирование прохождения маршрута на высокой скорости* на стр. 48.

Настройки звука

Содержащиеся здесь настройки эффективны только для навигации и звуковых сигналов.

- Коснитесь [**Настройки звука**] в меню “**Настройки навигации**”.

Появится меню “**Настройки звука**”.

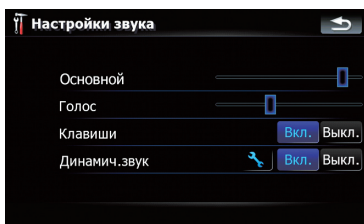

Доступные опции;

- **“Основной”**
Управляет громкостью навигации и звуковых сигналов.
- **“Голос”**
Управляет громкостью навигации.
- **“Клавиши”**
Управляет громкостью тональных звуковых сигналов.
- **“Динамич.звук”**
Автоматически увеличивает и уменьшает основную громкость навигации и звуковых сигналов в соответствии с текущей скоростью. Данная функция особенно полезна при движении на высокой скорости, когда в салоне становится шумно, что препятствует восприятию навигационных инструкций и звуковых сигналов.

Касание клавиши  позволяет выполнить подробные настройки только, если была выбрана [Вкл.].

“Мин. скорость:”

Позволяет навигационной системе автоматически увеличивать громкость по мере приближения текущей скорости к установленному здесь значению.

“Макс. скорость:”

Позволяет навигационной системе автоматически максимально увеличивать громкость по мере приближения текущей скорости к установленному здесь значению.

Сведения

Позволяет установить авторское право и другую информацию о базе данных карты.

1 Коснитесь [Сведения].

Отображается информация об авторском праве на базу данных.

2 Коснитесь [Карты].

Касание [Карты] позволяет просмотреть подробную информацию о базе данных карты. Последующее касание соответствующего пункта списка позволит просмотреть подробную информацию о выбранной базе данных карты.

Настройка вида POI

Вы можете отобразить или спрятать знаки POI (полезные объекты) на карте. Чтобы не перегружать экран знаками POI, по умолчанию все знаки были сделаны невидимыми. Здесь можно задать условия для каждой категории или создать новые категории.

- Если персональный POI обнаруживается на внешнем устройстве памяти (USB, SD), навигационная система отобразит список POI, включая такую информацию.

1 Коснитесь [Визуальные] в меню “Настройки навигации”.

Появится экран “Настр. карты”.

2 Коснитесь [Настр. POI].

Выполнение персональных настроек

3 Коснитесь категории, которую необходимо отобразить.

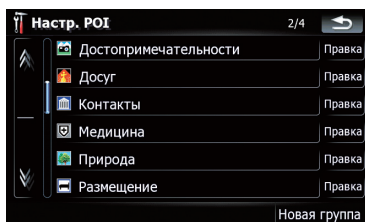

Если внутри выбранной категории имеются другие категории, повторите этот шаг необходимое количество раз.

Если далее отсутствуют подробные категории, появится пустой список. В этом случае можно создать новую категорию, коснувшись [Новая группа].

4 Коснитесь [Правка] справа от нужной подкатегории, чтобы установить ее вид.

5 Для выполнения персональных настроек коснитесь нужной клавиши.

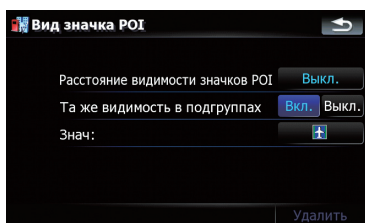

Доступные опции;

- **“Расстояние видимости значков POI”**
После касания клавиши отобразится опция. Чтобы установить необходимую степень видимости, коснитесь одной из них.
При выборе **“Спутник”** знаки POI появятся даже, если они далеки от текущего положения. При выборе **“Близко”** появятся только ближайшие знаки POI.

Выбрав **“Выкл.”** можно скрыть знаки POI данной категории.

- **“Та же видимость в подгруппах”**
[Вкл.]:
Применяет данную степень видимости ко всем подкатегориям, входящим в данную категорию.
[Выкл.]:
Не применяет данную степень видимости ко всем подкатегориям, входящим в данную категорию.
- **“Знач:”**
Касание этой клавиши отобразит доступные опции. Коснитесь одной из них, чтобы установить нужный знак.
- **“Удалить”**:
Касание этой клавиши позволяет удалить выбранную категорию.
 [Удалить] доступна только для категорий POI, созданных данной навигационной системой.

Создание новых категорий

Если персональные POI не подходят ни для одной из категорий, создание новой категории позволяет редактировать персональный POI так, чтобы он подходил к вновь созданной категории.

- Если персональный POI обнаруживается на внешнем устройстве памяти (USB, SD), навигационная система отобразит список POI, включая такую информацию.

1 Коснитесь [Визуальные] в меню “Настройки навигации”.

Появится экран **“Настр.карты”**.

2 Коснитесь [Настр. POI].

3 Коснитесь нужной категории.

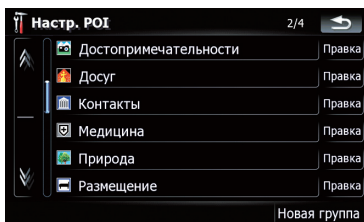

Если внутри выбранной категории имеются другие категории, повторите этот шаг необходимое количество раз.

Если далее отсутствуют подробные категории, появится пустой список. В этом случае можно создать новую категорию, коснувшись [Новая группа].

4 Коснитесь [Новая группа] на экране, в котором вы хотите создать новую категорию.

5 Введите название категории и коснитесь [Готово], чтобы завершить ввод.

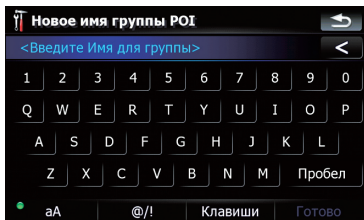

Редактирование персонального POI

Ранее сохраненный персональный POI можно редактировать.

- Если персональный POI обнаруживается на внешнем устройстве памяти (USB, SD), навигационная система отобразит список POI, включая такую информацию.

1 Коснитесь [Визуальные] в меню “Настройки навигации”.

Появится экран “Настр. карты”.

2 Коснитесь [Настр. POI].

3 Для редактирования коснитесь нужной категории.

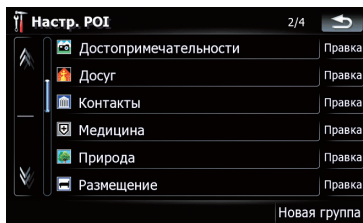

Если в выбранной категории имеются более подробные категории, повторяйте данный шаг до получения нужного вида POI.

4 Коснитесь нужного POI.

Появится экран “Изм. POI”.

5 Для выполнения персональных настроек коснитесь нужной клавиши.

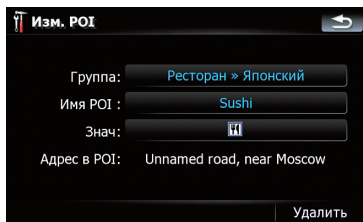

Доступные опции;

- “Группа:”
Категория, к которой принадлежит выбранный текущий элемент, может быть изменена. Касание этой клавиши отобразит доступные опции. Коснитесь одной из них, чтобы установить нужную категорию.
- “Имя POI:”

Выполнение персональных настроек

Касание этой клавиши отображает экран для ввода нового названия POI. Введите название, затем коснитесь [Готово], чтобы завершить ввод.

- **“Знач:”**
Касание этой клавиши отобразит доступные опции. Коснитесь одной из них, чтобы установить нужный знак.
- **[Удалить]:**
Касание этой клавиши позволяет удалить выбранный POI.
- [Удалить]** доступна только для POI, созданных данной навигационной системой.
- Адрес POI не редактируется.

Запись истории маршрута

Активация журнала маршрута позволяет записывать историю маршрута (далее “журнал маршрута”). Позже можно просмотреть историю маршрута и повторно воспроизвести маршрут для справки.

Временная активация журнала маршрута

Однократная активация используется для создания журнала, предназначенного только для данного маршрута.

1 Коснитесь [Визуальные] в меню “Настройки навигации”.

Появится экран “Настр.карты”.

2 Коснитесь [Управление журналом].

Появится список ранее записанных журналов маршрутов. Если записи отсутствуют, появится пустой список.

3 Коснитесь [Запись], чтобы активировать журнал маршрута.

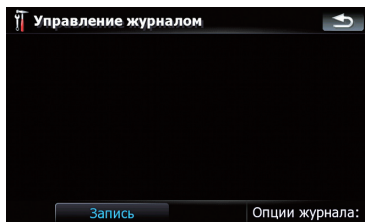

Данная клавиша сменится на [Останов. запись]. Касание [Останов. запись] позволит деактивировать журнал маршрута.

- Если во встроенной памяти недостаточно места, самый старый журнал маршрута будет заменен новым.
- Если Вы хотите иметь постоянно активный журнал маршрута при доступном сигнале GPS, переключите “Вкл. авто-сохранение” на “Вкл.”.
- ➔ Подробности см. *Настройка опций журнала маршрута* на стр. 126.

Просмотр и повторное воспроизведение журнала маршрута

1 Коснитесь [Визуальные] в меню “Настройки навигации”.

Появится экран “Настр.карты”.

2 Коснитесь [Управление журналом].

Появится список ранее записанных журналов маршрутов.

Касание  позволяет повторно воспроизвести журнал маршрута с помощью “Имитация”.

3 Коснитесь нужного журнала маршрута в списке.

Появится более подробная информация о журнале маршрута.

4 Коснитесь соответствующей клавиши, чтобы выполнить операции в данном списке.

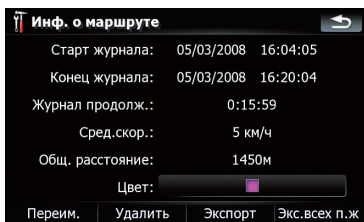

Доступные опции;

- **[Переим.]:**
Касание этой клавиши отображает экран для ввода нового названия для журнала маршрута. Введите название, затем коснитесь **[Готово]**, чтобы завершить ввод.
- **[Удалить]:**
Касание этой клавиши позволяет удалить журнал маршрута.
- **[Экспорт]:**
Касание этой клавиши позволяет экспортировать выбранный журнал маршрута на внешнее устройство памяти (USB или SD).
- **[Экс.всех п.ж]:**
Касание этой клавиши позволяет экспортировать все текущие журналы на внешнее устройство памяти (USB или SD) одновременно.
- **Клавиша, расположенная рядом с "Цвет:":**
Касание данной клавиши отображает экран для изменения цвета выделения маршрута в журнале. Коснитесь нужного цвета в списке цветов. Журналам маршрута цвет присваивается автоматически из цветов, выбранных в качестве индивидуальных настроек.

Настройка опций журнала маршрута

1 Коснитесь **[Визуальные]** в меню "Настройки навигации".

Появится экран "Настр.карты".

2 Коснитесь **[Управление журналом]**.

3 Коснитесь **[Опции журнала:]**.

4 Коснитесь соответствующей клавиши, чтобы выполнить операции в данном списке.

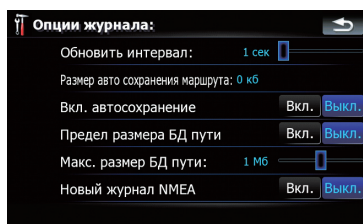

Доступные опции;

- **"Обновить интервал:"**
Определяет частоту обновления журнала системой.
- **"Размер авто сохранения маршрута:"**
Устанавливает лимит размера для автоматического внесения данных в журнал. Данная настройка эффективна только, когда **"Вкл. автосохранение"** установлена в **"Вкл."**.
- **"Вкл. автосохранение"**
Активирует или деактивирует функцию автоматического ведения журнала.
- **"Предел размера БД пути"**
Ограничивает общий размер данных для внесения в журнал.
- **"Макс. размер БД пути:"**
Устанавливает предельный размер для ведения журнала. Данный параметр регулируется только, когда **"Предел размера БД пути"** установлен в **"Вкл."**.
- **"Новый журнал NMEA"**
Создает файлы журнала на карте памяти SD. Если данная настройка является **"Вкл."**, система переносит файлы журнала в формате NMEA-0183 на карту памяти SD.

Выполнение персональных настроек

Настройка местоположения дома

Регистрация местоположения дома позволяет сэкономить время и силы. Кроме того, маршруты до местоположения дома можно рассчитать нажатием одной клавиши в “**Меню пункта назначения**”. Зарегистрированное местоположение дома может быть изменено.

- 1 Коснитесь [Домашний адрес] в меню “**Настройки навигации**”.
- 2 Коснитесь клавиши, расположенной рядом с “**Адрес:**”.

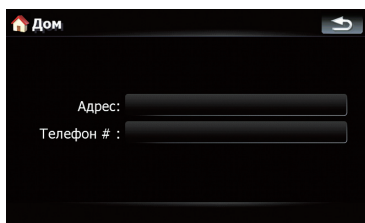

- 3 Воспользуйтесь одним из поисковых методов и расположите курсор в нужное положение.



- 4 Коснитесь [ОК].
- 5 Коснитесь клавиши, расположенной рядом с “**Телефон #**”.
- 6 Введите номер домашнего телефона, затем коснитесь [Готово].

Опции меню “Системные настройки”

Отображает меню “**Системные настройки**”.

- 1 Нажмите кнопку MENU, чтобы вызвать “**Главное меню**”, затем коснитесь [Настройки].
- 2 Коснитесь [Системные настройки]. Появится экран “**Системные настройки**”.

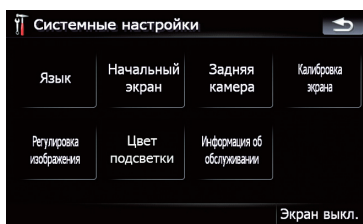
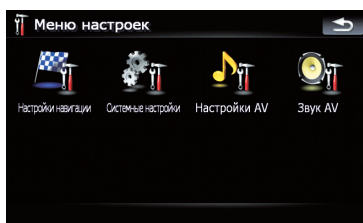

Выбор языка

Вы можете настроить языки для программы и голосовой навигации. Каждый язык можно настроить отдельно.

- 1 Коснитесь [Язык] в меню “**Системные настройки**”.
 - ⇒ Подробности см. *Отображает меню “Системные настройки”*, на стр. 127.

Выполнение персональных настроек

2 Коснитесь клавиши, расположенной рядом с “Язык подсказок:”.

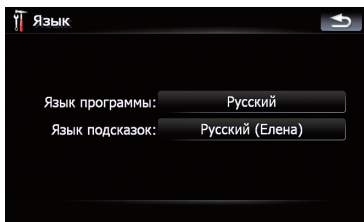

Отобразится список языков.

3 Коснитесь нужного языка.

После выбора языка выполняется возврат к предыдущему экрану.

4 Коснитесь клавиши, расположенной рядом с “Язык программы:”.

5 Коснитесь нужного языка.

При внесении изменения [Язык программы:] появится сообщение с предложением перезагрузить систему. Касанием клавиши [OK], перезагрузите систему.

Изменение экрана-заставки

Вы можете изменить экран-заставку, которая появляется при запуске навигационной системы. Скопируйте понравившееся вам изображение на устройство внешней памяти (USB, SD), затем выберите изображение для импорта.

- Изображение заставки должно быть следующего формата;
 - файлы BMP или JPEG
 - Допустимый горизонтальный и вертикальный размер составляет 2 592 x 1 944 или меньше
 - Допустимый размер данных составляет 15 Мб или меньше
- Не гарантируется совместимость с соответствующими файлами.
- Импортированные оригинальные изображения будут храниться во встроенной памяти, однако не гарантируется воз-

можность полного сохранения таких изображений. При удалении такого изображения необходимо повторно импортировать его с внешнего устройства памяти (USB, SD).

1 Создайте папку под именем “Pictures” в самой верхней директории внешнего устройства памяти (USB, SD) и сохраните изображения в этой папке.

2 Вставьте карту памяти SD в слот для SD-карт или устройство памяти USB в USB-разъем.

3 Коснитесь [Начальный экран] в меню “Системные настройки”.

⇒ Подробности см. *Отображает меню “Системные настройки”*, на стр. 127.

Навигационная система проверит устройство внешней памяти (USB, SD). Если нужный файл обнаружится, отобразится список файла.

- Если отсутствует папка или нужный файл “Pictures”, появится соответствующее сообщение.
- Вы можете переключить список, нажав [Импорт с SD] и [Импорт с USB].

4 Чтобы настроить изображение как заставку, коснитесь его в списке. Изображение выводится на экран.

5 Коснитесь [OK].

Изображение установится в качестве экрана-заставки, система вернется в меню “Системные настройки”.

Выполнение персональных настроек

Настройка камеры заднего вида

Доступны две следующие функции. Для получения изображения с камеры заднего вида, необходимо приобрести камеру заднего вида, которая продается отдельно (например, ND-BC2). (Подробнее об этом узнайте у дилера.)

Запасная камера

Навигационная система имеет функцию, которая автоматически переключается на полноэкранный образ с камеры заднего вида, установленной на автомобиле. Когда рычаг переключения передач находится в положении REVERSE (R), экран автоматически переключается на полноэкранный образ с камеры заднего вида.

Камера для "Задний обзор"

[Задний обзор] отображается в полноэкранный формате изображения камеры заднего вида, независимо от положения рычага переключения передач после касания [Задний обзор] в меню "Источник AV". [Задний обзор] используется для наблюдения за трейлером и т.д.



ВНИМАНИЕ

Компания Pioneer рекомендует использовать камеры, которые дают зеркальные перевернутые изображения. В противном случае изображение экрана может быть перевернуто.

- Проверьте, переключается ли дисплей на изображение камеры заднего вида после перевода рычага переключения скоростей в положение REVERSE (R).
- Если на всем экране появляется изображение камеры заднего вида при нормальном движении, перейдите к другой настройке.
- Первоначально эта функция установлена в положение "Выкл."

1 Коснитесь [Задняя камера] в меню "Системные настройки" меню.

- ☞ Подробности см. *Отображает меню "Системные настройки"*, на стр. 127.

Появится экран "Вход камеры".

2 Коснитесь [Вкл.], расположенной рядом с "Камера", чтобы активировать настройки камеры.

- До тех пор, пока установка не будет установлена в положение [Вкл.], Вы не сможете переключиться в режим "Задний обзор".

3 Коснитесь [Батарея] или [Земля], расположенной рядом с "Полярность", чтобы выбрать нужную настройку полярности.

- **Батарея** — Если полярность подключенных проводов положительная, когда рычаг переключения передач находится в положении REVERSE (R)
- **Земля** — Если полярность подключенных проводов отрицательная, когда рычаг переключения передач находится в положении REVERSE (R)

Регулировка положения реагирования сенсорных панелей (калибровка сенсорной панели)

Если расположение клавиш сенсорной панели отличается от привычного, отвечающего вашим касаниям, выполните настройку экрана сенсорной панели.

- Обязательно используйте прилагаемое перо для регулировки и легко касайтесь экрана. Если Вы будете сильно нажимать на сенсорную панель, она может быть повреждена. Не используйте такие заостренные предметы, как шариковая ручка или механический карандаш. В противном случае экран будет поврежден.

Перо (входит в комплект навигационной системы)



1 Коснитесь [Калибровка экрана] в меню “Системные настройки”.

Появится запрос о подтверждении запуска калибровки.

- Также калибровку можно начать, нажав кнопку MENU в “Главное меню”.

2 Коснитесь [ОК].

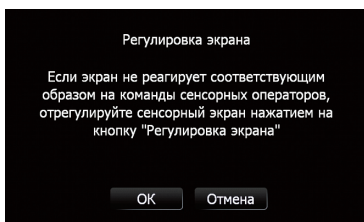

3 С помощью пера коснитесь и удерживайте стрелки, которые указывают в центр и углы ЖК-экрана.

Стрелки обозначают порядок.

4 Коснитесь экрана в любой точке.

Будут сохранены измененные данные положения.

- Не выключайте двигатель во время сохранения данных положения регулировки.

5 Коснитесь [ОК].

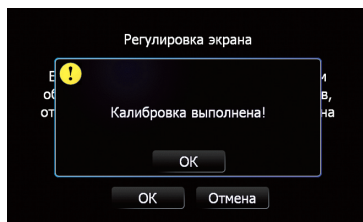

Настройка яркости экрана

“Яркость” изменяет уровень черного сигнала экрана.

1 Коснитесь [Регулировка изображения] в меню “Системные настройки”.

- ⇒ Подробности см. *Отображает меню “Системные настройки”*. на стр. 127.

2 Коснитесь [+] или [-] для настройки яркости.

Каждое касание [+] или [-] увеличивает или уменьшает уровень яркости. Параметры от 10 до 00 отображаются согласно увеличению или уменьшению уровня.

3 Коснитесь , чтобы вернуться к предыдущему экрану.

- Начать настройку можно, нажав и удерживая кнопку MAP.

Настройка цвета подсветки

Цвет подсветки выбирается из диапазона различных цветов 11. Более того, цвет подсветки можно переключать по порядку между цветами 11.

Выбор цвета из указанного диапазона цветов

1 Коснитесь [Цвет подсветки] в меню “Системные настройки”.

- ⇒ Подробности см. *Отображает меню “Системные настройки”*. на стр. 127.

Выполнение персональных настроек

2 Коснитесь нужного цвета.

Текущее цветовое равновесие



Доступные опции;

- Окрашенные клавиши — Выбирает нужный цвет
- Память 1/Память 2/Память 3 — Цвета, зарегистрированные в памяти
 - ⇒ Подробности см. *Создание любимого цвета и сохранение его в памяти* на стр. 131.
- Скан — Последовательно переключает между восемью цветами, установленными по умолчанию.

Создание любимого цвета и сохранение его в памяти

Вы можете создать свой цвет и установить его в качестве цвета подсветки.

1 Коснитесь [Цвет подсветки] в меню “Системные настройки”.

- ⇒ Подробности см. *Отображает меню “Системные настройки”*, на стр. 127.

2 Коснитесь [Пользоват.].

- Если выполнена установка [Скан], [Пользоват.] не может быть выбран.

3 Коснитесь [+] или [-], чтобы выбрать значения для Красного, Зеленого и Синего цветов для создания собственного цвета.

В процессе изменения цвета наблюдайте за подсветкой аппаратных клавиш. Каждое касание [+] или [-] увеличивает или уменьшает значение выбранного пункта.

Параметр с +31 по +00 отображается согласно изменению значения.



- Запись не сохраняется, если все значения установлены на “+00”.

4 Коснитесь [Память 1], [Память 2] или [Память 3], чтобы сохранить цвет подсветки.

5 Коснитесь [↩], чтобы вернуться к предыдущему экрану.

Проверка данных о версии

1 Коснитесь [Информация об обслуживании] в меню “Системные настройки”.

- ⇒ Подробности см. *Отображает меню “Системные настройки”*, на стр. 127.

2 Проверка данных о версии.

Выключение экрана

Выключив подсветку ЖК-экрана, Вы можете отключить отображение экрана без отключения голосовой навигации.

● Коснитесь [Экран выкл.] в меню “Системные настройки”.

- ⇒ Подробности см. *Отображает меню “Системные настройки”*, на стр. 127.

Экран выключен.

- Чтобы включить экран, коснитесь его в любой точке.

Опции меню “Звук AV ”

Отображает меню “Звук AV ”

1 Нажмите кнопку MENU, чтобы вызвать “Главное меню”, затем коснитесь [Настройки].

2 Коснитесь [Звук AV].

Появится экран “Звук AV ”.

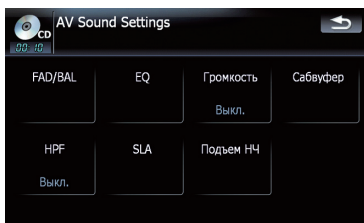
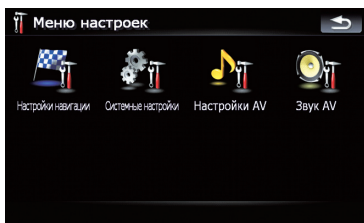

- Если AV-источник установлен в режим “OFF”, настройки выполнить невозможно.
- Если в качестве AV-источника выбран FM-тюнер, вы не можете выбрать [SLA].

Использование регулировки баланса

Вы можете выбрать установку регулятора уровня сигнала/баланса, обеспечивающую идеальное прослушивание на всех занятых местах.

1 Коснитесь [FAD/BAL] в меню “Звук AV ”.

- ⇨ Подробности см. *Отображает меню “Звук AV ”* на стр. 132.

Если выход заднего динамика настроен на [Тыловые AC] [Sub W], будет отображаться [Баланс] вместо [FAD/BAL].

- ⇨ См. *Настройка заднего выхода* на стр. 138.

2 Коснитесь [▲] или [▼] для регулировки баланса переднего/заднего динамика.

Каждое касание [▲] или [▼] смещает баланс переднего/заднего динамика вперед или назад.

“Front:15” к “Rear:15” показывает баланс переднего/заднего динамика при его смещении от передней части к задней. Настройка “Front:” и “Rear:” на “0” будет корректной, если используется система с двумя динамиками.

Если выход заднего динамика установлен в положение [Тыловые AC Sub W], вы не можете отрегулировать баланс переднего/заднего динамика.

- ⇨ См. *Настройка заднего выхода* на стр. 138.

3 Коснитесь [◀] или [▶] для регулировки баланса левого/правого динамика.

Каждое касание [◀] или [▶] позволяет сместить баланс левого или правого динамика влево или вправо.

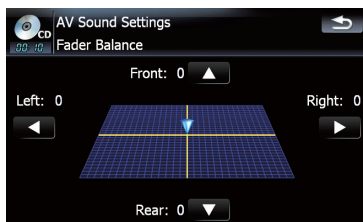

Выполнение персональных настроек

Left:15 - Right:15 показывает баланс левого/правого динамика при его смещении слева направо.

Использование эквалайзера

Эквалайзер позволяет выполнить частотную коррекцию в соответствии с акустическими характеристиками салона автомобиля.

Вызов кривых эквалайзера

Эквалайзер содержит семь кривых, которые можно вызвать в любое время. Ниже приведен перечень кривых эквалайзера:

Кривая эквалайзера

Супербас

Супербас - это кривая, в которой усилен только нижний диапазон.

Мощный

Мощный - это кривая, в которой усилены сигналы нижнего и верхнего диапазонов.

Естеств.

Естеств. - это кривая, в которой незначительно усилены сигналы верхнего и нижнего диапазонов.

Вокал

Вокал - это кривая, в которой усилены сигналы среднего диапазона, которые передают человеческий голос.

Нейтрал.

Нейтрал. -это плавная кривая, в которой нет никакого усиления.

Польз1

Польз1 - это настроенная кривая эквалайзера, создаваемая пользователем. Для каждого источника можно создать персональную кривую.

Польз2

Польз2 - это настроенная кривая эквалайзера, создаваемая пользователем. Если вы выбрали эту кривую, эффект будет отражен на всех аудио источниках.

2 Коснитесь нужного эквалайзера.

- ☐ Вы можете последовательно выбрать кривые эквалайзера, касаясь [EQ] на экране управления AV каждого источника.

Настройка кривых эквалайзера

Вы можете настроить выбранные кривые эквалайзера. Настройка может выполняться 3-полосным параметрическим эквалайзером.

Разница между "Польз1" и "Польз2"

- Отдельная кривая **Польз1** может быть создана для каждого источника. Если Вы выполняете настройку, когда выбрана кривая **Супербас**, **Мощный**, **Естеств.**, **Вокал**, **Нейтрал.** или **Польз1**, установки кривой эквалайзера будут сохранены в **Польз1**.
- Для всех источников может быть создана одна кривая **Польз2**. Если Вы выполняете настройки, когда выбрана кривая **Польз2** происходит обновление кривой **Польз2**.
- Настроенная кривая **Польз1** сохраняется в памяти для каждого выбранного источника, но одна кривая относится ко всем следующим источникам.
 - **CD, ROM, DVD-V, DVD-VR, DivX**
 - **AV1 и AV2**
 - **EXT1 и EXT2**
- Уровень громкости для различных источников может быть установлен между **iPod** и **USB**.
- При выборе [**Нейтрал.**] со звуком не происходит никаких изменений или дополнений. Полезно проверить влияние кривой эквалайзера, переключаясь с прямой [**Нейтрал.**] на установленную эквалайзером кривую.

1 Коснитесь [EQ] в меню "Звук AV".

- ➔ Подробности см. *Отображает меню "Звук AV"* на стр. 132.

Настраиваемые параметры

Вы можете настроить центральную частоту, уровень и коэффициент добротности (характеристики кривой) для каждой выбранной сейчас группы кривых (Low/Mid/High).

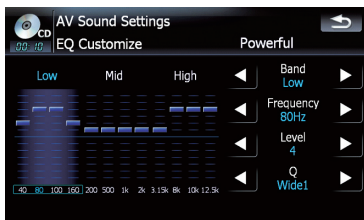

- **Band:**
Вы можете выбрать полосу эквалайзера.
- **Frequency:**
Вы можете выбрать частоту для настройки в качестве центральной частоты.
- **Level:**
Вы можете настроить уровень децибел (дБ) для заданной полосы.
- **Q:**
Вы можете выбрать подробные характеристики кривой. (На следующем рисунке показано изображение с характеристиками.)

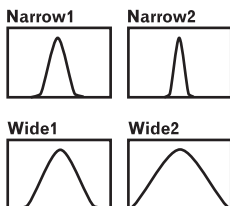

1 Коснитесь [EQ] в меню “Звук AV”.

- ⇒ Подробности см. *Отображает меню “Звук AV”* на стр. 132.

2 Коснитесь клавиши, чтобы выбрать кривую, которую Вы будете использовать в качестве основы для персональных настроек.

3 Коснитесь [Настроить].

4 Коснитесь [◀] или [▶], чтобы выбрать полосу эквалайзера для настройки.

При каждом касании [◀] или [▶] полоса эквалайзера выбирается в следующей последовательности:

Low — Mid — High

5 Коснитесь [◀] или [▶], чтобы выбрать нужную частоту.

Касайтесь [◀] или [▶], пока на экране не появится нужная частота.

Low: 40 Гц — 80 Гц — 100 Гц — 160 Гц

Mid: 200 Гц — 500 Гц — 1 кГц — 2 кГц

High: 3,15 кГц — 8 кГц — 10 кГц — 12,5 кГц

6 Коснитесь [◀] или [▶] для регулировки уровня полосы эквалайзера.

При каждом касании [◀] или [▶] уровень полосы эквалайзера повышается или понижается. +6 к -6 отображается по мере повышения или понижения уровня.

7 Коснитесь [◀] или [▶], чтобы выбрать нужное значение добротности.

Касайтесь [◀] или [▶], пока не отобразится нужное значение добротности.

Wide2 — Wide1 — Narrow1 — Narrow2

Настройка громкости

Громкость компенсирует дефицит низких и высоких частот при прослушивании с низким уровнем громкости.

1 Коснитесь [Громкость] в меню “Звук AV”.

- ⇒ Подробности см. *Отображает меню “Звук AV”* на стр. 132.

Выполнение персональных настроек

2 Коснитесь [Громкость], чтобы выбрать нужный уровень.

При каждом касании [Громкость] происходит выбор уровня в следующем порядке: **Выкл.** — **Низкие** — **Средние** — **Высокие**

Использование выхода сабвуфера

Навигационная система имеет выход сабвуфера, который может быть включен или выключен.

Только когда “Sub Woofers” установлен в [Вкл.], можно настроить “Phase”, “Level” и “Frequency”.

1 Коснитесь [Сабвуфер] в меню “Звук AV”.

⇒ Подробности см. *Отображает меню “Звук AV”* на стр. 132.

2 Коснитесь [Вкл.], чтобы включить выход сабвуфера.

Чтобы отключить выход сабвуфера, коснитесь [Выкл.].

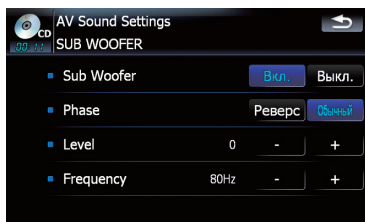

3 Коснитесь [Реверс] или [Обычный], чтобы выбрать фазу выхода сабвуфера.

4 Коснитесь [+] или [-], расположенный рядом с “Level”, чтобы настроить уровень выхода.

+6 - -24 отображается, когда уровень сигнала увеличивается или уменьшается.

5 Коснитесь [+] или [-], расположенный рядом с “Frequency”, чтобы выбрать частоту отсеки.

При каждом касании [+]или [-], происходит выбор частоты отсеки в следующем порядке:

50 Гц — 63 Гц — 80 Гц — 100 Гц — 125 Гц
Сабвуфер будет выводить только те частоты, которые находятся ниже выбранного диапазона.

Использование фильтра затухания верхних частот

Если Вы не хотите, чтобы низкие частоты выходного сигнала сабвуфера воспроизводились на передних или задних колонках, включите HPF (высокочастотный фильтр). Через правую и левую колонки будут выводиться только частоты, находящиеся выше выбранного диапазона.

1 Коснитесь [HPF] в меню “Звук AV”.

⇒ Подробности см. *Отображает меню “Звук AV”* на стр. 132.

2 Коснитесь [HPF], чтобы выбрать критическую частоту.

При каждом касании [HPF] полоса критическая частота выбирается в следующей последовательности:

Выкл. — **50 Hz** — **63 Hz** — **80 Hz** — **100 Hz** — **125 Hz**

Настройка уровней источника

SLA (настройка уровня источника) позволяет Вам настроить уровень громкости для каждого источника, чтобы избежать резких изменений громкости при переключении между источниками.

Настройки берут за основу уровень громкости FM-тюнера, который не меняется.

Выполнение персональных настроек

1 Сравните уровень громкости FM-тюнера с уровнем источника, который Вы хотите отрегулировать.

2 Коснитесь [SLA] в меню “Звук AV”.

- ⇒ Подробности см. *Отображает меню “Звук AV”* на стр. 132.

3 Коснитесь [+] или [-] для регулировки громкости источника.

+4 - -4 отображается во время увеличения или уменьшения громкости источника.

Следующие AV-источники автоматически относятся к одному и тому же уровню регулировки громкости источника.

- CD, ROM, DivX
- AV1 и AV2
- EXT1 и EXT2
- Уровень громкости для различных источников может быть установлен между iPod и USB.
- Для AVIC-F900BT уровень громкости источника можно настроить на DVD-V и DVD-VR соответственно, а также альтернативно от других источников встроенного DVD-привода, упомянутого ранее.

Усиление нижних частот (Подъем НЧ)

“Подъем НЧ” усиливает низкочастотные звуки, которые заглушаются при движении.

1 Коснитесь [Подъем НЧ] в меню “Звук AV”.

- ⇒ Подробности см. *Отображает меню “Звук AV”* на стр. 132.

2 Коснитесь [+] или [-], чтобы настроить диапазон от 0 до 6. ▣

Опции меню “Настройки AV”

Отображает меню “Настройки AV”

1 Нажмите кнопку MENU, чтобы вызвать “Главное меню”, затем коснитесь [Настройки].

2 Коснитесь [Настройки AV]. Появится экран “Настройки AV”.

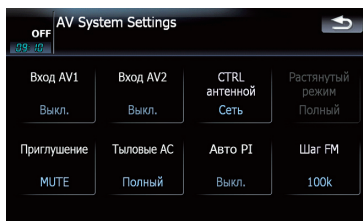
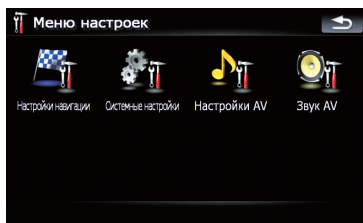

- Только когда в качестве AV-источника выбирается видео, можно настроить [Растянутый режим].
- Только когда в качестве AV-источника выбирается “OFF”, можно настроить следующие функции; [Приглушение], [Тыловые AC], [Авто PI] и [Шаг FM]

Настройка видеовхода 1 (AV1)

Вы можете выполнить данную настройку в соответствии с подключенным компонентом.

Выполнение персональных настроек

- Данная настройка эффективна для RCA-входов (AUDIO INPUT и VIDEO INPUT) на обратной стороне.

- **Коснитесь [Вход AV1] в меню “Настройки AV”.**

- ☞ Подробности см. *Отображает меню “Настройки AV”* на стр. 136.

При каждом касании [Вход AV1] происходит изменение установок в следующей последовательности:

- **Выкл.** — Ни один видеокomпонент не подключен
- **iPod** — iPod, подключенный через интерфейсный USB-кабель для iPod (CD-IU230V)
- **Видео** — Внешний видеокomпонент
- **EXT** — Подключено внешнее устройство Pioneer с помощью RCA видеокабеля

Настройка видеовхода 2 (AV2)

Вы можете выполнить данную настройку в соответствии с подключенным компонентом.

- Данная настройка эффективна для входа мини-разъема на передней панели.

- **Коснитесь [Вход AV2] в меню “Настройки AV”.**

- ☞ Подробности см. *Отображает меню “Настройки AV”* на стр. 136.

При каждом касании [Вход AV2] происходит изменение установок в следующей последовательности:

- **Выкл.** — Ни один видеокomпонент не подключен
- **Видео** — Внешний видеокomпонент
- Используйте **Вход AV2** при подключении CD-RM10 (продается отдельно) через внешний видеокomпонент.

Изменение установки автомобильной антенны

Если синий провод навигационной системы подключен к разъему управления антенной автомобиля, выберите одну из следующих установок.

- **Радио** — Антенна выдвигает или включается, только если в качестве аудиос источника выбран **FM** или **AM**. Антенна втягивается или выключается, когда меняется AV-источник.
- **Сеть** — Антенна выдвигается или включается при включении зажигания. Антенна втягивается или выключается при выключении зажигания.

- **Коснитесь [CTRL антенной] в меню “Настройки AV”.**

- ☞ Подробности см. *Отображает меню “Настройки AV”* на стр. 136.

Коснувшись [CTRL антенной], вы переключаетесь между [Радио] и [Сеть].

- Независимо от того, выбран [Радио] или [Сеть] отключение зажигания приводит к автоматическому втягиванию или выключению антенны.

Изменение режима широкоформатного экрана

- **Коснитесь [Растянутый режим] в меню “Настройки AV”.**

- ☞ Подробности см. *Отображает меню “Настройки AV”* на стр. 136.

При каждом касании [Растянутый режим] происходит изменение установок в следующей последовательности:

Полный — Обычный

Полный (полный)

Изображение в формате 4:3 увеличено только в горизонтальном направлении. Это позволяет Вам наслаждаться ТВ-изображением в формате 4:3(обычное изображение) без каких-либо пропусков.

Обычный (обычный)

Изображение в формате 4:3 отображается в обычном виде, соразмерно, поскольку пропорции такие же, что и на обычном изображении.

- Различные установки могут быть сохранены в памяти для каждого видеосточника.
- Эти же установки автоматически применяются для следующей группы.
 - **SD, USB, iPod**
 - **AV1 и AV2**
 - **EXT1 и EXT2**
- При просмотре видео в режиме широкоформатного экрана, который не соответствует оригинальному формату кадра, изображение может выглядеть искаженным.
- Помните, использование данной системы для коммерческого или публичного просмотра может представлять собой нарушение авторских прав, защищенных законодательством об авторском праве.
- Навигационная карта и изображение камеры заднего вида всегда отображается в формате **Полный**.

Переключение на беззвучный режим/приглушение

Во время осуществления навигации можно отключить звук. Данная настройка также эффективна для беззвучного сигнала, полученного от провода MUTE, подключенного к навигационной системе.

- Если Вы используете сотовый телефон, подключенный через Bluetooth (набор номера, разговор, входящий звонок), громкость AV-источника будет всегда приглушаться, независимо от данной настройки.

● Коснитесь [Приглушение] в меню “Настройки AV”.

- ➔ Подробности см. *Отображает меню “Настройки AV”* на стр. 136.

При каждом касании [Приглушение] происходит изменение установок в следующей последовательности:

- **MUTE** — Отключение звука
- **ATT** — Приглушение звука
- **Обычный** — Громкость звука не меняется
- Работа возвращается к нормальному режиму по окончании соответствующих действий.
- Если в качестве AV источника выбрано “SD” или “USB”, то звук AV, команды навигации и звуковые сигналы будут выводиться вместе, и их громкость можно подрегулировать одновременно.

Настройка заднего выхода

Задний выход навигационной системы можно использовать для подключения динамика полного диапазона или сабвуфера. Если Вы переключаете **Тыловые AC** на **Sub W**, Вы можете подсоединить провод заднего динамика непосредственно к сабвуферу, избегая вспомогательного усилителя.

По умолчанию навигационная система настроена для подключения заднего динамика полного диапазона (**Full**).

1 Коснитесь [Тыловые AC] в меню “Настройки AV”.

- ➔ Подробности см. *Отображает меню “Настройки AV”* на стр. 136.

2 Коснитесь [Тыловые AC], чтобы переключить установки заднего выхода.

Если к заднему выходу не подключен сабвуфер, выберите **Full**.

Если к заднему выходу подключен сабвуфер, выберите **Sub W**.

Выполнение персональных настроек

- Выход проводов заднего динамика и задний выход RCA переключаются одновременно в данной настройке. (Если Вы используете продукт без заднего выхода RCA, данная настройка эффективна только для проводов заднего динамика.)

Включение поиска Авто PI

Навигационная система может автоматически выполнять поиск различных станций с одинаковыми программами, даже при вызове заданных станций.

- Коснитесь [Авто PI] в меню “Настройки AV”.

- ⇒ Подробности см. *Отображает меню “Настройки AV”* на стр. 136.

Коснувшись [Авто PI], вы переключаетесь между [Вкл.] и [Выкл.].

Шаговая настройка FM

Обычно шаг настройки FM, используемый при поиске настройки равен 50 кГц. Если включен AF или TA, шаг настройки автоматически меняется на 100 кГц. Желательно установить шаг настройки на 50 кГц, когда включен AF.

- Коснитесь [Шаг FM] в меню “Настройки AV”.

- ⇒ Подробности см. *Отображает меню “Настройки AV”* на стр. 136.

Каждое касание [Шаг FM] переключает шаг настройки FM между 50 кГц и 100 кГц, если включен AF или TA.

- Во время ручной настройки шаг настройки остается 50 кГц.

Настройка функции защиты от кражи

Можно установить пароль на навигационную систему. Если после установки пароля обрывается запасной провод или нажимается кнопка **RESET**, навигационная система запросит пароль при следующем запуске.

Установка пароля

- 1 Когда на экране отображена карта, нажмите кнопку **MENU**.
- 2 Коснитесь [**Настройки**] в меню “Главное меню”.
- 3 Коснитесь **Пространство1**, затем **Пространство2**, а затем коснитесь и удерживайте **Пространство3**.

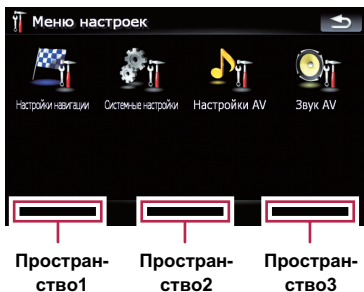

- 4 Коснитесь [**Установить пароль**]. Появится экран настройки пароля.
- 5 Введите пароль, который Вы хотите установить.
 - Пароль может содержать от пяти до шестнадцати символов.
- 6 Коснитесь [**Готово**].
- 7 Еще раз введите пароль, чтобы подтвердить настройку.
- 8 Коснитесь [**Готово**]. Установка пароля завершена.

- Если Вы хотите изменить установленный пароль, введите текущий пароль, а затем введите новый.

Ввод пароля

В экране ввода пароля необходимо ввести текущий пароль. Если Вы три раза введете неверный пароль, экран заблокируется, и Вы не сможете выполнять операции с использованием клавиш сенсорной панели.

- 1 Введите пароль.

- 2 Коснитесь [**Готово**].

При вводе правильного пароля появится сообщение “Выполняется проверка пароля. Не отключайте питание.”, и навигационная система разблокируется.

Удаление пароля

Текущий пароль можно удалить.

- 1 Когда на экране отображена карта, нажмите кнопку **MENU**.
- 2 Коснитесь [**Настройки**] в меню “Главное меню”.
- 3 Коснитесь **Пространство1**, затем **Пространство2**, а затем коснитесь и удерживайте **Пространство3**.
- 4 Коснитесь [**Очистить пароль**]. Появится экран настройки пароля.
- 5 Введите текущий пароль.
- 6 Коснитесь [**Готово**].
- 7 Коснитесь [**Да**]. Появится сообщение об удалении, затем текущий пароль будет удален.

Другие функции

Что делать, если Вы забыли пароль

Свяжитесь с ближайшим авторизованным сервисным центром Pioneer.

Установка дополнительного файла для голосовой навигации (TTS-файлы)

TTS-файл используется для считывания названий улиц при навигации по маршруту и уведомления о получении коротких сообщений (SMS). По умолчанию такие файлы для некоторых языков установлены в навигационную систему, для некоторых нет. Если Вы хотите активировать навигацию с помощью TTS для таких языков, скопируйте файлы с CD-ROM, входящего в комплект навигационной системы, и импортируйте их в систему посредством внешнего устройства памяти (USB, SD).

Предварительно установленные языковые файлы TTS

English (UK), Russian, Français, Deutsch

В памяти может максимально храниться четыре заменяемых языка.



ВНИМАНИЕ

НЕ ВЫКЛЮЧАЙТЕ зажигание или питание навигационной системы до полного завершения установки. Выключение питания во время установки может повредить встроенную память.

1 Создайте папку под именем “TTS” в самой верхней директории внешнего устройства памяти (USB, SD) и сохраните TTS-файлы в эту папку.

Скопируйте TTS-файлы нужного языка в данную папку из входящего в комплект CD-ROM.

2 Вставьте карту памяти SD в слот для SD-карт или устройство памяти USB в USB-разъем.

3 Коснитесь [Язык] в меню “Системные настройки”.

☉ Подробности см. *Отображает меню “Системные настройки”*, на стр. 127.

4 Коснитесь клавиши, расположенной рядом с “Язык подсказок:”.

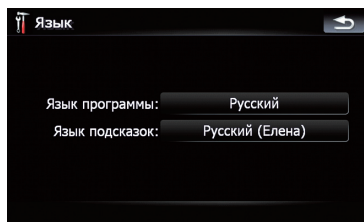

Отобразится список языков.

5 Коснитесь [Добавление объекта TTS].

Появится заменяемый язык.

6 Коснитесь [Добавление объекта TTS].

Если пять заменяемых языков уже заменены, коснитесь нужного языка, чтобы выполнить замену.

7 Коснитесь [с SD] или [с USB].

Появится экран выбора файлов.

8 Коснитесь языка, который необходимо импортировать.

Возврат навигационной системы к настройкам по умолчанию или заводским настройкам

Вы можете вернуть установки или записанное содержимое к настройкам по умолчанию или к заводским настройкам.

Существует три метода удаления пользовательских данных. И ситуации, и удаляемое содержимое отличаются для каждого метода. Для получения сведений о содержимом, удаляемом при каждом методе, см. список, приведенный ниже.

Метод 1: Нажмите кнопку RESET

При нажатии на кнопку **RESET** происходит удаление почти всех настроек аудиофункций.

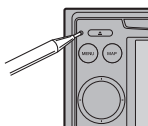

Данный метод возвращает систему в состояние, когда удаляется аккумулятор автомобиля, или отсоединяется желтый провод навигационной системы.

- Подробно о данной операции, см. *Перезапуск микропроцессора* на стр. 13.

Метод 2: Заводские устан.

Происходит удаление некоторых пунктов меню **“Настройки навигации”**.

- Подробности см. в главе **Заводские устан.** на стр. 121.

Метод 3: Происходит перезагрузка программного обеспечения

Некоторые настройки сбрасываются при перезагрузке программного обеспечения. Например, изменяются настройки **[Язык программы:]** в **“Язык”**.

- Подробности см. *Выбор языка* на стр. 127.

Другие функции

Установка элементов для удаления

Подлежащие удалению элементы зависят от метода удаления. Элементы, представленные в таблице, возвращаются к настройкам по умолчанию или заводским настройкам.

- Почти все остальные элементы, не указанные в данном списке, будут сохранены. Тем не менее, некоторые из не указанных в списке вернутся к настройкам по умолчанию, если пользователь может легко восстановить их значение. К ним относятся: последний масштаб карты, последний статус операционного экрана AV и др.

— : Установки будут сохранены.

✓ : Установка будет сброшена и возвращена к настройкам по умолчанию или к заводским настройкам.

Функции навигации		Метод 1	Метод 2	Метод 3
Настройки навигации	[Домашний адрес]	—	—	—
	[Настр. GPS и врем.], [Визуальные], [Маршрут], [Предупреждения], [Язык и стандарты]	—	✓	—
	[Настройки звука] "Голос", "Клавиши", "Динамич.звук (Вкл./Выкл.)"	—	✓	—
	[Настройки звука] "Основной", "Динамич.звук(Макс. скорость: Мин.скорость:)"	—	—	—
Системные настройки	[Язык]	—	✓	—
	Другие установки	—	—	—

Функции звука		Метод 1	Метод 2	Метод 3
Настройки AV	[Растянутый режим]	—	—	—
	Другие установки	✓	—	—
Звук AV	Все установки	✓	—	—
CD, ROM, DVD-V, DVD-VR, DivX, FM, AM, SD, USB	Все установки (*1)	✓	—	—
Звуковые настройки для AV-источников, ТА-громкость		✓	—	—

(*1) Все установки, включая настройки в меню "Function" подлежат удалению.



Поиск и устранение неисправностей

В случае возникновения проблем в управлении навигационной системой, обратитесь к этому разделу. Ниже перечислены наиболее часто встречающиеся проблемы вместе с их вероятными причинами и методами их устранения. Несмотря на то, что список является неполным, он дает ответы на наиболее часто возникающие вопросы. Если здесь не приведено решение Вашей проблемы, свяжитесь с дилером или ближайшим сервисным центром компании Pioneer.

Неисправности навигационного экрана

Внешние признаки	Причина возникновения	Действия.
Не включается электропитание. Навигационная система не работает.	Провода и разъемы неправильно подключены.	Убедитесь еще раз, что все подключения выполнены правильно.
	Перегорел предохранитель.	Устраните причину перегорания предохранителя и затем замените предохранитель. Будьте очень внимательны, чтобы установить правильный предохранитель с тем же номиналом.
	Шум и другие факторы вызывают неисправности в работе встроенного микропроцессора.	Нажмите кнопку RESET . (стр. 13)

Приложение

Невозможно настроить местоположение автомобиля без значительных ошибок.	<p>Плохое качество сигналов с GPS-спутников снижает точность позиционирования. Ухудшение качества сигналов может быть вызвано следующими причинами:</p> <ul style="list-style-type: none"> • GPS-антенна находится в неправильном месте. • Препятствия блокируют сигналы со спутников. • Положение спутников относительно автомобиля не отвечает требованиям. • Сигналы с GPS-спутников были изменены для снижения точности. (GPS-спутники контролируются Министерством Обороны США, Американское правительство имеет право исказить данные позиционирования в военных целях. Это может привести к серьезным ошибкам позиционирования.) • Если автомобильный или сотовый телефон используется вблизи GPS-антенны, возможна временная потеря приема GPS-сигналов. 	Проверьте прием GPS-сигнала и положение GPS-антенны в случае необходимости, или продолжайте движение до тех пор, пока прием не улучшится. Содержите антенну в чистоте.
	Посторонние предметы покрывают GPS-антенну.	Не распыляйте на GPS-антенну краску, не покрывайте ее воском, так как это может блокировать прием GPS-сигналов. Накопления снега также может ухудшить прием сигналов.
	Сигналы с датчика динамики автомобиля не принимаются надлежащим образом.	Проверьте правильность подключения кабелей. В случае необходимости проконсультируйтесь с дилером, установившим данную систему.
Невозможно настроить местоположение автомобиля без значительных ошибок.	Возможно, навигационная система была ненадежно закреплена в Вашем автомобиле.	Проверьте надежность закрепления навигационной системы и, в случае необходимости, проконсультируйтесь с дилером, устанавливавшим данную систему.
	Навигационная система установлена под критическим углом, превышающим пределы угла установки.	Проверьте угол установки. (Навигационная система должна быть установлена в пределах допустимого угла установки. Для получения подробных сведений обратитесь к "Руководство по установке".)
	Указание положения автомобиля сместилось после разворота или изменения направления движения.	Проверьте правильность подключения провода входного сигнала заднего хода (фиолетового). (Навигационная система будет функционировать надлежащим образом без подключения этого провода, однако точность позиционирования будет существенно снижена).

Приложение

Цвет карты не переключается автоматически с дневного на ночной режим.	[Ночной режим] установлен в положение [День].	Проверьте установку [Ночной режим] и убедитесь, что выбрано значение [Авто]. (стр. 116)
	Оранжевый/белый провод не подключен.	Проверьте соединение.
Экран слишком яркий.	Было установлено неверное значение в " Яркость ".	Проверьте настройки.
Дисплей очень темный.	[Ночь] выбран в " Ночной режим ".	Проверьте настройки [Ночной режим] и выберите [Авто] или [День]. (стр. 116)
	Было установлено неверное значение в " Яркость ".	Проверьте настройки.
AV-источник не производит звуков. Уровень громкости не увеличивается.	Низкий уровень громкости. Включена функция приглушения или блокировки звука. Отсоединен провод динамика.	Отрегулируйте уровень громкости. Выключите функцию приглушения или блокировки звука. Проверьте соединение.
Невозможно отрегулировать громкость указаний по движению и гудков.	Вы не можете отрегулировать данную настройку с помощью MULTI-CONTROL .	Увеличьте или уменьшите громкость в соответствии с [Настройки звука] в меню " Настройки навигации ". (стр. 121)
Человек на другом конце телефонной линии не может слышать разговор из-за эхо.	Голос человека на другом конце телефонной линии звучит из громкоговорителя и затем снова принимается микрофоном, что создает эхо.	Воспользуйтесь следующими методами для снижения эхо: —Уменьшите громкость приемника —Оба собеседника должны сделать небольшую паузу перед началом разговора
Отсутствует изображение.	Не подключен шнур парковочного тормоза. Парковочный тормоз не поднят. Выключена подсветка ЖК-панели.	Подключите шнур парковочного тормоза и поднимите парковочный тормоз. Подключите шнур парковочного тормоза и поднимите парковочный тормоз. Включите подсветку. (стр. 131)
Исчезает изображение на "Заднем дисплее".	Произошел выброс диска источника, прослушиваемого в навигационной системе. Возможно, проблема с "Задним дисплеем", например, неправильное подключение проводки. Выбран AV-источник, который не может быть воспроизведен на заднем дисплее.	Перед выбросом диска отключите источники. Данная проблема может возникнуть в связи использования определенных методов подключения. Проверьте "Задний дисплей" и его подключение. Выберите соответствующий AV-источник.
Ничего не отображается, невозможно использовать клавиатуру сенсорной панели.	Неправильно установлены параметры камеры заднего вида. Рычаг переключения передач был переключен в положение [R], а камера заднего вида не была подключена.	Выберите соответствующую настройку для камеры заднего вида. Нажмите кнопку MAP , затем кнопку MENU , чтобы вернуться в " Главное меню ". Затем выберите правильную настройку полярности для [Задняя камера]. (стр. 129)

Приложение

Клавиши сенсорной панели не отвечают на касание, или отвечают различные клавиши.	Клавиши сенсорной панели отличаются от фактического расположения функций, отвечающих на ваши касания.	Выполните калибровку сенсорной панели. (стр. 129)
--	---	---

Проблемы с AV-экраном

Внешние признаки	Причина возникновения	Действия.
Невозможно воспроизвести CD или DVD.	Диск установлен в перевернутом положении.	Вставьте диск наклейкой вверх.
	Диск загрязнен.	Очистите диск.
	Диск треснут или поврежден иным образом.	Вставьте обычный круглый диск.
	Файлы на CD записаны в неправильном формате.	Проверьте формат файла.
	Диск в данном формате не может быть воспроизведен.	Замените диск.
На экране появилось предупреждающее сообщение, видео не воспроизводится.	Загруженный диск относится к типу, который не может быть воспроизведен данной системой.	Проверьте тип диска. (Подробно о мерах предосторожности при использовании каждого типа дисков см. стр. 162.)
	Провод от парковочного тормоза не подсоединен или не включен.	Правильно подключите провод парковочного тормоза, установите парковочный тормоз.
Нет видеоизображения от подключенного оборудования. Нет видеоизображения от подключенного iPod.	Включена блокировка парковочного тормоза.	Припаркуйте автомобиль в безопасном месте и установите его на парковочный тормоз.
	Неправильно выполнены настройки [Вход AV1] или [Вход AV2].	Правильно выполните настройки. (стр. 111)
Пропускается аудио или видео.	Неправильное подключение интерфейсного USB-кабеля для iPod.	Соедините USB-разъем и RCA-кабель. (Если выполнено только одно соединение, iPod не будет работать правильно.) (стр. 18)
	Навигационная система не прочно закреплена.	Прочно закрепите навигационную систему.
Не слышно звука. Уровень громкости не увеличивается.	Кабели подключены неправильно.	Правильно подключите кабели.
	Система находится в режиме зафиксированного, замедленного или кадрового воспроизведения диска DVD-Video.	Во время выполнения системой зафиксированного, замедленного или кадрового воспроизведения диска DVD-Video вывод звука невозможен.
	Система находится в режиме паузы, ускоренного перемещения назад или вперед во время воспроизведения.	Для всех носителей, кроме музыкальных CD (CD-DA), невозможно воспроизведение звука во время ускоренного перемещения назад или вперед.
Отображается значок  и операция не выполняется.	Данная операция несовместима с конфигурацией видео.	Выполнение данной операции невозможно. (Например, на воспроизводимом DVD-диске не записаны такой угол обзора, система звука, язык субтитров и т.п.)

Приложение

Изображение останавливается (зависает) и навигационная система становится неуправляемой.	Считывание данных невозможно во время воспроизведения диска.	После однократного нажатия на ■ начните воспроизведение еще раз.
Изображение растянуто, неправильное соотношение сторон.	Установленное соотношение не соответствует выводимому изображению.	Выберите соответствующую установку для данного изображения. (стр. 137, стр. 84)
Отображается сообщение о защите от детей, и DVD-диск не воспроизводится.	Включена защита от детей.	Выключите защиту от детей или измените ее уровень. (стр. 85)
Невозможно отменить защиту от детей при воспроизведении DVD-диска.	Неправильный код.	Введите правильный код. (стр. 85)
Воспроизведение осуществляется со звуком и с субтитрами не на том языке, который был выбран в меню [Уст. DVD].	На воспроизводимом DVD-диске не записаны звук или субтитры на языке, выбранном в меню [Уст. DVD].	Переключение на выбранный язык невозможно, если выбранный в меню [Уст. DVD] язык не записан на диске.
Во время воспроизведения изображение очень нечеткое/искаженное и темное.	На диске записан сигнал, запрещающий копирование. (Некоторые диски имеют такую функцию.)	Так как навигационная система совместима с системой защиты от аналогового копирования, во время воспроизведения диска, на который записан сигнал запрета копирования, на некоторых дисплеях могут появиться горизонтальные полосы и другие помехи. Это не говорит о неисправности навигационной системы.
Не работает.	iPod завис.	<ul style="list-style-type: none"> • Выполните повторное подключение iPod с помощью интерфейсного USB-кабеля для iPod. • Обновите версию программного обеспечения iPod.
	Произошла ошибка.	<ul style="list-style-type: none"> • Выполните повторное подключение iPod с помощью интерфейсного USB-кабеля для iPod. • Припаркуйте автомобиль в безопасном месте и выключите двигатель. Поверните ключ зажигания обратно в положение "Acc off". Затем опять включите двигатель и снова включите питание навигационной системы. Если при этом проблема не была решена, нажмите кнопку RESET на навигационной системе. • Обновите версию программного обеспечения iPod.

Приложение

Проблемы с экраном телефона

Внешние признаки	Причина возникновения	Действиям.
Не набирается номер, так как клавиши сенсорной панели набора номера неактивны.	Телефон находится за пределами зоны обслуживания. В настоящий момент невозможно установить соединение между сотовым телефоном и навигационной системой.	Повторите действие после входа в зону обслуживания. Выполните соединение.

Если экран зависает...

Припаркуйте автомобиль в безопасном месте и выключите двигатель. Поверните ключ зажигания обратно в положение "Ass off". Затем опять включите двигатель и снова включите питание навигационной системы. Если при этом проблема не была решена, нажмите кнопку **RESET** на навигационной системе.



Приложение

Сообщения, и как на них реагировать

Ваша навигационная система может отображать следующие сообщения.

Иногда можно увидеть сообщения об ошибках, отличающиеся от показанных ниже. В таком случае следуйте инструкциям, приведенным на дисплее.

Сообщения для навигационных функций

Сообщение	Причина	Действиям.
Папка для изображений отсутствует. Создайте папку / Pictures/ для хранения файлов изображений.	Невозможна загрузка изображений из-за того, что папка "Pictures" не найдена на внешнем устройстве памяти.	Используйте соответствующие данные и сохраняйте их надлежащим образом. (стр. 128)
	Папка "Pictures" существует на внешнем устройстве памяти (USB, SD), но в ней отсутствуют данные, подлежащие загрузке.	Используйте соответствующие данные и сохраняйте их надлежащим образом. (стр. 128)
Ошибка чтения данных.	Не читает данные по каким-либо причинам.	Используйте соответствующие данные и сохраняйте их надлежащим образом. (стр. 128)
Файл изображения поврежден.	Данные повреждены, или была предпринята попытка установить файл с изображением, который не соответствует спецификациям для экрана-заставки.	Используйте соответствующие данные и сохраняйте их надлежащим образом. (стр. 128)
Ошибка соединения.	Была отключена функция беспроводной связи Bluetooth сотового телефона.	Активируйте беспроводную технологию Bluetooth соответствующего телефона.
	Сотовый телефон подсоединен (подключен) к другому устройству.	Отмените соединение (подключение) и повторите попытку.
	От сотового телефона был получен отказ в доступе.	Включите телефон и примите запрос на соединение от навигационной системы. (Кроме того, проверьте установки соединения на вашем сотовом телефоне).
	Сотовый телефон не может быть обнаружен.	Проверьте, не выключен ли сотовый телефон, а также не слишком велико расстояние до него.
Не удалось найти доступный телефон.	Система, выполняя поиск сотовых телефонов с технологией Bluetooth для подключения, не обнаруживает соответствующих устройств на ближайшем расстоянии.	<ul style="list-style-type: none"> Активируйте беспроводную технологию Bluetooth соответствующего телефона. Проверьте, не выключен ли сотовый телефон, а также не слишком велико расстояние до него.
Ошибка загрузки данных.	Если Вы пытаетесь выполнить перенос данных с сотового телефона в формате, который не может быть принят навигационной системой.	<ul style="list-style-type: none"> Выберите соответствующие данные, формат, и затем повторите попытку. (стр. 65) Подключите сотовый телефон другим методом и повторите попытку. (стр. 53)

Приложение

Ваш мобильный телефон не поддерживает эту функцию.

Подключенный сотовый телефон несовместим с функцией навигационной системы по переносу телефонной книги.

В зависимости от модели сотового телефона, передача телефонной книги может быть невозможна.



Приложение

Сообщения для аудио функций

При возникновении проблем с воспроизведением AV-источника на дисплее появится сообщение об ошибке. Обратитесь к приведенной ниже таблице для определения проблемы, затем предпримите предложенное действие для ее решения. Если ошибка будет продолжаться появляться, свяжитесь со своим дилером или с ближайшим сервисным центром компании Pioneer.

Такие сообщения в “()” появятся на “Заднем дисплее”.

Встроенный DVD-привод

Сообщение	Причина возникновения	Действиям.
Ошибка чтения (ОШИБКА-02-XX)	Грязный	Очистите диск.
	Диск поцарапан	Замените диск.
	Диск загружен обратной стороной	Убедитесь, что диск загружен правильно.
Механическая ошибка	Электрический или механический	Нажмите кнопку RESET . (стр. 13)
Ошибка регионального кода (DIFFERENT REGION DISC)	Региональные коды диска и навигационной системы не совпадают.	Замените диск DVD-Video диском с правильным региональным кодом.
Невоспроизводимый диск	Данный тип диска не может быть воспроизведен навигационной системой	Замените данный диск диском, который может воспроизвести навигационная система.
Термическая ошибка (THERMAL PROTECTION IN MOTION)	Температура навигационной системы превышает рабочий температурный диапазон	Дождитесь, пока температура установится в рамках рабочего диапазона.
Неизвестная ошибка (ОШИБКА-FF-FF)	Неизвестная ошибка	Нажмите кнопку RESET . (стр. 13)
Невоспроизводимые дорожки пропущены. (FILE SKIPPED)	Файлы, защищенные управлением цифровыми правами.	Защищенные файлы пропускаются.
Не удастся воспроизвести все дорожки. (PROTECTED DISC)	Все файлы на загруженном диске защищены управлением цифровыми правами.	Замените диск.
Flash writing error. Impossible to write on the flash. (CAN NOT SAVE DATA)	По некоторым причинам история воспроизведения содержания VOD не может быть сохранена.	<ul style="list-style-type: none"> Повторите попытку сохранить еще раз. Если сообщение продолжает появляться, обратитесь к дилеру.
Authorization Error (AUTHORIZATION ERROR)	Данное устройство не подходит к устройству, зарегистрированному у провайдера VOD. Невозможно воспроизвести содержание VOD.	Убедитесь, что данное устройство было зарегистрировано у провайдера VOD.
File Error Non-playable file	Ошибка при работе с файлом с арендным содержанием VOD	<ul style="list-style-type: none"> Повторите попытку сохранить еще раз. Если сообщение продолжает появляться, обратитесь к дилеру.
	Воспроизведение диска несоответствующего формата.	Воспроизведите диск соответствующего формата.
Нажатие списка воспроизводимых дорожек отображит заголовки.	Содержащиеся на диске файлы воспроизводятся, но одновременно невозможно отобразить все заголовки.	Для воспроизведения коснитесь одного из перечисленных элементов.

Приложение

SD/USB/iPod

Сообщение	Причина возникновения	Действиям.
Невоспроизводимые дорожки пропущены.	Файлы, защищенные управлением цифровыми правами.	Защищенные файлы пропускаются.
Не удается воспроизвести все дорожки.	Все файлы на загруженном внешнем устройстве памяти защищены управлением цифровыми правами.	Сохраните воспроизводимые файлы.
Ошибка соединения USB. Устройства USB недоступны; питание iPod не обеспечивается.	Произошло замыкание USB-разъема или USB-кабеля.	Убедитесь, что USB-разъем или USB-кабель не зажаты и не повреждены.
	Подключенное устройство памяти USB потребляет более 500 мА (максимально допустимый ток).	Отключите устройство памяти USB и не используйте его впредь. ВЫКЛЮЧИТЕ зажигание, затем переведите ключ зажигания в положение ACC или ON, а затем подключите соответствующее устройство памяти USB.
Подсоединенное устройство iPod не поддерживается. Обратитесь к руководству по эксплуатации.	Произошло замыкание интерфейсного USB-кабеля для iPod.	Убедитесь, что интерфейсный USB-кабель для iPod или USB-кабель не зажаты и не повреждены.
	Данный iPod несовместим с навигационной системой.	Воспользуйтесь iPod, версия которого совместима с системой.
Ошибка соединения с iPod. Восстановите соединение.	Неисправное подключение	<ul style="list-style-type: none"> • Отсоедините кабель iPod. Как только отобразится главное меню iPod, снова подключите кабель. • Если сообщение не исчезает, обратитесь к дилеру.



Приложение

Технология позиционирования

Позиционирование с помощью GPS

В глобальной системе позиционирования (GPS) используется сеть спутников, находящихся на орбите Земли. Каждый спутник, орбита которого находится на высоте 21 000 км, постоянно транслирует радиосигналы с информацией о времени и местоположении. Система обеспечивает прием сигнала, как минимум, от трех спутников в любой открытой точке на земной поверхности.

Точность информации GPS зависит от качества приема сигнала. Если сигналы сильные и прием хороший, система GPS может определить широту, долготу и высоту над уровнем моря для точного позиционирования в трех измерениях. Однако, если качество сигнала плохое, могут быть определены только два измерения - широта и долгота, и ошибка позиционирования может быть немного больше.

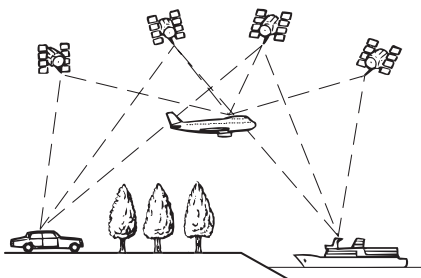

Позиционирование с помощью “Точного расчета траектории”

Встроенный в навигационную систему датчик позволяет точно определить Ваше местоположение. Расчет текущего положения производится за счет определения расстояния движения с помощью датчика скорости, направления поворота с по-

мощью “Гиродатчика” и наклона дороги с помощью “G-датчика”.

Встроенный датчик также может рассчитать изменения высоты и скорректировать неточности пройденного расстояния, возникшие вследствие движения по петляющим дорогам или склонам.

Если вы используете эту навигационную систему с подключенным к ней датчиком скорости, это повышает точность системы. Таким образом, для достижения большей точности позиционирования нужно надлежащим образом подключить датчик скорости.

- ❑ Положение схемы определения скорости варьируется в зависимости от модели автомобиля. Подробную информацию можно узнать у авторизованного дилера компании Pioneer или специалистов по установке.
- ❑ Некоторые типы автомобилей могут не выдавать сигнал скорости при движении со скоростью всего несколько километров в час. В таком случае текущее местоположение автомобиля может отображаться неправильно во время транспортной пробки или на автостоянке.

Приложение

Как работают вместе GPS и “точный расчет траектории”?

В целях достижения максимальной точности навигационная система постоянно сравнивает данные GPS с предполагаемым местоположением, рассчитанным с помощью встроенного датчика. Однако, если в течение длительного времени доступны данные только встроенного датчика, ошибка позиционирования постепенно нарастает, пока предполагаемое местоположение не становится недостоверным. По этой причине всякий раз, когда сигналы GPS становятся доступны, они сравниваются с данными встроенного датчика и используются для их корректировки с целью увеличения точности.

- Если Вы устанавливаете цепи на колеса в зимний период или используете запасное колесо, может увеличиться вероятность ошибок вследствие разницы в диаметрах колес. В этом случае необходимо нажать кнопку **RESET**, чтобы установить статус датчика в исходное состояние и вернуть утерянную точность.

Сопоставление с картой

Как уже было сказано, системы позиционирования, используемые данной навигационной системой, подвержены определенным ошибкам. Их расчеты могут иногда поместить Ваш автомобиль в место на карте, где нет дороги. В подобной ситуации система обработки понимает, что автомобиль передвигаются только по дорогам, и может скорректировать Ваше местоположение, сместив его к ближайшей дороге. Это называется сопоставлением с картой.

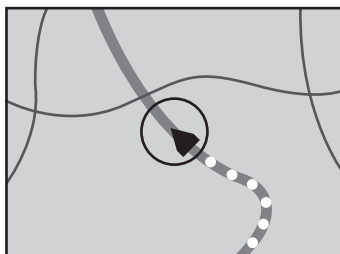

Используется сопоставление с картой

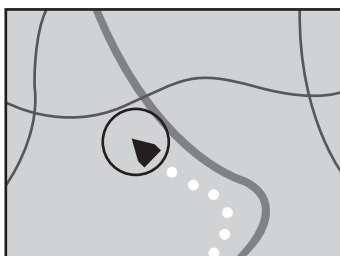

Без сопоставления с картой



Устранение серьезных ошибок

Ошибки позиционирования сводятся к минимуму путем объединения GPS-позиционирования, “точного расчета траектории” и сопоставления с картой. Однако, в некоторых случаях эти функции могут работать неправильно, и ошибка будет нарастать.

Приложение

Если невозможно GPS-позиционирование

- Если невозможно получение сигнала более чем с двух спутников GPS, позиционирование с помощью GPS не осуществляется.
- При некоторых условиях движения сигналы со спутников GPS могут не достигать автомобиля. В таком случае система не может использовать GPS-позиционирование.

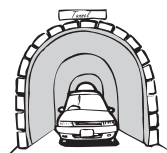

В туннелях или закрытых автостоянках

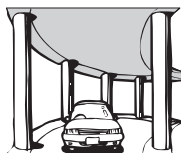

Под эстакадами или похожими сооружениями

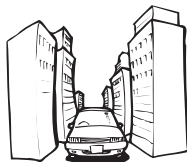

При движении между высокими зданиями



При движении среди густого леса или высоких деревьев

- Если рядом с GPS-антенной используется автомобильный или сотовый телефон, прием GPS-сигнала может быть временно прерван.
- Не покрывайте GPS-антенну краской из аэрозольного баллончика или восковой пастой, так как это может блокировать прием GPS-сигнала. Скопление снега также может ухудшить прием сигналов, поэтому очищайте антенну.
- ☐ Если GPS-сигнал не поступал в течение длительного времени, реальное местоположение вашего автомобиля и значок текущего местоположения карте могут значительно отличаться или могут не обновляться. В этом случае после вос-

становления приема GPS точность будет восстановлена.

Условия, часто вызывающие значительные ошибки позиционирования

Фактическое положение автомобиля может отличаться от положения, указанного на экране карты вследствие различных причин, например, состояния дорожного покрытия, по которому движется автомобиль или статуса приема GPS-сигнала.

- В случае незначительного поворота.

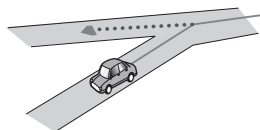

- При наличии параллельной дороги.

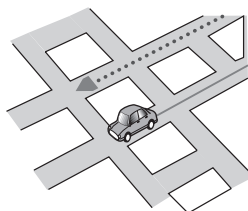

- При наличии рядом другой дороги, например, в случае надземной автомагистрали.

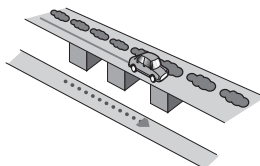

Приложение

- В случае движения по недавно открытой дороге, которой нет на карте.

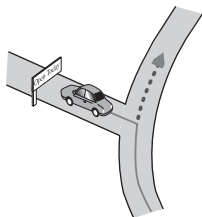

- В случае зигзагообразного движения.

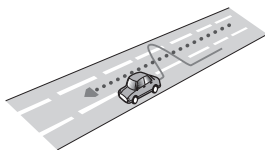

- Если дорога содержит крутые повороты.

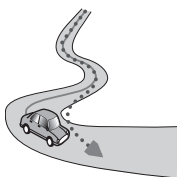

- При наличии петли или дороги с похожими очертаниями.

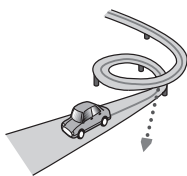

- При использовании паромов.

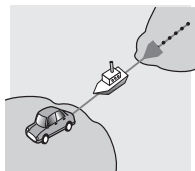

- В случае движения по длинной, прямой дороге или по слегка изогнутой дороге.

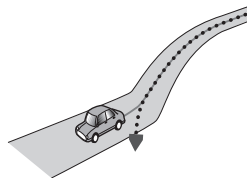

- В случае движения по крутой горной дороге с частыми изменениями высоты.

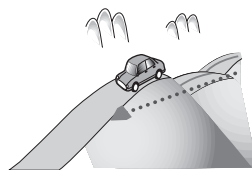

- При въезде или выезде из многоэтажной парковки или похожего сооружения с винтообразным пандусом.

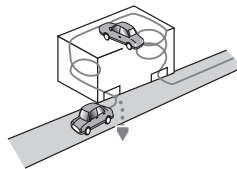

- При повороте автомобиля на поворотном столе или похожей конструкции.

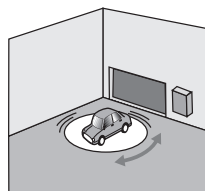

Приложение

- При пробуксовке колес автомобиля, например, на грунтовой дороге или на снегу.



- При использовании цепей или при замене шин на шины другого размера.

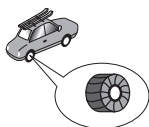

- Если деревья или другие препятствия блокируют GPS-сигналы на значительный период времени.

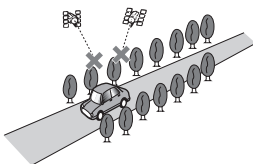

- Если Ваш автомобиль движется очень медленно или с частыми стартами и остановками, например в дорожной пробке.

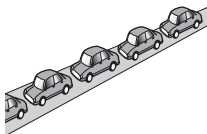

- При выезде на дорогу после движения вокруг большой автостоянки.

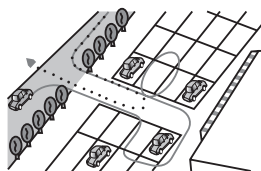

- При передвижении по кольцевому маршруту.

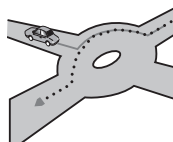

- В случае начала движения сразу же после запуска двигателя.

Информация об установке маршрута

Характеристики поиска маршрута

Ваша навигационная система устанавливает маршрут к пункту назначения, применяя определенные встроенные правила к картографическим данным. В этом разделе приведены некоторые полезные сведения о том, как устанавливается маршрут.

Приложение

ВНИМАНИЕ

При расчете маршрута автоматически прокладывается маршрут и устанавливается голосовое управление по маршруту. Также, что касается актуальности правил дорожного движения в дневное или ночное время, будет отображаться информация только на момент расчета маршрута. Возможно, что улицы с односторонним движением и тупиковые улицы не будут приняты во внимание. Например, если движение по улице открыто только в утренние часы, а Ваша поездка выполняется днем, это будет нарушением правил дорожного движения и Вы не сможете проехать по этому маршруту. Во время вождения руководствуйтесь действующими дорожными знаками. Также, система может не знать некоторые правила дорожного движения.

- Рассчитанный маршрут является одним из возможных маршрутов к месту назначения, выбранным навигационной системой с учетом типа улиц или ограничений движения. Он необязательно может быть оптимальным маршрутом. (В некоторых случаях Вам, возможно, не удастся установить улицы, по которым вы хотите проехать. Если Вам необходимо проехать по определенной улице, установите промежуточный пункт на этой улице.)
- Если пункт назначения находится слишком далеко, возможны случаи, когда маршрут не будет установлен. (Если Вы хотите установить маршрут большой протяженности, проходящий через несколько территорий, установите промежуточные пункты вдоль пути.)
- Во время работы навигации голосовые указания о поворотах и пересечениях автомагистрали объявляются заранее. Тем не менее, при проезде перекрестков, поворотов и других быстро сменяющихся пунктов, некоторые из них могут объявляться с задержкой или не объявляться совсем.

- Возможна ситуация, когда указания могут направить вас с автомагистрали, а затем обратно на нее.
- В некоторых случаях маршрут может потребовать движения в направлении, обратном тому, в котором Вы движетесь сейчас. В таких случаях Вам будет дано указание развернуться. Следовательно, Вам необходимо выполнить безопасный разворот, соблюдая действующие правила дорожного движения.
- В некоторых случаях маршрут может начинаться на противоположной от реального текущего местоположения стороне железнодорожного пути или реки. В этом случае необходимо немного переместиться в сторону места назначения и снова попытаться выполнить расчет маршрута.
- Если впереди имеется дорожная пробка и движение в этом направлении более целесообразно, чем выбор объездного маршрута, такой объездной маршрут не будет предложен.
- Возможны случаи, когда начало маршрута и пункт назначения находятся не на подсвеченном маршруте.
- Число выездов из кольцевых транспортных развязок на экране может отличаться от реального числа дорог.

Выделение маршрута

- В соответствии с установкой маршрут выделяется ярким цветом на карте.
- Могут не быть подсвечены окрестности начала маршрута и пункт назначения, а также территории с чрезвычайно сложной схемой дорог. Вследствие этого маршрут на экране может обрываться, однако голосовая навигация будет выполняться.

Приложение

Дополнительная информация о направлениях

Символ	Значения
	Шоссе
	Выход с автомагистрали налево/направо
	Кольцевая транспортная развязка (по часовой стрелке или против часовой стрелке)
	Паромная переправа (начало и конец)
	Автомобильная дорога (начало и конец)
	Железнодорожное полотно (начало и конец)
	Другая информация



Использование и уход за диском

Использование дисков подразумевает базовые меры предосторожности.

Встроенный привод и уход за ним

- Используйте только типовые круглые диски. Не используйте диски измененной формы.

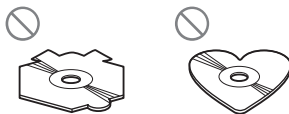

- Используйте 12-см или 8-см диски. При воспроизведении 8-см дисков не используйте адаптер.
- Не используйте треснутые, расколотые, деформированные или иным способом поврежденные диски, так как они могут повредить встроенный привод.

- Не прикасайтесь к рабочей поверхности дисков.
- Если диски не используются, храните их в футлярах.
- Не подвергайте диски воздействию высоких температур и прямых солнечных лучей.
- Не прикрепляйте этикетки, не пишите и не наносите химические вещества на поверхности дисков.
- Чтобы очистить диск, протрите его мягкой тканью по направлению от центра.



- Образование конденсата может вызвать временные неисправности в работе встроенного привода. Оставьте устройство при комнатной температуре примерно на один час. Также рекомендуется протереть диски сухой тканью.
- Воспроизведению диска могут препятствовать его характеристики, формат, записанные приложения, условия воспроизведения, хранения и т.д.
- Толчки от неровностей дороги могут прерывать воспроизведение диска.
- Перед использованием диска прочтите меры предосторожности при работе с ним.

Условия окружающей среды для воспроизведения диска

- При экстремально высоких температурах температурный предохранитель защищает навигатор с помощью автоматического отключения устройства.

Приложение

- Несмотря на тщательную разработку нашего изделия, вследствие механического износа, условий использования или хранения на поверхности диска могут возникнуть незначительные царапины, не влияющие на его рабочие характеристики. Такие царапины не являются сигналом о неисправности системы, она рассматриваются как нормальный износ.

Воспроизводимые диски

Информация о DVD-Video и CD

Диски DVD и CD, имеющие представленные ниже логотипы, обычно воспроизводятся во встроенном DVD-приводе.

DVD-Video



CD



- DVD** является зарегистрированной торговой маркой DVD-формата/Корпорации, выдающей лицензии на использование логотипов.
- Если DVD-Audio диски не воспроизводятся. Возможно, DVD-привод не может воспроизвести все диски, имеющие маркировку, указанную выше.

Информация о дисках в формате AVCHD

Данная система несовместима с дисками, записанными в формате AVCHD (Усовершенствованные видеокодеки высокой четкости). Не вставляйте в привод диски в формате AVCHD. Если такие диски были вставлены в привод, их выброс может не произойти.

Информация о воспроизведении двухстороннего диска (DualDisc)

- Двухсторонние диски являются двойными дисками, одна сторона которых является записываемым CD-диском для записи звука, а другая записываемым DVD-диском для записи видео.
- Навигационная система может воспроизводить сторону DVD. Однако, поскольку сторона CD двухсторонних дисков является физически несовместимой с общим стандартом CD, данная навигационная система может не воспроизвести сторону CD.
- Частая загрузка и выгрузка двухстороннего диска может привести к появлению царапин на диске.
- Серьезные царапины могут привести к проблемам с воспроизведением на данной навигационной системе. В некоторых случаях двухсторонний диск может застрять в слоте для загрузки диска и не будет извлекаться. Чтобы избежать этого, рекомендуется удерживаться от использования двухсторонних дисков с данной навигационной системой.
- Для получения более подробных сведений о двухсторонних дисках, пожалуйста, обратитесь к производителю.

Приложение

Информация о системе Dolby Digital

AVIC-F900BT будет микшировать сигналы Dolby Digital, и звук будет воспроизводиться в режиме стерео. (Оборудован оптическим выходом для последующего расширения.)

- Изготовлено по лицензии компании Dolby Laboratories. “Dolby” и знак в виде двойной буквы D являются товарными знаками компании Dolby Laboratories.



Информация о звуке DTS

Возможно только цифровое воспроизведение DTS-звука. Если невозможно использовать оптические цифровые выходы данной системы, DTS-звук не будет воспроизводиться, в этом случае можно выбрать аудиотрек с другим звуком кроме DTS.

“DTS” и “DTS Digital Out” являются зарегистрированными торговыми марками компании DTS, Inc.

Подробная информация о воспроизводимых средствах

Совместимость

Общая информация о совместимости дисков

- Определенные функции системы могут быть недоступны для некоторых дисков.
- Не гарантируется совместимость со всеми дисками.
- Если не воспроизводятся диски DVD-ROM/DVD-RAM.
- Диски могут не воспроизводиться, если они подверглись воздействию прямых солнечных лучей, высоких температур

или хранились в автомобиле в ненадлежащих условиях.

Диски DVD-Video

- Диски DVD-Video, имеющие не совместимые региональные коды, могут не воспроизводиться в данном DVD-приводе. Региональные коды плеера можно найти на корпусе данного блока.

Диски DVD-R/DVD-RW/DVD-R DL (с двойным слоем)

- Не воспроизводятся незавершенные диски, записанные в Video-формате (видеорежиме).
- Воспроизводятся диски, записанные в формате Video Recording (VR-режиме). Однако незавершенные диски могут не воспроизводиться. Невоспроизводимые диски должны быть финализированы.
- Диски DVD-R DL (с двойным слоем), записанные с помощью Layer Jump recording, не воспроизводятся.
- Более подробно о режимах записи можно узнать у производителей носителей, записывающих устройств или записывающего программного обеспечения.
- Данный логотип означает совместимость системы с дисками DVD-RW, записанными в формате Video Recording (VR-режиме).



Диски CD-R/CD-RW

- Не воспроизводятся незавершенные диски.

Приложение

- Могут не воспроизводиться диски CD-R/CD-RW, записанные в устройстве для записи музыкальных CD или на персональном компьютере по причине характеристик диска, царапин или грязи на диске, или грязи, царапин или конденсата на линзах встроенного привода.
- Воспроизведение дисков, записанных на персональном компьютере, не всегда возможно. Это зависит от записывающего устройства, записывающего программного обеспечения, их настроек и других причин.
- Выполняйте запись в надлежащем формате. (Более подробную информацию можно узнать у производителей носителей, записывающих устройств или записывающего программного обеспечения.)
- Названия и другая текстовая информация, записанная на диске CD-R/CD-RW могут не отображаться на данном устройстве (в случае звуковых данных (CD-DA)).
- Прочтите меры предосторожности на дисках CD-R/CD-RW перед их использованием.

Общая информация о внешних устройствах памяти (USB, SD)

- В зависимости от используемого внешнего устройства памяти (USB, SD) навигационная система может не распознать устройство или не воспроизвести записанные файлы надлежащим образом.
 - Не подвергайте внешнее устройство памяти (USB, SD) воздействию высоких температур.
 - Текстовая информация некоторых аудио- и видеофайлов может отображаться неверно.
 - Используйте правильное расширение файлов.
 - Воспроизведение файлов с внешнего устройства памяти (USB, SD) с раз-
- ветвленной иерархией папок может начинаться с незначительной задержкой.
- Операции варьируются в зависимости от типа внешнего устройства памяти (USB, SD).
 - Может быть невозможно воспроизводить музыку с SD или USB из-за характеристик файла, размера файла, записанного приложения, среды воспроизведения, условий хранения и т.д.
 - Когда отображается навигация, воспроизведение видео с SD или USB приостанавливается.

Совместимость устройства памяти USB

- ⇒ Подробно о совместимости устройства памяти USB с навигационной системой см. *Технические характеристики* на стр. 182.

Протокол: массив

Подкласс: SCSI (06h)

- Невозможно подключить устройство памяти USB к навигационной системе через USB-концентратор.
- USB-память с разбиением несовместима с данной навигационной системой.
- Во время движения надежно зафиксируйте устройство USB. Не роняйте устройство USB на пол, где оно может застрять под педалью газа или тормоза.
- Воспроизведение аудиофайлов, содержащих видеоданные, может начинаться с незначительной задержкой.
- В зависимости от подключенного к навигационной системе устройства USB во время прослушивания радио могут возникать шумы.
- Не подключайте другие устройства, кроме портативного аудиоплеера USB / устройства памяти USB.

Последовательность аудиофайлов в USB-памяти

Последовательность файлов на портативных аудиоплеерах USB отличается от последовательности на устройствах памяти USB и зависит от типа плеера.

Приложение

Карта памяти SD и карта памяти SDHC

- Подробно о совместимости карт памяти SD с навигационной системой см. *Технические характеристики* на стр. 182.

Использование руководств и дополнительной информации

- Мультимедийные карты (MMC) несовместимы с системой.
- Файлы, имеющие защиту авторского права, не воспроизводятся.

Примечания только для файлов DivX

- Гарантируется надлежащая экаплуатация только файлов DivX, загруженных с партнерского сайта DivX. Несанкционированные файлы DivX не могут воспроизводиться.
- Платные файлы DRM не будут функционировать до начала воспроизведения.
- Навигационная система может отображать файл DivX до 1 590 минут 43 секунд. Операции поиска свыше установленного времени запрещены.
- Для воспроизведения файлов DivX VOD требуется предоставить идентификационный код данной навигационной системы провайдеру DivX VOD. Подробно о идентификационных кодах см. *Отображает зарегистрированный код DivX® VOD* на стр. 85.
- Воспроизводит все версии DivX® video (включая DivX® 6) посредством стандартного воспроизведения медиафайлов DivX®.
- Подробную информацию о DivX можно найти на сайте: <http://www.divx.com/>

Файлы субтитров DivX

- Можно использовать файлы субтитров в формате Srt с расширением “.srt”.
- Для каждого файла DivX используется только один файл субтитров. Не могут

быть использованы файлы с множественными субтитрами.

- Файлы субтитров, имена которых до расширения содержат ту же последовательность, что и файл DivX file, ассоциируются с файлом DivX. Последовательности знаков должны абсолютно совпадать. Однако если имеется только один файл DivX и один файл субтитров в одной папке, эти файлы ассоциируются даже если имена не совпадают.
- Файл субтитров необходимо хранить в той же папке, что и файл DivX.
- Допускается использовать до 255 файлов субтитров. Файлы субтитров свыше этого количества не будут распознаны.
- В имени файла субтитров можно использовать до 64 символов, включая расширение. Если в имени файла используется больше 64 символов, такой файл может быть не распознан.
- Кодировка символа должна соответствовать стандарту ISO-8859-1. Использование символов, не соответствующих ISO-8859-1, может привести к искаженному отображению этих символов.
- Возможно искаженное отображение субтитров, если отображаемые символы в файле субтитров содержат контрольный код.
- Субтитры и видео в материалах с большей скоростью передачи данных могут не полностью синхронизироваться.
- Если множественные субтитры запрограммированы на отображение в течение короткого времени, например, 0,1 секунды, такие субтитры не могут отображаться в установленное время.

Приложение

Таблица совместимости носителей

Общие

Носитель	CD-R/-RW	DVD-R/-RW/-R DL	USB-устройство памяти	Карта памяти SD
Файловая система	ISO9660 уровень 1, ISO9660 уровень 2, Romeo и Joliet	ISO9660 уровень 1, ISO9660 уровень 2, Romeo, Joliet и UDF 1.02	FAT16/FAT32	
Максимальное количество папок	255		FAT32: Нет ограничений. FAT16: 512 (включая файлы)	
Максимальное количество файлов	999	3 500	FAT32: Нет ограничений. FAT16: 512 (включая папки)	
Воспроизводимые типы файлов	MP3, WMA, AAC, DivX		MP3, WMA, AAC, WAV, AVI, MPEG-4	

Совместимость с MP3

Носитель	CD-R/-RW	DVD-R/-RW/-R DL	USB-устройство памяти	Карта памяти SD
Расширение файла	.mp3			
Скорость передачи данных	От 8 кбит/с до 320 кбит/с (CBR), VBR			
Частота выборки	От 16 кГц до 48 кГц (32 кГц, 44,1 кГц, 48 кГц для визуального выделения)		От 16 кГц до 48 кГц	
Тег ID3	ID3 Версия тега. 1.0, 1.1, 2.2, 2.3		ID3 Версия тега. 1.0, 1.1, 2.3	
Примечания:				
<ul style="list-style-type: none"> Версия 2.x для ID3 Тега имеет приоритетность над существующими версиями is 1.x и 2.x. Система несовместима со следующими носителями: MP3i (MP3 интерактивный), mp3 PRO, m3u-лист воспроизведения 				

Приложение

Совместимость с WMA

Носитель	CD-R/-RW	DVD-R/-RW/-R DL	USB-устройство памяти	Карта памяти SD
Расширение файла	.wma			
Скорость передачи данных	От 5 кбит/с до 320 кбит/с (CBR), VBR		Версия 9: от 5 кбит/с до 320 кбит/с (CBR), VBR Версия 7 или 8: от 128 кбит/с до 192 кбит/с (CBR), VBR	
Частота выборки	От 8 кГц до 48 кГц			
Примечание:				
<ul style="list-style-type: none"> Система несовместима со следующими носителями: Windows Media Audio 9 Professional, Lossless, Voice 				

Совместимость с WAV

Носитель	CD-R/-RW	DVD-R/-RW/-R DL	USB-устройство памяти	Карта памяти SD
Расширение файла	AVIC-F900BT не воспроизводит WAV-файлы во встроенном DVD-приводе.		.wav	
Формат			Линейный PCM (LPCM), IMA-ADPCM	
Частота выборки			LPCM: от 16 кГц до 48 кГц IMA-ADPCM: от 22,05 кГц до 44,1 кГц	
Биты дискретизации			LPCM: 8 бит и 16 бит IMA-ADPCM: 3 бита и 4 бита	
Примечание:				
Частота выборки, отображенная на экране, может быть округлена.				

Приложение

Совместимость с AAC

Носитель	CD-R/-RW	DVD-R/-RW/-R DL	USB-устройство памяти	Карта памяти SD
Расширение файла	.m4a			
Скорость передачи данных	От 16 кбит/с до 320 кбит/с (CBR)		От 8 кбит/с до 320 кбит/с (CBR)	
Частота выборки	От 8 кГц до 44,1 кГц			
Примечания:				
<ul style="list-style-type: none"> • Навигационная система воспроизводит AAC-файлы, закодированные с помощью iTunes®. • Система несовместима со следующими носителями: Apple Lossless, файлы, закодированные с помощью VBR 				

Совместимость с DivX

Носитель	CD-R/-RW	DVD-R/-RW/-R DL	USB-устройство памяти	Карта памяти SD
Расширение файла	.avi/.divx		Файлы DivX, хранящиеся на внешнем устройстве памяти (USB, SD), не воспроизводятся.	
Профиль (Версия DivX)	Домашний кинотеатр Версия 3.11/ Версия 4.x/Версия 5.x/Версия 6.x			
Совместимые аудио-кодеки	MP3, Dolby Digital			
Скорость передачи данных (MP3)	От 8 кбит/с до 320 кбит/с (CBR), VBR			
Частота выборки (MP3)	От 16 кГц до 48 кГц (32 кГц, 44,1 кГц, 48 кГц для визуального выделения)			
Максимальный размер изображения	720 × 576 пикселей.			
Максимальный размер файла	4 ГБ			
Примечания:				
<ul style="list-style-type: none"> • Система несовместима со следующими носителями: Формат DivX Ultra, файлы DivX без видеоданных, файлы DivX, закодированные с помощью LPCM (Линейного PCM) аудиокодека • В зависимости от размещения информации на диске, такой как количество аудиопотоков, в начале воспроизведения таких дисков возможна незначительная задержка. • Если объем файла превышает 4 ГБ, воспроизведение будет остановлено на середине. • Вследствие формирования файлов DivX возможен запрет на некоторые специальные операции. • Файлы с большей скоростью передачи данных не всегда воспроизводятся корректно. Стандартная скорость передачи данных составляет 4 мбит/с для CD и 10,08 мбит/с для DVD. 				

Приложение

Совместимость с AVI

Носитель	CD-R/-RW	DVD-R/-RW/-R DL	USB-устройство памяти	Карта памяти SD
Расширение файла	AVI-файлы не воспроизводятся во встроенном приводе.		.avi	
Совместимые видео-кодеки			MPEG-4	
Совместимые аудио-кодеки			ADPCM	
Рекомендуемые характеристики видео			Размер изображения: VGA (640 x 480) Скорость передачи данных: 480 кбит/с Частота смены кадров: 24 кадров в сек.	

Совместимость с MPEG-4

Носитель	CD-R/-RW	DVD-R/-RW/-R DL	USB-устройство памяти	Карта памяти SD
Расширение файла	Файлы MPEG-4 не воспроизводятся во встроенном приводе.		.mp4	
Совместимые видео-кодеки			MPEG-4	
Совместимые аудио-кодеки			AAC	
Рекомендуемые характеристики видео			Размер изображения: VGA (640 x 480) Скорость передачи данных: 480 кбит/с Частота смены кадров: 24 кадров в сек.	

Общие примечания

- Возможны сбои в работе навигационной системы в зависимости от приложения, использованного для кодировки WMA-файлов.
- В зависимости от версии Windows Media Player, использованного для кодировки WMA-файлов, возможно некорректное отображение названий альбомов и другой текстовой информации.
- Воспроизведение аудиофайлов, содержащих видеоданные, может начинаться с незначительной задержкой.
- Система несовместима с передачей пакетной записи данных.
- Навигационная система распознает символы 32, начиная с первого и включая расширение названий файлов и папок. В зависимости от области отображения навигационная система пытается отобразить их, уменьшая размер шрифта. Максимальное количество символов, которое можно отобразить, зависит от ширины каждого символа и области отображения.
- Возможны изменения в последовательности выбора папки или в выполнении другой операции в зависимости от кодирования или записывающего программного обеспечения.
- Несмотря на длину пустой секции между песнями оригинальной записи, воспроизведение сжатых аудиодисков выполняется с незначительными паузами между песнями.

Приложение

Пример иерархической структуры

Приведенный рисунок является примером иерархической структуры на диске. Цифры на рисунке обозначают порядок, в котором присваиваются номера папок и порядок воспроизведения.

 Папка

 Файл

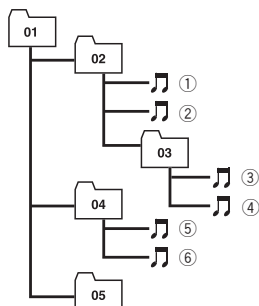

Уровень 1 Уровень 2 Уровень 3 Уровень 4

Примечания

- Данное устройство присваивает номера папкам. Пользователь не может присваивать номера папкам.
- Если имеется папка, не содержащая воспроизводимого файла, сама папка будет отображена в списке папок, но Вы не сможете проверить находящиеся в ней файлы. (Появится пустой список.) Во время воспроизведения такие папки будут пропущены без отображения их номеров.

Информация о Bluetooth



Bluetooth – это беспроводная технология соединения малого радиуса действия, разработанная в качестве замены кабелей для сотовых телефонов, портативных ПК и других устройств. Bluetooth работает в диапазоне 2,4 ГГц и передает голос и данные со скоростью до 1 мегабита в секунду. Технология Bluetooth была запущена в 1998 году специальной группой (SIG), в которую вошли такие компании, как Ericsson Inc., Intel Corp., Nokia Corp., Toshiba и IBM. В настоящее время эту технологию поддерживают более 2 000 компаний по всему миру.

- Текстовый символ Bluetooth и соответствующие логотипы принадлежат компании Bluetooth SIG, Inc. Использование указанной торговой марки осуществляется компанией Pioneer Corporation по лицензии. Другие торговые марки и торговые названия принадлежат соответствующим владельцам.

Информация о логотипе SD и SDHC



Логотип SD является торговой маркой.



Логотип SDHC является торговой маркой.

Информация о WMA



Нанесенный на упаковку логотип Windows Media™ обеспечивает воспроизведение WMA-данных этой системой. WMA – это аббревиатура термина Windows Media Audio (Формат аудиофайла для Windows) и относится к технологии сжатия аудиофайлов, разработанной корпорацией Microsoft. Кодировку WMA-данных можно выполнять с помощью Windows Media Player версии 7 или более поздней. Windows Media и логотип Windows являются торговыми марками или зарегистрированными торговыми марками Microsoft Corporation, зарегистрированной в США и/или других странах. □

Информация о DivX



DivX – это сжатый цифровой видеоформат, созданный с помощью видеокодека DivX®, разработанного компанией DivX, Inc. Данная система может воспроизводить видеофайлы формата DivX, записанные на диски CD-R/RW/ROM и DVD-R/RW/ROM. Сохраняя ту же терминологию, что и для DVD-видео, индивидуальные видеофайлы DivX называются “Заголовки”. При присвоении названий файлам/заголовкам на диске CD-R/RW или DVD-R/RW перед копированием, помните, что по умолчанию они будут воспроизводиться в алфавитном порядке. Данный продукт официально сертифицирован DivX®. Воспроизводит все версии видеофайлов DivX® (включая DivX®

6) со стандартным воспроизведением медиафайлов DivX®.

- DivX, DivX Certified и соответствующие логотипы являются торговыми марками компании DivX, Inc. и используются по лицензии. □

Информация о AAC

AAC – это аббревиатура термина Advanced Audio Coding (Усовершенствованное копирование аудиофайлов). Относится к стандарту технологии сжатия аудио, используемому в форматах MPEG-2 и MPEG-4. Для кодировки AAC-файлов можно использовать несколько приложений, от которых будет зависеть форматы файлов и расширения. Данная система воспроизводит AAC-файлы, закодированные с помощью iTunes® версии 4.6.

- iTunes является торговой маркой компании Apple Inc., зарегистрированной в США и других странах. □

Приложение

Подробная информация о подключаемых iPod

! ВНИМАНИЕ

- Компания Pioneer не несет ответственность за потерю данных, содержащихся в iPod, в том числе произошедшую во время эксплуатации навигационной системы.
- Не подвергайте iPod воздействию прямых солнечных лучей в течение длительного времени. Это может привести к сбоям в работе iPod, вызванным высокой температурой.
- Не оставляйте iPod в местах воздействия высоких температур.
- Во время движения надежно фиксируйте iPod. Не допускайте падения iPod на пол, где он может застрять под педалями тормоза или газа.

Подробнее см. руководство по эксплуатации iPod. 

Надлежащее использование ЖК-экрана

Уход за ЖК-экраном

- Если ЖК-экран подвергается длительному воздействию прямых солнечных лучей, он нагревается, что может привести к повреждению самого экрана. Если навигационная система не используется, сократите до минимума нахождение экрана на солнце.
- ЖК-экран должен использоваться в следующем температурном диапазоне *“Технические характеристики”*.
- Не используйте ЖК-экран при температурах, выходящих за рамки установленных. Это может вызвать сбой в работе и повреждения ЖК-экрана.
- ЖК-экран не имеет защиты с целью улучшения различимости. Не приклады-

вайте излишнее усилие при нажатии на экран, это может повредить его.

- Не толкайте ЖК-экран, в противном случае его можно поцарапать.
- Используя функции сенсорной панели, не касайтесь экрана ничем другим, кроме пальцев. В противном случае можно легко поцарапать ЖК-экран. (Входящее в комплект перо предназначено только для выполнения калибровки. Запрещается использовать перо для выполнения стандартных операций.)

Жидкокристаллический (ЖК) экран

- Если ЖК-экран расположен рядом с вентиляционным отверстием кондиционера, убедитесь, что выходящий из кондиционера воздух не дует на экран. Теплый воздух из обогревателя может повредить ЖК-экран, а холодный воздух может привести к образованию влаги внутри навигационной системы, что также может привести к повреждениям.
- На ЖК-экране могут появиться небольшие черные или белые (яркие) пятна. Это обусловлено некоторыми характеристиками ЖК-экрана и совсем не говорит о наличии проблем.
- Если ЖК-экран подвергается воздействию прямых солнечных лучей, может быть трудно рассмотреть на нем изображение.
- При использовании сотового телефона антенна должна находиться на максимальном расстоянии от ЖК-экрана, чтобы предотвратить помехи видеосигнала в виде пятен и цветных полос.

Приложение

Техническое обслуживание ЖК-экрана

- Перед тем как удалять пыль или очистить ЖК-экран, отключите питание, а затем протрите его сухой мягкой тканью.
- Протирая экран, не царапайте его поверхность. Не используйте агрессивных или абразивных чистящих веществ.

Подсветка СИД (светоизлучающий диод)

Светоизлучающий диод используется внутри дисплея для подсветки ЖК-экрана.

- При низких температурах использование подсветки СИД может увеличить время задержки изображения и ухудшить качество изображения из-за характеристик ЖК-экрана. Качество изображения улучшится при увеличении температуры.
- Срок службы подсветки СИД составляет более 10 000 часов. Однако он может уменьшиться при использовании при высоких температурах.
- Как только заканчивается срок службы подсветки СИД, экран темнеет, и на нем не отображаются изображения. В этом случае необходимо проконсультироваться с дилером или обратиться в ближайший авторизованный сервисный центр PIONEER. ■

Приложение

Отображение информации

Меню пункта назначения

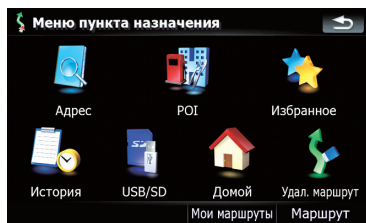

	Страница
[Адрес]	30
[POI]	
[Рядом с текущим GPS-положением]	33
[Рядом с кон. пунктом]	33
[Рядом с курсором]	32
[По маршруту]	33
[Сохраненные POI]	35
[Сохранение критериев поиска]	33
[Избранное]	39
[История]	38
[USB/SD]	36
[Домой]	39
[Удал. маршрут]	51
[Мои маршруты]	40
[Маршрут]	
[Инф. маршр.]	47
[Маршрут]	48
[Изм.маршрут]	50
[Сохранить маршрут]	50
[Координаты]	37

Меню телефона

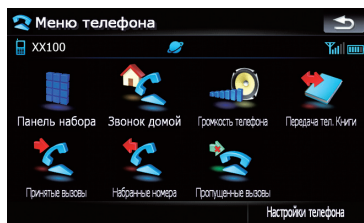

	Страница
[Панель набора]	57
[Звонок домой]	59
[Громкость телефона]	61
[Передача тел. Книги]	60
[Принятые вызовы]	58
[Набранные номера]	58
[Пропущенные вызовы]	58
[Настройки телефона]	
[Соединение]	55
[Bluetooth вкл./выкл.]	62
[Предпочтения автоответа]	62
[Отклонить все вызовы]	63
[Эхо-канал]	63
[Автосоединение]	63
[Правка имени]	63
[Очистить память]	61
[Обновление ПО Bluetooth]	65

Приложение

Меню настроек

Настройки навигации

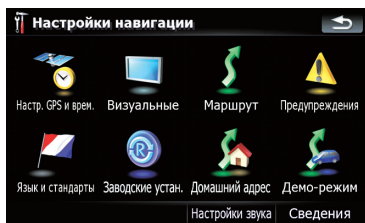

	Страница
[Настр. GPS и врем.]	114
[Настр. времени]	115
[Визуальные]	
[Настройки 3D]	116
[Настройки карты]	116
[Отобр. сведения]	117
[Интел.масшт.]	117
[Режим обзора]	118
[Настр. POI]	122
[Управление журналом]	125
[Маршрут]	119
[Метод:]	119
[Потери на разворотах:]	119
[Грунт]	119
[Шоссе]	119
[Переправы]	119
[Развороты]	119
[Частные дороги]	119
[Платные дороги]	119
[Предупреждения]	120
[Предупр.превыш.скор.]	120
[Предупр. о контр.скор.]	120
[Язык и стандарты]	121
[Заводские устан.]	121

[Домашний адрес]	127
[Демо-режим]	121
[Настройки звука]	121
[Сведения]	122

Приложение

Меню Системные настройки

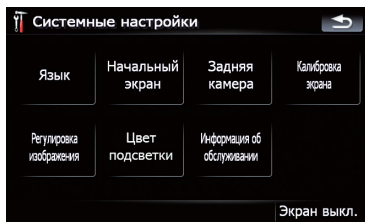

	Страница
[Язык]	127
[Начальный экран]	128
[Задняя камера]	129
[Калибровка экрана]	129
[Регулировка изображения]	130
[Цвет подсветки]	130
[Информация об обслуживании]	131
[Экран выкл.]	131

Меню Настройки AV



	Страница
[Вход AV1]	136
[Вход AV2]	137
[CTRL антенной]	137
[Растянутый режим]	137
[Приглушение]	138
[Тыловые АС]	138
[Авто PI]	139
[Шаг FM]	139

Приложение

Меню Звук AV

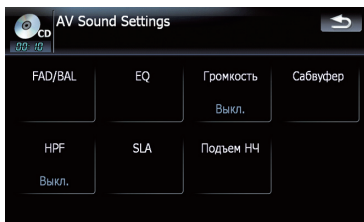

	Страница
[FAD/BAL] ([Баланс])	132
[EQ]	133
[Громкость]	134
[Сабвуфер]	135
[НРФ]	135
[SLA]	135
[Подъем НЧ]	136

Меню быстрого вызова

Экран подтверждения карты

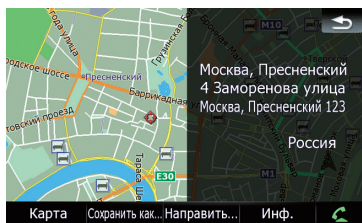

	Страница
[Карта]	40
[Сохранить как...]	42
[Добавить метку]	44
[Доб. POI]	44
[Добавить в избран.]	45
[Доб. камеру]	46
[Направить...]	41
[Перейдите сюда]	42
[Доб. пункт]	42
[Продолж.]	43
[Исходный пункт]	43
[Инф.]	43

Приложение

Уст. DVD

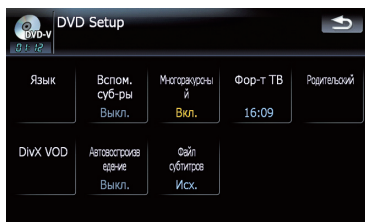

	Страница
[Язык]	83
[Вспом. суб-ры]	84
[Многоязычный]	84
[Фор-т ТВ]	84
[Родительский]	85
[DivX VOD]	85
[Автоспроизведение]	86
[Файл субтитров]	86



Приложение

Глоссарий

ААС

ААС – это аббревиатура для Advanced Audio Coding (Усовершенствованное кодирование аудиофайлов). Она относится к стандарту технологии сжатия аудио, используемой в форматах MPEG-2 и MPEG-4.

CD-DA

Означает обычные музыкальные CD (Аудио CD для коммерческого использования). В данном руководстве данный термин иногда используется для разграничения понятий CD, содержащий данные (включая сжатые аудиофайлы), и обычный музыкальный CD.

DivX

DivX популярная компьютерная технология, разработанная компанией DivX, Inc. Относительно небольшие по размеру медиафайлы DivX содержат большие объемы сжатой видеoinформации и обеспечивают хорошее качество воспроизведения. Файлы DivX также содержат все современные медиа атрибуты, такие как меню, субтитры и альтернативные аудиотреки. Большинство медиафайлов DivX можно загрузить с интерактивных источников или создать собственные, используя персональное содержание и простые инструменты, доступные на DivX.com.

DivX Certified

Сертифицированная продукция DivX официально протестирована создателями DivX и гарантирует воспроизведение всех версий видеофайлов DivX, включая DivX 6.

GPS

Глобальная система позиционирования (Global Positioning System). Сеть спутников, транслирующих навигационные сигналы для различных целей.

JPEG

Это аббревиатура для Joint Photographic Experts Group (Объединенная экспертная группа по фотографии), также обозначает международный стандарт сжатия неподвижного изображения.

MP3

MP3 – это аббревиатура для MPEG Audio Layer 3. Это стандарт сжатия звука, разработанного рабочей группой (MPEG) организации ISO (Международная организация по стандартизации). Технология MP3 способна сжимать аудиоданные до 1/10 от размера стандартного диска.

MPEG

Это аббревиатура для Moving Pictures Experts Group (Группа экспертов по кинематографии), а также обозначает международный стандарт сжатия подвижного изображения.

RDS-TMC

Коммуникационная система информирования водителей о последних дорожных событиях с помощью мультимплексной передатчи. На дисплее отображается информация о дорожных пробках, авариях и др.

VBR (Переменная скорость передачи данных)

VBR – это сокращение от variable bit rate (переменная скорость передачи данных). Как правило, CBR (constant bit rate, постоянная скорость передачи данных) используется чаще. Но гибкая настройка скорости передачи данных согласно потребностям сжатия аудиоданных позволяет сохранить качество звука при приоритете степени сжатия.

WMA

WMA – это аббревиатура для Windows Media™ Audio. Относится к технологии сжатия аудио, разработанной Microsoft Corporation.

Приложение

Блокировка от детей

Некоторые диски DVD-Video со сценами насилия или ориентированные на взрослую аудиторию, содержат блокировку от детей, которая предотвращает просмотр этих сцен детьми. Во время просмотра таких дисков в случае, если на устройстве установлен уровень блокировки от детей, воспроизведение сцен, не предназначенных для детей, будет отключено, либо эти сцены будут пропущены.

Встроенный датчик

Встроенный датчик позволяет системе определять положение автомобиля.

Глава

Заголовки дисков DVD-Video или DVD-VR в свою очередь разделены на главы, которые пронумерованы аналогично главам книги. Если диск имеет главы, вы можете быстро найти нужную сцену с помощью поиска по главам.

Голосовое указание

Указание направлений голосом во время навигации по маршруту.

Журнал маршрута

Навигационная система заносит в журнал курс пройденного маршрута, если активна функция занесения данных в журнал. Записанный курс называется "журнал маршрута". Эта функция удобна для просмотра пройденного маршрута, также используется во время возвращения по сложному маршруту.

Заголовок

Диски DVD-Video или DVD-VR являются очень емкими, что позволяет записывать несколько фильмов на стандартный диск. Если, например, один диск содержит три отдельных фильма, они будут подразделяться на заголовок 1, заголовок 2 и заголовок 3. Это позволяет наслаждаться удобством поиска по заголовкам и другими функциями.

Избранное

Часто посещаемое местоположение (например, место работы или дом родственников), которое можно сохранить для упрощения выбора маршрута.

Местонахождение дома

Записанное местоположение вашего дома.

Многоязычные субтитры

На одном диске DVD-Video может быть записано до 32 языков субтитров, что позволяет выбирать желаемый язык.

Многоязычный звук (Многоязычный диалог)

Некоторые видеозаписи содержат диалоги или аудио, записанные на многоязычных треках. Например, диалог на 8 языках максимум может быть записан на одном диске DVD-Video, что дает возможно выбирать нужный язык.

Мультисессия

Мультисессия - это метод записи, который позволяет позже записывать дополнительную информацию. При записи данных на диск CD-ROM, CD-R или CD-RW и т.п., все данные от начала до конца считаются одним элементом или сессией. Мультисессия - это метод записи более 2 сессий на одном диске.

Пакетная запись

Общий термин для обозначения метода записи на диске CD-R и т.п. в то время, когда это необходимо для файла, точно так же, как это делается с файлами на гибких и жестких дисках.

Полезные объекты (POI)

Полезные объекты - это местоположения различных объектов, например, железнодорожных вокзалов, магазинов, ресторанов и парков отдыха, сохраненные в виде данных.

Приложение

Промежуточный пункт

Местоположение, выбранное для посещения перед прибытием в пункт назначения; поездка может состоять из нескольких промежуточных пунктов маршрута и пункта назначения.

Пункт назначения

Местоположение, выбранное вами в качестве конечного пункта поездки.

Различные варианты угла зрения

В обычных телевизионных программах, несмотря на то, что одновременно для съемки сцены используется несколько камер, в настоящее время на ваш телевизор передается изображение только с одной камеры. Некоторые DVD-диски содержат сцены, снятые под несколькими углами зрения, что дает возможность выбирать угол зрения во время просмотра.

Региональный код

DVD-плееры и DVD-диски обладают региональными кодами, обозначающими регионы, в которых они были проданы. Воспроизведение DVD невозможно, если его код отличается от регионального кода DVD-плеера.

Режим указаний

Режим, в котором во время движения к пункту назначения даются указания; система автоматически переключается в этот режим после установки маршрута.

Скорость передачи данных

Служит для обозначения объема передаваемых данных в секунду в единицах измерения бит/с (биты в секунду). Чем больше этот показатель, тем больше информации можно преобразовать в звук. При использовании одного и того же метода кодирования (например MP3) чем больше скорость передачи данных, тем лучшим будет звук.

Соотношение сторон

Соотношение ширины экрана телевизора к его высоте. Обычный дисплей имеет соотношение сторон 4:3. Широкоэкранные дисплеи имеют соотношение 16:9, предоставляя при этом изображение большего размера для создания особого эффекта присутствия и атмосферы.

Tag ID3

Это метод внедрения информации о треке в файл MP3. Такая информация может включать название трека, имя исполнителя, название альбома, музыкальный жанр, год выпуска, комментарии и другие данные. Содержание можно легко отредактировать с помощью программного обеспечения с функциями редактирования Тега ID3. Несмотря на то, что теги ограничены количеством символов, информацию можно просматривать во время воспроизведения трека.

Текущее местоположение

Местоположение вашего автомобиля в данный момент, ваше текущее местоположение показаны на карте в виде значка красного треугольника.

Телефонная книга

Адресная книга на телефоне пользователя обобщенно называется "Телефонная книга". В зависимости от сотового телефона "Телефонная книга" может называться: "Контакты", "Визитная карточка" и т.д.

Точка навигации

Важные поворотные пункты вдоль маршрута, обычно пересечения дорог. Следующий ориентировочный пункт на маршруте будет обозначен на карте значком в виде желтого флага.

Приложение

Установка маршрута

Процесс определения идеального маршрута для конкретного местоположения; установка маршрута выполняется системой автоматически при указании пункта назначения.

Установленный маршрут

Маршрут к пункту назначения, определенный системой. Он подсвечивается ярким цветом на карте.

Формат ISO9660

Это международный стандарт логического формата папок и файлов DVD/CD-ROM. Что касается формата ISO9660, существуют нормы для следующих двух уровней.

Уровень 1:

Имя файла в формате 8.3 (имя файла содержит до 8 символов, полубайтные английские заглавные буквы, полубайтные цифры и знак “_” с расширением файла в три символа).

Уровень 2:

Имя файла может содержать до 31 символа (включая разделительный знак “.” и расширение файла). Каждая папка содержит менее 8 иерархий.

Расширенные форматы

Joliet:

Имена файлов могут содержать до 64 символов.

Romeo:

Имена файлов могут содержать до 128 символов.

• Уровень 1:

Имя файла в формате 8.3 (имя файла содержит до 8 символов, полубайтные английские заглавные буквы, полубайтные цифры и знак “_” с расширением файла в три символа).

• Уровень 2:

Имя файла может содержать до 31 символа (включая разделительный знак “.” и расширение файла). Каждая папка содержит менее 8 иерархий.

• Расширенные форматы

Joliet:

Имена файлов могут содержать до 64 символов.

Romeo:

Имена файлов могут содержать до 128 символов. ▣

Приложение

Технические характеристики

Общие

Номинальная мощность источника	14,4 V DC
	(допустимый диапазон напряжения: от 12,0 В до 14,4 В постоянного тока)
Система заземления	Отрицательный тип
Максимальное потребление тока	10,0 А
Размеры (Ш × В × Г):	
DIN	
Опора	178 мм × 100 мм × 149 мм
Передняя часть	188 мм × 117 мм × 16 мм
D	
Опора	178 мм × 100 мм × 157 мм
Передняя часть	170 мм × 96 мм × 8 мм
Вес	2,7 кг
NAND флеш-память	2 ГБ

Навигация

GPS-ресивер:	
Система	L1, C/Acode GPS SPS (Служба стандартного определения местоположения)
Система приема	30-канальная многоканальная система приема
Частота приема	1 575,42 МГц
Чувствительность	-140 вбвт (тип)
Частота обновления позиционирования	Прибл. один раз в секунду
GPS-антенна:	
Антенна	Микрополосная горизонтальная антенна/правая спиральная поляризация
Кабель антенны	5,0 м
Размеры (Ш × В × Г)	33 мм × 15 мм × 36 мм
Вес	96 г

Дисплей

Размер экрана/соотношение сторон	5,8 ширина в дюймах/16:9 (эффективная площадь дисплея: 128 мм × 72 мм)
Пиксели	384 000 (800 × 480)
Метод отображения	Активное управление матрицей TFT
Система цветности	NTSC/PAL совместимость
Устойчивый температурный диапазон:	
Питание включено	от -10 °C до +60 °C
Питание выключено	от -20 °C до +80 °C

Аудио

Максимальная выходная мощность	50 Вт × 4 50 Вт × 2 к/4 Ω + 70 Вт × 1 к/2 Ω (для сабвуфера)
Постоянная выходная мощность	22 Вт × 4 (от 50 Гц до 15 кГц, 5 % THD, 4 Ω 3A-ГРУЗКА, Задействованы оба канала)
Сопrotивление нагрузки	4 Ω (от 4 Ω до 8 Ω [2 Ω для 1 канала] допустима)
Уровень выходного сигнала перед выходом (макс.)	2,2 В
Сопrotивление перед выходом	1 кОм
Эквалайзер (3-Полосной параметрический эквалайзер):	
Низкая	
Частота	40 Гц/80 Гц/100 Гц/160 Гц
Коэффициент добротности	0,35/0,59/0,95/1,15 (+6 дБ при усилении)
Прибавление	±12 дБ
Средняя	
Частота	200 Гц/500 Гц/1 кГц/2 кГц
Коэффициент добротности	0,35/0,59/0,95/1,15 (+6 дБ при усилении)
Прибавление	±12 дБ
Высокая	
Частота	3,15 кГц/8 кГц/10 кГц/12,5 кГц
Коэффициент добротности	0,35/0,59/0,95/1,15 (+6 дБ при усилении)
Прибавление	±12 дБ
Дорожка громкости:	
Низкая	+3,5 дБ (100 Гц), +3 дБ (10 кГц)
Средняя	+10 дБ (100 Гц), +6,5 дБ (10 кГц)
Высокая	+11 дБ (100 Гц), +11 дБ (10 кГц) (громкость: -30 дБ)
NPF:	
Частота	50 Гц/63 Гц/80 Гц/100 Гц/125 Гц
Крутизна характеристики	-12 дБ/за цикл
Сабвуфер:	
Частота	50 Гц/63 Гц/80 Гц/100 Гц/125 Гц
Крутизна характеристики	-18 дБ/за цикл

Приложение

Прибавление	-24/+6 дБ
Фаза	Нормальная/Обратная
Подъем низких частот:	
Увеличение	от 0 дБ до +12 дБ
DVD-привод	
Система	DVD-Video, CD, MP3, WMA, AAC, DivX-система
Совместимые диски	DVD-Video, CD, MP3, WMA, AAC, DivX
Региональный код	5
Формат сигнала:	
Частота выборки	44,1 кГц/48 кГц/96 кГц
Количество битов дискретизации	16 бит/20 бит/24 бит; линейных
Частотный отклик	от 5 Гц до 44 000 Гц (с DVD, при частоте выборки 96 кГц)
Соотношение сигнал-шум	97 дБ (1 кГц) (IEC-A сеть) (CD: 96 дБ (1 кГц) (IEC-A сеть))
Динамический диапазон	95 дБ (1 кГц) (CD: 94 дБ (1 кГц))
Искажение	0,008 % (1 кГц)
Уровень выхода:	
Видео	1,0 Вp-p/75 Ω (±0,2 В)
Аудио	1,0 В (1 кГц, 0 дБ)
Количество каналов	2 (стерео)
Формат декодирования MP3	MPEG-1 и 2 Audio Layer 3
Формат декодирования WMA	Версия 9.0 L3
Формат декодирования AAC	MPEG-4 AAC (только для закодированных iTunes): .m4a
Формат декодирования DivX	Домашний кинотеатр Версия 3.11, Версия 4.X, Версия 5.X, Версия 6.X: .avi, .divx
USB	
USB стандартной спецификации	USB 2.0 High Speed
Макс. потребление электричества	500 мА
Макс. емкость памяти	2 ГБ
Файловая система	FAT16, FAT32
Класс USB	Класс накопителей
Формат декодирования	MP3/WMA/AAC/WAVE/ MPEG4

SD

Совместимый физический формат	Версия 2.00
Макс. емкость памяти	8 ГБ
Файловая система	FAT16, FAT32
Формат декодирования	MP3/WMA/AAC/WAVE/ MPEG4

Bluetooth

Версия	Bluetooth 1.2 сертифицированная
Выходная мощность	+4 дБмвт Макс. (Класс мощности 2)

FM-тюнер

Диапазон частот	от 87,5 МГц до 108,0 МГц
Применяемая чувствительность	8 дБфемоватт (0,7 микро В/75 Ω, моно, S/N: 30 дБ)
Соотношение сигнал-шум	75 дБ (IEC-A сеть)
Искажение	0,3 % (при 65 дБфемоватт, 1 кГц, стерео) 0,1 % (при 65 дБфемоватт, 1 кГц, моно)
Частотный отклик	от 30 Гц до 15 000 Гц (±3 дБ)
Переходное затухание между стереоканалами	45 дБ (при 65 дБфемоватт, 1 кГц)

MW-тюнер

Диапазон частот	от 531 кГц до 1 602 кГц (9 кГц)
Применяемая чувствительность	18 микро В (S/N: 20 дБ)
Соотношение сигнал-шум	65 дБ (IEC-A сеть)

LW-тюнер

Диапазон частот	от 153 кГц до 281 кГц (9 кГц)
Применяемая чувствительность	30 микро В (S/N: 20 дБ)
Соотношение сигнал-шум	65 дБ (IEC-A сеть)



Примечание

Возможны изменения технических характеристик и конструкции без предварительного уведомления о усовершенствованиях. ■

<http://www.pioneer.eu>

Visit **www.pioneer.co.uk** (or **www.pioneer.eu**) to register your product.

Visite **www.pioneer.es** (o **www.pioneer.eu**) para registrar su producto.

Zum Registrieren Ihres Produktes besuchen Sie bitte **www.pioneer.de** (oder **www.pioneer.eu**) .

Visitez **www.pioneer.fr** (ou **www.pioneer.eu**) pour enregistrer votre appareil.

Si prega di visitare il sito **www.pioneer.it** (o **www.pioneer.eu**) per registrare il prodotto.

Bezoek **www.pioneer.nl** (of **www.pioneer.eu**) om uw product te registreren.

Посетите **www.pioneer-rus.ru** (или **www.pioneer.eu**) для регистрации приобретенного Вами изделия.

PIONEER CORPORATION

4-1, MEGURO 1-CHOME, MEGURO-KU
TOKYO 153-8654, JAPAN

Корпорация Пайонир

4-1, Мегуро 1-Чоме, Мегуро-ку, Токио
153-8654, Япония

PIONEER ELECTRONICS (USA) INC.

P.O. Box 1540, Long Beach, California 90801-1540, U.S.A.
TEL: (800) 421-1404

PIONEER EUROPE NV

Haven 1087, Keetberglaan 1, B-9120 Melsele, Belgium
TEL: (0) 3/570.05.11

Издано Pioneer Corporation. Авторские
права © 2008 Pioneer Corporation. Все
права защищены.